

MapReduce 服务

用户指南

文档版本 01
发布日期 2022-12-06



版权所有 © 华为技术有限公司 2022。保留一切权利。

非经本公司书面许可，任何单位和个人不得擅自摘抄、复制本文档内容的部分或全部，并不得以任何形式传播。

商标声明



HUAWEI和其他华为商标均为华为技术有限公司的商标。

本文档提及的其他所有商标或注册商标，由各自的所有人拥有。

注意

您购买的产品、服务或特性等应受华为公司商业合同和条款的约束，本文档中描述的全部或部分产品、服务或特性可能不在您的购买或使用范围之内。除非合同另有约定，华为公司对本文档内容不做任何明示或暗示的声明或保证。

由于产品版本升级或其他原因，本文档内容会不定期进行更新。除非另有约定，本文档仅作为使用指导，本文档中的所有陈述、信息和建议不构成任何明示或暗示的担保。

目录

1 简介	1
1.1 什么是 MRS	1
1.2 应用场景	3
1.3 组件介绍	5
1.3.1 Alluxio	5
1.3.2 CarbonData	6
1.3.3 ClickHouse	8
1.3.4 DBService	11
1.3.4.1 DBService 基本原理	11
1.3.4.2 DBService 与其他组件的关系	13
1.3.5 Flink	13
1.3.5.1 Flink 基本原理	13
1.3.5.2 Flink HA 方案介绍	18
1.3.5.3 Flink 与其他组件的关系	20
1.3.5.4 Flink 开源增强特性	21
1.3.5.4.1 窗口	21
1.3.5.4.2 Job Pipeline	23
1.3.5.4.3 配置表	28
1.3.5.4.4 Stream SQL Join	30
1.3.5.4.5 Flink CEP in SQL	30
1.3.6 Flume	32
1.3.6.1 Flume 基本原理	32
1.3.6.2 Flume 与其他组件的关系	35
1.3.6.3 Flume 开源增强特性	36
1.3.7 HBase	36
1.3.7.1 HBase 基本原理	36
1.3.7.2 HBase HA 方案介绍	41
1.3.7.3 HBase 与其他组件的关系	42
1.3.7.4 HBase 开源增强特性	43
1.3.8 HDFS	50
1.3.8.1 HDFS 基本原理	50
1.3.8.2 HDFS HA 方案介绍	53
1.3.8.3 HDFS 与其他组件的关系	54

1.3.8.4 HDFS 开源增强特性.....	56
1.3.9 Hive.....	62
1.3.9.1 Hive 基本原理.....	62
1.3.9.2 Hive CBO 原理介绍.....	65
1.3.9.3 Hive 与其他组件的关系.....	69
1.3.9.4 Hive 开源增强特性.....	69
1.3.10 Hue.....	70
1.3.10.1 Hue 基本原理.....	71
1.3.10.2 Hue 与其他组件的关系.....	73
1.3.10.3 Hue 开源增强特性.....	74
1.3.11 Impala.....	74
1.3.12 Kafka.....	75
1.3.12.1 Kafka 基本原理.....	75
1.3.12.2 Kafka 与其他组件的关系.....	77
1.3.12.3 Kafka 开源增强特性.....	78
1.3.13 KafkaManager.....	78
1.3.14 KrbServer 及 LdapServer.....	79
1.3.14.1 KrbServer 及 LdapServer 基本原理.....	79
1.3.14.2 KrbServer 及 LdapServer 开源增强特性.....	82
1.3.15 Kudu.....	82
1.3.16 Loader.....	83
1.3.16.1 Loader 基本原理.....	83
1.3.16.2 Loader 与其他组件的关系.....	85
1.3.16.3 Loader 开源增强特性.....	85
1.3.17 Manager.....	86
1.3.17.1 Manager 基本原理.....	86
1.3.17.2 Manager 关键特性.....	89
1.3.18 MapReduce.....	90
1.3.18.1 MapReduce 基本原理.....	90
1.3.18.2 MapReduce 与其他组件的关系.....	91
1.3.18.3 MapReduce 开源增强特性.....	91
1.3.19 Oozie.....	94
1.3.19.1 Oozie 基本原理.....	94
1.3.19.2 Oozie 开源增强特性.....	96
1.3.20 Presto.....	96
1.3.21 Ranger.....	97
1.3.21.1 Ranger 基本原理.....	97
1.3.21.2 Ranger 与其他组件的关系.....	98
1.3.22 Spark.....	99
1.3.22.1 Spark 基本原理.....	99
1.3.22.2 Spark HA 方案介绍.....	113
1.3.22.3 Spark 与 HDFS 和 YARN 的关系.....	118

1.3.22.4 Spark 开源增强特性：跨源复杂数据的 SQL 查询优化.....	122
1.3.23 Spark2x.....	124
1.3.23.1 Spark2x 基本原理.....	124
1.3.23.2 Spark2x HA 方案介绍.....	137
1.3.23.2.1 Spark2x 多主实例.....	137
1.3.23.2.2 Spark2x 多租户.....	140
1.3.23.3 Spark2x 与组件的关系.....	143
1.3.23.4 Spark2x 开源新特性.....	147
1.3.23.5 Spark2x 开源增强特性.....	147
1.3.23.5.1 CarbonData 简介.....	147
1.3.23.5.2 跨源复杂数据的 SQL 查询优化.....	149
1.3.24 Storm.....	151
1.3.24.1 Storm 基本原理.....	151
1.3.24.2 Storm 与其他组件的关系.....	155
1.3.24.3 Storm 开源增强特性.....	156
1.3.25 Tez.....	156
1.3.26 YARN.....	157
1.3.26.1 YARN 基本原理.....	157
1.3.26.2 YARN HA 方案介绍.....	161
1.3.26.3 Yarn 与其他组件的关系.....	163
1.3.26.4 YARN 开源增强特性.....	166
1.3.27 ZooKeeper.....	172
1.3.27.1 ZooKeeper 基本原理.....	172
1.3.27.2 ZooKeeper 与其他组件的关系.....	174
1.3.27.3 ZooKeeper 开源增强特性.....	177
1.4 产品功能.....	180
1.4.1 多租户.....	180
1.4.2 安全增强.....	181
1.4.3 组件 WebUI 便捷访问.....	182
1.4.4 可靠性增强.....	183
1.4.5 作业管理.....	184
1.4.6 自定义引导操作.....	184
1.4.7 元数据.....	185
1.4.8 集群管理.....	185
1.4.8.1 集群生命周期管理.....	185
1.4.8.2 集群扩缩容.....	186
1.4.8.3 自动弹性伸缩.....	187
1.4.8.4 创建 Task 节点.....	188
1.4.8.5 隔离主机.....	188
1.4.8.6 标签管理.....	188
1.4.9 集群运维.....	189
1.4.10 消息通知.....	189

1.5 约束与限制.....	190
1.6 权限管理.....	191
1.7 与其他云服务的关系.....	194
2 IAM 权限管理.....	196
2.1 创建用户并授权使用 MRS.....	196
2.2 MRS 自定义策略.....	197
2.3 IAM 用户同步 MRS.....	198
3 入门.....	203
3.1 如何使用 MRS.....	203
3.2 创建集群.....	203
3.3 上传示例数据和程序.....	205
3.4 添加作业.....	207
3.5 删除集群.....	210
4 配置集群.....	211
4.1 概览.....	211
4.2 集群列表简介.....	212
4.3 创建方式简介.....	214
4.4 快速创建 Hadoop 分析集群.....	215
4.5 快速创建 HBase 查询集群.....	216
4.6 快速创建 Kafka 流式集群.....	217
4.7 快速创建 ClickHouse 集群.....	218
4.8 快速创建实时分析集群.....	219
4.9 创建自定义集群.....	220
4.10 创建自定义拓扑集群.....	232
4.11 添加集群标签.....	239
4.12 授权安全通信.....	241
4.13 通过引导操作安装第三方软件.....	243
4.13.1 引导操作简介.....	244
4.13.2 准备引导操作脚本.....	244
4.13.3 查看执行记录.....	245
4.13.4 添加引导操作.....	245
5 管理现有集群.....	248
5.1 查看和监控集群.....	248
5.1.1 查看集群基本信息.....	248
5.1.2 查看集群补丁信息.....	252
5.1.3 查看和定制集群监控指标.....	252
5.1.4 管理组件和主机监控.....	254
5.2 扩容集群.....	258
5.3 缩容集群.....	260
5.4 配置弹性伸缩规则.....	262
5.5 创建集群时配置弹性伸缩规则.....	270

5.6 切换集群子网.....	274
5.7 配置消息通知.....	276
5.8 运维.....	278
5.8.1 运维授权.....	278
5.8.2 日志共享.....	278
5.9 删除集群.....	279
5.10 删除失败任务.....	279
5.11 作业管理.....	280
5.11.1 MRS 作业简介.....	280
5.11.2 运行 MapReduce 作业.....	284
5.11.3 运行 SparkSubmit 作业.....	287
5.11.4 运行 HiveSql 作业.....	290
5.11.5 运行 SparkSql 作业.....	293
5.11.6 运行 Flink 作业.....	297
5.11.7 运行 Kafka 作业.....	302
5.11.8 查看作业配置信息和日志.....	303
5.11.9 停止作业.....	304
5.11.10 删除作业.....	304
5.11.11 使用 OBS 加密数据运行作业.....	305
5.11.12 配置作业消息通知.....	311
5.12 导入导出数据.....	312
5.13 组件管理.....	315
5.13.1 对象管理简介.....	315
5.13.2 查看配置.....	316
5.13.3 管理服务操作.....	317
5.13.4 配置服务参数.....	317
5.13.5 配置服务自定义参数.....	318
5.13.6 同步服务配置.....	319
5.13.7 管理角色实例操作.....	320
5.13.8 配置角色实例参数.....	320
5.13.9 同步角色实例配置.....	321
5.13.10 退服和入服角色实例.....	322
5.13.11 管理主机（节点）操作.....	323
5.13.12 隔离主机.....	323
5.13.13 取消隔离主机.....	324
5.13.14 启动及停止集群.....	324
5.13.15 同步集群配置.....	324
5.13.16 导出集群的配置数据.....	325
5.13.17 支持滚动重启.....	325
5.14 告警管理.....	329
5.14.1 查看告警列表.....	329
5.14.2 查看事件列表.....	331

5.14.3 查看与手动清除告警.....	334
5.15 补丁管理.....	335
5.15.1 MRS 3.x 之前版本补丁操作指导.....	335
5.15.2 滚动补丁.....	336
5.15.3 修复隔离主机补丁.....	338
5.16 健康检查管理.....	339
5.16.1 使用前须知.....	339
5.16.2 执行健康检查.....	339
5.16.3 查看并导出检查报告.....	340
5.16.4 DBService 健康检查指标项说明.....	340
5.16.5 Flume 健康检查指标项说明.....	341
5.16.6 HBase 健康检查指标项说明.....	341
5.16.7 Host 健康检查指标项说明.....	341
5.16.8 HDFS 健康检查指标项说明.....	347
5.16.9 Hive 健康检查指标项说明.....	348
5.16.10 Kafka 健康检查指标项说明.....	348
5.16.11 KrbServer 健康检查指标项说明.....	349
5.16.12 LdapServer 健康检查指标项说明.....	350
5.16.13 Loader 健康检查指标项说明.....	350
5.16.14 MapReduce 健康检查指标项说明.....	352
5.16.15 OMS 健康检查指标项说明.....	352
5.16.16 Spark 健康检查指标项说明.....	355
5.16.17 Storm 健康检查指标项说明.....	356
5.16.18 Yarn 健康检查指标项说明.....	356
5.16.19 ZooKeeper 健康检查指标项说明.....	357
5.17 租户管理.....	357
5.17.1 使用前须知.....	357
5.17.2 租户简介.....	358
5.17.3 添加租户.....	358
5.17.4 添加子租户.....	361
5.17.5 删除租户.....	363
5.17.6 管理租户目录.....	363
5.17.7 恢复租户数据.....	365
5.17.8 添加资源池.....	366
5.17.9 修改资源池.....	367
5.17.10 删除资源池.....	367
5.17.11 配置队列.....	368
5.17.12 配置资源池的队列容量策略.....	370
5.17.13 清除队列配置.....	371
5.18 备份与恢复.....	371
5.18.1 使用前须知.....	371
5.18.2 备份与恢复简介.....	372

5.18.3 备份元数据.....	374
5.18.4 恢复元数据.....	375
5.18.5 修改备份任务.....	378
5.18.6 查看备份恢复任务.....	379
5.19 MRS 多用户权限管理.....	380
5.19.1 MRS 集群中的用户与权限.....	380
5.19.2 开启 Kerberos 认证集群中的默认用户清单.....	384
5.19.3 创建角色.....	389
5.19.4 创建用户组.....	394
5.19.5 创建用户.....	395
5.19.6 修改用户信息.....	396
5.19.7 锁定用户.....	397
5.19.8 解锁用户.....	398
5.19.9 删除用户.....	398
5.19.10 修改操作用户密码.....	399
5.19.11 初始化系统用户密码.....	400
5.19.12 下载用户认证文件.....	401
5.19.13 修改密码策略.....	402
5.19.14 配置跨集群互信.....	403
5.19.15 配置并使用互信集群的用户.....	406
5.19.16 配置 MRS 多用户访问 OBS 细粒度权限.....	407
6 管理历史集群.....	413
6.1 查看历史集群基本信息.....	413
7 查看操作日志.....	415
8 元数据.....	417
8.1 配置数据连接.....	417
8.2 配置 Ranger 数据连接.....	421
9 连接集群.....	427
9.1 登录集群.....	427
9.1.1 集群节点简介.....	427
9.1.2 登录集群节点.....	428
9.1.3 如何确认 Manager 的主备管理节点.....	432
9.2 访问 Manager.....	433
9.2.1 访问 Manager.....	433
9.2.2 访问 FusionInsight Manager (MRS 3.x 及之后版本)	436
9.3 访问 MRS 集群上托管的开源组件 Web 页面.....	438
9.3.1 开源组件 Web 站点.....	438
9.3.2 开源组件端口列表.....	441
9.3.3 通过专线访问.....	453
9.3.4 通过弹性公网 IP 访问.....	454
9.3.5 通过 Windows 弹性云服务器访问.....	454

9.3.6 创建连接 MRS 集群的 SSH 隧道并配置浏览器.....	456
10 使用 MRS 客户端.....	459
10.1 安装客户端.....	459
10.1.1 安装客户端（3.x 及之后版本）.....	459
10.1.2 安装客户端（3.x 之前版本）.....	463
10.2 更新客户端.....	467
10.2.1 更新客户端（3.x 及之后版本）.....	467
10.2.2 更新客户端（3.x 之前版本）.....	469
10.3 各组件客户端使用实践.....	472
10.3.1 使用 ClickHouse 客户端.....	472
10.3.2 使用 Flink 客户端.....	474
10.3.3 使用 Flume 客户端.....	481
10.3.4 使用 HBase 客户端.....	487
10.3.5 使用 HDFS 客户端.....	489
10.3.6 使用 Hive 客户端.....	490
10.3.7 使用 Impala 客户端.....	494
10.3.8 使用 Kafka 客户端.....	496
10.3.9 使用 Kudu 客户端.....	498
10.3.10 使用 Oozie 客户端.....	499
10.3.11 使用 Storm 客户端.....	500
10.3.12 使用 Yarn 客户端.....	501
11 MRS Manager 操作指导（适用于 2.x 及之前）.....	503
11.1 MRS Manager 简介.....	503
11.2 查看集群运行任务.....	505
11.3 监控管理.....	506
11.3.1 系统概览.....	506
11.3.2 管理服务和主机监控.....	507
11.3.3 管理资源分布.....	511
11.3.4 配置监控指标转储.....	512
11.4 告警管理.....	513
11.4.1 查看与手动清除告警.....	513
11.4.2 配置监控与告警阈值.....	514
11.4.3 配置 Syslog 北向参数.....	516
11.4.4 配置 SNMP 北向参数.....	518
11.5 告警参考（适用于 MRS 3.x 之前版本）.....	520
11.5.1 ALM-12001 审计日志转储失败.....	520
11.5.2 ALM-12002 HA 资源异常.....	521
11.5.3 ALM-12004 OLdap 资源异常.....	524
11.5.4 ALM-12005 OKerberos 资源异常.....	525
11.5.5 ALM-12006 节点故障.....	526
11.5.6 ALM-12007 进程故障.....	528
11.5.7 ALM-12010 Manager 主备节点间心跳中断.....	529

11.5.8 ALM-12011 Manager 主备节点同步数据异常.....	531
11.5.9 ALM-12012 NTP 服务异常.....	532
11.5.10 ALM-12016 CPU 使用率超过阈值.....	534
11.5.11 ALM-12017 磁盘容量不足.....	536
11.5.12 ALM-12018 内存使用率超过阈值.....	538
11.5.13 ALM-12027 主机 PID 使用率超过阈值.....	539
11.5.14 ALM-12028 主机 D 状态进程数超过阈值.....	540
11.5.15 ALM-12031 omm 用户或密码即将过期.....	542
11.5.16 ALM-12032 ommdba 用户或密码即将过期.....	543
11.5.17 ALM-12033 慢盘故障.....	545
11.5.18 ALM-12034 周期备份任务失败.....	546
11.5.19 ALM-12035 恢复失败后数据状态未知.....	547
11.5.20 ALM-12037 NTP 服务器异常.....	548
11.5.21 ALM-12038 监控指标转储失败.....	549
11.5.22 ALM-12039 GaussDB 主备数据不同步.....	551
11.5.23 ALM-12040 系统熵值不足.....	553
11.5.24 ALM-13000 ZooKeeper 服务不可用.....	555
11.5.25 ALM-13001 ZooKeeper 可用连接数不足.....	557
11.5.26 ALM-13002 ZooKeeper 内存使用量超过阈值.....	559
11.5.27 ALM-14000 HDFS 服务不可用.....	561
11.5.28 ALM-14001 HDFS 磁盘空间使用率超过阈值.....	562
11.5.29 ALM-14002 DataNode 磁盘空间使用率超过阈值.....	564
11.5.30 ALM-14003 丢失的 HDFS 块数量超过阈值.....	565
11.5.31 ALM-14004 损坏的 HDFS 块数量超过阈值.....	567
11.5.32 ALM-14006 HDFS 文件数超过阈值.....	568
11.5.33 ALM-14007 HDFS NameNode 内存使用率超过阈值.....	569
11.5.34 ALM-14008 HDFS DataNode 内存使用率超过阈值.....	571
11.5.35 ALM-14009 故障 DataNode 数量超过阈值.....	572
11.5.36 ALM-14010 NameService 服务异常.....	574
11.5.37 ALM-14011 HDFS DataNode 数据目录配置不合理.....	576
11.5.38 ALM-14012 HDFS Journalnode 数据不同步.....	579
11.5.39 ALM-16000 连接到 HiveServer 的 session 数占最大允许数的百分比超过阈值.....	581
11.5.40 ALM-16001 Hive 数据仓库空间使用率超过阈值.....	582
11.5.41 ALM-16002 Hive SQL 执行成功率低于阈值.....	584
11.5.42 ALM-16004 Hive 服务不可用.....	586
11.5.43 ALM-18000 Yarn 服务不可用.....	589
11.5.44 ALM-18002 NodeManager 心跳丢失.....	591
11.5.45 ALM-18003 NodeManager 不健康.....	592
11.5.46 ALM-18004 NodeManager 磁盘可用率低于阈值.....	593
11.5.47 ALM-18006 执行 MapReduce 任务超时.....	594
11.5.48 ALM-19000 HBase 服务不可用.....	595
11.5.49 ALM-19006 HBase 容灾同步失败.....	597

11.5.50 ALM-25000 LdapServer 服务不可用.....	599
11.5.51 ALM-25004 LdapServer 数据同步异常.....	601
11.5.52 ALM-25500 KrbServer 服务不可用.....	603
11.5.53 ALM-27001 DBService 服务不可用.....	605
11.5.54 ALM-27003 DBService 主备节点间心跳中断.....	607
11.5.55 ALM-27004 DBService 主备数据不同步.....	608
11.5.56 ALM-28001 Spark 服务不可用.....	611
11.5.57 ALM-26051 Storm 服务不可用.....	612
11.5.58 ALM-26052 Storm 服务可用 Supervisor 数量小于阈值.....	614
11.5.59 ALM-26053 Storm Slot 使用率超过阈值.....	615
11.5.60 ALM-26054 Storm Nimbus 堆内存使用率超过阈值.....	617
11.5.61 ALM-38000 Kafka 服务不可用.....	618
11.5.62 ALM-38001 Kafka 磁盘容量不足.....	620
11.5.63 ALM-38002 Kafka 堆内存使用率超过阈值.....	623
11.5.64 ALM-24000 Flume 服务不可用.....	624
11.5.65 ALM-24001 Flume Agent 异常.....	625
11.5.66 ALM-24003 Flume Client 连接中断.....	627
11.5.67 ALM-24004 Flume 读取数据异常.....	629
11.5.68 ALM-24005 Flume 传输数据异常.....	631
11.5.69 ALM-12041 关键文件权限异常.....	633
11.5.70 ALM-12042 关键文件配置异常.....	634
11.5.71 ALM-23001 Loader 服务不可用.....	635
11.5.72 ALM-12357 审计日志导出到 OBS 失败.....	638
11.5.73 ALM-12014 设备分区丢失.....	640
11.5.74 ALM-12015 设备分区文件系统只读.....	641
11.5.75 ALM-12043 DNS 解析时长超过阈值.....	643
11.5.76 ALM-12045 网络读包丢包率超过阈值.....	645
11.5.77 ALM-12046 网络写包丢包率超过阈值.....	648
11.5.78 ALM-12047 网络读包错误率超过阈值.....	650
11.5.79 ALM-12048 网络写包错误率超过阈值.....	652
11.5.80 ALM-12049 网络读吞吐率超过阈值.....	653
11.5.81 ALM-12050 网络写吞吐率超过阈值.....	655
11.5.82 ALM-12051 磁盘 Inode 使用率超过阈值.....	657
11.5.83 ALM-12052 TCP 临时端口使用率超过阈值.....	658
11.5.84 ALM-12053 文件句柄使用率超过阈值.....	660
11.5.85 ALM-12054 证书文件失效.....	662
11.5.86 ALM-12055 证书文件即将过期.....	664
11.5.87 ALM-18008 Yarn ResourceManager 堆内存使用率超过阈值.....	666
11.5.88 ALM-18009 MapReduce JobHistoryServer 堆内存使用率超过阈值.....	668
11.5.89 ALM-20002 Hue 服务不可用.....	669
11.5.90 ALM-43001 Spark 服务不可用.....	671
11.5.91 ALM-43006 JobHistory 进程堆内存使用超出阈值.....	673

11.5.92 ALM-43007 JobHistory 进程非堆内存使用超出阈值.....	674
11.5.93 ALM-43008 JobHistory 进程直接内存使用超出阈值.....	675
11.5.94 ALM-43009 JobHistory GC 时间超出阈值.....	677
11.5.95 ALM-43010 JDBCServer 进程堆内存使用超出阈值.....	678
11.5.96 ALM-43011 JDBCServer 进程非堆内存使用超出阈值.....	679
11.5.97 ALM-43012 JDBCServer 进程直接内存使用超出阈值.....	681
11.5.98 ALM-43013 JDBCServer GC 时间超出阈值.....	682
11.5.99 ALM-44004 Presto Coordinator 资源组排队任务超过阈值.....	683
11.5.100 ALM-44005 Presto Coordinator 进程垃圾收集时间超出阈值.....	684
11.5.101 ALM-44006 Presto Worker 进程垃圾收集时间超出阈值.....	686
11.5.102 ALM-18010 Yarn 任务挂起数超过阈值.....	687
11.5.103 ALM-18011 Yarn 任务挂起内存超过阈值.....	689
11.5.104 ALM-18012 上个周期被终止的 Yarn 任务数超过阈值.....	690
11.5.105 ALM-18013 上个周期运行失败的 Yarn 任务数超过阈值.....	691
11.5.106 ALM-16005 上个周期 Hive SQL 执行失败超过阈值.....	692
11.6 对象管理.....	693
11.6.1 对象管理简介.....	693
11.6.2 查看配置.....	693
11.6.3 管理服务操作.....	694
11.6.4 配置服务参数.....	694
11.6.5 配置服务自定义参数.....	696
11.6.6 同步服务配置.....	697
11.6.7 管理角色实例操作.....	697
11.6.8 配置角色实例参数.....	698
11.6.9 同步角色实例配置.....	699
11.6.10 退服和入服务角色实例.....	699
11.6.11 管理主机操作.....	700
11.6.12 隔离主机.....	701
11.6.13 取消隔离主机.....	701
11.6.14 启动及停止集群.....	702
11.6.15 同步集群配置.....	702
11.6.16 导出集群的配置数据.....	703
11.7 日志管理.....	703
11.7.1 关于日志.....	703
11.7.2 Manager 日志清单.....	714
11.7.3 查看及导出审计日志.....	721
11.7.4 导出服务日志.....	723
11.7.5 配置审计日志导出参数.....	723
11.8 健康检查管理.....	725
11.8.1 执行健康检查.....	725
11.8.2 查看并导出检查报告.....	726
11.8.3 配置健康检查报告保存数.....	726

11.8.4 管理健康检查报告.....	727
11.8.5 DBService 健康检查指标项说明.....	727
11.8.6 Flume 健康检查指标项说明.....	728
11.8.7 HBase 健康检查指标项说明.....	728
11.8.8 Host 健康检查指标项说明.....	728
11.8.9 HDFS 健康检查指标项说明.....	734
11.8.10 Hive 健康检查指标项说明.....	735
11.8.11 Kafka 健康检查指标项说明.....	735
11.8.12 KrbServer 健康检查指标项说明.....	736
11.8.13 LdapServer 健康检查指标项说明.....	737
11.8.14 Loader 健康检查指标项说明.....	737
11.8.15 MapReduce 健康检查指标项说明.....	739
11.8.16 OMS 健康检查指标项说明.....	739
11.8.17 Spark 健康检查指标项说明.....	742
11.8.18 Storm 健康检查指标项说明.....	743
11.8.19 Yarn 健康检查指标项说明.....	743
11.8.20 ZooKeeper 健康检查指标项说明.....	744
11.9 静态服务池管理.....	744
11.9.1 查看静态服务池状态.....	745
11.9.2 配置静态服务池.....	746
11.10 租户管理.....	749
11.10.1 租户简介.....	749
11.10.2 添加租户.....	750
11.10.3 添加子租户.....	752
11.10.4 删除租户.....	754
11.10.5 管理租户目录.....	754
11.10.6 恢复租户数据.....	756
11.10.7 添加资源池.....	757
11.10.8 修改资源池.....	757
11.10.9 删除资源池.....	758
11.10.10 配置队列.....	758
11.10.11 配置资源池的队列容量策略.....	759
11.10.12 清除队列配置.....	760
11.11 备份与恢复.....	760
11.11.1 备份与恢复简介.....	761
11.11.2 备份元数据.....	763
11.11.3 恢复元数据.....	764
11.11.4 修改备份任务.....	766
11.11.5 查看备份恢复任务.....	767
11.12 安全管理.....	768
11.12.1 未开启 Kerberos 认证集群中的默认用户清单.....	768
11.12.2 开启 Kerberos 认证集群中的默认用户清单.....	771

11.12.3 修改操作系统用户密码.....	776
11.12.4 修改 admin 密码.....	776
11.12.5 修改 Kerberos 管理员密码.....	778
11.12.6 修改 LDAP 管理员和 LDAP 用户密码.....	779
11.12.7 修改组件运行用户密码.....	780
11.12.8 修改 OMS 数据库管理员密码.....	781
11.12.9 修改 OMS 数据库数据访问用户密码.....	781
11.12.10 修改组件数据库用户密码.....	782
11.12.11 更新集群密钥.....	783
11.13 权限管理.....	784
11.13.1 创建角色.....	784
11.13.2 创建用户组.....	789
11.13.3 创建用户.....	790
11.13.4 修改用户信息.....	792
11.13.5 锁定用户.....	792
11.13.6 解锁用户.....	793
11.13.7 删除用户.....	793
11.13.8 修改操作用户密码.....	793
11.13.9 初始化系统用户密码.....	794
11.13.10 下载用户认证文件.....	795
11.13.11 修改密码策略.....	796
11.14 补丁操作指导.....	797
11.14.1 补丁操作指导.....	797
11.14.2 支持滚动补丁.....	798
11.15 修复隔离主机补丁.....	800
11.16 支持滚动重启.....	801
12 FusionInsight Manager 操作指导 (适用于 3.x)	805
12.1 从这里开始.....	805
12.1.1 FusionInsight Manager 入门指导.....	805
12.1.2 查询 FusionInsight Manager 版本号.....	806
12.1.3 登录管理系统.....	807
12.1.4 登录管理节点.....	807
12.2 主页.....	808
12.2.1 主页概述.....	808
12.2.2 管理监控指标数据报表.....	809
12.3 集群.....	811
12.3.1 管理集群.....	811
12.3.1.1 集群管理概述.....	811
12.3.1.2 滚动重启集群.....	812
12.3.1.3 管理配置过期.....	814
12.3.1.4 下载客户端.....	814
12.3.1.5 修改集群属性.....	815

12.3.1.6 管理集群配置.....	816
12.3.1.7 静态服务池.....	817
12.3.1.7.1 静态服务资源.....	817
12.3.1.7.2 配置集群静态资源.....	818
12.3.1.7.3 查看集群静态资源.....	819
12.3.1.8 客户端管理.....	820
12.3.1.8.1 管理客户端.....	820
12.3.1.8.2 批量升级客户端.....	821
12.3.1.8.3 批量刷新 hosts 文件.....	823
12.3.2 管理服务.....	823
12.3.2.1 服务管理概述.....	823
12.3.2.2 其他服务管理操作.....	827
12.3.2.2.1 服务详情概述.....	827
12.3.2.2.2 执行角色实例主备倒换.....	829
12.3.2.2.3 资源监控.....	830
12.3.2.2.4 采集堆栈信息.....	832
12.3.2.2.5 切换 Ranger 鉴权.....	833
12.3.2.3 服务配置.....	834
12.3.2.3.1 修改服务配置参数.....	834
12.3.2.3.2 修改服务自定义配置参数.....	836
12.3.3 管理实例.....	837
12.3.3.1 实例管理概述.....	837
12.3.3.2 入服与退服实例.....	839
12.3.3.3 管理实例配置.....	840
12.3.3.4 查看实例配置文件.....	841
12.3.3.5 实例组.....	842
12.3.3.5.1 管理实例组.....	842
12.3.3.5.2 查看实例组信息.....	844
12.3.3.5.3 配置实例组参数.....	844
12.4 主机.....	845
12.4.1 主机管理页面.....	845
12.4.1.1 查看主机列表.....	845
12.4.1.2 查看主机概览.....	846
12.4.1.3 查看主机进程及资源.....	846
12.4.2 主机维护操作.....	847
12.4.2.1 启动、停止主机上的所有实例.....	847
12.4.2.2 执行主机健康检查.....	847
12.4.2.3 分配机架.....	848
12.4.2.4 隔离主机.....	850
12.4.2.5 导出主机信息.....	851
12.4.3 资源概况.....	851
12.4.3.1 分布.....	851

12.4.3.2 趋势.....	854
12.4.3.3 集群.....	855
12.4.3.4 主机.....	855
12.5 运维.....	856
12.5.1 告警.....	856
12.5.1.1 告警与事件概述.....	856
12.5.1.2 配置阈值.....	859
12.5.1.3 配置告警屏蔽状态.....	870
12.5.2 日志.....	871
12.5.2.1 在线检索日志.....	872
12.5.2.2 下载日志.....	873
12.5.3 健康检查.....	874
12.5.3.1 查看健康检查任务.....	874
12.5.3.2 管理健康检查报告.....	875
12.5.3.3 修改健康检查配置.....	875
12.5.4 备份恢复设置.....	876
12.5.4.1 创建备份任务.....	876
12.5.4.2 创建恢复任务.....	877
12.5.4.3 其他任务管理说明.....	877
12.6 审计.....	878
12.6.1 审计管理页面概述.....	878
12.6.2 配置审计日志转储.....	879
12.7 租户资源.....	880
12.7.1 多租户介绍.....	880
12.7.1.1 简介.....	880
12.7.1.2 技术原理.....	881
12.7.1.2.1 多租户管理页面概述.....	881
12.7.1.2.2 相关模型.....	884
12.7.1.2.3 资源概述.....	886
12.7.1.2.4 动态资源.....	887
12.7.1.2.5 存储资源.....	889
12.7.1.3 多租户使用.....	889
12.7.1.3.1 使用说明.....	890
12.7.1.3.2 流程概述.....	891
12.7.2 使用 Superior 调度器的租户业务.....	892
12.7.2.1 创建租户.....	892
12.7.2.1.1 添加租户.....	892
12.7.2.1.2 添加子租户.....	895
12.7.2.1.3 添加用户并绑定租户的角色.....	898
12.7.2.2 管理租户.....	899
12.7.2.2.1 管理租户目录.....	899
12.7.2.2.2 恢复租户数据.....	901

12.7.2.2.3 删除租户.....	902
12.7.2.3 管理资源.....	902
12.7.2.3.1 添加资源池.....	903
12.7.2.3.2 修改资源池.....	903
12.7.2.3.3 删除资源池.....	904
12.7.2.3.4 配置队列.....	904
12.7.2.3.5 配置资源池的队列容量策略.....	906
12.7.2.3.6 清除队列容量配置.....	907
12.7.2.4 管理全局用户策略.....	907
12.7.3 使用 Capacity 调度器的租户业务.....	908
12.7.3.1 创建租户.....	908
12.7.3.1.1 添加租户.....	908
12.7.3.1.2 添加子租户.....	911
12.7.3.1.3 添加用户并绑定租户的角色.....	913
12.7.3.2 管理租户.....	915
12.7.3.2.1 管理租户目录.....	915
12.7.3.2.2 恢复租户数据.....	917
12.7.3.2.3 删除租户.....	917
12.7.3.2.4 Capacity Scheduler 模式下清除租户非关联队列.....	918
12.7.3.3 管理资源.....	919
12.7.3.3.1 添加资源池.....	919
12.7.3.3.2 修改资源池.....	920
12.7.3.3.3 删除资源池.....	920
12.7.3.3.4 配置队列.....	921
12.7.3.3.5 配置资源池的队列容量策略.....	922
12.7.3.3.6 清除队列容量配置.....	923
12.7.4 切换调度器.....	923
12.8 系统设置.....	925
12.8.1 权限设置.....	925
12.8.1.1 用户管理.....	925
12.8.1.1.1 创建用户.....	925
12.8.1.1.2 修改用户信息.....	927
12.8.1.1.3 导出用户信息.....	927
12.8.1.1.4 锁定用户.....	928
12.8.1.1.5 解锁用户.....	928
12.8.1.1.6 删除用户.....	929
12.8.1.1.7 修改用户密码.....	929
12.8.1.1.8 初始化用户密码.....	930
12.8.1.1.9 导出认证凭据文件.....	931
12.8.1.2 用户组管理.....	932
12.8.1.3 角色管理.....	933
12.8.1.4 安全策略.....	934

12.8.1.4.1 配置密码策略.....	935
12.8.1.4.2 配置私有属性.....	936
12.8.2 对接设置.....	937
12.8.2.1 配置 SNMP 北向参数.....	937
12.8.2.2 配置 Syslog 北向参数.....	939
12.8.2.3 配置监控指标数据转储.....	943
12.8.3 导入证书.....	945
12.8.4 OMS 管理.....	946
12.8.4.1 OMS 维护页面概述.....	946
12.8.4.2 修改 OMS 数据库 (gaussDB) 密码.....	947
12.8.4.3 修改 OMS 服务配置参数.....	948
12.8.5 部件管理.....	949
12.8.5.1 查看部件包.....	949
12.9 集群管理.....	950
12.9.1 配置客户端.....	950
12.9.1.1 安装客户端.....	950
12.9.1.2 使用客户端.....	954
12.9.1.3 更新已安装客户端的配置.....	955
12.9.2 集群互信管理.....	956
12.9.2.1 集群互信概述.....	956
12.9.2.2 修改 Manager 系统域名.....	957
12.9.2.3 配置跨 Manager 集群互信.....	960
12.9.2.4 配置跨集群互信后的用户权限.....	962
12.9.3 配置定时备份告警与审计信息.....	962
12.9.4 修改 FusionInsight Manager 添加的路由表.....	963
12.9.5 切换维护模式.....	965
12.9.6 例行维护.....	968
12.10 日志管理.....	969
12.10.1 关于日志.....	969
12.10.2 Manager 日志清单.....	984
12.10.3 配置日志级别与文件大小.....	992
12.10.4 配置审计日志本地备份数.....	994
12.10.5 查看角色实例日志.....	995
12.11 备份恢复管理.....	996
12.11.1 备份恢复简介.....	996
12.11.2 启用集群间拷贝功能.....	1001
12.11.3 备份数据.....	1001
12.11.3.1 备份 Manager 数据.....	1002
12.11.3.2 备份 DBService 数据.....	1005
12.11.3.3 备份 HBase 元数据.....	1008
12.11.3.4 备份 HBase 业务数据.....	1011
12.11.3.5 备份 NameNode 数据.....	1015

12.11.3.6 备份 HDFS 业务数据.....	1018
12.11.3.7 备份 Hive 业务数据.....	1022
12.11.3.8 备份 Kafka 元数据.....	1026
12.11.3.9 备份 Yarn 资源池数据.....	1028
12.11.4 恢复数据.....	1031
12.11.4.1 恢复 Manager 数据.....	1031
12.11.4.2 恢复 DBService 数据.....	1035
12.11.4.3 恢复 HBase 元数据.....	1037
12.11.4.4 恢复 HBase 业务数据.....	1040
12.11.4.5 恢复 NameNode 数据.....	1044
12.11.4.6 恢复 HDFS 业务数据.....	1047
12.11.4.7 恢复 Hive 业务数据.....	1051
12.11.4.8 恢复 Kafka 元数据.....	1054
12.11.4.9 恢复 Yarn 数据.....	1057
12.11.5 管理本地快速恢复任务.....	1060
12.11.6 修改备份任务.....	1060
12.11.7 查看备份恢复任务.....	1061
12.12 安全管理.....	1062
12.12.1 安全概述.....	1062
12.12.1.1 权限模型.....	1062
12.12.1.2 权限机制.....	1064
12.12.1.3 认证策略.....	1065
12.12.1.4 鉴权策略.....	1066
12.12.1.5 用户信息一览表.....	1068
12.12.1.6 其他权限信息一览.....	1090
12.12.1.7 FusionInsight Manager 安全功能.....	1093
12.12.2 帐户管理.....	1093
12.12.2.1 帐户安全设置.....	1093
12.12.2.1.1 解锁 LDAP 用户和管理帐户.....	1093
12.12.2.1.2 解锁系统内部用户.....	1094
12.12.2.1.3 修改集群组件鉴权配置开关.....	1095
12.12.2.1.4 使用普通模式集群用户在非集群节点登录.....	1097
12.12.2.2 修改系统用户密码.....	1099
12.12.2.2.1 修改 admin 密码.....	1099
12.12.2.2.2 修改操作系统用户密码.....	1099
12.12.2.3 修改系统内部用户密码.....	1100
12.12.2.3.1 修改 Kerberos 管理员密码.....	1100
12.12.2.3.2 修改 OMS Kerberos 管理员密码.....	1101
12.12.2.3.3 修改 LDAP 管理员和 LDAP 用户密码 (含 OMS LDAP)	1101
12.12.2.3.4 修改 LDAP 管理帐户密码.....	1103
12.12.2.3.5 修改组件运行用户密码.....	1104
12.12.2.4 修改默认数据库用户密码.....	1105

12.12.2.4.1 修改 OMS 数据库管理员密码.....	1105
12.12.2.4.2 修改 OMS 数据库访问用户密码.....	1106
12.12.2.4.3 修改组件数据库用户密码.....	1107
12.12.2.4.4 修改 DBService 数据库 omm 用户密码.....	1107
12.12.3 安全加固.....	1108
12.12.3.1 加固策略.....	1108
12.12.3.2 配置受信任 IP 访问 LDAP.....	1109
12.12.3.3 加密 HFile 和 WAL 内容.....	1112
12.12.3.4 安全配置.....	1116
12.12.3.5 配置 HBase 允许修改操作的 IP 地址白名单.....	1118
12.12.3.6 更新集群密钥.....	1119
12.12.3.7 加固 LDAP.....	1120
12.12.3.8 配置 Kafka 数据传输加密.....	1121
12.12.3.9 配置 HDFS 数据传输加密.....	1122
12.12.3.10 配置 Storm 业务进程间通信认证.....	1123
12.12.3.11 配置 Controller 与 Agent 间通信加密.....	1124
12.12.3.12 更新 omm 用户 ssh 密钥.....	1125
12.12.4 安全维护.....	1126
12.12.4.1 帐户维护建议.....	1126
12.12.4.2 密码维护建议.....	1126
12.12.4.3 日志维护建议.....	1127
12.12.5 安全声明.....	1127
12.13 告警参考（适用于 MRS 3.x 版本）.....	1128
12.13.1 ALM-12001 审计日志转储失败.....	1128
12.13.2 ALM-12004 OLdap 资源异常.....	1130
12.13.3 ALM-12005 OKerberos 资源异常.....	1132
12.13.4 ALM-12006 节点故障.....	1133
12.13.5 ALM-12007 进程故障.....	1136
12.13.6 ALM-12010 Manager 主备节点间心跳中断.....	1138
12.13.7 ALM-12011 Manager 主备节点同步数据异常.....	1140
12.13.8 ALM-12012 NTP 服务异常.....	1143
12.13.9 ALM-12014 设备分区丢失.....	1149
12.13.10 ALM-12015 设备分区文件系统只读.....	1151
12.13.11 ALM-12016 CPU 使用率超过阈值.....	1152
12.13.12 ALM-12017 磁盘容量不足.....	1155
12.13.13 ALM-12018 内存使用率超过阈值.....	1158
12.13.14 ALM-12027 主机 PID 使用率超过阈值.....	1160
12.13.15 ALM-12028 主机 D 状态进程数超过阈值.....	1161
12.13.16 ALM-12033 慢盘故障.....	1163
12.13.17 ALM-12034 周期备份任务失败.....	1169
12.13.18 ALM-12035 恢复任务失败后数据状态未知.....	1171
12.13.19 ALM-12037 NTP 服务器异常.....	1172

12.13.20 ALM-12038 监控指标转储失败.....	1175
12.13.21 ALM-12039 OMS 数据库主备不同步.....	1177
12.13.22 ALM-12040 系统熵值不足.....	1179
12.13.23 ALM-12041 关键文件权限异常.....	1182
12.13.24 ALM-12042 关键文件配置异常.....	1184
12.13.25 ALM-12045 网络读包丢包率超过阈值.....	1186
12.13.26 ALM-12046 网络写包丢包率超过阈值.....	1191
12.13.27 ALM-12047 网络读包错误率超过阈值.....	1193
12.13.28 ALM-12048 网络写包错误率超过阈值.....	1195
12.13.29 ALM-12049 网络读吞吐率超过阈值.....	1198
12.13.30 ALM-12050 网络写吞吐率超过阈值.....	1200
12.13.31 ALM-12051 磁盘 Inode 使用率超过阈值.....	1203
12.13.32 ALM-12052 TCP 临时端口使用率超过阈值.....	1205
12.13.33 ALM-12053 主机文件句柄使用率超过阈值.....	1207
12.13.34 ALM-12054 证书文件失效.....	1209
12.13.35 ALM-12055 证书文件即将过期.....	1212
12.13.36 ALM-12057 元数据未配置周期备份到第三方服务器的任务.....	1214
12.13.37 ALM-12061 进程使用率超过阈值.....	1216
12.13.38 ALM-12062 OMS 参数配置同集群规模不匹配.....	1219
12.13.39 ALM-12063 磁盘不可用.....	1221
12.13.40 ALM-12064 主机随机端口范围配置与集群使用端口冲突.....	1222
12.13.41 ALM-12066 节点间互信失效.....	1224
12.13.42 ALM-12067 tomcat 资源异常.....	1227
12.13.43 ALM-12068 acs 资源异常.....	1228
12.13.44 ALM-12069 aos 资源异常.....	1230
12.13.45 ALM-12070 controller 资源异常.....	1232
12.13.46 ALM-12071 httpd 资源异常.....	1233
12.13.47 ALM-12072 floatip 资源异常.....	1235
12.13.48 ALM-12073 cep 资源异常.....	1237
12.13.49 ALM-12074 fms 资源异常.....	1238
12.13.50 ALM-12075 pms 资源异常.....	1240
12.13.51 ALM-12076 gaussDB 资源异常.....	1242
12.13.52 ALM-12077 omm 用户过期.....	1244
12.13.53 ALM-12078 omm 密码过期.....	1245
12.13.54 ALM-12079 omm 用户即将过期.....	1247
12.13.55 ALM-12080 omm 密码即将过期.....	1248
12.13.56 ALM-12081 ommdba 用户过期.....	1250
12.13.57 ALM-12082 ommdba 用户即将过期.....	1251
12.13.58 ALM-12083 ommdba 密码即将过期.....	1253
12.13.59 ALM-12084 ommdba 密码过期.....	1254
12.13.60 ALM-12085 服务审计日志转储失败.....	1256
12.13.61 ALM-12087 系统处于升级观察期.....	1258

12.13.62 ALM-12089 节点间网络互通异常.....	1260
12.13.63 ALM-12101 AZ 不健康.....	1262
12.13.64 ALM-12102 AZ 高可用组件未按容灾需求部署.....	1263
12.13.65 ALM-12103 executor 资源异常.....	1265
12.13.66 ALM-12104 Knox 资源异常.....	1266
12.13.67 ALM-12110 获取 ECS 临时 ak/sk 失败.....	1268
12.13.68 ALM-12180 磁盘卡 IO.....	1269
12.13.69 ALM-13000 ZooKeeper 服务不可用.....	1272
12.13.70 ALM-13001 ZooKeeper 可用连接数不足.....	1275
12.13.71 ALM-13002 ZooKeeper 直接内存使用率超过阈值.....	1277
12.13.72 ALM-13003 ZooKeeper 进程垃圾回收 (GC) 时间超过阈值.....	1279
12.13.73 ALM-13004 ZooKeeper 堆内存使用率超过阈值.....	1281
12.13.74 ALM-13005 ZooKeeper 中组件顶层目录的配额设置失败.....	1283
12.13.75 ALM-13006 Znode 数量或容量超过阈值.....	1285
12.13.76 ALM-13007 ZooKeeper 客户端可用连接数不足.....	1286
12.13.77 ALM-13008 ZooKeeper Znode 数量使用率超出阈值.....	1288
12.13.78 ALM-13009 ZooKeeper Znode 容量使用率超出阈值.....	1290
12.13.79 ALM-13010 配置 quota 的目录 Znode 使用率超出阈值.....	1292
12.13.80 ALM-14000 HDFS 服务不可用.....	1293
12.13.81 ALM-14001 HDFS 磁盘空间使用率超过阈值.....	1295
12.13.82 ALM-14002 DataNode 磁盘空间使用率超过阈值.....	1297
12.13.83 ALM-14003 丢失的 HDFS 块数量超过阈值.....	1300
12.13.84 ALM-14006 HDFS 文件数超过阈值.....	1302
12.13.85 ALM-14007 NameNode 堆内存使用率超过阈值.....	1305
12.13.86 ALM-14008 DataNode 堆内存使用率超过阈值.....	1307
12.13.87 ALM-14009 Dead DataNode 数量超过阈值.....	1310
12.13.88 ALM-14010 NameService 服务异常.....	1313
12.13.89 ALM-14011 DataNode 数据目录配置不合理.....	1316
12.13.90 ALM-14012 Journalnode 数据不同步.....	1319
12.13.91 ALM-14013 NameNode FsImage 文件更新失败.....	1321
12.13.92 ALM-14014 NameNode 进程垃圾回收 (GC) 时间超过阈值.....	1325
12.13.93 ALM-14015 DataNode 进程垃圾回收 (GC) 时间超过阈值.....	1327
12.13.94 ALM-14016 DataNode 直接内存使用率超过阈值.....	1329
12.13.95 ALM-14017 NameNode 直接内存使用率超过阈值.....	1331
12.13.96 ALM-14018 NameNode 非堆内存使用率超过阈值.....	1332
12.13.97 ALM-14019 DataNode 非堆内存使用率超过阈值.....	1335
12.13.98 ALM-14020 HDFS 目录条目数量超过阈值.....	1337
12.13.99 ALM-14021 NameNode RPC 处理平均时间超过阈值.....	1339
12.13.100 ALM-14022 NameNode RPC 队列平均时间超过阈值.....	1342
12.13.101 ALM-14023 总副本预留磁盘空间所占比率超过阈值.....	1346
12.13.102 ALM-14024 租户空间使用率超过阈值.....	1348
12.13.103 ALM-14025 租户文件对象使用率超过阈值.....	1350

12.13.104 ALM-14026 DataNode 块数超过阈值.....	1352
12.13.105 ALM-14027 DataNode 磁盘故障.....	1354
12.13.106 ALM-14028 待补齐的块数超过阈值.....	1356
12.13.107 ALM-14029 单副本的块数超过阈值.....	1359
12.13.108 ALM-14030 HDFS 已开启允许写入单副本数据.....	1361
12.13.109 ALM-16000 连接到 HiveServer 的 session 数占最大允许数的百分比超过阈值.....	1362
12.13.110 ALM-16001 Hive 数据仓库空间使用率超过阈值.....	1364
12.13.111 ALM-16002 Hive SQL 执行成功率低于阈值.....	1366
12.13.112 ALM-16003 Background 线程使用率超过阈值.....	1368
12.13.113 ALM-16004 Hive 服务不可用.....	1370
12.13.114 ALM-16005 Hive 服务进程堆内存使用超出阈值.....	1373
12.13.115 ALM-16006 Hive 服务进程直接内存使用超出阈值.....	1376
12.13.116 ALM-16007 Hive GC 时间超出阈值.....	1378
12.13.117 ALM-16008 Hive 服务进程非堆内存使用超出阈值.....	1380
12.13.118 ALM-16009 Map 数超过阈值.....	1382
12.13.119 ALM-16045 Hive 数据仓库被删除.....	1383
12.13.120 ALM-16046 Hive 数据仓库权限被修改.....	1385
12.13.121 ALM-16047 HiveServer 已从 Zookeeper 注销.....	1386
12.13.122 ALM-16048 Tez 或者 Spark 库路径不存在.....	1387
12.13.123 ALM-17003 Oozie 服务不可用.....	1389
12.13.124 ALM-17004 Oozie 堆内存使用率超过阈值.....	1392
12.13.125 ALM-17005 Oozie 非堆内存使用率超过阈值.....	1394
12.13.126 ALM-17006 Oozie 直接内存使用率超过阈值.....	1396
12.13.127 ALM-17007 Oozie 进程垃圾回收 (GC) 时间超过阈值.....	1397
12.13.128 ALM-18000 Yarn 服务不可用.....	1399
12.13.129 ALM-18002 NodeManager 心跳丢失.....	1401
12.13.130 ALM-18003 NodeManager 不健康.....	1404
12.13.131 ALM-18008 ResourceManager 堆内存使用率超过阈值.....	1406
12.13.132 ALM-18009 JobHistoryServer 堆内存使用率超过阈值.....	1408
12.13.133 ALM-18010 ResourceManager 进程垃圾回收 (GC) 时间超过阈值.....	1410
12.13.134 ALM-18011 NodeManager 进程垃圾回收 (GC) 时间超过阈值.....	1412
12.13.135 ALM-18012 JobHistoryServer 进程垃圾回收 (GC) 时间超过阈值.....	1414
12.13.136 ALM-18013 ResourceManager 直接内存使用率超过阈值.....	1416
12.13.137 ALM-18014 NodeManager 直接内存使用率超过阈值.....	1418
12.13.138 ALM-18015 JobHistoryServer 直接内存使用率超过阈值.....	1420
12.13.139 ALM-18016 ResourceManager 非堆内存使用率超过阈值.....	1421
12.13.140 ALM-18017 NodeManager 非堆内存使用率超过阈值.....	1424
12.13.141 ALM-18018 NodeManager 堆内存使用率超过阈值.....	1426
12.13.142 ALM-18019 JobHistoryServer 非堆内存使用率超过阈值.....	1427
12.13.143 ALM-18020 Yarn 任务执行超时.....	1429
12.13.144 ALM-18021 Mapreduce 服务不可用.....	1432
12.13.145 ALM-18022 Yarn 队列资源不足.....	1434

12.13.146 ALM-18023 Yarn 任务挂起数超过阈值.....	1437
12.13.147 ALM-18024 Yarn 任务挂起内存量超阈值.....	1438
12.13.148 ALM-18025 Yarn 被终止的任务数超过阈值.....	1440
12.13.149 ALM-18026 Yarn 上运行失败的任务数超过阈值.....	1442
12.13.150 ALM-19000 HBase 服务不可用.....	1443
12.13.151 ALM-19006 HBase 容灾同步失败.....	1448
12.13.152 ALM-19007 HBase GC 时间超出阈值.....	1451
12.13.153 ALM-19008 HBase 服务进程堆内存使用率超出阈值.....	1453
12.13.154 ALM-19009 HBase 服务进程直接内存使用率超出阈值.....	1456
12.13.155 ALM-19011 RegionServer 的 Region 数量超出阈值.....	1458
12.13.156 ALM-19012 HBase 系统表目录或文件丢失.....	1461
12.13.157 ALM-19013 region 处在 RIT 状态的时长超过阈值.....	1463
12.13.158 ALM-19014 在 ZooKeeper 上的容量配额使用率严重超过阈值.....	1465
12.13.159 ALM-19015 在 ZooKeeper 上的数量配额使用率超过阈值.....	1468
12.13.160 ALM-19016 在 ZooKeeper 上的数量配额使用率严重超过阈值.....	1470
12.13.161 ALM-19017 在 ZooKeeper 上的容量配额使用率超过阈值.....	1472
12.13.162 ALM-19018 HBase 合并队列超出阈值.....	1474
12.13.163 ALM-19019 HBase 容灾等待同步的 HFile 文件数量超过阈值.....	1476
12.13.164 ALM-19020 HBase 容灾等待同步的 wal 文件数量超过阈值.....	1479
12.13.165 ALM-20002 Hue 服务不可用.....	1481
12.13.166 ALM-24000 Flume 服务不可用.....	1484
12.13.167 ALM-24001 Flume Agent 异常.....	1485
12.13.168 ALM-24003 Flume Client 连接中断.....	1488
12.13.169 ALM-24004 Flume 读取数据异常.....	1490
12.13.170 ALM-24005 Flume 传输数据异常.....	1492
12.13.171 ALM-24006 Flume Server 堆内存使用率超过阈值.....	1495
12.13.172 ALM-24007 Flume Server 直接内存使用率超过阈值.....	1497
12.13.173 ALM-24008 Flume Server 非堆内存使用率超过阈值.....	1498
12.13.174 ALM-24009 Flume Server 垃圾回收(GC)时间超过阈值.....	1500
12.13.175 ALM-25000 LdapServer 服务不可用.....	1502
12.13.176 ALM-25004 LdapServer 数据同步异常.....	1504
12.13.177 ALM-25005 Nscd 服务异常.....	1506
12.13.178 ALM-25006 Sssd 服务异常.....	1509
12.13.179 ALM-25500 KrbServer 服务不可用.....	1512
12.13.180 ALM-26051 Storm 服务不可用.....	1514
12.13.181 ALM-26052 Storm 服务可用 Supervisor 数量小于阈值.....	1516
12.13.182 ALM-26053 Storm Slot 使用率超过阈值.....	1518
12.13.183 ALM-26054 Nimbus 堆内存使用率超过阈值.....	1520
12.13.184 ALM-27001 DBService 服务不可用.....	1522
12.13.185 ALM-27003 DBService 主备节点间心跳中断.....	1524
12.13.186 ALM-27004 DBService 主备数据不同步.....	1526
12.13.187 ALM-27005 数据库连接数使用率超过阈值.....	1528

12.13.188 ALM-27006 数据目录磁盘空间使用率超过阈值.....	1532
12.13.189 ALM-27007 数据库进入只读模式.....	1534
12.13.190 ALM-38000 Kafka 服务不可用.....	1537
12.13.191 ALM-38001 Kafka 磁盘容量不足.....	1539
12.13.192 ALM-38002 Kafka 堆内存使用率超过阈值.....	1543
12.13.193 ALM-38004 Kafka 直接内存使用率超过阈值.....	1545
12.13.194 ALM-38005 Broker 进程垃圾回收（GC）时间超过阈值.....	1546
12.13.195 ALM-38006 Kafka 未完全同步的 Partition 百分比超过阈值.....	1548
12.13.196 ALM-38007 Kafka 默认用户状态异常.....	1550
12.13.197 ALM-38008 Kafka 数据目录状态异常.....	1552
12.13.198 ALM-38009 Broker 磁盘 IO 繁忙（适用于 MRS 3.1.0 之后版本）.....	1553
12.13.199 ALM-38010 存在单副本的 Topic.....	1556
12.13.200 ALM-38011 Broker 上用户连接数使用率超过设定阈值.....	1558
12.13.201 ALM-43001 Spark2x 服务不可用.....	1561
12.13.202 ALM-43006 JobHistory2x 进程堆内存使用超出阈值.....	1563
12.13.203 ALM-43007 JobHistory2x 进程非堆内存使用超出阈值.....	1565
12.13.204 ALM-43008 JobHistory2x 进程直接内存使用超出阈值.....	1566
12.13.205 ALM-43009 JobHistory2x 进程 GC 时间超出阈值.....	1568
12.13.206 ALM-43010 JDBCServer2x 进程堆内存使用超出阈值.....	1570
12.13.207 ALM-43011 JDBCServer2x 进程非堆内存使用超出阈值.....	1572
12.13.208 ALM-43012 JDBCServer2x 进程直接内存使用超出阈值.....	1574
12.13.209 ALM-43013 JDBCServer2x 进程 GC 时间超出阈值.....	1575
12.13.210 ALM-43017 JDBCServer2x 进程 Full GC 次数超出阈值.....	1577
12.13.211 ALM-43018 JobHistory2x 进程 Full GC 次数超出阈值.....	1579
12.13.212 ALM-43019 IndexServer2x 进程堆内存使用超出阈值.....	1580
12.13.213 ALM-43020 IndexServer2x 进程非堆内存使用超出阈值.....	1582
12.13.214 ALM-43021 IndexServer2x 进程直接内存使用超出阈值.....	1584
12.13.215 ALM-43022 IndexServer2x 进程 GC 时间超出阈值.....	1586
12.13.216 ALM-43023 IndexServer2x 进程 Full GC 次数超出阈值.....	1588
12.13.217 ALM-44004 Presto Coordinator 资源组排队任务超过阈值.....	1589
12.13.218 ALM-44005 Presto Coordinator 进程垃圾收集时间超出阈值.....	1591
12.13.219 ALM-44006 Presto Worker 进程垃圾收集时间超出阈值.....	1592
12.13.220 ALM-45000 HetuEngine 服务不可用.....	1593
12.13.221 ALM-45175 OBS 元数据接口调用平均时间超过阈值.....	1597
12.13.222 ALM-45176 OBS 元数据接口调用成功率低于阈值.....	1598
12.13.223 ALM-45177 OBS 数据读操作接口调用成功率低于阈值.....	1600
12.13.224 ALM-45178 OBS 数据写操作接口调用成功率低于阈值.....	1602
12.13.225 ALM-45275 Ranger 服务不可用.....	1603
12.13.226 ALM-45276 RangerAdmin 状态异常.....	1605
12.13.227 ALM-45277 RangerAdmin 堆内存使用率超过阈值.....	1606
12.13.228 ALM-45278 RangerAdmin 直接内存使用率超过阈值.....	1608
12.13.229 ALM-45279 RangerAdmin 非堆内存使用率超过阈值.....	1610

12.13.230 ALM-45280 RangerAdmin 垃圾回收(GC)时间超过阈值.....	1611
12.13.231 ALM-45281 UserSync 堆内存使用率超过阈值.....	1613
12.13.232 ALM-45282 UserSync 直接内存使用率超过阈值.....	1615
12.13.233 ALM-45283 UserSync 非堆内存使用率超过阈值.....	1617
12.13.234 ALM-45284 UserSync 垃圾回收(GC)时间超过阈值.....	1618
12.13.235 ALM-45285 TagSync 堆内存使用率超过阈值.....	1620
12.13.236 ALM-45286 TagSync 直接内存使用率超过阈值.....	1622
12.13.237 ALM-45287 TagSync 非堆内存使用率超过阈值.....	1623
12.13.238 ALM-45288 TagSync 垃圾回收(GC)时间超过阈值.....	1625
12.13.239 ALM-45425 ClickHouse 服务不可用.....	1627
12.13.240 ALM-45426 ClickHouse 服务在 ZooKeeper 的数量配额使用率超过阈值.....	1629
12.13.241 ALM-45427 ClickHouse 服务在 ZooKeeper 的容量配额使用率超过阈值.....	1631
12.13.242 ALM-45428 ClickHouse 磁盘 IO 异常.....	1634
12.13.243 ALM-45429 ClickHouse 扩容节点上同步表元数据失败.....	1636
12.13.244 ALM-45430 ClickHouse 扩容节点上同步权限元数据失败.....	1637
12.13.245 ALM-45635 FlinkServer 作业失败.....	1639
12.13.246 ALM-45636 FlinkServer 作业连续 checkpoint 失败.....	1641
12.13.247 ALM-45637 FlinkServer 作业 task 持续背压.....	1644
12.13.248 ALM-45638 FlinkServer 作业失败重启次数超阈值.....	1646
13 数据备份与恢复.....	1649
13.1 HDFS 数据.....	1649
13.2 Hive 元数据.....	1650
13.3 Hive 数据.....	1651
13.4 HBase 数据.....	1651
13.5 Kafka 数据.....	1656
14 存算分离操作指导.....	1658
14.1 配置存算分离集群（委托方式）.....	1658
14.2 配置存算分离集群（AKSK 方式）.....	1664
14.3 使用存算分离集群.....	1668
14.3.1 Hive 对接 OBS 文件系统.....	1668
14.3.2 Flink 对接 OBS 文件系统.....	1669
14.3.3 Spark2x 对接 OBS 文件系统.....	1669
14.3.4 HDFS 客户端对接 OBS 文件系统.....	1671
14.3.5 MapReduce 对接 OBS 文件系统.....	1672
15 安全性.....	1673
15.1 集群（未启用 Kerberos 认证）安全配置建议.....	1673
15.2 安全认证原理和认证机制.....	1673
16 高危操作一览表.....	1677
17 FAQ.....	1699
17.1 产品咨询类.....	1699

17.1.1 MRS 可以做什么？	1699
17.1.2 MRS 支持什么类型的分布式存储？	1699
17.1.3 如何使用自定义安全组创建 MRS 集群？	1700
17.1.4 如何使用 MRS？	1701
17.1.5 如何保证数据和业务运行安全？	1701
17.1.6 如何配置 Phoenix 连接池？	1702
17.1.7 MRS 是否支持更换网段？	1702
17.1.8 MRS 服务集群节点是否执行降配操作？	1702
17.1.9 Hive 与其他组件有什么关系？	1702
17.1.10 MRS 集群是否支持 Hive on Spark？	1702
17.1.11 Hive 版本之间是否兼容？	1702
17.1.12 MRS 集群哪个版本支持建立 Hive 连接且有用户同步功能？	1703
17.1.13 数据存储 OBS 和 HDFS 有什么区别？	1703
17.1.14 Hadoop 压力测试工具如何获取？	1703
17.1.15 Impala 与其他组件有什么关系？	1703
17.1.16 关于 MRS 服务集成的开源第三方 SDK 中包含的公网 IP 地址声明	1704
17.1.17 Kudu 和 HBase 间的关系？	1704
17.1.18 MRS 是否支持 Hive on Kudu？	1704
17.1.19 10 亿级数据量场景的解决方案	1704
17.1.20 如何修改 DBService 的 IP？	1704
17.1.21 MRS sudo log 能否清理？	1704
17.1.22 MRS 2.1.0 集群版本对 Storm 日志也有 20G 的限制么	1705
17.1.23 Spark ThriftServer 是什么	1705
17.1.24 Kafka 目前支持的访问协议类型	1705
17.1.25 MRS 节点访问 OBS 报错 408	1705
17.1.26 zstd 的压缩比怎么样	1705
17.1.27 创建 MRS 集群时，找不到 HDFS、Yarn、MapReduce 组件	1705
17.1.28 创建 MRS 集群时，找不到 ZooKeeper 组件	1705
17.1.29 MRS 3.1.0 集群版本，Spark 任务支持 python 哪些版本？	1705
17.1.30 如何让不同的业务程序分别用不同的 Yarn 队列？	1705
17.1.31 MRS 管理控制台和集群 Manager 页面区别与联系	1708
17.1.32 MRS 如何解绑 EIP？	1709
17.2 账号密码类	1709
17.2.1 登录 Manager 账号的是什么？	1709
17.2.2 账号密码的过期时间如何查询和修改	1709
17.3 账号权限类	1710
17.3.1 如果不开启 Kerberos 认证，MRS 集群能否支持访问权限细分？	1711
17.3.2 如何给新建的账号添加租户管理权限？	1711
17.3.3 如何自定义配置 MRS 服务策略？	1711
17.3.4 在 MRS Manager 页面“系统设置”中找不到用户管理，什么原因？	1712
17.3.5 Hue 有没有配置账号权限的功能？	1712
17.4 客户端使用类	1712

17.4.1 如何使用组件客户端?	1712
17.4.2 怎么关闭 ZooKeeper SASL 认证.....	1712
17.4.3 在 MRS 集群外客户端中执行 kinit 报错.....	1712
17.5 Web 页面访问类.....	1713
17.5.1 修改开源组件 Web 页面会话超时时间.....	1713
17.5.2 MRS 租户管理中的动态资源计划页面无法刷新.....	1715
17.5.3 Kafka Topic 监控页签在 Manager 页面不显示.....	1715
17.5.4 访问 HDFS、Hue、Yarn、Flink 等组件的 WebUI 界面报错，或部分功能不可用.....	1715
17.6 监控告警类.....	1716
17.6.1 在 MRS 流式集群中，Kafka topic 监控是否支持发送告警?	1716
17.6.2 产生告警“ALM-18022 Yarn 队列资源不足”时，在哪里可以看到在运行的资源队列.....	1716
17.6.3 HBase 操作请求次数指标中的多级图表统计如何理解.....	1716
17.7 性能优化类.....	1718
17.7.1 MRS 集群是否支持重装系统?	1718
17.7.2 MRS 集群是否支持切换操作系统?	1718
17.7.3 如何提高集群 Core 节点的资源使用率?	1718
17.7.4 如何关闭防火墙服务?	1718
17.8 作业开发类.....	1718
17.8.1 如何准备 MRS 的数据源?	1718
17.8.2 集群支持提交哪些形式的 Spark 作业?	1719
17.8.3 MRS 集群的租户资源最小值改为 0 后，只能同时跑一个 Spark 任务吗?	1719
17.8.4 Spark 作业 Client 模式和 Cluster 模式的区别.....	1719
17.8.5 如何查看 MRS 作业日志?	1720
17.8.6 报错提示“当前用户在 MRS Manager 不存在，请先在 IAM 给予该用户足够的权限，再在概览页签进行 IAM 用户同步”	1720
17.8.7 LauncherJob 作业执行结果为 Failed. 报错信息为: jobPropertiesMap is null.....	1721
17.8.8 MRS Console 页面 Flink 作业状态与 Yarn 上的作业状态不一致.....	1721
17.8.9 提交长时作业 SparkStreaming，运行几十个小时后失败，报 OBS 访问 403.....	1721
17.8.10 ClickHouse 客户端执行 SQL 查询时报内存不足问题.....	1721
17.8.11 Spark 运行作业报错: java.io.IOException: Connection reset by peer.....	1722
17.8.12 Spark 作业访问 OBS 报错: requestId=4971883851071737250.....	1722
17.8.13 DataArts Studio 调度 spark 作业，偶现失败，重跑失败.....	1722
17.8.14 Flink 任务运行失败，报错: java.lang.NoSuchFieldError: SECURITY_SSL_ENCRYPT_ENABLED.....	1722
17.8.15 提交的 Yarn 作业在界面上查看不到.....	1723
17.8.16 如何修改现有集群的 HDFS NameSpace(fs.defaultFS).....	1723
17.8.17 通过管控面提交 Flink 任务时 launcher-job 因 heap size 不够被 Yarn 结束.....	1723
17.8.18 Flink 作业提交时报错 slot request timeout.....	1723
17.8.19 DistCP 类型作业导入导出数据问题.....	1724
17.9 集群升级/补丁.....	1724
17.9.1 MRS 版本如何进行升级?	1724
17.9.2 MRS 是否支持修改版本?	1724
17.10 集群访问类.....	1724
17.10.1 MRS 登录集群节点的两种方式能够切换么?	1724

17.10.2 如何获取 ZooKeeper 的 IP 地址和端口?	1724
17.10.3 如何通过集群外的节点访问 MRS 集群?	1725
17.11 大数据业务开发.....	1726
17.11.1 MRS 是否支持同时运行多个 Flume 任务?	1726
17.11.2 如何修改 FlumeClient 的日志为标准输出日志?	1726
17.11.3 Hadoop 组件 jar 包位置和环境变量的位置在哪里?	1726
17.11.4 HBase 支持的压缩算法有哪些?	1727
17.11.5 MRS 是否支持通过 Hive 的 HBase 外表将数据写入到 HBase?	1727
17.11.6 如何查看 HBase 日志?	1727
17.11.7 HBase 表如何设置和修改数据保留期?	1727
17.11.8 HDFS 如何进行数据均衡?	1727
17.11.9 如何修改 HDFS 的副本数?	1727
17.11.10 如何使用 Python 远程连接 HDFS 的端口?	1728
17.11.11 如何修改 HDFS 主备倒换类?	1730
17.11.12 DynamoDB 的 number 在 Hive 表中用什么类型比较好?	1731
17.11.13 Hive Driver 是否支持对接 dbc2?	1731
17.11.14 用户 A 如何查看用户 B 创建的 Hive 表?	1731
17.11.15 Hive 查询数据是否支持导出?	1732
17.11.16 Hive 使用 beeline -e 执行多条语句报错.....	1732
17.11.17 添加 Hive 服务后, 提交 hivesql/hivescript 作业失败.....	1733
17.11.18 Hue 下载 excel 无法打开.....	1733
17.11.19 Hue 连接 hiveserver, 不释放 session, 报错 over max user connections 如何处理?	1734
17.11.20 如何重置 Kafka 数据?	1735
17.11.21 MRS Kafka 如何查看客户端版本信息?	1735
17.11.22 Kafka 目前支持的访问协议类型有哪些?	1735
17.11.23 消费 kafka topic, 报错: Not Authorized to access group xxx.....	1735
17.11.24 Kudu 支持的压缩算法有哪些?	1735
17.11.25 如何查看 Kudu 日志?	1736
17.11.26 新建集群 Kudu 服务异常处理.....	1736
17.11.27 OpenTSDB 是否支持 python 的接口?	1737
17.11.28 Presto 如何配置其他数据源?	1737
17.11.29 MRS 如何连接 spark-shell.....	1738
17.11.30 MRS 如何连接 spark-beeline.....	1739
17.11.31 spark job 对应的执行日志保存在哪里?	1739
17.11.32 MRS 的 Storm 集群提交任务时如何指定日志路径?	1739
17.11.33 Yarn 的 ResourceManager 配置是否正常?	1739
17.11.34 如何修改 Clickhouse 服务的 allow_drop_detached 配置项?.....	1741
17.11.35 执行 Spark 任务报内存不足告警.....	1742
17.11.36 ClickHouse 占用大量 CPU, 一直不下降.....	1742
17.11.37 ClickHouse 如何开启 Map 类型?	1742
17.11.38 SparkSQL 访问 hive 分区表大量调用 OBS 接口.....	1743
17.12 API 使用类.....	1743

17.12.1 使用调整集群节点接口时参数 node_id 如何配置?	1744
17.13 集群管理类.....	1744
17.13.1 如何查看所有集群?	1744
17.13.2 如何查看日志信息?	1744
17.13.3 如何查看集群配置信息?	1745
17.13.4 如何在 MRS 集群中安装 Kafka, Flume 组件?	1745
17.13.5 如何停止 MRS 集群?	1745
17.13.6 MRS 支持数据盘扩容吗?	1745
17.13.7 现有集群如何增加组件?	1745
17.13.8 MRS 集群中安装的组件能否删除?	1745
17.13.9 MRS 是否支持变更 MRS 集群节点?	1745
17.13.10 如何取消集群风险告警.....	1745
17.13.11 为什么 MRS 集群显示的资源池内存小于实际集群内存?	1746
17.13.12 如何配置 Knox 内存?	1746
17.13.13 MRS 集群安装的 Python 版本是多少?	1746
17.13.14 如何查看各组件配置文件路径?	1746
17.13.15 MRS 节点时间不正确.....	1747
17.13.16 如何查询 MRS 节点的启动时间.....	1748
17.13.17 节点互信异常如何处理?	1748
17.13.18 如何调整 manager-executor 进程内存?	1749
17.14 Kerberos 使用.....	1750
17.14.1 已创建的 MRS 集群如何修改 Kerberos 状态?	1750
17.14.2 Kerberos 认证服务的端口有哪些?	1750
17.14.3 如何在运行中的集群中部署 Kerberos 服务?	1750
17.14.4 开启 Kerberos 认证的集群如何访问 Hive?	1750
17.14.5 开启 Kerberos 认证的集群如何访问 Presto?	1751
17.14.6 开启 Kerberos 认证的集群如何访问 Spark?	1752
17.14.7 如何避免 Kerberos 认证过期?	1753
17.15 元数据管理.....	1753
17.15.1 Hive 元数据在哪里查看?	1753
18 故障排除.....	1755
18.1 Web 页面访问类.....	1755
18.1.1 升级 Python 后, 无法登录 MRS Manager 页面.....	1755
18.1.2 用户修改域名后无法登录 MRS Manager 页面.....	1756
18.2 集群管理类.....	1757
18.2.1 扩容 Task 节点失败.....	1757
18.2.2 MRS 集群更换磁盘.....	1758
18.2.3 MRS 备份失败.....	1760
18.2.4 Core 节点出现 df 显示的容量和 du 显示的容量不一致.....	1761
18.2.5 如何解除关联子网.....	1761
18.2.6 修改 hostname, 导致 MRS 状态异常.....	1762
18.2.7 如何定位进程被 kill.....	1762

18.2.8 MRS 集群使用 pip3 安装 python 包提示网络不可达.....	1764
18.2.9 MRS 集群客户端无法下载.....	1765
18.2.10 扩容失败.....	1765
18.2.11 MRS 通过 beeline 执行插入命令的时候出错.....	1766
18.2.12 使用 CDM 迁移数据至 HDFS.....	1767
18.2.13 MRS 集群频繁产生告警.....	1768
18.2.14 PMS 进程占用内存高问题处理.....	1770
18.2.15 Knox 进程占用内存高.....	1771
18.2.16 安全集群外节点安装客户端访问 HBase 很慢.....	1772
18.2.17 作业无法提交如何定位?	1773
18.2.18 由于操作系统删除 “/tmp/.java_pid*” 文件导致.out 日志文件过大, 造成 OS 盘/var/log 分区空间不足.....	1776
18.3 使用 Alluixo.....	1777
18.3.1 Alluixo 在 HA 模式下出现 Does not contain a valid host:port authority 报错.....	1777
18.4 使用 ClickHouse.....	1778
18.4.1 ZooKeeper 上数据错乱导致 ClickHouse 启动失败问题.....	1778
18.5 使用 DBservice.....	1779
18.5.1 DBServer 实例状态异常.....	1780
18.5.2 DBServer 实例一直处于 Restoring 状态.....	1781
18.5.3 默认端口 20050 或 20051 被占用.....	1781
18.5.4 /tmp 目录权限不对导致 DBserver 实例状态一直处于 Restoring.....	1782
18.5.5 DBService 备份失败.....	1783
18.5.6 DBService 状态正常, 组件无法连接 DBService.....	1784
18.5.7 DBServer 启动失败.....	1784
18.5.8 浮动 IP 不通导致 DBService 备份失败.....	1785
18.5.9 DBService 配置文件丢失导致启动失败.....	1787
18.6 使用 Flink.....	1789
18.6.1 安装客户端执行命令错误, 提示 IllegalConfigurationException: Error while parsing YAML configuration file : "security.kerberos.login.keytab".....	1789
18.6.2 安装客户端修改配置后执行命令错误, 提示 IllegalConfigurationException: Error while parsing YAML configuration file.....	1790
18.6.3 创建 Flink 集群时执行 yarn-session.sh 命令失败.....	1791
18.6.4 使用不同用户, 执行 yarn-session 创建集群失败.....	1792
18.6.5 Flink 业务程序无法读取 NFS 盘上的文件.....	1793
18.7 使用 Flume.....	1793
18.7.1 Flume 向 Spark Streaming 提交作业, 提交到集群后报类找不到.....	1794
18.7.2 Flume 客户端安装失败.....	1794
18.7.3 Flume 客户端无法连接服务端.....	1795
18.7.4 Flume 数据写入组件失败.....	1795
18.7.5 Flume 服务端进程故障.....	1796
18.7.6 Flume 数据采集慢.....	1797
18.7.7 Flume 启动失败.....	1797
18.8 使用 HBase.....	1798

18.8.1 连接到 HBase 响应慢.....	1798
18.8.2 端口被占用导致 RegionServer 启动失败.....	1799
18.8.3 节点剩余内存不足导致 HBase 启动失败.....	1799
18.8.4 HDFS 性能差导致 HBase 服务不可用告警.....	1799
18.8.5 参数不合理导致 HBase 启动失败.....	1800
18.8.6 残留进程导致 Regionserver 启动失败.....	1801
18.8.7 HDFS 上设置配额导致 HBase 启动失败.....	1801
18.8.8 HBase 的 initial 超时保留导致启动失败.....	1802
18.8.9 HBase version 文件损坏导致启动失败.....	1803
18.8.10 无业务情况下, RegionServer 占用 CPU 高.....	1803
18.8.11 HBase 启动失败, RegionServer 日志中提示 FileNotFoundException 异常.....	1805
18.8.12 HBase 启动后原生页面显示 RegionServer 个数多于实际个数.....	1806
18.8.13 RegionServer 实例异常, 处于 Restoring 状态.....	1807
18.8.14 新安装的集群 HBase 启动失败.....	1808
18.8.15 acl 表目录丢失导致 HBase 启动失败.....	1808
18.8.16 集群上下电之后 HBase 启动失败.....	1809
18.8.17 HBase 异常.....	1810
18.9 使用 HDFS.....	1811
18.9.1 修改集群 HDFS 服务的 NameNode RPC 端口后, NameNode 都变为备状态.....	1811
18.9.2 通过公网 IP 连接主机, 使用 HDFS 客户端报错.....	1812
18.9.3 使用 Python 远程连接 HDFS 的端口失败.....	1813
18.9.4 启动 HDFS 和 Yarn 报错.....	1813
18.9.5 HDFS 权限设置问题.....	1814
18.9.6 HDFS 的 DataNode 一直显示退服中.....	1815
18.9.7 内存不足导致 HDFS 启动失败.....	1817
18.9.8 ntpdate 修改时间导致 HDFS 出现大量丢块.....	1819
18.9.9 DataNode 概率性出现 CPU 占用接近 100%, 导致节点丢失 (ssh 连得很慢或者连不上).....	1821
18.9.10 单 NameNode 长期故障, 如何使用客户端手动 checkpoint.....	1822
18.9.11 文件读写常见故障.....	1823
18.9.12 文件最大打开句柄数设置太小导致读写文件异常.....	1824
18.9.13 文件错误导致上传文件到 HDFS 失败.....	1825
18.9.14 界面配置 dfs.blocksize 后 put 数据, block 大小还是原来的大小.....	1825
18.9.15 读取文件失败, FileNotFoundException.....	1826
18.9.16 HDFS 写文件失败, item limit of / is exceeded.....	1827
18.9.17 调整 shell 客户端日志级别.....	1827
18.9.18 读文件失败 No common protection layer.....	1827
18.9.19 HDFS 目录配额 (quota) 不足导致写文件失败.....	1828
18.9.20 执行 balance 失败, Source and target differ in block-size.....	1829
18.9.21 查询或者删除文件失败, 父目录可以看见此文件 (不可见字符).....	1830
18.9.22 非 HDFS 数据残留导致数据分布不均衡.....	1831
18.9.23 客户端安装在数据节点导致数据分布不均衡.....	1832
18.9.24 节点内 DataNode 磁盘使用率不均衡处理指导.....	1832

18.9.25 执行 balance 常见问题定位方法.....	1833
18.9.26 普通集群在 Core 节点安装 hdfs 客户端，使用时报错.....	1834
18.9.27 集群外节点安装客户端使用 hdfs 上传文件失败.....	1834
18.9.28 HDFS 写并发较大时，报副本不足的问题.....	1835
18.10 使用 Hive.....	1836
18.10.1 Hive 各个日志里都存放了什么信息？	1836
18.10.2 Hive 启动失败问题的原因有哪些？	1837
18.10.3 怎样在 Hive 提交任务的时候指定队列？	1838
18.10.4 客户端怎么设置 Map/Reduce 内存？	1838
18.10.5 如何在导入表时指定输出的文件压缩格式.....	1839
18.10.6 desc 描述表过长时，无法显示完整.....	1839
18.10.7 增加分区列后再 insert 数据显示为 NULL.....	1840
18.10.8 创建新用户，执行查询时报无权限.....	1841
18.10.9 执行 SQL 提交任务到指定队列报错.....	1842
18.10.10 执行 load data inpath 命令报错.....	1843
18.10.11 执行 load data local inpath 命令报错.....	1843
18.10.12 执行 create external table 报错.....	1844
18.10.13 在 beeline 客户端执行 dfs -put 命令报错.....	1845
18.10.14 执行 set role admin 报无权限.....	1845
18.10.15 通过 beeline 创建 UDF 时候报错.....	1846
18.10.16 Hive 服务健康状态和 Hive 实例健康状态的区别.....	1846
18.10.17 Hive 中的告警有哪些以及触发的场景.....	1847
18.10.18 Shell 客户端连接提示"authentication failed".....	1848
18.10.19 客户端提示访问 ZooKeeper 失败.....	1848
18.10.20 使用 udf 函数提示"Invalid function".....	1850
18.10.21 Hive 服务状态为 Unknown 总结.....	1850
18.10.22 Hiveserver 或者 Metastore 实例的健康状态为 unknown.....	1850
18.10.23 Hiveserver 或者 Metastore 实例的健康状态为 Concerning.....	1851
18.10.24 TEXTFILE 类型文件使用 ARC4 压缩时 select 结果乱码.....	1851
18.10.25 hive 任务运行过程中失败，重试成功.....	1852
18.10.26 执行 select 语句报错.....	1852
18.10.27 drop partition 操作，有大量分区时操作失败.....	1854
18.10.28 localtask 启动失败.....	1854
18.10.29 WebHCat 启动失败.....	1855
18.10.30 切域后 Hive 二次开发样例代码报错.....	1856
18.10.31 DBService 超过最大连接数，导致 metastore 异常.....	1857
18.10.32 beeline 报 Failed to execute session hooks: over max connections 错误.....	1858
18.10.33 beeline 报 OutOfMemoryError 错误.....	1859
18.10.34 输入文件数超出设置限制导致任务执行失败.....	1860
18.10.35 任务执行中报栈内存溢出导致任务执行失败.....	1861
18.10.36 对同一张表或分区并发写数据导致任务失败.....	1862
18.10.37 Load 数据到 Hive 表失败.....	1862

18.10.38 HiveServer 和 HiveHCat 进程故障.....	1863
18.10.39 Hive 执行 insert into 语句报错, 命令界面报错信息不明.....	1864
18.10.40 增加 Hive 表字段超时.....	1865
18.10.41 Hive 服务重启失败.....	1867
18.10.42 hive 执行删除表失败.....	1868
18.10.43 Hive 执行 msck repair table table_name 报错.....	1869
18.11 使用 Hue.....	1869
18.11.1 Hue 上有 job 在运行.....	1869
18.11.2 使用 IE 浏览器在 Hue 中执行 HQL 失败.....	1870
18.11.3 Hue (主) 无法打开 web 网页.....	1870
18.11.4 Hue WebUI 访问失败.....	1871
18.11.5 Hue 界面无法加载 HBase 表.....	1871
18.12 使用 Impala.....	1872
18.12.1 用户连接 impala-shell 失败.....	1872
18.13 使用 Kafka.....	1873
18.13.1 运行 Kafka 获取 topic 报错.....	1873
18.13.2 Flume 可以正常连接 Kafka, 但是发送消息失败。.....	1874
18.13.3 Producer 发送数据失败, 抛出 NullPointerException.....	1875
18.13.4 Producer 发送数据失败, 抛出 TOPIC_AUTHORIZATION_FAILED.....	1877
18.13.5 Producer 偶现发送数据失败, 日志提示 Too many open files in system.....	1880
18.13.6 Consumer 初始化成功, 但是无法从 Kafka 中获取指定 Topic 消息.....	1882
18.13.7 Consumer 消费数据失败, Consumer 一直处于等待状态.....	1886
18.13.8 新建集群 Consumer 消费数据失败, 提示 GROUP_COORDINATOR_NOT_AVAILABLE.....	1888
18.13.9 SparkStreaming 消费 Kafka 消息失败, 提示 Couldn't find leader offsets.....	1889
18.13.10 Consumer 消费数据失败, 提示 SchemaException: Error reading field 'brokers'.....	1891
18.13.11 Consumer 消费数据是否丢失排查.....	1892
18.13.12 Kafka Broker 上报进程异常, 日志提示 IllegalArgumentException.....	1893
18.13.13 执行 Kafka Topic 删除操作, 提示 AdminOperationException.....	1894
18.13.14 执行 Kafka Topic 创建操作, 发现无法创建提示 NoAuthException.....	1895
18.13.15 执行 Kafka Topic 设置 ACL 操作失败, 提示 NoAuthException.....	1897
18.13.16 执行 Kafka Topic 创建操作, 发现无法创建提示 replication factor larger than available brokers	1898
18.13.17 Consumer 消费数据存在重复消费现象.....	1899
18.13.18 执行 Kafka Topic 创建操作, 发现 Partition 的 Leader 显示为 none.....	1901
18.13.19 Kafka 安全使用说明.....	1903
18.13.20 如何获取 Kafka Consumer Offset 信息.....	1906
18.13.21 如何针对 Topic 进行配置增加和删除.....	1908
18.13.22 如何读取 “_consumer_offsets” 内部 topic 的内容.....	1909
18.13.23 如何配置客户端 shell 命令的日志.....	1910
18.13.24 如何获取 Topic 的分布信息.....	1911
18.13.25 Kafka 高可靠使用说明.....	1912
18.13.26 Kafka 集群节点内多磁盘数据量占用高处理办法.....	1915
18.14 使用 Oozie.....	1917

18.14.1 当并发提交大量 oozie 任务时, 任务一直没有运行.....	1917
18.15 使用 Presto.....	1918
18.15.1 配置 sql-standard-with-group 创建 schema 失败报 Access Denied.....	1918
18.15.2 Presto 的 coordinator 无法正常启动.....	1919
18.15.3 Presto 查询 Kudu 表报错.....	1920
18.15.4 Presto 查询 Hive 表无数据.....	1922
18.16 使用 Spark.....	1922
18.16.1 Spark 应用下修改 split 值时报错.....	1922
18.16.2 使用 Spark 时报错.....	1923
18.16.3 引入 jar 包不正确, 导致 Spark 任务无法运行.....	1924
18.16.4 运行 Spark 报错.....	1924
18.16.5 Driver 端提示 executor memory 超限.....	1925
18.16.6 Yarn-cluster 模式下, Can't get the Kerberos realm 异常.....	1926
18.16.7 JDK 版本不匹配启动 spark-sql, spark-shell 失败.....	1928
18.16.8 Yarn-client 模式提交 ApplicationMaster 尝试启动两次失败.....	1928
18.16.9 Spark 作业 api 提交状态为 error.....	1929
18.16.10 集群反复出现 43006 告警.....	1930
18.16.11 在 spark-beeline 中创建/删除表失败.....	1930
18.16.12 集群外节点提交 Spark 作业到 Yarn 报错连不上 Driver.....	1932
18.16.13 运行 Spark 任务发现大量 shuffle 结果丢失.....	1933
18.16.14 JDBCServer 长时间运行导致磁盘空间不足.....	1934
18.16.15 spark-shell 执行 sql 跨文件系统 load 数据到 hive 表失败.....	1935
18.16.16 Spark 任务提交失败.....	1935
18.16.17 Spark 任务运行失败.....	1936
18.16.18 JDBCServer 连接失败.....	1937
18.16.19 查看 Spark 任务日志失败.....	1937
18.16.20 Spark 连接其他服务认证问题.....	1938
18.17 使用 Storm.....	1938
18.17.1 Storm 组件的 Storm UI 页面中 events 超链接地址无效.....	1938
18.17.2 提交拓扑失败.....	1939
18.17.3 提交拓扑后 Worker 运行异常, 日志提示 Failed to bind to: host:ip.....	1941
18.17.4 使用 jstack 命令查看进程堆栈提示 well-known file is not secure.....	1942
18.17.5 使用 Storm-JDBC 插件开发 Oracle 写入 Bolt, 发现数据无法写入.....	1944
18.17.6 业务拓扑配置 GC 参数不生效.....	1946
18.17.7 UI 查看信息显示 Internal Server Error.....	1947
18.18 使用 Ranger.....	1948
18.18.1 Hive 启用 Ranger 鉴权后, 在 Hue 页面能查看到没有权限的表和库.....	1948
18.19 使用 Yarn.....	1949
18.19.1 启动 Yarn 后发现一堆 job.....	1949
18.19.2 通过客户端 hadoop jar 命令提交任务, 客户端返回 GC overhead.....	1951
18.19.3 Yarn 汇聚日志过大导致磁盘被占满.....	1951
18.19.4 MR 任务异常临时文件不删除.....	1953

18.20 使用 ZooKeeper.....	1954
18.20.1 MRS 集群如何访问 ZooKeeper.....	1954
18.21 访问 OBS.....	1955
18.21.1 使用 MRS 多用户访问 OBS 功能时/tmp 目录没有权限.....	1955
18.21.2 Hadoop 客户端删除 OBS 上数据时.Trash 目录没有权限.....	1956
19 附录.....	1958
19.1 MRS 3.x 版本操作注意事项.....	1958

1 简介

1.1 什么是 MRS

大数据是人类进入互联网时代以来面临的一个巨大问题：社会生产生活产生的数据量越来越大，数据种类越来越多，数据产生的速度越来越快。传统的数据处理技术，比如说单机存储，关系数据库已经无法解决这些新的大数据问题。为解决以上大数据处理问题，Apache基金会推出了Hadoop大数据处理的开源解决方案。Hadoop是一个开源分布式计算平台，可以充分利用集群的计算和存储能力，完成海量数据的处理。企业自行部署Hadoop系统有成本高，周期长，难运维和不灵活等问题。

针对上述问题，提供了大数据MapReduce服务（MRS），MRS是一个在上部署和管理Hadoop系统的服务，一键即可部署Hadoop集群。MRS提供租户完全可控的一站式企业级大数据集群云服务，完全兼容开源接口，结合计算、存储优势及大数据行业经验，为客户提供高性能、低成本、灵活易用的全栈大数据平台，轻松运行Hadoop、Spark、HBase、Kafka、Storm等大数据组件，并具备在后续根据业务需要进行定制开发的能力，帮助企业快速构建海量数据信息处理系统，并通过对海量信息数据实时与非实时的分析挖掘，发现全新价值点和企业商机。

产品架构

MRS逻辑架构如[图1-1](#)所示。

📖 说明

MRS 3.x及之后版本暂不支持在管理控制台执行补丁管理操作。

图 1-1 MRS 架构

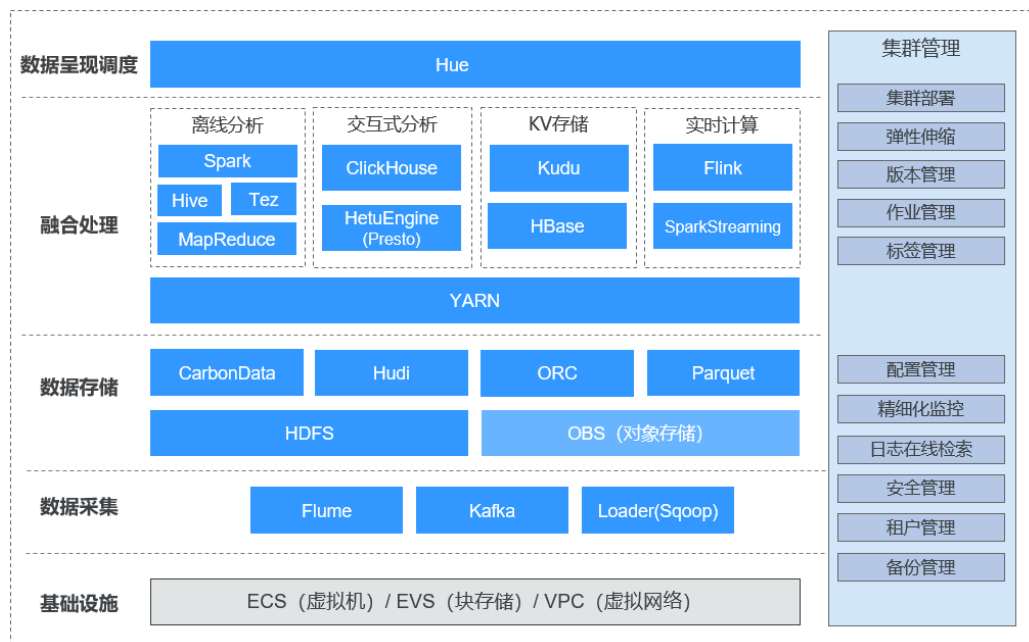

MRS架构包括了基础设施和大数据处理流程各个阶段的能力。

- **基础设施**
MRS基于弹性云服务器ECS构建的大数据集群，充分利用了其虚拟化层的高可靠、高安全的能力。
 - 虚拟私有云（VPC）为每个租户提供的虚拟内部网络，默认与其他网络隔离。
 - 云硬盘（EVS）提供高可靠、高性能的存储。
 - 弹性云服务器（ECS）提供的弹性可扩展虚拟机，结合VPC、安全组、EVS数据多副本等能力打造一个高效、可靠、安全的计算环境。
- **数据集成**
数据集成层提供了数据接入到MRS集群的能力，包括Flume（数据采集）、Loader（关系型数据导入）、Kafka（高可靠消息队列），支持各种数据源导入数据到大数据集群中。
- **数据存储**
MRS支持结构化和非结构化数据在集群中的存储，并且支持多种高效的格式来满足不同计算引擎的要求。
 - HDFS是大数据上通用的分布式文件系统。
 - OBS是对象存储服务，具有高可用低成本的特点。
 - HBase支持带索引的数据存储，适合高性能基于索引查询的场景。
- **数据计算**
MRS提供多种主流计算引擎：MapReduce（批处理）、Tez（DAG模型）、Spark（内存计算）、SparkStreaming（微批流计算）、Storm（流计算）、Flink（流计算），满足多种大数据应用场景，将数据进行结构和逻辑的转换，转化成满足业务目标的数据模型。
- **数据分析**

基于预设的数据模型，使用易用SQL的数据分析，用户可以选择Hive（数据仓库），SparkSQL以及Presto交互式查询引擎。

- 数据呈现调度
用于数据分析结果的呈现，并与数据湖工厂（DLF）集成，提供一站式的大数据协同开发平台，帮助用户轻松完成数据建模、数据集成、脚本开发、作业调度、运维监控等多项任务，可以极大降低用户使用大数据的门槛，帮助用户快速构建大数据处理中心。
- 集群管理
以Hadoop为基础的大数据生态的各种组件均是以分布式的方式进行部署，其部署、管理和运维复杂度较高。
MRS集群管理提供了统一的运维管理平台，包括一键式部署集群能力，并提供多版本选择，支持运行过程中集群在无业务中断条件下，进行扩缩容、弹性伸缩。同时MRS集群管理还提供了作业管理、资源标签管理，以及对上述数据处理各层组件的运维，并提供监控、告警、配置、补丁升级等一站式运维能力。

产品优势

MRS服务拥有强大的Hadoop内核团队，基于FusionInsight大数据企业级平台构筑。历经行业数万节点部署量的考验，提供多级用户SLA保障。

MRS具有如下优势：

- 高性能
MRS支持自研的CarbonData存储技术。CarbonData是一种高性能大数据存储方案，以一份数据同时支持多种应用场景，并通过多级索引、字典编码、预聚合、动态Partition、准实时数据查询等特性提升了IO扫描和计算性能，实现万亿数据分析秒级响应。同时MRS支持自研增强型调度器Superior，突破单集群规模瓶颈，单集群调度能力超10000节点。
- 低成本
基于多样化的云基础设施，提供了丰富的计算、存储设施的选择，同时计算存储分离，提供了低成本海量数据存储方案。MRS可以按业务峰谷，自动弹性伸缩，帮助客户节省大数据平台闲时资源。MRS集群可以用时再创建、用时再扩容，用完就可以销毁、缩容，确保成本最优。
- 高安全
MRS服务拥有企业级的大数据多租户权限管理能力，拥有企业级的大数据安全特性，支持按照表/按列控制访问权限，支持数据按照表/按列加密。
- 易运维
MRS提供可视化大数据集群管理平台，提高运维效率。并支持滚动补丁升级，可视化补丁发布信息，一键式补丁安装，无需人工干预，不停业务，保障用户集群长期稳定。
- 高可靠
MRS服务经过大规模的可靠性、长稳验证，满足企业级高可靠要求，同时支持数据跨AZ/跨Region自动备份的数据容灾能力，自动反亲和技术，虚拟机分布在不同物理机上。

1.2 应用场景

大数据在人们的生活中无处不在，在IoT、电子商务、金融、制造、医疗、能源和政府部门等行业均可以使用MRS服务进行大数据处理。

海量数据分析场景

海量数据分析是现代大数据系统中的主要场景。通常企业会包含多种数据源，接入后需要对数据进行ETL（Extract-Transform-Load）处理形成模型化数据，以便提供给各个业务模块进行分析梳理，这类业务通常有以下特点：

- 对执行实时性要求不高，作业执行时间在数十分钟到小时级别。
- 数据量巨大。
- 数据来源和格式多种多样。
- 数据处理通常由多个任务构成，对资源需要进行详细规划。

例如在环保行业中，可以将天气数据存储到OBS，定期转储到HDFS中进行批量分析，在1小时内MRS可以完成10TB的天气数据分析。

图 1-2 环保行业海量数据分析场景

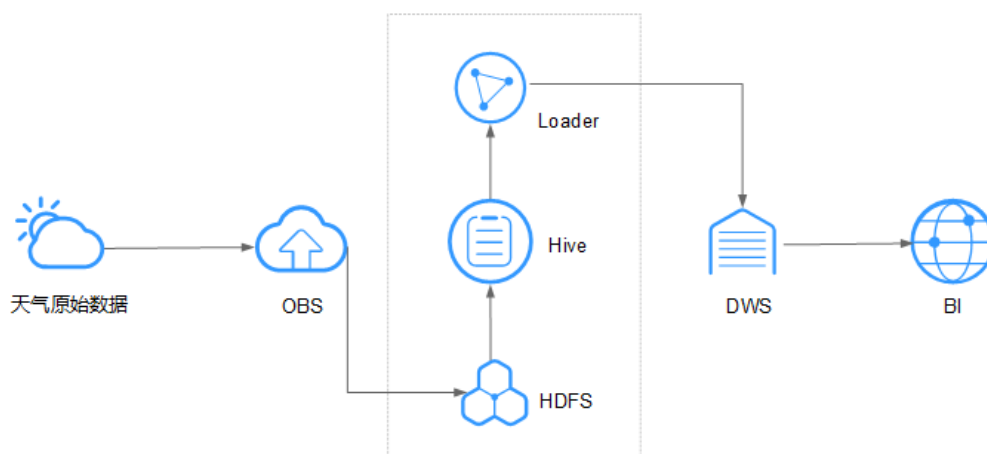

该场景下MRS的优势如下所示。

- 低成本：利用OBS实现低成本存储。
- 海量数据分析：利用Hive实现TB/PB级的数据分析。
- 可视化的导入导出工具：通过可视化导入导出工具Loader，将数据导出到DWS，完成BI分析。

海量数据存储场景

用户拥有大量结构化数据后，通常需要提供基于索引的准实时查询能力，如车联网场景下，根据汽车编号查询汽车维护信息，存储时，汽车信息会基于汽车编号进行索引，以实现该场景下的秒级响应。通常这类数据量比较庞大，用户可能保存1至3年的数据。

例如在车联网行业，某车企将数据储存在HBase中，以支持PB级别的数据存储和毫秒级的数据详单查询。

图 1-3 车联网行业海量数据存储场景

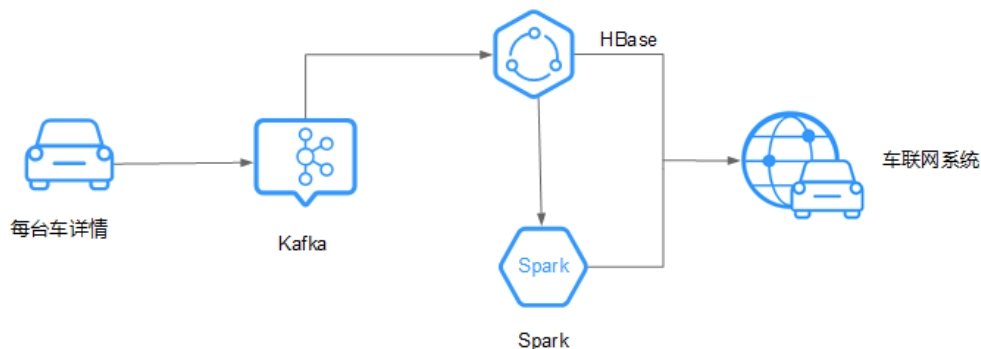

该场景下MRS的优势如下所示。

- 实时：利用Kafka实现海量汽车的消息实时接入。
- 海量数据存储：利用HBase实现海量数据存储，并实现毫秒级数据查询。
- 分布式数据查询：利用Spark实现海量数据的分析查询。

实时数据处理

实时数据处理通常用于异常检测、欺诈识别、基于规则告警、业务流程监控等场景，在数据输入系统的过程中，对数据进行处理。

例如在梯联网行业，智能电梯的数据，实时传入到MRS的流式集群中进行实时告警。

图 1-4 梯联网行业低时延流式处理场景

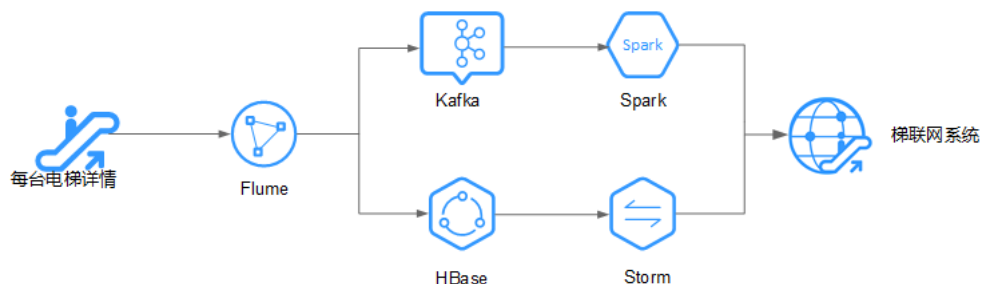

该场景下MRS的优势如下所示。

- 实时数据采集：利用Flume实现实时数据采集，并提供丰富的采集和存储连接方式。
- 海量的数据源接入：利用Kafka实现万级别的电梯数据的实时接入。

1.3 组件介绍

1.3.1 Alluxio

Alluxio是一个面向基于云的数据分析和人工智能的数据编排技术。在MRS的大数据生态系统中，Alluxio位于计算和存储之间，为包括Apache Spark、Presto、Mapreduce和Apache Hive的计算框架提供了数据抽象层，使上层的计算应用可以通过统一的客户

端API和全局命名空间访问包括HDFS和OBS在内的持久化存储系统，从而实现了对计算和存储的分离。

图 1-5 Alluxio 架构

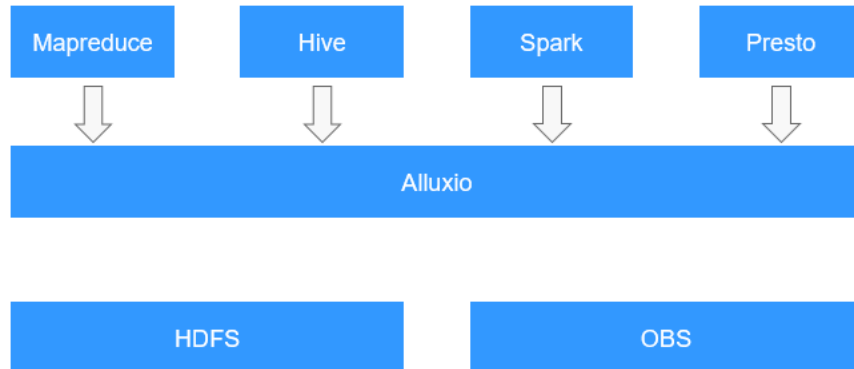

优势:

- 提供内存级 I/O 吞吐率，同时降低具有弹性扩张特性的数据驱动型应用的成本开销
- 简化云存储和对象存储接入
- 简化数据管理，提供对多数据源的单点访问
- 应用程序部署简易

有关Alluxio的详细信息，请参见：<https://docs.alluxio.io/os/user/stable/cn/Overview.html>。

1.3.2 CarbonData

CarbonData是一种新型的Apache Hadoop本地文件格式，使用先进的列式存储、索引、压缩和编码技术，以提高计算效率，有助于加速超过PB数量级的数据查询，可用于更快的交互查询。同时，CarbonData也是一种将数据源与Spark集成的高性能分析引擎。

图 1-6 CarbonData 基本架构

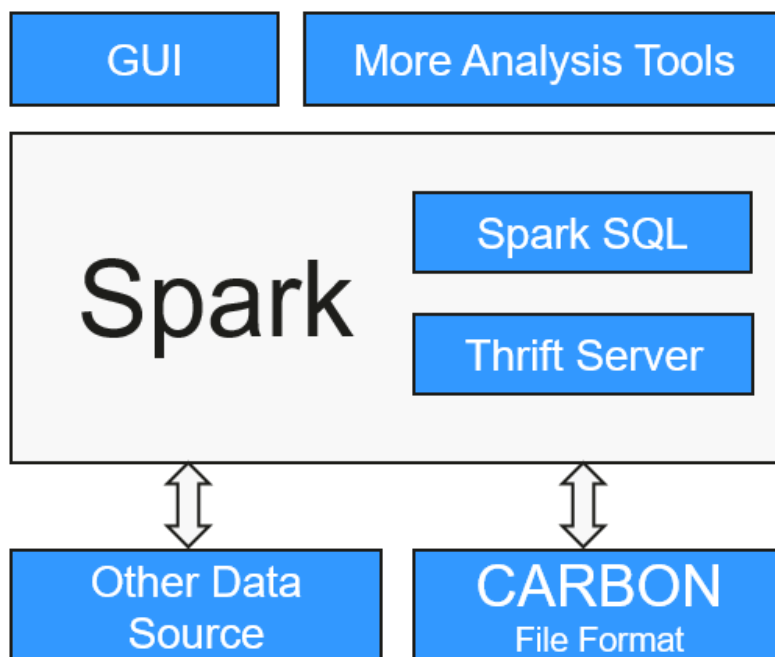

使用 CarbonData 的目的是对大数据即席查询提供超快速响应。CarbonData 是一个 OLAP 引擎，采用类似于 RDBMS 中的表来存储数据。用户可将大量（10TB 以上）的数据导入以 CarbonData 格式创建的表中，CarbonData 将以压缩的多维索引列格式自动组织和存储数据。数据被加载到 CarbonData 后，就可以执行即席查询，CarbonData 将对数据查询提供秒级响应。

CarbonData 将数据源集成到 Spark 生态系统，用户可使用 Spark SQL 执行数据查询和分析，也可以使用 Spark 提供的第三方工具 ThriftServer 连接到 Spark SQL。

CarbonData 特性

- SQL 功能：CarbonData 与 Spark SQL 完全兼容，支持所有可以直接在 Spark SQL 上运行的 SQL 查询操作。
- 简单的 Table 数据集定义：CarbonData 支持易于使用的 DDL（数据定义语言）语句来定义和创建数据集。CarbonData DDL 十分灵活、易于使用，并且足够强大，可以定义复杂类型的 Table。
- 便捷的数据管理：CarbonData 为数据加载和维护提供多种数据管理功能，支持加载历史数据以及增量加载新数据。CarbonData 加载的数据可以基于加载时间进行删除，也可以撤销特定的数据加载操作。
- CarbonData 文件格式是 HDFS 中的列式存储格式。该格式具有许多新型列存储文件的特性。例如，分割表，压缩模式等。

CarbonData 独有的特点

- 伴随索引的数据存储：由于在查询中设置了过滤器，可以显著加快查询性能，减少 I/O 扫描次数和 CPU 资源占用。CarbonData 索引由多个级别的索引组成，处理框架可以利用这个索引来减少需要安排和处理的任務，也可以通过在任务扫描中以更精细的单元（称为 blocklet）进行 skip 扫描来代替对整个文件的扫描。
- 可选择的数据编码：通过支持高效的数据压缩和全局编码方案，可基于压缩/编码数据进行查询，在将结果返回给用户之前，才将编码转化为实际数据，这被称为“延迟物化”。

- 支持一种数据格式应用于多种用例场景：例如交互式OLAP-style查询，顺序访问（big scan），随机访问（narrow scan）。

CarbonData关键技术和优势

- 快速查询响应：高性能查询是CarbonData关键技术优势之一。CarbonData查询速度大约是Spark SQL查询的10倍。CarbonData使用的专用数据格式围绕高性能查询进行设计，其中包括多种索引技术、全局字典编码和多次的Push down优化，从而对TB级数据查询进行最快响应。
- 高效率数据压缩：CarbonData使用轻量级压缩和重量级压缩的组合压缩算法压缩数据，可以减少60%~80%数据存储空间，大大节省硬件存储成本。

关于CarbonData的架构和详细原理介绍，请参见：<https://carbondaata.apache.org/>。

1.3.3 ClickHouse

ClickHouse 简介

ClickHouse是一款开源的面向联机分析处理的列式数据库，其独立于Hadoop大数据体系，最核心的特点是极致压缩率和极速查询性能。同时，ClickHouse支持SQL查询，且查询性能好，特别是基于大宽表的聚合分析查询性能非常优异，比其他分析型数据库速度快一个数量级。

ClickHouse核心的功能特性介绍如下：

完备的DBMS功能

ClickHouse拥有完备的数据库管理功能，具备一个DBMS（Database Management System，数据库管理系统）基本的功能，如下所示。

- DDL（数据定义语言）：可以动态地创建、修改或删除数据库、表和视图，而无须重启服务。
- DML（数据操作语言）：可以动态查询、插入、修改或删除数据。
- 权限控制：可以按照用户粒度设置数据库或者表的操作权限，保障数据的安全性。
- 数据备份与恢复：提供了数据备份导出与导入恢复机制，满足生产环境的要求。
- 分布式管理：提供集群模式，能够自动管理多个数据库节点。

列式存储与数据压缩

ClickHouse是一款使用列式存储的数据库，数据按列进行组织，属于同一列的数据会被保存在一起，列与列之间也会由不同的文件分别保存。

在执行数据查询时，列式存储可以减少数据扫描范围和数据传输时的大小，提高了数据查询的效率。

例如在传统的行式数据库系统中，数据按如下表1-1顺序存储：

表 1-1 行式数据库

row	ID	Flag	Name	Event	Time
0	12345678901	0	name1	1	2020/1/11 15:19

row	ID	Flag	Name	Event	Time
1	32345678901	1	name2	1	2020/5/12 18:10
2	42345678901	1	name3	1	2020/6/13 17:38
N

行式数据库中处于同一行中的数据总是被物理的存储在一起，而在列式数据库系统中，数据按如下表1-2顺序存储：

表 1-2 列式数据库

row:	0	1	2	N
ID:	12345678901	32345678901	42345678901	...
Flag:	0	1	1	...
Name:	name1	name2	name3	...
Event:	1	1	1	...
Time:	2020/1/11 15:19	2020/5/12 18:10	2020/6/13 17:38	...

该示例中只展示了数据在列式数据库中数据的排列方式。对于存储而言，列式数据库总是将同一列的数据存储在一起，不同列的数据也总是分开存储，列式数据库更适用于OLAP（Online Analytical Processing）场景。

向量化执行引擎

ClickHouse利用CPU的SIMD指令实现了向量化执行。SIMD的全称是Single Instruction Multiple Data，即用单条指令操作多条数据，通过数据并行以提高性能的一种实现方式（其他的还有指令级并行和线程级并行），它的原理是在CPU寄存器层面实现数据的并行操作。

关系模型与SQL查询

ClickHouse完全使用SQL作为查询语言，提供了标准协议的SQL查询接口，使得现有的第三方分析可视化系统可以轻松与它集成对接。

同时ClickHouse使用了关系模型，所以将构建在传统关系型数据库或数据仓库之上的系统迁移到ClickHouse的成本会变得更低。

数据分片与分布式查询

ClickHouse集群由1到多个分片组成，而每个分片则对应了ClickHouse的1个服务节点。分片的数量上限取决于节点数量（1个分片只能对应1个服务节点）。

ClickHouse提供了本地表（Local Table）与分布式表（Distributed Table）的概念。一张本地表等同于一份数据的分片。而分布式表本身不存储任何数据，它是本地表的

访问代理，其作用类似分库中间件。借助分布式表，能够代理访问多个数据分片，从而实现分布式查询。

ClickHouse 应用场景

ClickHouse是Click Stream + Data WareHouse的缩写，起初应用于一款Web流量分析工具，基于页面的点击事件流，面向数据仓库进行OLAP分析。当前ClickHouse被广泛的应用于互联网广告、App和Web流量、电信、金融、物联网等众多领域，非常适用于商业智能化应用场景，在国内外有大量的应用和实践，具体请参考：<https://clickhouse.tech/docs/en/introduction/adopters/>。

ClickHouse 开源增强特性

MRS ClickHouse具备“手动挡”集群模式升级、平滑弹性扩容、高可用HA部署架构等优势能力，具体详情如下：

- 手动挡集群模式升级

如图1-7所示，多个ClickHouse节点组成的集群，没有中心节点，更多的是一个静态资源池的概念，业务要使用ClickHouse集群模式，需要预先在各个节点的配置文件中定义cluster信息，等所有参与的节点达成共识，业务才可以正确的交互访问，也就是说配置文件中的cluster才是我们通常理解的“集群”概念。

图 1-7 ClickHouse 集群



常见的数据库系统，隐藏了表级以下的分区、副本存储等细节，用户是无感知的，而ClickHouse则要求用户主动来规划和定义数据分片（shard）、分区（partition）、副本（replica）位置等详细配置。它的这种类似“手动挡”的属性，给用户带来极不友好的体验，所以MRS服务的ClickHouse实例对这些工作做了统一的打包处理，适配成了“自动挡”，实现了统一管理，灵活易用。具体部署形态上，一个ClickHouse实例将包含3个Zookeeper节点和多个ClickHouse节点，采用Dedicated Replica模式，数据双副本高可靠。

图 1-8 ClickHouse 的 cluster 结构

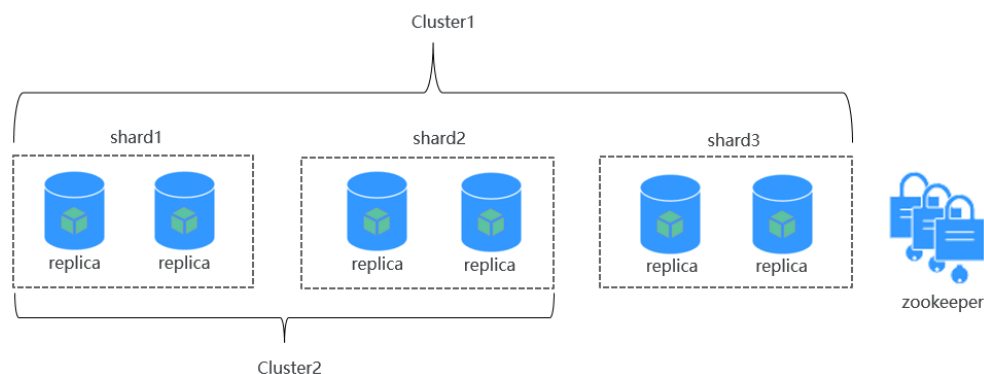

- 平滑的弹性扩容能力

随着业务的快速增长，面对集群存储容量或者CPU计算资源接近极限等场景，MRS服务提供了平滑的弹性扩容能力，能快速满足客户业务增长诉求。在用户对集群进行扩容ClickHouse节点时，MRS提供了一键式数据Balance均衡工具，并把数据均衡的主动权交给用户，由用户根据业务的特点，自由决定数据均衡的方式和时间点，以便保障业务可用性，实现了更加平滑的扩容能力。

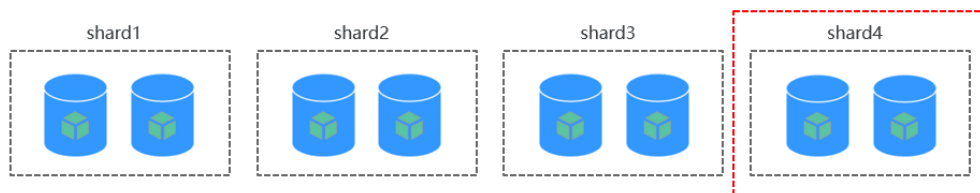

- 高可用HA部署架构

MRS服务提供了基于ELB的HA部署架构，可以将用户访问流量自动分发到多台后端节点，扩展系统对外的服务能力，实现更高水平的应用容错。如图1-9所示，客户端应用请求集群时，使用ELB（Elastic Load Balance）来进行流量分发，通过ELB的轮询机制，写不同节点上的本地表（Local Table），读不同节点上的分布式表（Distributed Table），这样，无论集群写入的负载、读的负载以及应用接入的高可用性都具备了有力的保障。

图 1-9 高可用 HA 部署架构图

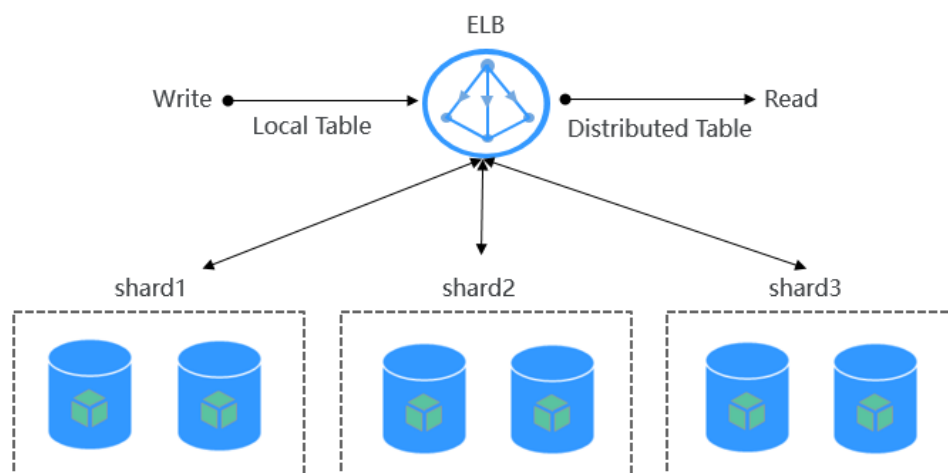

1.3.4 DBService

1.3.4.1 DBService 基本原理

DBService 简介

DBService是一个高可用性的关系型数据库存储系统，适用于存储少量数据（10GB左右），比如：组件元数据。DBService仅提供给集群内部的组件使用，提供数据存储、查询、删除等功能。

DBService是集群的基础组件，Hive、Hue、Oozie、Loader和Redis组件将元数据存储于DBService上，并由DBService提供这些元数据的备份与恢复功能。

DBService 结构

DBService组件在集群中采用主备模式部署两个DBServer实例，每个DBServer实例包含三个模块：HA、Database和Floatip。

其逻辑结构如[图1-10](#)所示。

图 1-10 DBService 结构

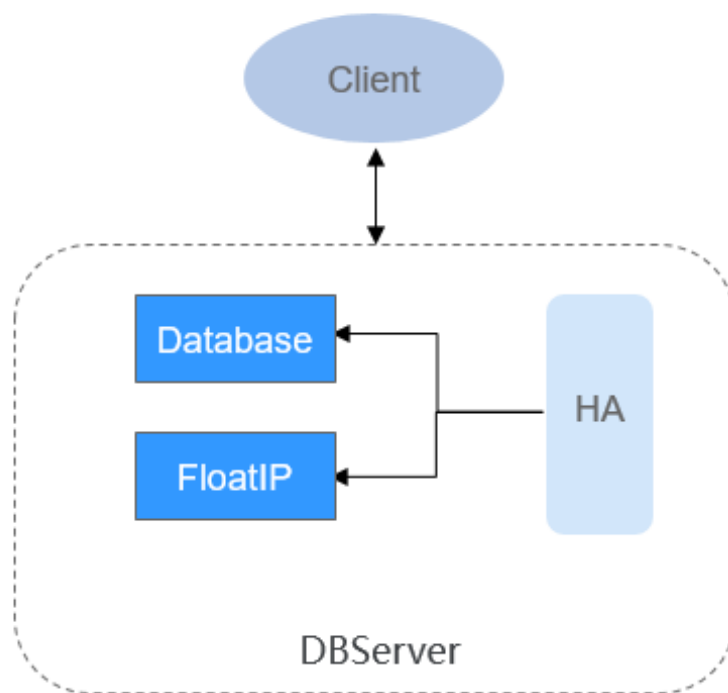

[图1-10](#)中各模块的说明如[表1-3](#)所示。

表 1-3 模块说明

名称	描述
HA	高可用性管理模块，主备DBServer通过HA进行管理。
Database	数据库模块，存储Client模块的元数据。
FloatIP	浮动IP，对外提供访问功能，只在主DBServer实例上启动浮动IP，Client模块通过该IP访问Database。
Client	使用DBService组件的客户端，部署在组件实例节点上，通过Floatip连接数据库，执行元数据的增加、删除、修改等操作。

1.3.4.2 DBService 与其他组件的关系

DBService是集群的基础组件，Hive、Hue、Oozie、Loader、Metadata和Redis组件将元数据存储到DBService上，并由DBService提供这些元数据的备份与恢复功能。

1.3.5 Flink

1.3.5.1 Flink 基本原理

Flink 简介

Flink是一个批处理和流处理结合的统一计算框架，其核心是一个提供了数据分发以及并行化计算的流数据处理引擎。它的最大亮点是流处理，是业界最顶级的开源流处理引擎。

Flink最适合的应用场景是低时延的数据处理（Data Processing）场景：高并发 pipeline 处理数据，时延毫秒级，且兼具可靠性。

Flink技术栈如**图1-11**所示。

图 1-11 Flink 技术栈

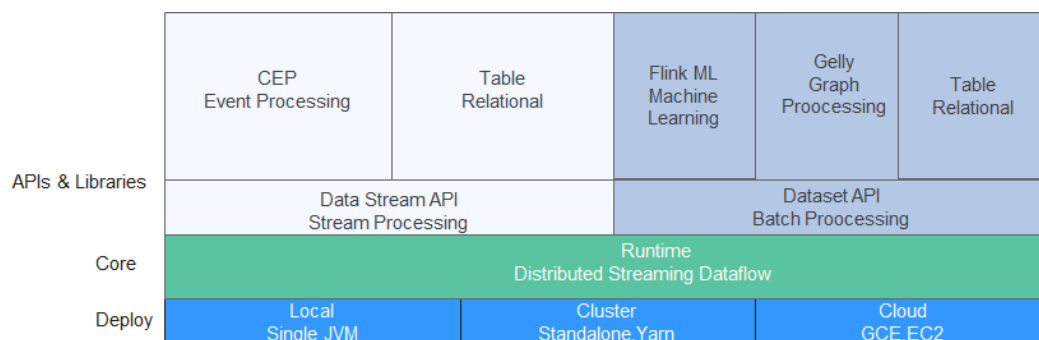

Flink在当前版本中重点构建如下特性：

- DataStream
- Checkpoint
- 窗口
- Job Pipeline
- 配置表

其他特性继承开源社区，不做增强，具体请参考：<https://ci.apache.org/projects/flink/flink-docs-release-1.12/>。

Flink 结构

Flink结构如**图1-12**所示。

图 1-12 Flink 结构

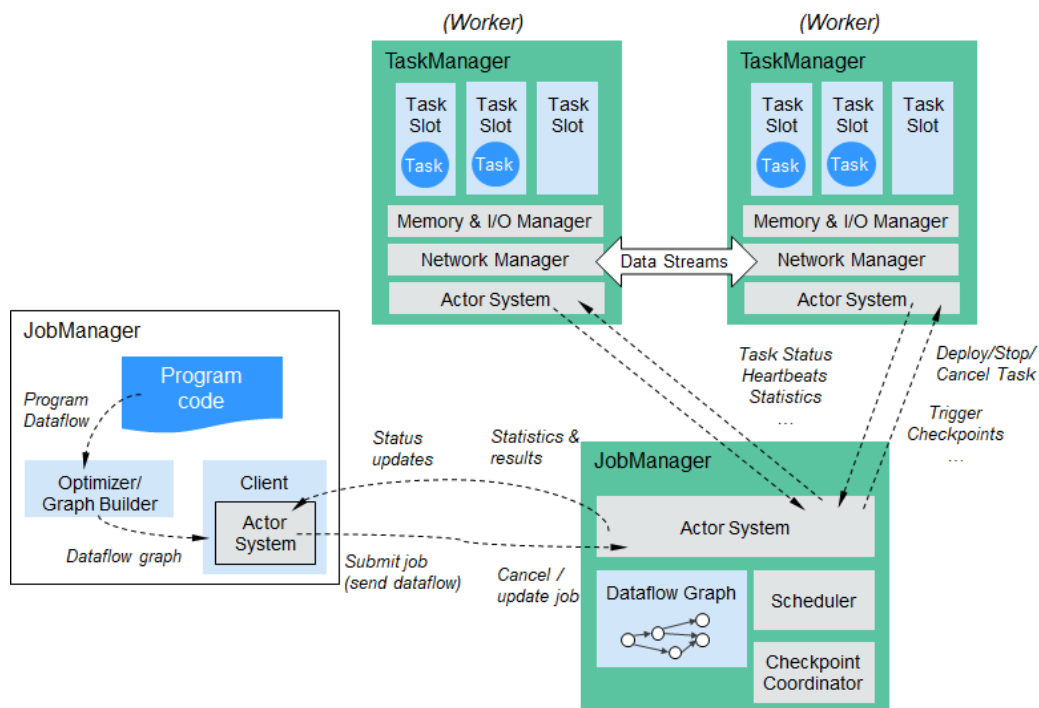

Flink整个系统包含三个部分：

- Client
Flink Client主要给用户向Flink系统提交用户任务（流式作业）的能力。
- TaskManager
Flink系统的业务执行节点，执行具体的用户任务。TaskManager可以有多个，各个TaskManager都平等。
- JobManager
Flink系统的管理节点，管理所有的TaskManager，并决策用户任务在哪些Taskmanager执行。JobManager在HA模式下可以有多个，但只有一个主JobManager。

如果您想了解更多关于Flink架构的信息，请参考链接：<https://ci.apache.org/projects/flink/flink-docs-master/docs/concepts/flink-architecture/>。

Flink 原理

- **Stream & Transformation & Operator**
用户实现的Flink程序是由Stream和Transformation这两个基本构建块组成。
 - a. Stream是一个中间结果数据，而Transformation是一个操作，它对一个或多个输入Stream进行计算处理，输出一个或多个结果Stream。
 - b. 当一个Flink程序被执行的时候，它会被映射为Streaming Dataflow。一个Streaming Dataflow是由一组Stream和Transformation Operator组成，它类似于一个DAG图，在启动的时候从一个或多个Source Operator开始，结束于一个或多个Sink Operator。

图1-13为一个由Flink程序映射为Streaming Dataflow的示意图。

图 1-13 Flink DataStream 示例



图1-13中“FlinkKafkaConsumer”是一个Source Operator，Map、KeyBy、TimeWindow、Apply是Transformation Operator，RollingSink是一个Sink Operator。

● Pipeline Dataflow

在Flink中，程序是并行和分布式的方式运行。一个Stream可以被分成多个Stream分区（Stream Partitions），一个Operator可以被分成多个Operator Subtask。

Flink内部有一个优化的功能，根据上下游算子的紧密程度来进行优化。

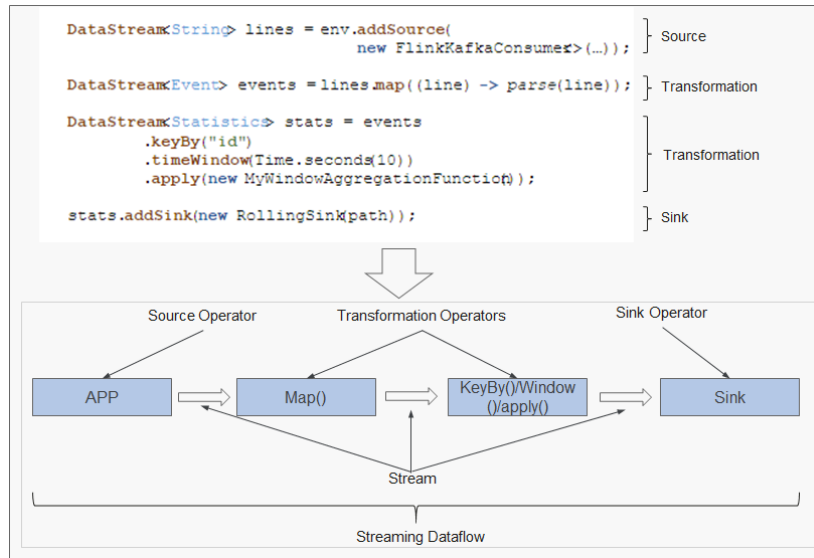
- 紧密度低的算子则不能进行优化，而是将每一个Operator Subtask放在不同的线程中独立执行。一个Operator的并行度，等于Operator Subtask的个数，一个Stream的并行度（分区总数）等于生成它的Operator的并行度，如图1-14所示。

图 1-14 Operator

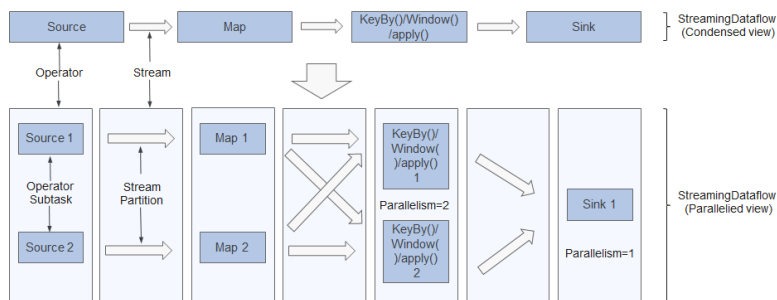

- 紧密度高的算子可以进行优化，优化后可以将多个Operator Subtask串起来组成一个Operator Chain，实际上就是一个执行链，每个执行链会在TaskManager上一个独立的线程中执行，如图1-15所示。

图 1-15 Operator chain

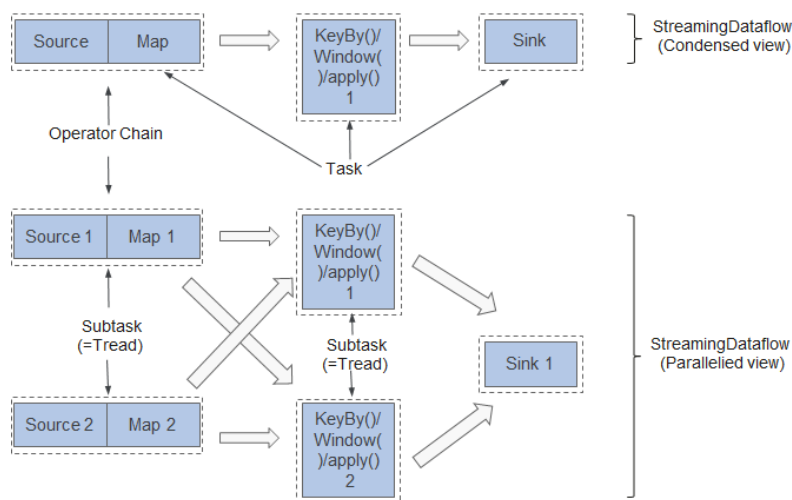

- **图1-15**中上半部分表示的是将Source和map两个紧密度高的算子优化后串成一个Operator Chain，实际上一个Operator Chain就是一个大的Operator的概念。图中的Operator Chain表示一个Operator，keyBy表示一个Operator，Sink表示一个Operator，它们通过Stream连接，而每个Operator在运行时对应一个Task，也就是说图中的上半部分有3个Operator对应的是3个Task。
- **图1-15**中下半部分是上半部分的一个并行版本，对每一个Task都并行化为多个Subtask，这里只是演示了2个并行度，Sink算子是1个并行度。

Flink 关键特性

- 流式处理
高吞吐、高性能、低时延的实时流处理引擎，能够提供ms级时延处理能力。
- 丰富的状态管理
流处理应用需要在一定时间内存储所接收到的事件或中间结果，以供后续某个时间点访问并进行后续处理。Flink提供了丰富的状态管理相关的特性支持，其中包括
 - 多种基础状态类型：Flink提供了多种不同数据结构的状态支持，如ValueState、ListState、MapState等。用户可以基于业务模型选择最高效、合适状态类型。
 - 丰富的State Backend：State Backend负责管理应用程序的状态，并根据需要进行Checkpoint。Flink提供了不同State Backend，State可以存储在内存上或RocksDB等上，并支持异步以及增量的Checkpoint机制。
 - 精确一次语义：Flink的Checkpoint和故障恢复能力保证了任务在故障发生前后的应用状态一致性，为某些特定的存储支持了事务型输出的功能，即使在发生故障的情况下，也能够保证精确一次的输出。
- 丰富的时间语义支持
时间是流处理应用的重要组成部分，对于实时流处理应用来说，基于时间语义的窗口聚合、检测、匹配等运算是非常常见的。Flink提供了丰富的时间语义支持。
 - Event-time：使用事件本身自带的时间戳进行计算，使乱序到达或延迟到达的事件处理变得更加简单。

- Watermark支持: Flink引入Watermark概念, 用以衡量事件时间的发展。Watermark也为平衡处理时延和数据完整性提供了灵活的保障。当处理带有Watermark的事件流时, 在计算完成之后仍然有相关数据到达时, Flink提供了多种处理选项, 如将数据重定向 (side output) 或更新之前完成的计算结果。
- Processing-time和Ingestion-time支持。
- 高度灵活的流式窗口支持: Flink能够支持时间窗口、计数窗口、会话窗口, 以及数据驱动的自定义窗口, 可以通过灵活的触发条件定制, 实现复杂的流式计算模式。
- 容错机制
分布式系统, 单个task或节点的崩溃或故障, 往往会导致整个任务的失败。Flink提供了任务级别的容错机制, 保证任务在异常发生时不会丢失用户数据, 并且能够自动恢复。
 - Checkpoint: Flink基于Checkpoint实现容错, 用户可以自定义对整个任务的Checkpoint策略, 当任务出现失败时, 可以将任务恢复到最近一次Checkpoint的状态, 从数据源重发快照之后的数据。
 - Savepoint: 一个Savepoint就是应用状态的一致性快照, Savepoint与Checkpoint机制相似, 但Savepoint需要手动触发, Savepoint保证了任务在升级或迁移时, 不丢失掉当前流应用的状态信息, 便于任何时间点的任务暂停和恢复。

- Flink SQL

Table API和SQL借助了Apache Calcite来进行查询的解析, 校验以及优化, 可以与DataStream和DataSet API无缝集成, 并支持用户自定义的标量函数, 聚合函数以及表值函数。简化数据分析、ETL等应用的定义。下面代码实例展示了如何使用Flink SQL语句定义一个会话点击量的计数应用。

```
SELECT userId, COUNT(*)  
FROM clicks  
GROUP BY SESSION(clicktime, INTERVAL '30' MINUTE), userId
```

有关Flink SQL的更多信息, 请参见: <https://ci.apache.org/projects/flink/flink-docs-master/dev/table/sqlClient.html>。

- CEP in SQL

Flink允许用户在SQL中表示CEP (Complex Event Processing) 查询结果以用于模式匹配, 并在Flink上对事件流进行评估。

CEP SQL 通过MATCH_RECOGNIZE的SQL语法实现。MATCH_RECOGNIZE子句自Oracle Database 12c起由Oracle SQL支持, 用于在SQL中表示事件模式匹配。

CEP SQL使用举例如下:

```
SELECT T.aid, T.bid, T.cid  
FROM MyTable  
MATCH_RECOGNIZE (  
  PARTITION BY userid  
  ORDER BY proctime  
  MEASURES  
    A.id AS aid,  
    B.id AS bid,  
    C.id AS cid  
  PATTERN (A B C)  
  DEFINE  
    A AS name = 'a',  
    B AS name = 'b',  
    C AS name = 'c'  
) AS T
```

1.3.5.2 Flink HA 方案介绍

Flink HA 方案介绍

每个Flink集群只有单个JobManager，存在单点失败的情况。Flink有YARN、Standalone和Local三种模式，其中YARN和Standalone是集群模式，Local是指单机模式。但Flink对于YARN模式和Standalone模式提供HA机制，使集群能够从失败中恢复。这里主要介绍YARN模式下的HA方案。

Flink支持HA模式和Job的异常恢复。这两项功能高度依赖ZooKeeper，在使用之前用户需要在“flink-conf.yaml”配置文件中配置ZooKeeper，配置ZooKeeper的参数如下：

```
high-availability: zookeeper
high-availability.zookeeper.quorum: ZooKeeperIP地址:2181
high-availability.storageDir: hdfs:///flink/recovery
```

YARN模式

Flink的JobManager与YARN的Application Master（简称AM）是在同一个进程下。YARN的ResourceManager对AM有监控，当AM异常时，YARN会将AM重新启动，启动后，所有JobManager的元数据从HDFS恢复。但恢复期间，旧的业务不能运行，新的业务不能提交。ZooKeeper上还是存有JobManager的元数据，比如运行Job的信息，会提供给新的JobManager使用。对于TaskManager的失败，由JobManager上Akka的DeathWatch机制监听处理。当TaskManager失败后，重新向YARN申请容器，创建TaskManager。

YARN模式的HA方案的更多信息，可参考链接：<http://hadoop.apache.org/docs/r3.1.1/hadoop-yarn/hadoop-yarn-site/ResourceManagerHA.html>。

关于YARN的yarn-site.xml设置，可参考链接：https://ci.apache.org/projects/flink/flink-docs-release-1.12/ops/jobmanager_high_availability.html。

Standalone模式

对于Standalone模式的集群，可以启动多个JobManager，然后通过ZooKeeper选举出leader作为实际使用的JobManager。该模式下可以配置一个主JobManager（Leader JobManager）和多个备JobManager（Standby JobManager），这能够保证当主JobManager失败后，备的某个JobManager可以承担主的职责。[图1-16](#)为主备JobManager的恢复过程。

图 1-16 恢复过程

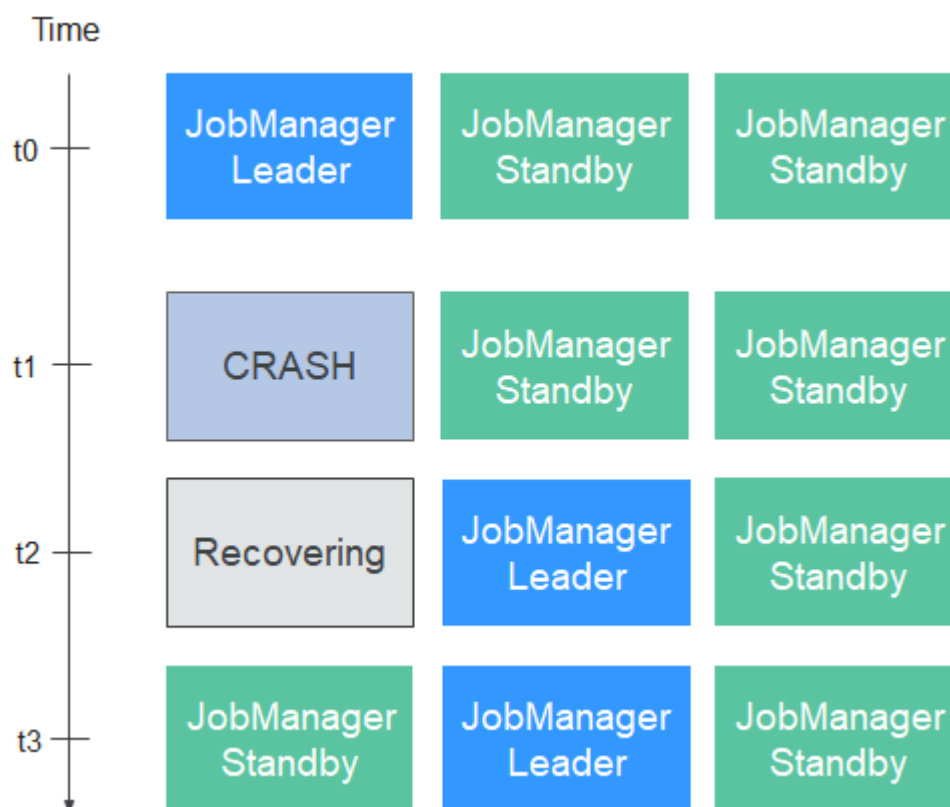

TaskManager恢复

对于TaskManager的失败，由JobManager上Akka的DeathWatch机制监听处理。当TaskManager失败后，由JobManager负责创建一个新TaskManager，并把业务迁移到新的TaskManager上。

JobManager恢复

Flink的JobManager与YARN的Application Master（简称AM）是在同一个进程下。YARN的ResourceManager对AM有监控，当AM异常时，YARN会将AM重新启动，启动后，所有JobManager的元数据从HDFS恢复。但恢复期间，旧的业务不能运行，新的业务不能提交。

Job恢复

Job的恢复必须在Flink的配置文件中配置重启策略。当前包含三种重启策略：fixed-delay、failure-rate和none。只有配置fixed-delay、failure-rate，job才可以恢复。另外，如果配置了重启策略为none，但job设置了Checkpoint，默认会将重启策略改为fixed-delay，且重试次数是配置项“restart-strategy.fixed-delay.attempts”配置为“Integer.MAX_VALUE”。

三种策略的具体信息请参考Flink官网：https://ci.apache.org/projects/flink/flink-docs-release-1.12/dev/task_failure_recovery.html。配置策略的参考如下：

```
restart-strategy: fixed-delay
restart-strategy.fixed-delay.attempts: 3
restart-strategy.fixed-delay.delay: 10 s
```

以下场景的异常，都会导致job重新恢复：

- 当JobManager失败后，所有Job会停止，直到新的JobManager起来后，所有Job恢复。
- 当某一TaskManager失败后，这个TaskManager上的所有作业都将停止，然后等待有可用资源后重启。
- 当某个Job的Task失败后，整个Job也会重启。

📖 说明

有关Job的配置重启策略，具体内容请参见https://ci.apache.org/projects/flink/flink-docs-release-1.12/ops/jobmanager_high_availability.html。

1.3.5.3 Flink 与其他组件的关系

Flink 与 YARN 的关系

Flink支持基于YARN管理的集群模式，在该模式下，Flink作为YARN上的一个应用，提交到YARN上执行。

Flink基于YARN的集群部署如图1-17所示。

图 1-17 Flink 基于 YARN 的集群部署

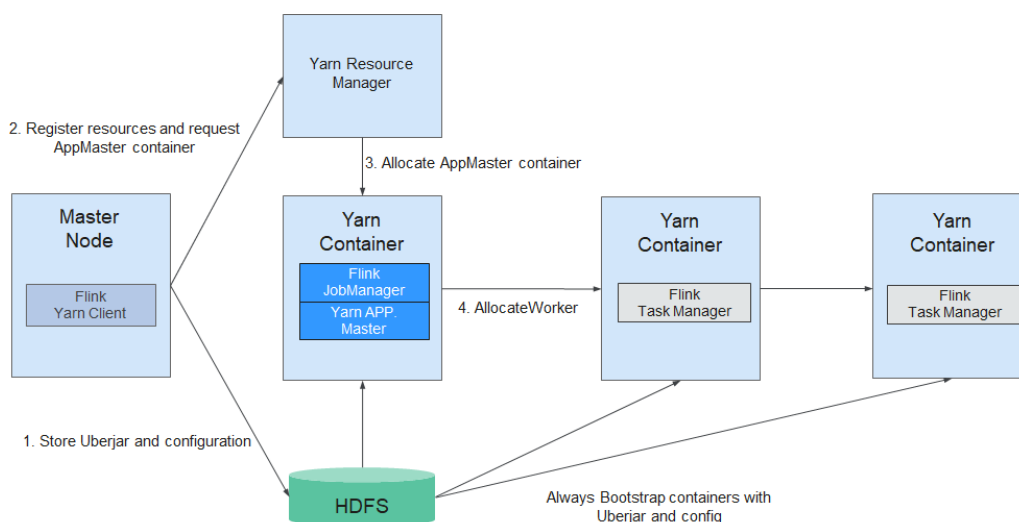

1. Flink YARN Client首先会检验是否有足够的资源来启动YARN集群，如果资源足够的话，会将jar包、配置文件等上传到HDFS。
2. Flink YARN Client首先与YARN Resource Manager进行通信，申请启动Application Master（以下简称AM）的Container，并启动AM。等所有的YARN的Node Manager将HDFS上的jar包、配置文件下载后，则表示AM启动成功。
3. AM在启动的过程中会和YARN的RM进行交互，向RM申请需要的Task Manager Container，申请到Task Manager Container后，启动TaskManager进程。
4. 在Flink YARN的集群中，AM与Flink JobManager在同一个Container中。AM会将JobManager的RPC地址通过HDFS共享的方式通知各个TaskManager，TaskManager启动成功后，会向JobManager注册。
5. 等所有TaskManager都向JobManager注册成功后，Flink基于YARN的集群启动成功，Flink YARN Client就可以提交Flink Job到Flink JobManager，并进行后续的映射、调度和计算处理。

1.3.5.4 Flink 开源增强特性

1.3.5.4.1 窗口

Flink 开源特性增强：窗口

本节主要介绍滑动窗口，并提供滑动窗口优化方式。窗口的详细内容请参见官网：<https://ci.apache.org/projects/flink/flink-docs-release-1.12/dev/stream/operators/windows.html>。

窗口介绍

窗口中数据的保存形式主要有中间结果和原始数据两种，对窗口中的数据使用公共算子，如sum等操作时（`window(SlidingEventTimeWindows.of(Time.seconds(20), Time.seconds(5))).sum`）仅会保留中间结果；当用户使用自定义窗口时（`window(SlidingEventTimeWindows.of(Time.seconds(20), Time.seconds(5))).apply(new UDF)`）时保存所有的原始数据。

用户使用自定义`SlidingEventTimeWindow`和`SlidingProcessingTimeWindow`时，数据以多备份的形式保存。假设窗口的定义如下：

```
window(SlidingEventTimeWindows.of(Time.seconds(20), Time.seconds(5))).apply(new UDFWindowFunction)
```

当一个数据到来时，会被分配到 $20/5=4$ 个不同的窗口中，即：数据在内存中保存了4份。当窗口大小/滑动周期非常大时，冗余现象非常严重，难以接受。

图 1-18 窗口原始结构示例

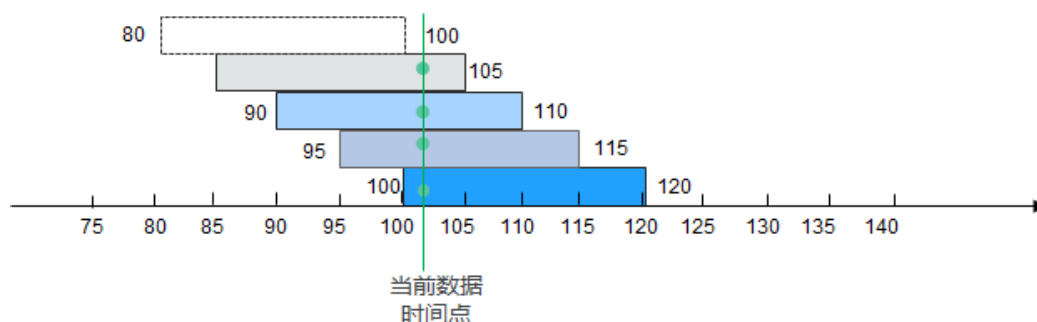

假设一个数据在102秒时到来，它将会被分配到 $[85, 105)$ 、 $[90, 110)$ 、 $[95, 115)$ 以及 $[100, 120)$ 四个不同的窗口中。

窗口优化

针对上述`SlidingEventTimeWindow`和`SlidingProcessingTimeWindow`在保存原始数据时存在的数据冗余问题，对保存原始数据的窗口进行重构，优化存储，使其存储空间大大降低，具体思路如下：

1. 以滑动周期为单位，将窗口划分为若干相互不重合的pane。

每个窗口由一到多个pane组成，多个pane对窗口构成了覆盖关系。所谓一个pane即一个滑动周期，如：在窗口

`window(SlidingEventTimeWindows.of(Time.seconds(20), Time.seconds.of(5)))`中pane的大小为5秒，假设这个窗口为 $[100, 120)$ ，则包含的pane为 $[100, 105)$ ， $[105, 110)$ ， $[110, 115)$ ， $[115, 120)$ 。

图 1-19 窗口重构示例

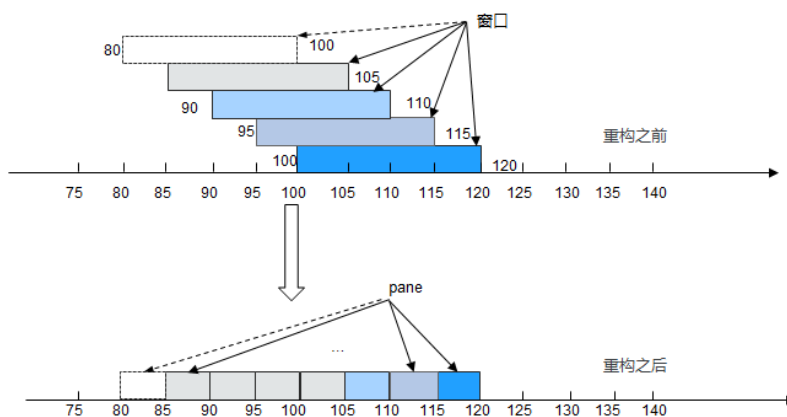

2. 当某个数据到来时，并不分配到具体的窗口中，而是根据自己的时间戳计算出该数据所属的pane，并将其保存到对应的pane中。
一个数据仅保存在一个pane中，内存中只有一份。

图 1-20 窗口保存数据示例

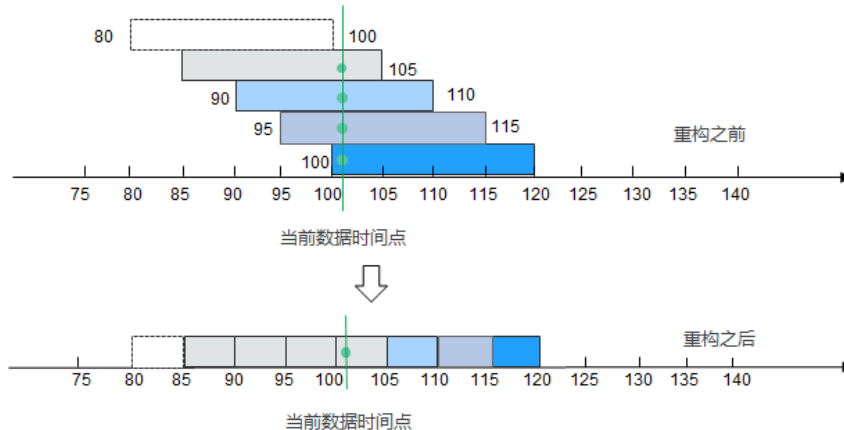

3. 当需要触发某个窗口时，计算该窗口包含的所有pane，并取出合并成一个完整的窗口计算。

图 1-21 窗口触发计算示例

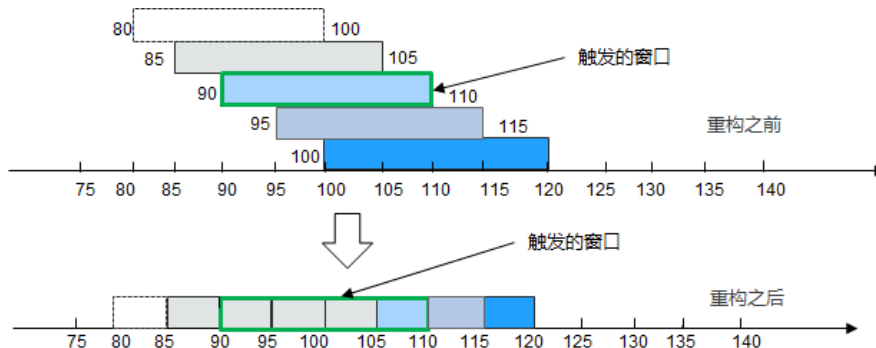

4. 当某个pane不再需要时，将其从内存中删除。

图 1-22 窗口删除示例

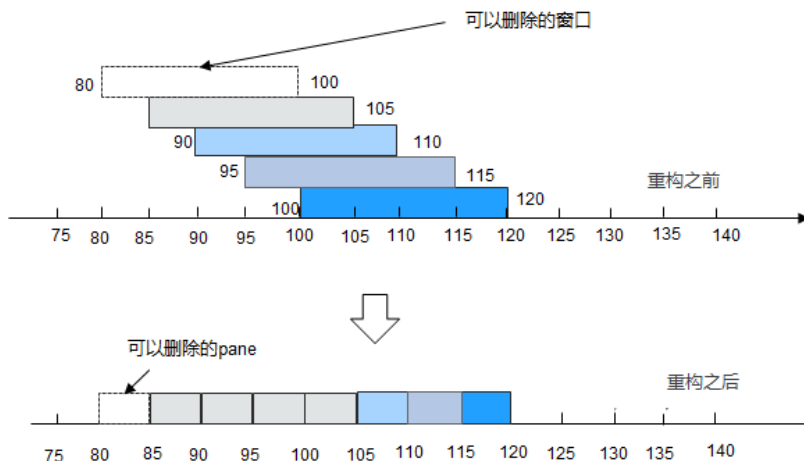

通过优化，可以大幅度降低数据在内存以及快照中的数量。

1.3.5.4.2 Job Pipeline

Flink 开源增强特性: Job Pipeline

通常情况下，会将与某一方面业务相关的逻辑代码放在一个比较大的Jar包中，这种Jar包称为Fat Jar。Fat Jar具有以下缺点：

- 随着业务逻辑越来越复杂，Jar包的大小也不断增加。
- 协调难度增大，所有的业务开发人员都在同一套业务逻辑上开发，虽然可以将整个业务逻辑划分为几个模块，但各模块之间是一种紧耦合的关系，当需求更改时，需要重新规划整个流图。

拆分成多个作业目前还存在问题。

- 通常情况下，作业之间可以通过Kafka实现数据传输，如作业A可以将数据发送到Kafka的Topic A下，然后作业B和作业C可以从Topic A下读取数据。该方案简单易行，但是延迟很难做到100ms以内。
- 采用TCP直接相连的方式，算子在分布式环境下，可能会调度到任意节点，上下游之间无法感知其存在。

Job Pipeline流图结构

Pipeline是由Flink的多个Job通过TCP连接起来，上游Job可以直接向下游Job发送数据。这种发送数据的流图称为Job Pipeline，如图1-23所示。

图 1-23 Job Pipeline 流图

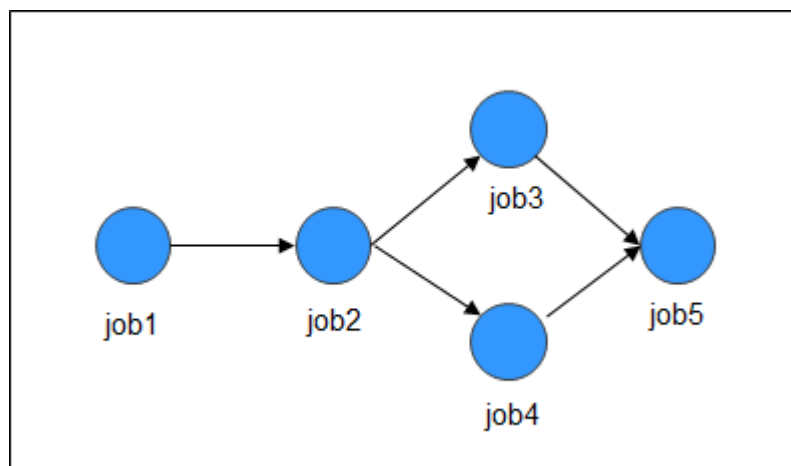

Job Pipeline原理介绍

图 1-24 Job Pipeline 原理图

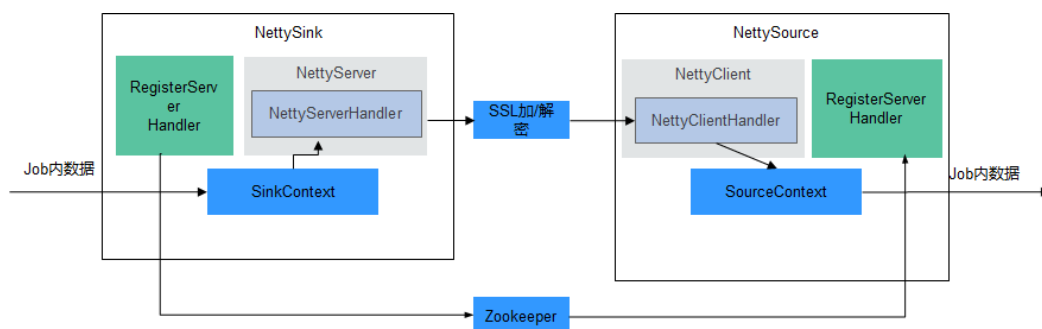

- **NettySink和NettySource**
Pipeline中上下游Job是直接通过Netty进行通信，上游Job的Sink算子作为Server，下游Job的Source算子作为Client。上游Job的Sink算子命名为NettySink，下游Job的Source算子命名为NettySource。
- **NettyServer和NettyClient**
NettySink作为Netty的服务器端，内部NettyServer实现服务器功能；NettySource作为Netty的客户端，内部NettyClient实现客户端功能。
- **发布者**
通过NettySink向下游Job发送数据的Job称为发布者。
- **订阅者**
通过NettySource接收上游Job发送的数据的Job称为订阅者。
- **注册服务器**
保存NettyServer的IP、端口以及NettySink的并发度信息的第三方存储器。
- **总体架构是一个三层结构，由外到里依次是：**
 - NettySink->NettyServer->NettyServerHandler
 - NettySource->NettyClient->NettyClientHandler

Job Pipeline功能介绍

- **NettySink**

NettySink由以下几个重要模块组成：

- RichParallelSinkFunction

NettySink继承了RichParallelSinkFunction，使其具有Sink算子的属性。主要通过RichParallelSinkFunction的接口来实现以下功能：

- 启动NettySink算子。
- 运行NettySink算子，从本job的上游算子接收数据。
- 取消NettySink算子运行等。

也可以通过其属性获取以下信息：

- NettySink算子各个并发度的subtaskIndex信息。
- NettySink算子的并发度是多少。

- RegisterServerHandler

该组件主要是与注册服务器交互的部件，在平台上定义了一系列接口，包括以下几种接口：

- “start();”：启动RegisterServerHandler，与第三方RegisterServer建立联系。
- “createTopicNode();”：创建Topic节点。
- “register();”：将IP、端口及并发度信息注册到Topic节点下。
- “deleteTopicNode();”：删除Topic节点。
- “unregister();”：删除注册信息。
- “query();”：查询注册信息。
- “isExist();”：查找某个信息是否存在。
- “shutdown();”：关闭RegisterServerHandler，与第三方RegisterServer断开连接。

📖 说明

- RegisterServerHandler接口实现了ZooKeeper作为RegisterServer的Handler，用户可以根据自己的需求，实现自己的Handler，ZooKeeper中信息的保存形式如下图所示：

```
Namespace
|---Topic-1
|   |---parallel-1
|   |---parallel-2
|   |....
|   |---parallel-n
|---Topic-2
|   |---parallel-1
|   |---parallel-2
|   |....
|   |---parallel-m
|...
```

- Namespace的信息通过“flink-conf.yaml”的以下配置项获取：
nettyconnector.registerserver.topic.storage: /flink/nettyconnector
- ZookeeperRegisterServerHandler与ZooKeeper之间的SASL认证通过Flink的框架实现。
- 用户必须自己保证每个Job有一个唯一的TOPIC，否则会引起作业间订阅关系的混乱。
- 在ZookeeperRegisterServerHandler调用shutdown()时，首先删除本并发度的注册信息，然后尝试删除TOPIC节点，如果TOPIC节点为非空，则放弃删除TOPIC节点，说明其他并发度还未退出。

- NettyServer

该模块是NettySink算子的核心之一，主要作用是创建一个NettyServer并接收NettyClient的连接申请。将同一Job中上游算子发送过来的数据，经由NettyServerHandler发送出去。另外，NettyServer的端口及子网需要在“flink-conf.yaml”配置文件中配置：

▪ 端口范围

```
nettyconnector.sinkserver.port.range: 28444-28943
```

▪ 子网

```
nettyconnector.sinkserver.subnet: 10.162.222.123/24
```

📖 说明

nettyconnector.sinkserver.subnet默认配置为Flink客户端所在节点子网，若客户端与TaskManager不在同一个子网则有可能导致错误，需手动配置为TaskManager所在网络子网（业务IP）。

- NettyServerHandler

该Handler是NettySink与订阅者交互的通道，当NettySink接收到消息时，该Handler负责将消息发送出去。为保证数据传输的安全性，该通道通过SSL加密。另外设置一个Netty Connector的功能开关，只有当Flink的SSL总开关被打开以及配置“nettyconnector.ssl.enabled”为“true”的时候才开启SSL加密，否则不开启。

• NettySource

NettySource由以下几个重要模块组成：

- RichParallelSourceFunction

NettySource继承了RichParallelSinkFunction，使其具有Source算子的属性，主要通过RichParallelSourceFunction接口来实现以下功能：

- 启动NettySink算子。
- 运行NettySink算子，接收来自订阅者的数据并注入到所在Job中。
- 取消Source算子运行等。

也可以通过其属性获取以下信息：

- NettySource算子各个并发度的subtaskIndex信息。
- NettySource算子的并发度是多少。

当NettySource算子进入run阶段后，平台内部会不断监控其NettyClient状态是否健康，一旦发现其出现异常，即会重启NettyClient，重新与NettyServer建立连接并接收数据，以防接收的数据混乱。

- RegisterServerHandler

该组件与NettySink的RegisterServerHandler功能相同，在NettySource算子中仅获取所订阅Job的各个并发算子的IP、端口及并发算子信息。

- NettyClient

NettyClient与NettyServer建立连接，并通过NettyClientHandler接收数据。每个NettySource算子必须具有唯一的name（由用户来保障）。NettyServer通过唯一的name确定每个Client来自不同的NettySource。当NettyClient与NettyServer建立连接时，首先向NettyServer注册NettyClient，将NettyClient的NettySource name传递给NettyServer。

- NettyClientHandler

该模块是与发布者交互的通道，也是与Job的其他算子交互的通道。当该通道中接收到消息时，该Handler负责将消息注入到Job内部。另外，为保证数据安全传输，该通道通过SSL加密，与NettySink进行通信。另外设置一个NettyConnector的功能开关，只有当Flink的SSL总开关被打开以及“nettyconnector.ssl.enabled”为“true”的时候才开启SSL加密，否则不开启。

Job与Job之间的联系可能是多对多的关系，对于每个NettySink和NettySource算子的并发度而言，是一对多的关系，如图1-25所示。

图 1-25 关系图

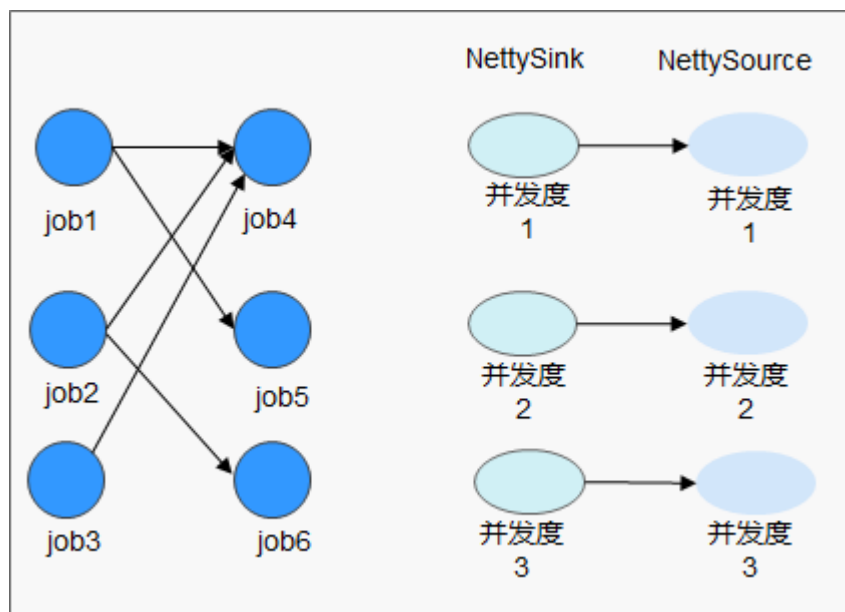

1.3.5.4.3 配置表

Flink 开源特性增强：配置表

在某些场景下，用户存在固定的配置表，存储了基础信息；当平台接收流数据并处理时，需要与配置表进行匹配操作。由于配置表可能较大，考虑使用Redis存储，Redis是一个高性能的key-value数据库，流数据查询时延较低。

具体流程如下：

图 1-26 流程图

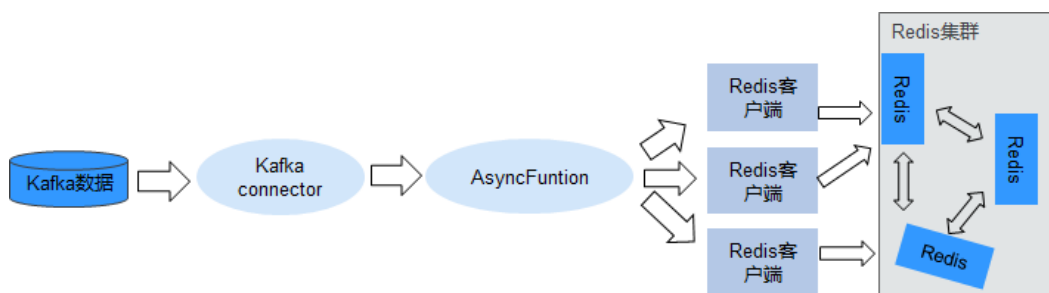

Redis存储数据

Redis并不是简单的key-value存储，实际上它是一个数据结构服务器，支持不同类型的值。支持数据类型存储如下：

- 二进制安全的字符串。
- Lists: 按插入顺序排序的字符串元素的集合。基本上就是链表 (*linked lists*)。
- Sets: 不重复且无序的字符串元素的集合。
- Sorted sets: 每个字符串元素都关联到一个叫score浮动数值 (floating number value)。里面的元素是通过score进行排序，它是可以检索的一系列元素。

- Hashes: 由field和关联的value组成的map, field和value都是字符串。
- Bit arrays: 通过特殊的命令, 用户可以将String值当作一系列bits处理。例如用户可以设置和清除单独的bits, 统计出所有设为1的bits的数量, 或找到第一个被设为1或0的bit等等。
- HyperLogLogs: 这是被用于估计一个set中元素数量的概率性的数据结构。

为满足最大5亿条数据配置表的存储并及时响应查询, 使用Redis集群存储配置表, 并使用流的异步IO作消息查询, 提高数据处理的吞吐量。

说明

- Redis集群: 在集群环境上的各个节点上部署Redis, 并将数据分散存储在各个节点上, 提升了存储容量, 目前MRS中已有Redis组件。
- 异步IO: 处理流数据, 最大化数据处理的吞吐量, 提高处理效率。

涉及Redis主要有两部分, Redis安装部署以及配置表数据导入:

1. Redis安装。

MRS已经有Redis组件, 在集群安装时可以勾选安装。

2. 配置表导入Redis。

用户可以按照配置表的特征选取主键或者关键某几列作为key值, 当需要存储的配置表的属性较多时, 建议以Hashes的数据形式存储。

MRS的Redis组件提供了Jedis客户端对数据进行插入查询, 可以参考Redis组件样例代码。

说明

Redis数据类型详细信息请参见官网: <https://redis.io/topics/data-types-intro>。

Flink异步IO

当与外部系统进行交互时, 如外部的数据库, 访问等待时间过长导致数据处理效率低。异步IO实现了不需要等待请求返回就可以同时发送其他请求, 以此提高数据吞吐量。

异步IO的API实现需要注意三点:

- AsyncFunction函数实现了数据处理的异步处理, 需要重写asyncInvoke方法。
- 回调函数获取算子的结果, 并且通过AsyncCollector收集起来。

图 1-27 Async.I/O 的比较

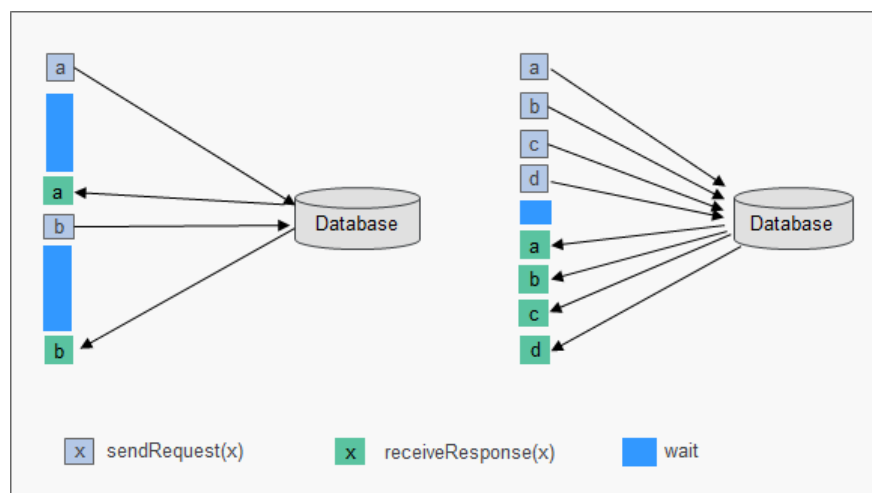

- 超时时间和最大容量设置。
超时时间定义了一个异步请求失败的最大时间。最大容量设置是指同时可以存在多少个异步请求，过多导致资源消耗加大；过小导致并行数小，吞吐量不能提高；建议针对数据源特点进行合理适配。

1.3.5.4.4 Stream SQL Join

Flink 开源增强特性：Stream SQL Join

Flink的Table API&SQL是一种用于Scala 和Java的语言集成式查询API，它支持非常直观的从关系运算符（如选择、筛选和连接）进行组合查询。Table API&SQL详细内容请参见官网：<https://ci.apache.org/projects/flink/flink-docs-release-1.12/dev/table/index.html>。

Stream SQL Join介绍

SQL Join用于根据两个或多个表中的列之间的关系，从这些表中查询数据。Flink Stream SQL Join允许对两个流式table进行join，并从中查询结果。支持类似于以下内容的查询：

```
SELECT o.proctime, o.productId, o.orderId, s.proctime AS shipTime
FROM Orders AS o
JOIN Shipments AS s
ON o.orderId = s.orderId
AND o.proctime BETWEEN s.proctime AND s.proctime + INTERVAL '1' HOUR;
```

目前，Stream SQL Join需在指定的窗口范围内进行。对窗口范围内的数据进行连接，需要至少一个相等连接谓词和一个绑定双方时间的条件。这个条件可以由两个适当的范围谓词（<, <=, >=, >），一个BETWEEN谓词或者一个单一的相等谓词来定义。这个相等谓词主要是比较两个输入表的同类型时间属性（比如处理时间或者事件时间）。

以下是一个关于在收到订单后四小时内发货，将所有订单及其相应的货件进行Join的示例：

```
SELECT *
FROM Orders o, Shipments s
WHERE o.id = s.orderId AND
o.ordertime BETWEEN s.shiptime - INTERVAL '4' HOUR AND s.shiptime
```

📖 说明

1. Stream SQL Join仅支持Inner Join。
2. ON子句应包括相等连接条件。
3. 时间属性只支持处理时间和事件时间。
4. 窗口条件只支持有界的时间范围，如 **o.proctime BETWEEN s.proctime - INTERVAL '1' HOUR AND s.proctime + INTERVAL '1' HOUR**，不支持像**o.proctime > s.proctime**这样无界的范围，并应包括两个流的 proctime 属性，不支持**o.proctime BETWEEN proctime () AND proctime () + 1**。

1.3.5.4.5 Flink CEP in SQL

SQL 中的 Flink CEP

CloudStream扩展为允许用户在SQL中表示CEP查询结果以用于模式匹配，并在Flink引擎上对事件流进行评估。

SQL 查询语法

通过MATCH_RECOGNIZE的SQL语法实现。MATCH_RECOGNIZE子句自Oracle Database 12c起由Oracle SQL支持，用于在SQL中表示事件模式匹配。Apache Calcite同样支持MATCH_RECOGNIZE子句。

由于Flink通过Calcite分析SQL查询结果，本操作遵循Apache Calcite语法。

```
MATCH_RECOGNIZE (
  [ PARTITION BY expression [, expression ]* ]
  [ ORDER BY orderItem [, orderItem ]* ]
  [ MEASURES measureColumn [, measureColumn ]* ]
  [ ONE ROW PER MATCH | ALL ROWS PER MATCH ]
  [ AFTER MATCH
    ( SKIP TO NEXT ROW
      | SKIP PAST LAST ROW
      | SKIP TO FIRST variable
      | SKIP TO LAST variable
      | SKIP TO variable )
  ]
  PATTERN ( pattern )
  [ WITHIN intervalLiteral ]
  [ SUBSET subsetItem [, subsetItem ]* ]
  DEFINE variable AS condition [, variable AS condition ]*
)
```

MATCH_RECOGNIZE子句的语法元素定义如下：

-PARTITION BY [可选]：定义分区列。该子句为可选子句。如果未定义，则使用并行度1。

-ORDER BY [可选]：定义数据流中事件的顺序。ORDER BY子句为可选子句，如果忽略则使用非确定性排序。由于事件顺序在模式匹配中很重要，因此大多数情况下应指定该子句。

-MEASURES [可选]：指定匹配成功的事件的属性值。

-ONE ROW PER MATCH | ALL ROWS PER MATCH [可选]：定义如何输出结果。ONE ROW PER MATCH表示每次匹配只输出一行，ALL ROWS PER MATCH表示每次匹配的每一个事件输出一行。

-AFTER MATCH [可选]：指定从何处开始对下一个模式匹配进行匹配成功后的处理。

-PATTERN：将匹配模式定义为正则表达式格式。PATTERN子句中可使用以下运算符：连接运算符，量词运算符(*, +, ?, {n}, {n,}, {n,m}, {,m}),分支运算符（使用竖线‘|’），以及异运算符（‘{- -}’）。

-WITHIN [可选]：当且仅当匹配发生在指定时间内，则输出模式子句匹配。

-SUBSET [可选]：将DEFINE子句中定义的一个或多个关联变量组合在一起。

-DEFINE：指定boolean条件，该条件定义了PATTERN子句中使用的变量。

此外，还支持以下函数：

-MATCH_NUMBER()：可用于MEASURES子句中，为同一成功匹配的每一行分配相同编号。

-CLASSIFIER()：可用于MEASURES子句中，以指示匹配的行与变量之间的映射关系。

-FIRST()和LAST()：可用于MEASURES子句中，返回在映射到模式变量的行集的第一行或最后一行中评估的表达式值。

-NEXT()和PREV(): 可用于DEFINE子句中, 通过分区中的前一行或下一行来评估表达式。

-RUNNING和FINAL关键字: 可用于确定聚合的所需语义。RUNNING可用于MEASURES和DEFINE子句中, 而FINAL只能用于MEASURES子句中。

-聚合函数(COUNT, SUM, AVG, MAX, MIN): 这些聚合函数可用于MEASURES子句和DEFINE子句中。

查询示例

以下查询发现股票价格数据流中的V型模式。

```
SELECT *
FROM MyTable
MATCH_RECOGNIZE (
  ORDER BY rowtime
  MEASURES
    STRT.name as s_name,
    LAST(DOWN.name) as down_name,
    LAST(UP.name) as up_name
  ONE ROW PER MATCH
  PATTERN (STRT DOWN+ UP+)
  DEFINE
    DOWN AS DOWN.v < PREV(DOWN.v),
    UP AS UP.v > PREV(UP.v)
)
```

在以下查询中, 聚合函数AVG应用于A和C相关变量组成的SUBSET E的MEASURES子句中。

```
SELECT *
FROM Ticker
MATCH_RECOGNIZE (
  MEASURES
    AVG(E.price) AS avgPrice
  ONE ROW PER MATCH
  AFTER MATCH SKIP PAST LAST ROW
  PATTERN (A B+ C)
  SUBSET E = (A,C)
  DEFINE
    A AS A.price < 30,
    B AS B.price < 20,
    C AS C.price < 30
)
```

1.3.6 Flume

1.3.6.1 Flume 基本原理

Flume是一个高可用、高可靠, 分布式的海量日志采集、聚合和传输的系统。Flume支持在日志系统中定制各类数据发送方, 用于收集数据; 同时, Flume提供对数据进行简单处理, 并写到各种数据接受方(可定制)的能力。其中Flume-NG是Flume的一个分支, 其目的是要明显简单, 体积更小, 更容易部署, 其最基本的架构如下图所示:

图 1-28 Flume-NG 架构

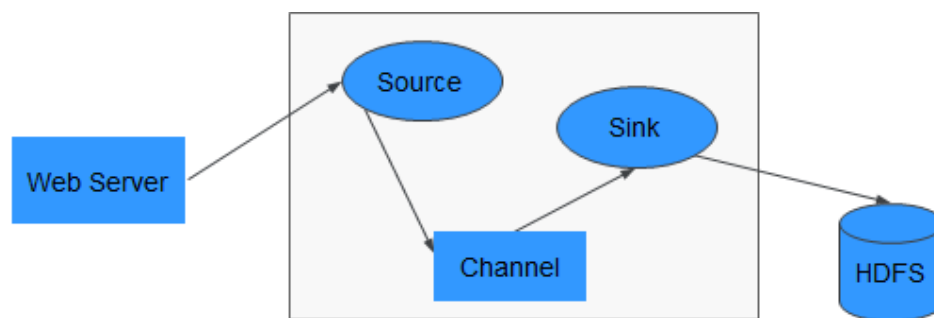

Flume-NG由一个个Agent来组成，而每个Agent由Source、Channel、Sink三个模块组成，其中Source负责接收数据，Channel负责数据的传输，Sink则负责数据向下一端的发送。

表 1-4 模块说明

名称	说明
Source	Source负责接收数据或通过特殊机制产生数据，并将数据批量放到一个或多个Channel。Source的类型有数据驱动和轮询两种。 典型的Source类型如下： <ul style="list-style-type: none">和系统集成的Sources：Syslog、Netcat。自动生成事件的Sources：Exec、SEQ。用于Agent和Agent之间通信的IPC Sources：Avro。 Source必须至少和一个Channel关联。
Channel	Channel位于Source和Sink之间，用于缓存来自Source的数据，当Sink成功将数据发送到下一跳的Channel或最终目的地时，数据从Channel移除。 Channel提供的持久化水平与Channel的类型相关，有以下三类： <ul style="list-style-type: none">Memory Channel：非持久化。File Channel：基于WAL（预写式日志Write-Ahead Logging）的持久化实现。JDBC Channel：基于嵌入Database的持久化实现。 Channel支持事务，可提供较弱的顺序保证，可以和任何数量的Source和Sink工作。
Sink	Sink负责将数据传输到下一跳或最终目的，成功完成后将数据从Channel移除。 典型的Sink类型如下： <ul style="list-style-type: none">存储数据到最终目的终端Sink，比如：HDFS、HBase。自动消耗的Sink，比如：Null Sink。用于Agent间通信的IPC sink：Avro。 Sink必须作用于一个确切的Channel。

Flume也可以配置成多个Source、Channel、Sink，如图1-29所示：

图 1-29 Flume 结构图

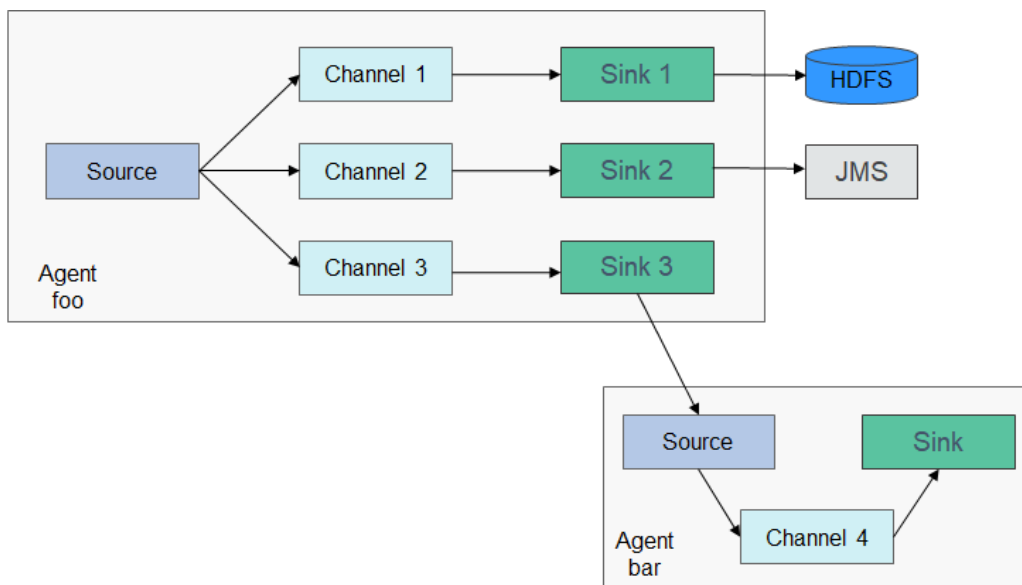

Flume的可靠性基于Agent间事务的交换，下一个Agent down掉，Channel可以持久化数据，Agent恢复后再传输。Flume的可用性则基于内建的Load Balancing和Failover机制。Channel及Agent都可以配多个实体，实体之间可以使用负载分担等策略。每个Agent为一个JVM进程，同一台服务器可以有多个Agent。收集节点（Agent1, 2, 3）负责处理日志，汇聚节点（Agent4）负责写入HDFS，每个收集节点的Agent可以选择多个汇聚节点，这样可以实现负载均衡。

图 1-30 Flume 级联结构图

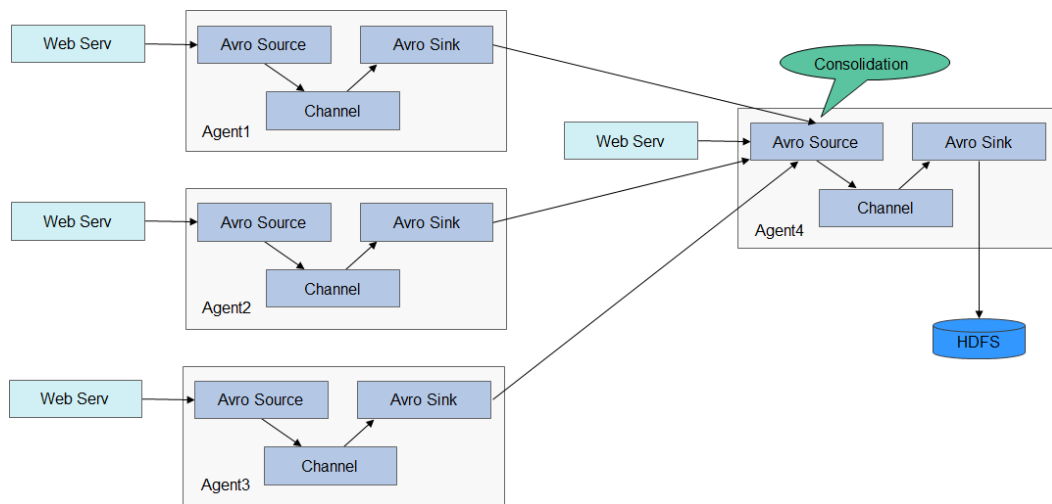

Flume的架构和详细原理介绍，请参见：<https://flume.apache.org/releases/1.9.0.html>。

Flume 原理

Agent之间的可靠性

Agent之间数据交换流程如图1-31所示。

图 1-31 Agent 数据传输流程

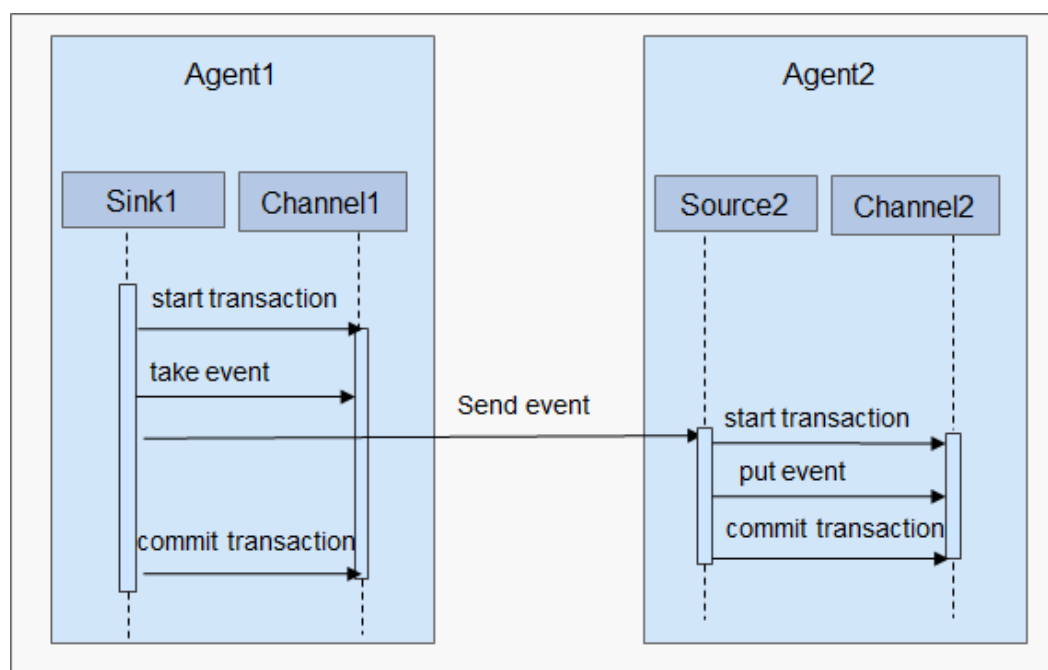

1. Flume采用基于Transactions的方式保证数据传输的可靠性，当数据从一个Agent流向另外一个Agent时，两个Transactions已经开始生效。发送Agent的Sink首先从Channel取出一条消息，并且将该消息发送给另外一个Agent。如果接受消息的Agent成功地接受并处理消息，那么发送Agent将会提交Transactions，标识一次数据传输成功可靠地完成。
2. 当接收Agent接受到发送Agent发送的消息时，开始一个新的Transactions，当该数据被成功处理（写入Channel中），那么接收Agent提交该Transactions，并向发送Agent发送成功响应。
3. 如果在某次提交（commit）之前，数据传输出现了失败，将会再次开始上一次Transactions，并将上次发送失败的数据重新传输。因为commit操作已经将Transactions写入了磁盘，那么在进程故障退出并恢复业务之后，仍然可以继续上次的Transactions。

1.3.6.2 Flume 与其他组件的关系

Flume 与 HDFS 的关系

当用户配置HDFS作为Flume的Sink时，HDFS就作为Flume的最终数据存储系统，Flume将传输的数据全部按照配置写入HDFS中。

Flume 与 HBase 的关系

当用户配置HBase作为Flume的Sink时，HBase就作为Flume的最终数据存储系统，Flume将传输的数据全部按照配置写入HBase中。

1.3.6.3 Flume 开源增强特性

Flume 开源增强特性

- 提升传输速度。可以配置将指定的行数作为一个Event，而不仅是一行，提高了代码的执行效率以及减少写入磁盘的次数。
- 传输超大二进制文件。Flume根据当前内存情况，自动调整传输超大二进制文件的内存占用情况，不会导致Out of Memory（OOM）的出现。
- 支持定制传输前后准备工作。Flume支持定制脚本，指定在传输前或者传输后执行指定的脚本，用于执行准备工作。
- 管理客户端告警。Flume通过MonitorServer接收Flume客户端告警，并上报Manager告警管理中心。

1.3.7 HBase

1.3.7.1 HBase 基本原理

数据存储使用HBase来承接，HBase是一个开源的、面向列（Column-Oriented）、适合存储海量非结构化数据或半结构化数据的、具备高可靠性、高性能、可灵活扩展伸缩的、支持实时数据读写的分布式存储系统。更多关于HBase的信息，请参见：<https://hbase.apache.org/>。

存储在HBase中的表的典型特征：

- 大表（BigTable）：一个表可以有上亿行，上百万列
- 面向列：面向列（族）的存储、检索与权限控制
- 稀疏：表中为空（null）的列不占用存储空间

MRS服务的HBase组件支持计算存储分离，数据可以存储在低成本的云存储服务中，包含对象存储服务，并支持跨AZ数据备份。并且MRS服务支持HBase组件的二级索引，支持为列值添加索引，提供使用原生的HBase接口的高性能基于列过滤查询的能力。

HBase 结构

HBase集群由主备Master进程和多个RegionServer进程组成。如图 [HBase结构](#) 所示。

图 1-32 HBase 结构



表 1-5 模块说明

名称	描述
Master	<p>又叫HMaster，在HA模式下，包含主用Master和备用Master。</p> <ul style="list-style-type: none"> 主用Master：负责HBase中RegionServer的管理，包括表的增删改查；RegionServer的负载均衡，Region分布调整；Region分裂以及分裂后的Region分配；RegionServer失效后的Region迁移等。 备用Master：当主用Master故障时，备用Master将取代主用Master对外提供服务。故障恢复后，原主用Master降为备用。
Client	Client使用HBase的RPC机制与Master、RegionServer进行通信。Client与Master进行管理类通信，与RegionServer进行数据操作类通信。
RegionServer	<p>RegionServer负责提供表数据读写等服务，是HBase的数据处理和计算单元。</p> <p>RegionServer一般与HDFS集群的DataNode部署在一起，实现数据的存储功能。</p>
ZooKeeper集群	ZooKeeper为HBase集群中各进程提供分布式协作服务。各RegionServer将自己的信息注册到ZooKeeper中，主用Master据此感知各个RegionServer的健康状态。
HDFS集群	HDFS为HBase提供高可靠的文件存储服务，HBase的数据全部存储在HDFS中。

HBase 原理

- **HBase数据模型**

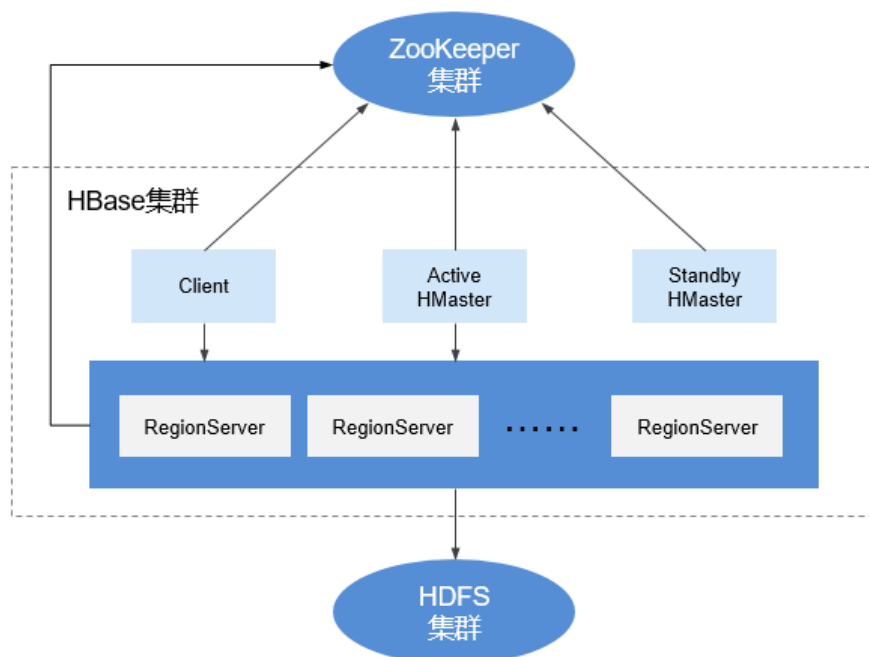
HBase以表的形式存储数据，数据模型如图 [HBase数据模型](#)所示。表中的数据划分为多个Region，并由Master分配给对应的RegionServer进行管理。

每个Region包含了表中一段RowKey区间范围内的数据，HBase的一张数据表开始只包含一个Region，随着表中数据的增多，当一个Region的大小达到容量上限后会分裂成两个Region。您可以在创建表时定义Region的RowKey区间，或者在配置文件中定义Region的大小。

图 1-33 HBase 数据模型

Row Key	Timestamp	Column Family 1		Column Family N		
		URI	Content	Column 1	Column 2	
row1	t2	www. .com	"<html>..."	Region
	t1	www. com	"<html>..."	
...	
rowM						
rowM+1	t1	Region
rowM+2	t3	
	t2	
	t1	
...	
rowN	t1	Region
...	

表 1-6 概念介绍

名称	描述
RowKey	行键，相当于关系表的主键，每一行数据的唯一标识。字符串、整数、二进制串都可以作为RowKey。所有记录按照RowKey排序后存储。
Timestamp	每次数据操作对应的时间戳，数据按时间戳区分版本，每个Cell的多个版本的数据按时间倒序存储。
Cell	HBase最小的存储单元，由Key和Value组成。Key由row、column family、column qualifier、timestamp、type、MVCC version这6个字段组成。Value就是对应存储的二进制数据对象。

名称	描述
Column Family	列族，一个表在水平方向上由一个或多个Column Family组成。一个CF（Column Family）可以由任意多个Column组成。Column是CF下的一个标签，可以在写入数据时任意添加，因此CF支持动态扩展，无需预先定义Column的数量和类型。HBase中表的列非常稀疏，不同行的列的个数和类型都可以不同。此外，每个CF都有独立的生存周期（TTL）。可以只对行上锁，对行的操作始终是原始的。
Column	列，与传统的数据库类似，HBase的表中也有列的概念，列用于表示相同类型的数据。

- **RegionServer数据存储**

RegionServer主要负责管理由HMaster分配的Region，RegionServer的数据存储结构如图 [RegionServer的数据存储结构](#) 所示。

图 1-34 RegionServer 的数据存储结构



图 [RegionServer的数据存储结构](#) 中Region的各部分的说明如表 [Region结构说明](#) 所示。

表 1-7 Region 结构说明

名称	描述
Store	一个Region由一个或多个Store组成，每个Store对应图 HBase数据模型 中的一个Column Family。
MemStore	一个Store包含一个MemStore，MemStore缓存客户端向Region插入的数据，当RegionServer中的MemStore大小达到配置的容量上限时，RegionServer会将MemStore中的数据“flush”到HDFS中。

名称	描述
StoreFile	MemStore的数据flush到HDFS后成为StoreFile，随着数据的插入，一个Store会产生多个StoreFile，当StoreFile的个数达到配置的最大值时，RegionServer会将多个StoreFile合并为一个大的StoreFile。
HFile	HFile定义了StoreFile在文件系统中的存储格式，它是当前HBase系统中StoreFile的具体实现。
HLog	HLog日志保证了当RegionServer故障的情况下用户写入的数据不丢失，RegionServer的多个Region共享一个相同的HLog。

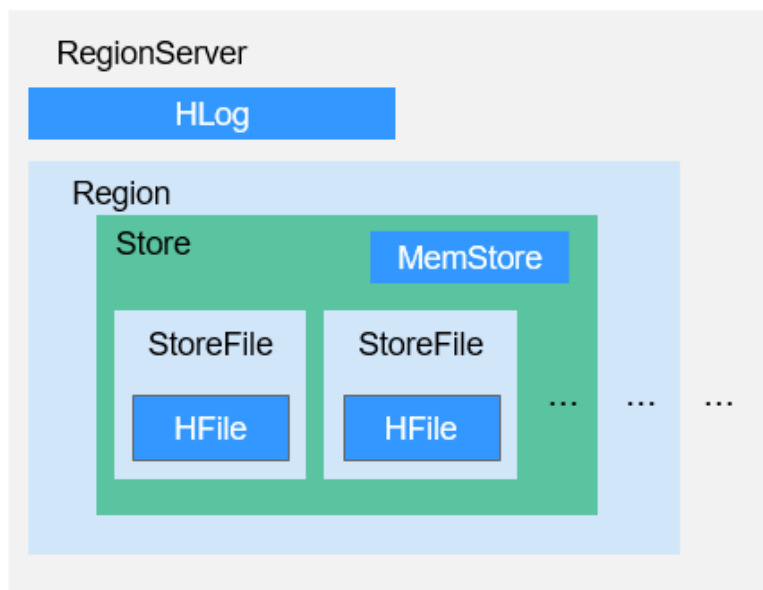
• **元数据表**

元数据表是HBase中一种特殊的表，用来帮助Client定位到具体的Region。元数据表包括“hbase:meta”表，用来记录用户表的Region信息，例如，Region位置、起始RowKey及结束RowKey等信息。

元数据表和用户表的映射关系如图 [元数据表和用户表的映射关系](#) 所示。

图 1-35 元数据表和用户表的映射关系

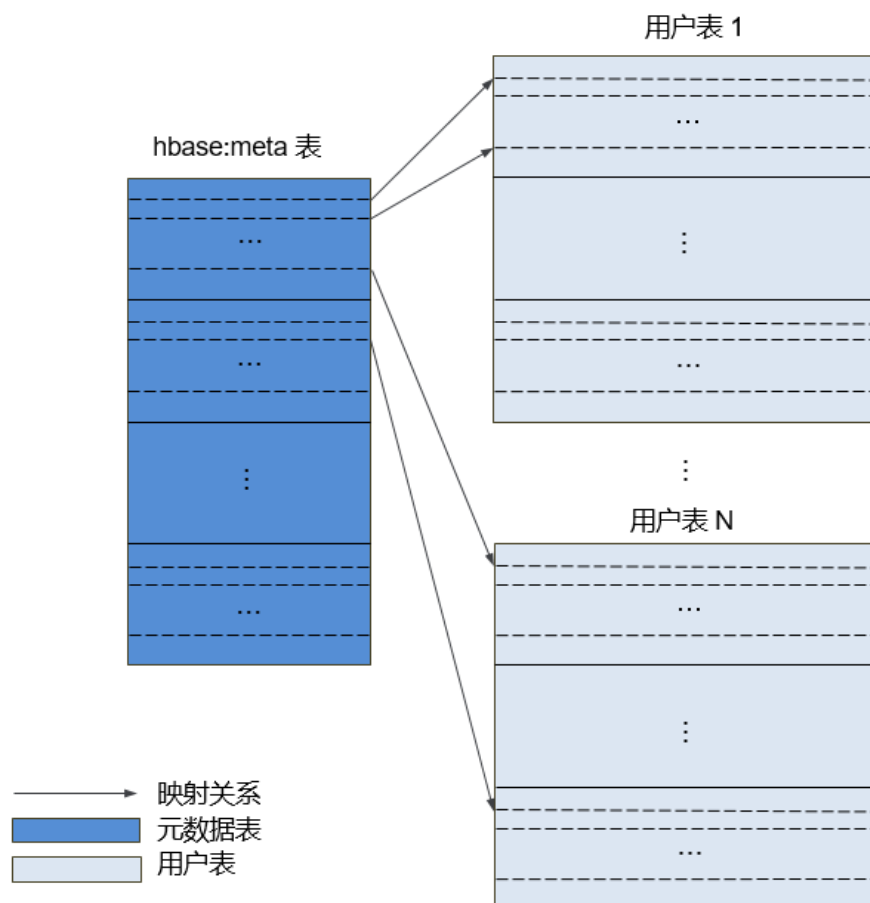

• **数据操作流程**

HBase数据操作流程如图 [数据操作流程](#) 所示。

图 1-36 数据操作流程

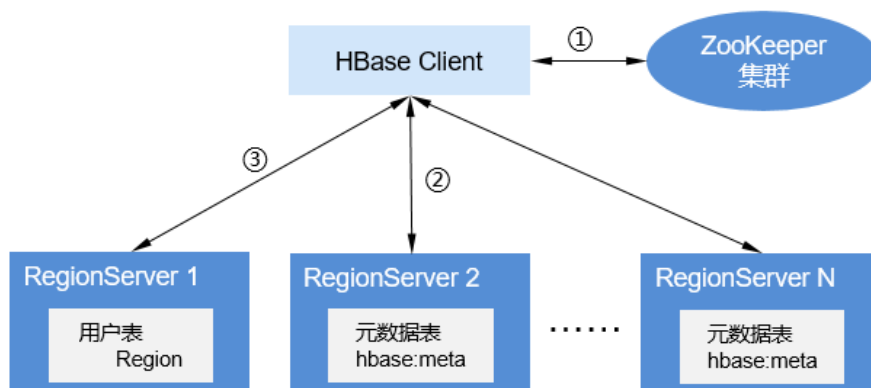

- 对HBase进行增、删、改、查数据操作时，HBase Client首先连接ZooKeeper获得“hbase:meta”表所在的RegionServer的信息(涉及namespace级别修改的，比如创建表、删除表需要访问HMaster更新meta信息)。
- HBase Client连接到包含对应的“hbase:meta”表的Region所在的RegionServer，并获得相应的用户表的Region所在的RegionServer位置信息。
- HBase Client连接到对应的用户表Region所在的RegionServer，并将数据操作命令发送给该RegionServer，RegionServer接收并执行该命令从而完成本次数据操作。

为了提升数据操作的效率，HBase Client会在内存中缓存“hbase:meta”和用户表Region的信息，当应用程序发起下一次数据操作时，HBase Client会首先从内存中获取这些信息；当未在内存缓存中找到对应数据信息时，HBase Client会重复上述操作。

1.3.7.2 HBase HA 方案介绍

HBase HA 原理与实现方案

HBase中的HMaster负责region分配，当regionserver服务停止后，HMaster把相应region迁移到其他RegionServer。为了解决HMaster单点故障导致HBase正常功能受到影响的问题，引入HMaster HA模式。

图 1-37 HMaster 高可用性实现架构

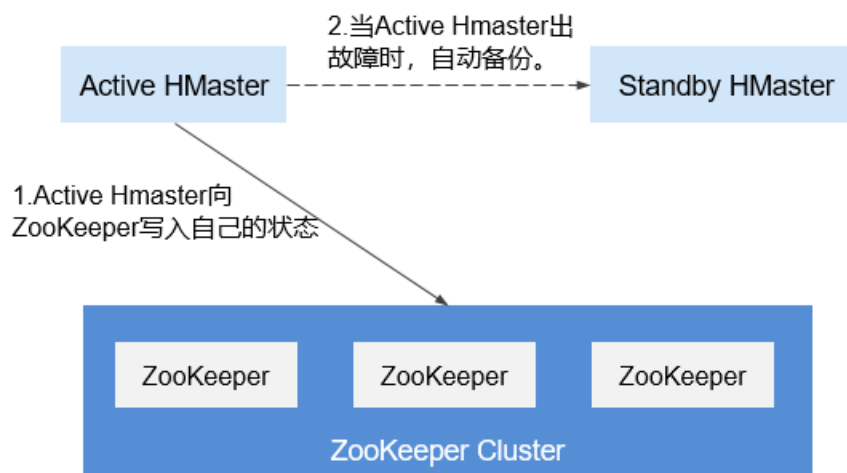

HMaster高可用性架构通过在ZooKeeper集群创建ephemeral zookeeper node实现的。

当HMaster两个节点启动时都会尝试在ZooKeeper集群上创建一个znode节点master, 先创建的成为Active HMaster, 后创建的成为Standby HMaster。

Standby HMaster会在master节点添加监听事件。如果主节点服务停止, 就会和zooKeeper集群失去联系, session过期之后master节点会消失。Standby节点通过监听事件 (watch event) 感知到节点消失, 会去创建master节点自己成为Active HMaster, 主备倒换完成。如果后续停止服务的节点重新启动, 发现master节点已经存在, 则进入Standby模式, 并对master znode创建监听事件。

当客户端访问HBase时, 会首先通过ZooKeeper上的master节点信息找到HMaster的地址, 然后与Active HMaster进行连接。

1.3.7.3 HBase 与其他组件的关系

HBase 和 HDFS 的关系

HDFS是Apache的Hadoop项目的子项目, HBase利用Hadoop HDFS作为其文件存储系统。HBase位于结构化存储层, Hadoop HDFS为HBase提供了高可靠性的底层存储支持。除了HBase产生的一些日志文件, HBase中的所有数据文件都可以存储在Hadoop HDFS文件系统上。

HBase 和 ZooKeeper 的关系

HBase和ZooKeeper的关系如[图 ZooKeeper和HBase的关系](#)所示。

图 1-38 HBase 和 ZooKeeper 的关系

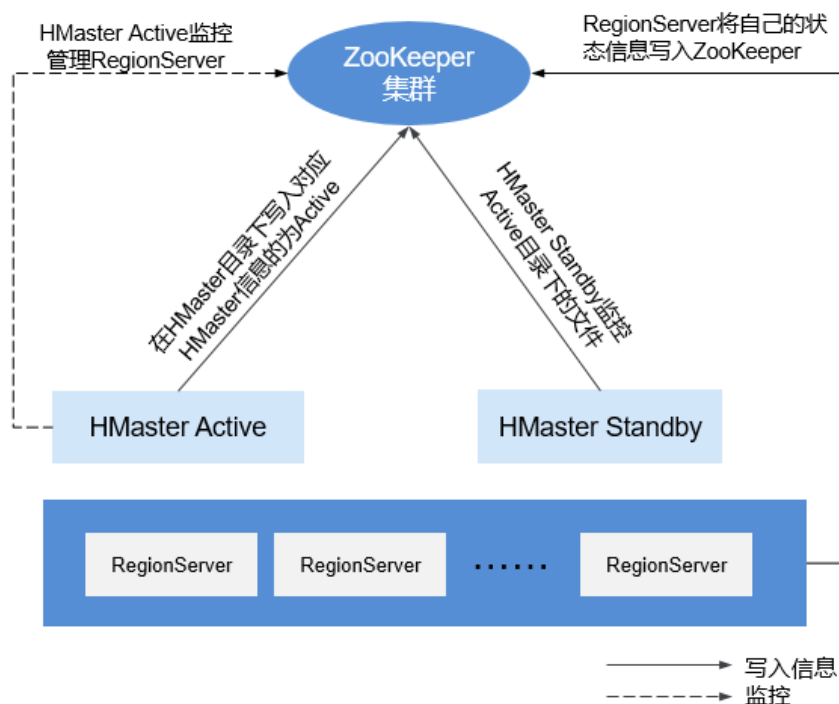

1. HRegionServer以Ephemeral node的方式注册到ZooKeeper中。其中ZooKeeper存储HBase的如下信息：HBase元数据、HMaster地址。
2. HMaster通过ZooKeeper随时感知各个HRegionServer的健康状况，以便进行控制管理。
3. HBase也可以部署多个HMaster，类似HDFS NameNode，当HMaster主节点出现故障时，HMaster备用节点会通过ZooKeeper获取主HMaster存储的整个HBase集群状态信息。即通过ZooKeeper实现避免HBase单点故障问题的的问题。

1.3.7.4 HBase 开源增强特性

HBase 开源增强特性：HIndex

HBase是一个Key-Value类型的分布式存储数据库。每张表的数据按照RowKey的字典顺序排序，因此，如果按照某个指定的RowKey去查询数据，或者指定某一个RowKey范围去扫描数据时，HBase可以快速定位到需要读取的数据位置，从而可以高效地获取到所需要的数据。

在实际应用中，很多场景是查询某一个列值为“XXX”的数据。HBase提供了Filter特性去支持这样的查询，它的原理是：按照RowKey的顺序，去遍历所有可能的数据，再依次去匹配那一列的值，直到获取到所需要的数据。可以看出，可能只是为了获取一行数据，它却扫描了很多不必要的的数据。因此，如果对于这样的查询请求非常频繁并且对查询性能要求较高，使用Filter无法满足这个需求。

这就是HBase HIndex产生的背景。HIndex为HBase提供了按照某些列的值进行索引的能力。

图 1-39 HIndex

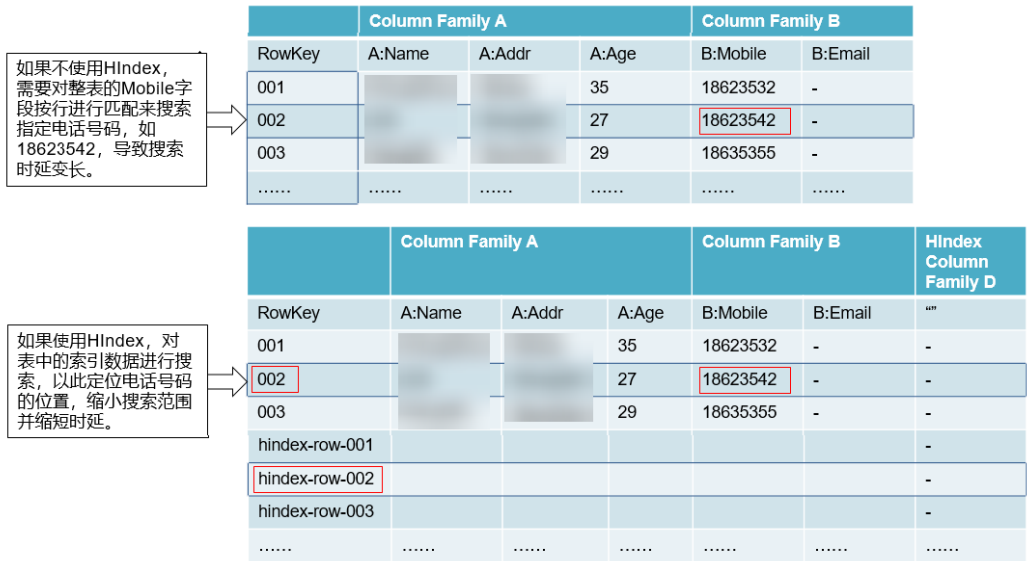

- 索引数据不支持滚动升级。
- 组合索引限制。
 - 用户必须在单次mutation中输入或删除参与组合索引的所有列。否则会导致不一致问题。

索引：IDX1=>cf1:[q1->datatype],[q2];cf2:[q2->datatype]

正确的写操作：

```
Put put = new Put(Bytes.toBytes("row"));
put.addColumn(Bytes.toBytes("cf1"), Bytes.toBytes("q1"), Bytes.toBytes("valueA"));
put.addColumn(Bytes.toBytes("cf1"), Bytes.toBytes("q2"), Bytes.toBytes("valueB"));
put.addColumn(Bytes.toBytes("cf2"), Bytes.toBytes("q2"), Bytes.toBytes("valueC"));
table.put(put);
```

错误的写操作：

```
Put put1 = new Put(Bytes.toBytes("row"));
put1.addColumn(Bytes.toBytes("cf1"), Bytes.toBytes("q1"), Bytes.toBytes("valueA"));
table.put(put1);
Put put2 = new Put(Bytes.toBytes("row"));
put2.addColumn(Bytes.toBytes("cf1"), Bytes.toBytes("q2"), Bytes.toBytes("valueB"));
table.put(put2);
Put put3 = new Put(Bytes.toBytes("row"));
put3.addColumn(Bytes.toBytes("cf2"), Bytes.toBytes("q2"), Bytes.toBytes("valueC"));
table.put(put3);
```

- 使用组合条件查询，仅支持组合索引列包含过滤条件的查询，或者不指定StartRow和StopRow的部分索引列的查询。

索引：IDX1=>cf1:[q1->datatype],[q2];cf2:[q1->datatype]

正确的查询操作：

```
scan 'table', {FILTER=>"SingleColumnValueFilter('cf1','q1',>=,'binary:valueA',true,true) AND
SingleColumnValueFilter('cf1','q2',>=,'binary:valueB',true,true) AND
SingleColumnValueFilter('cf2','q1',>=,'binary:valueC',true,true) "}

scan 'table', {FILTER=>"SingleColumnValueFilter('cf1','q1',=,'binary:valueA',true,true) AND
SingleColumnValueFilter('cf1','q2',>=,'binary:valueB',true,true) "}

scan 'table', {FILTER=>"SingleColumnValueFilter('cf1','q1',>=,'binary:valueA',true,true) AND
SingleColumnValueFilter('cf1','q2',>=,'binary:valueB',true,true) AND
SingleColumnValueFilter('cf2','q1',>=,'binary:valueC',true,true)",STARTROW=>'row001',STOPROW
=>'row100'}
```

错误的查询操作：

```
scan 'table', {FILTER=>"SingleColumnValueFilter('cf1','q1',>=,'binary:valueA',true,true) AND  
SingleColumnValueFilter('cf1','q2',>=,'binary:valueB',true,true) AND  
SingleColumnValueFilter('cf2','q1',>=,'binary:valueC',true,true) AND  
SingleColumnValueFilter('cf2','q2',>=,'binary:valueD',true,true)"}  
  
scan 'table', {FILTER=>"SingleColumnValueFilter('cf1','q1',=,'binary:valueA',true,true) AND  
SingleColumnValueFilter('cf2','q1',>=,'binary:valueC',true,true)"}  
  
scan 'table', {FILTER=>"SingleColumnValueFilter('cf1','q1',=,'binary:valueA',true,true) AND  
SingleColumnValueFilter('cf2','q2',>=,'binary:valueD',true,true)"}  
  
scan 'table', {FILTER=>"SingleColumnValueFilter('cf1','q1',=,'binary:valueA',true,true) AND  
SingleColumnValueFilter('cf1','q2',>=,'binary:valueB',true,true)",STARTROW=>'row001',STOPROW  
=>'row100'}
```

- 用户不要明确地为有索引数据的表配置任何分裂策略。
- 不支持其他的mutation操作，如increment和append。
- 不支持maxVersions>1的列的索引。
- 不支持一行数据索引列的更新操作。

索引1: IDX1=>cf1:[q1->datatype],[q2];cf2:[q1->datatype]

索引2: IDX2=>cf2:[q2->datatype]

正确的更新操作：

```
Put put1 = new Put(Bytes.toBytes("row"));  
put1.addColumn(Bytes.toBytes("cf1"), Bytes.toBytes("q1"), Bytes.toBytes("valueA"));  
put1.addColumn(Bytes.toBytes("cf1"), Bytes.toBytes("q2"), Bytes.toBytes("valueB"));  
put1.addColumn(Bytes.toBytes("cf2"), Bytes.toBytes("q1"), Bytes.toBytes("valueC"));  
put1.addColumn(Bytes.toBytes("cf2"), Bytes.toBytes("q2"), Bytes.toBytes("valueD"));  
table.put(put1);  
  
Put put2 = new Put(Bytes.toBytes("row"));  
put2.addColumn(Bytes.toBytes("cf1"), Bytes.toBytes("q3"), Bytes.toBytes("valueE"));  
put2.addColumn(Bytes.toBytes("cf2"), Bytes.toBytes("q3"), Bytes.toBytes("valueF"));  
table.put(put2);
```

错误的更新操作：

```
Put put1 = new Put(Bytes.toBytes("row"));  
put1.addColumn(Bytes.toBytes("cf1"), Bytes.toBytes("q1"), Bytes.toBytes("valueA"));  
put1.addColumn(Bytes.toBytes("cf1"), Bytes.toBytes("q2"), Bytes.toBytes("valueB"));  
put1.addColumn(Bytes.toBytes("cf2"), Bytes.toBytes("q1"), Bytes.toBytes("valueC"));  
put1.addColumn(Bytes.toBytes("cf2"), Bytes.toBytes("q2"), Bytes.toBytes("valueD"));  
table.put(put1);  
  
Put put2 = new Put(Bytes.toBytes("row"));  
put2.addColumn(Bytes.toBytes("cf1"), Bytes.toBytes("q1"), Bytes.toBytes("valueA_new"));  
put2.addColumn(Bytes.toBytes("cf1"), Bytes.toBytes("q2"), Bytes.toBytes("valueB_new"));  
put2.addColumn(Bytes.toBytes("cf2"), Bytes.toBytes("q1"), Bytes.toBytes("valueC_new"));  
put2.addColumn(Bytes.toBytes("cf2"), Bytes.toBytes("q2"), Bytes.toBytes("valueD_new"));  
table.put(put2);
```

- 添加索引的表不应拥有大于32KB的值。
- 当由于列族级TTL（生存周期）过期而导致用户数据删除时，对应的索引数据不会立即删除。索引数据会在进行major compaction操作时被删除。
- 用户列族的TTL在索引创建后不能修改。
 - 如果在创建索引之后，列族的TTL值变大，应该删除并重新创建该索引。否则，一些已经生成的索引数据会先于用户数据被删除。
 - 如果在创建索引之后，列族的TTL值变小。索引数据会晚于用户数据被删除。
- 索引查询不支持reverse；且查询结果是无序的。
- 索引不支持clone snapshot操作。

- 索引表必须使用HIndexWALPlayer回放日志，不支持WALPlayer回放日志。

```
hbase org.apache.hadoop.hbase.hindex.mapreduce.HIndexWALPlayer
Usage: WALPlayer [options] <wal inputdir> <tables> [<tableMappings>]
Read all WAL entries for <tables>.
If no tables ("") are specific, all tables are imported.
(Careful, even -ROOT- and hbase:meta entries will be imported in that case.)
Otherwise <tables> is a comma separated list of tables.

The WAL entries can be mapped to new set of tables via <tableMapping>.
<tableMapping> is a command separated list of targettables.
If specified, each table in <tables> must have a mapping.

By default WALPlayer will load data directly into HBase.
To generate HFiles for a bulk data load instead, pass the option:
-Dwal.bulk.output=/path/for/output
(Only one table can be specified, and no mapping is allowed!)
Other options: (specify time range to WAL edit to consider)
-Dwal.start.time=[date|ms]
-Dwal.end.time=[date|ms]
For performance also consider the following options:
-Dmapreduce.map.speculative=false
-Dmapreduce.reduce.speculative=false
```
- 使用deleteall操作索引表存在性能慢问题。
- 索引表不支持HBCK；如需使用HBCK修复索引表，需先删除索引数据后，再进行修复。

HBase 开源增强特性：支持多点分割

当用户在HBase创建Region预先分割的表时，用户可能不知道数据的分布趋势，所以Region的分割可能不合适，所以当系统运行一段时间后，Region需要重新分割以获得更好的查询性能，HBase只会分割空的Region。

HBase自带的Region分割只有当Region到达设定的Threshold后才会进行分割，这种分割被称为单点分割。

为了实现根据用户的需要动态分割Region以获得更好的性能这一目标，开发了多点分割又称动态分割，即把空的Region预先分割成多个Region。通过预先分割，避免了因为Region空间不足出现Region分割导致性能下降的现象。

图 1-40 多点分割

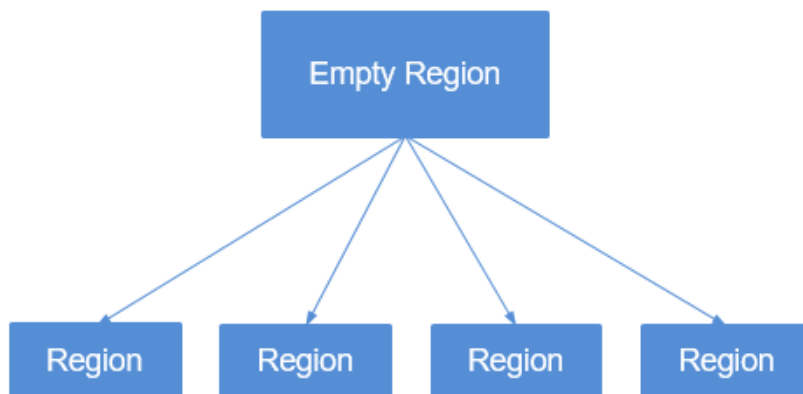

HBase 开源增强特性：连接数限制

过多的session连接意味着过多的查询和MR任务跑在HBase上，这会导致HBase性能下降以至于导致HBase拒绝服务。通过配置参数来限制客户端连接到HBase服务器端的session数目，来实现HBase过载保护。

HBase 开源增强特性：容灾增强

主备集群之间的容灾能力可以增强HBase数据的高可用性，主集群提供数据服务，备用集群提供数据备份，当主集群出现故障时，备集群可以提供数据服务。相比开源Replication功能，做了如下增强：

1. 备集群白名单功能，只接受指定集群ip的数据推送。
2. 开源版本中replication是基于WAL同步，在备集群回放WAL实现数据备份的。对于BulkLoad，由于没有WAL产生，BulkLoad的数据不会replicate到备集群。通过将BulkLoad操作记录在WAL上，同步至备集群，备集群通过WAL读取BulkLoad操作记录，将对应的主集群的HFile加载到备集群，完成数据的备份。
3. 开源版本中HBase对于系统表ACL做了过滤，ACL信息不会同步至备集群，通过新加一个过滤器
`org.apache.hadoop.hbase.replication.SystemTableWALEntryFilterAllowACL`，允许ACL信息同步至备集群，用户可以通过配置
`hbase.replication.filter.sytemWALEntryFilter`使用该过滤其实现ACL同步。
4. 备集群只读限制，备集群只接受备集群节点内的super user对备集群的HBase进行修改操作，即备集群节点之外的HBase客户端只能对备集群的HBase进行读操作。

HBase 开源增强特性：HBase MOB

在实际应用中，用户需要存储大大小小的数据，比如图像数据、文档。小于10MB的数据一般都可以存储在HBase上，对于小于100KB的数据，HBase的读写性能是最优的。如果存放在HBase的数据大于100KB甚至到10MB时，插入同样个数的数据文件，其数据量很大，会导致频繁的compaction和split，占用很多CPU，磁盘IO频率很高，性能严重下降。

将MOB数据（即100KB到10MB大小的数据）直接以HFile的格式存储在文件系统上（例如HDFS文件系统），然后把这个文件的地址信息及大小信息作为value存储在普通HBase的store上，通过expiredMobFileCleaner和Sweeper工具集中管理这些文件。这样就可以大大降低HBase的compaction和split频率，提升性能。

如图1-41所示，图中MOB模块表示存储在HRegion上的mobstore，mobstore存储的是key-value，key即为HBase中对应的key，value对应的就是存储在文件系统上的引用地址以及数据偏移量。读取数据时，mobstore会用自己的scanner，先读取mobstore中的key-value数据对象，然后通过value中的地址及数据大小信息，从文件系统中读取真正的数据。

图 1-41 MOB 数据存储原理

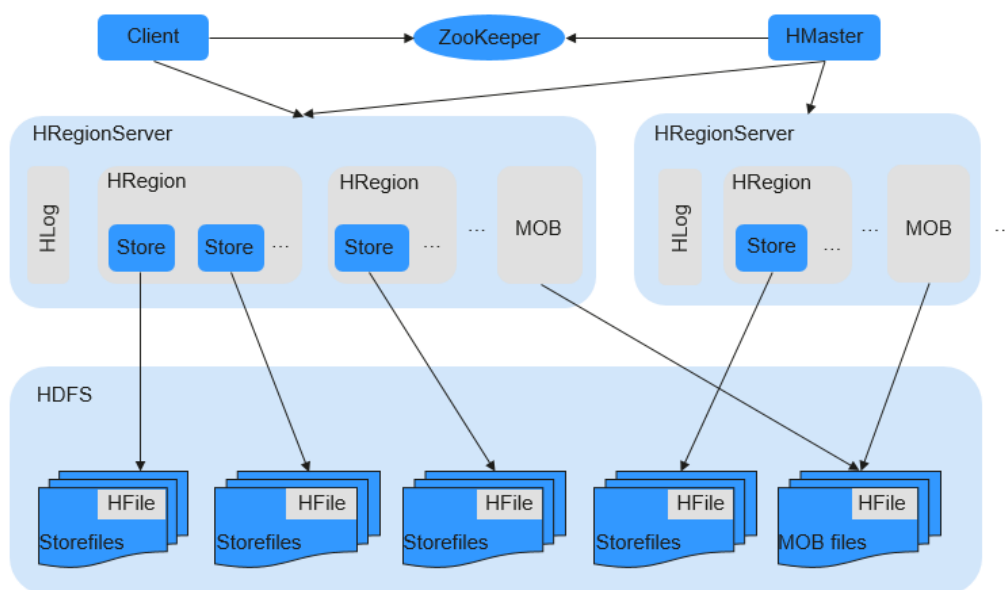

HBase 开源增强特性：HFS

HBase文件存储模块（HBase FileStream，简称HFS）是HBase的独立模块，它作为对HBase与HDFS接口的封装，应用在MRS的上层应用，为上层应用提供文件的存储、读取、删除等功能。

在Hadoop生态系统中，无论是HDFS，还是HBase，均在面对海量文件的存储的时候，在某些场景下，都会存在一些很难解决的问题：

- 如果把海量小文件直接保存在HDFS中，会给NameNode带来极大的压力。
- 由于HBase接口以及内部机制的原因，一些较大的文件也不适合直接保存到HBase中。

HFS的出现，就是为了解决需要在Hadoop中存储海量小文件，同时也要存储一些大文件的混合的场景。简单来说，就是在HBase表中，需要存放大量的小文件（10MB以下），同时又需要存放一些比较大的文件（10MB以上）。

HFS为以上场景提供了统一的操作接口，这些操作接口与HBase的函数接口类似。

HBase 开源增强特性：多 RegionServer 共机部署

HBase支持一个节点部署多个RegionServer，提升HBase资源利用率。

单RegionServer资源利用率低：

1. 单个RegionServer支持的Region数量有限，无法充分利用内存、CPU资源。
2. 单个RegionServer数据量为20T，两副本为40T，三副本60T，无法用完96T的磁盘。
3. 写入性能差：一台物理机一个RegionServer，只有一个HLog，只能同时写三块磁盘。

多RegionServer共机部署，提升HBase资源利用率：

1. 一台物理机最多可以部署5个RegionServer，每台物理机上部署的RegionServer个数可以根据需要自由选择。

2. 充分利用内存、磁盘、CPU等资源。
3. 一台物理机最多5个HLog，可以同时写15块盘，大幅提升写入性能。

图 1-42 HBase 资源利用率提升

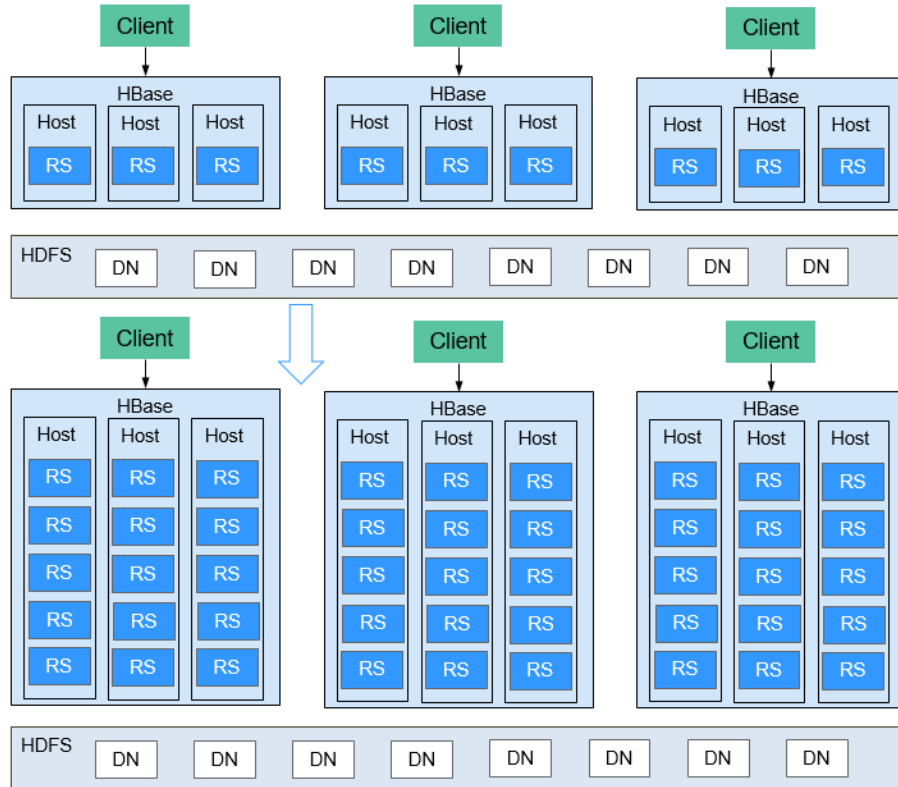

HBase 开源增强特性：HBase 双读

在HBase存储场景下，因为GC、网络抖动、磁盘坏道等原因，很难保证99.9%的查询稳定性。为了满足用户大数据量随机读低毛刺的要求，新增了HBase双读特性。

HBase双读特性是建立在主备集群容灾能力之上，两套集群同时产生毛刺的概率要远远小于一套集群，即采用双集群并发访问的方式，保证查询的稳定性。当用户发起查询请求时，同时查询两个集群的HBase服务，在等待一段时间（最大容忍的毛刺时间）后，如果主集群没有返回结果，则可以使用响应最快的集群数据。原理图如下：

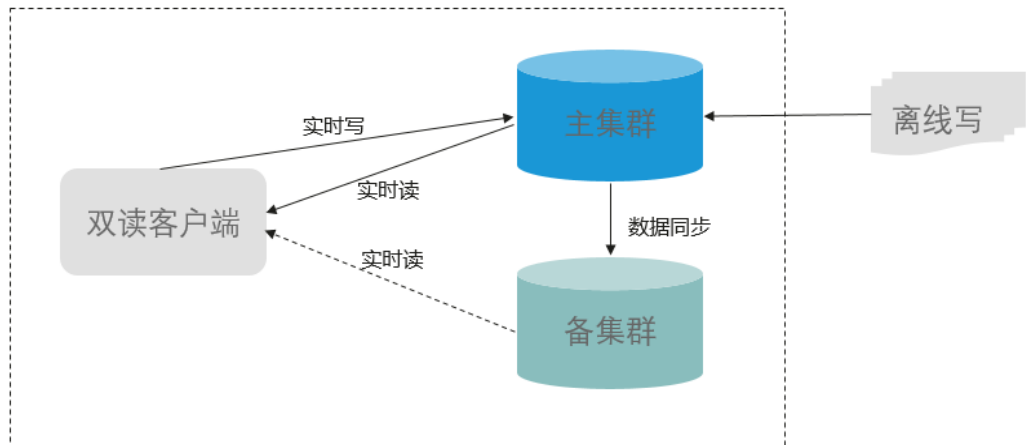

1.3.8 HDFS

1.3.8.1 HDFS 基本原理

HDFS是Hadoop的分布式文件系统（Hadoop Distributed File System），实现大规模数据可靠的分布式读写。HDFS针对的使用场景是数据读写具有“一次写，多次读”的特征，而数据“写”操作是顺序写，也就是在文件创建时的写入或者在现有文件之后的添加操作。HDFS保证一个文件在一个时刻只被一个调用者执行写操作，而可以被多个调用者执行读操作。

HDFS 结构

HDFS包含主、备NameNode和多个DataNode，如图1-43所示。

HDFS是一个Master/Slave的架构，在Master上运行NameNode，而在每一个Slave上运行DataNode，ZKFC需要和NameNode一起运行。

NameNode和DataNode之间的通信都是建立在TCP/IP的基础之上的。NameNode、DataNode、ZKFC和JournalNode能部署在运行Linux的服务器上。

图 1-43 HA HDFS 结构



图1-43中各模块的功能说明如表1-8所示。

表 1-8 模块说明

名称	描述
Name Node	用于管理文件系统的命名空间、目录结构、元数据信息以及提供备份机制等，分为： <ul style="list-style-type: none">• Active NameNode：管理文件系统的命名空间、维护文件系统的目录结构树以及元数据信息；记录写入的每个“数据块”与其归属文件的对应关系。• Standby NameNode：与Active NameNode中的数据保持同步；随时准备在Active NameNode出现异常时接管其服务。• Observer NameNode：与Active NameNode中的数据保持同步，处理来自客户端的读请求。
DataNode	用于存储每个文件的“数据块”数据，并且会周期性地向NameNode报告该DataNode的数据存放情况。
JournalNode	HA集群下，用于同步主备NameNode之间的元数据信息。
ZKFC	ZKFC是需要和NameNode一一对应的服务，即每个NameNode都需要部署ZKFC。它负责监控NameNode的状态，并及时把状态写入ZooKeeper。ZKFC也有选择谁作为Active NameNode的权利。
ZK Cluster	ZooKeeper是一个协调服务，帮助ZKFC执行主NameNode的选举。
HttpFS gateway	HttpFS是个单独无状态的gateway进程，对外提供webHDFS接口，对HDFS使用FileSystem接口对接。可用于不同Hadoop版本间的数据传输，及用于访问在防火墙后的HDFS（HttpFS用作gateway）。

• HDFS HA架构

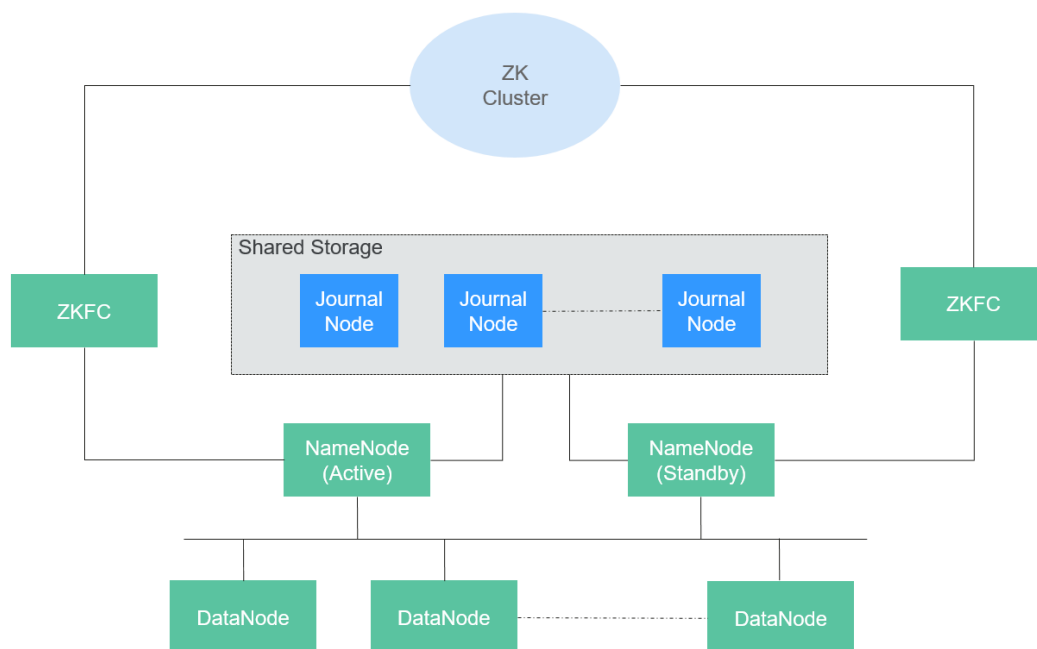
HA即为High Availability，用于解决NameNode单点故障问题，该特性通过主备的方式为主NameNode提供一个备用者，一旦主NameNode出现故障，可以迅速切换至备NameNode，从而不间断对外提供服务。

在一个典型HDFS HA场景中，通常由两个NameNode组成，一个处于Active状态，另一个处于Standby状态。

为了能够实现Active和Standby两个NameNode的元数据信息同步，需提供一个共享存储系统。本版本提供基于QJM（Quorum Journal Manager）的HA解决方案，如图1-44所示。主备NameNode之间通过一组JournalNode同步元数据信息。

通常配置奇数个（ $2N+1$ 个）JournalNode，且最少要运行3个JournalNode。这样，一条元数据更新消息只要有 $N+1$ 个JournalNode写入成功就认为数据写入成功，此时最多容忍 N 个JournalNode写入失败。比如，3个JournalNode时，最多允许1个JournalNode写入失败，5个JournalNode时，最多允许2个JournalNode写入失败。

由于JournalNode是一个轻量级的守护进程，可以与Hadoop其它服务共用机器。建议将JournalNode部署在控制节点上，以避免数据节点在进行大数据量传输时引起JournalNode写入失败。

图 1-44 基于 QJM 的 HDFS 架构

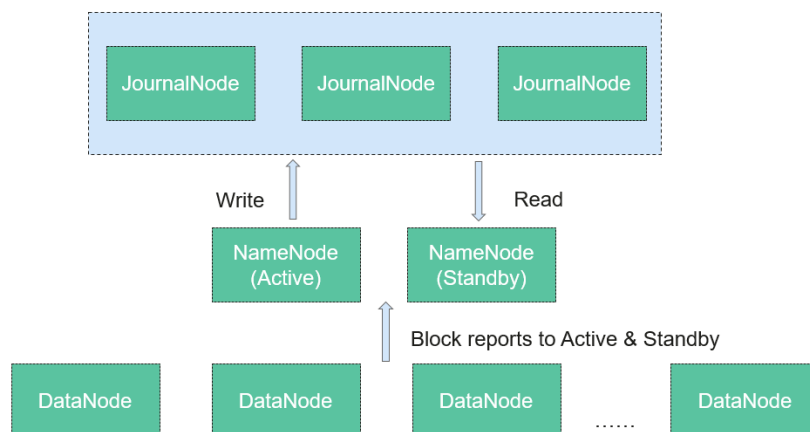

HDFS 原理

MRS使用HDFS的副本机制来保证数据的可靠性，HDFS中每保存一个文件则自动生成1个备份文件，即共2个副本。HDFS副本数可通过“dfs.replication”参数查询。

- 当MRS集群中Core节点规格选择为非本地盘（hdd）时，若集群中只有一个Core节点，则HDFS默认副本数为1。若集群中Core节点数大于等于2，则HDFS默认副本数为2。
- 当MRS集群中Core节点规格选择为本地盘（hdd）时，若集群中只有一个Core节点，则HDFS默认副本数为1。若集群中有两个Core节点，则HDFS默认副本数为2。若集群中Core节点数大于等于3，则HDFS默认副本数为3。

图 1-45 HDFS 架构

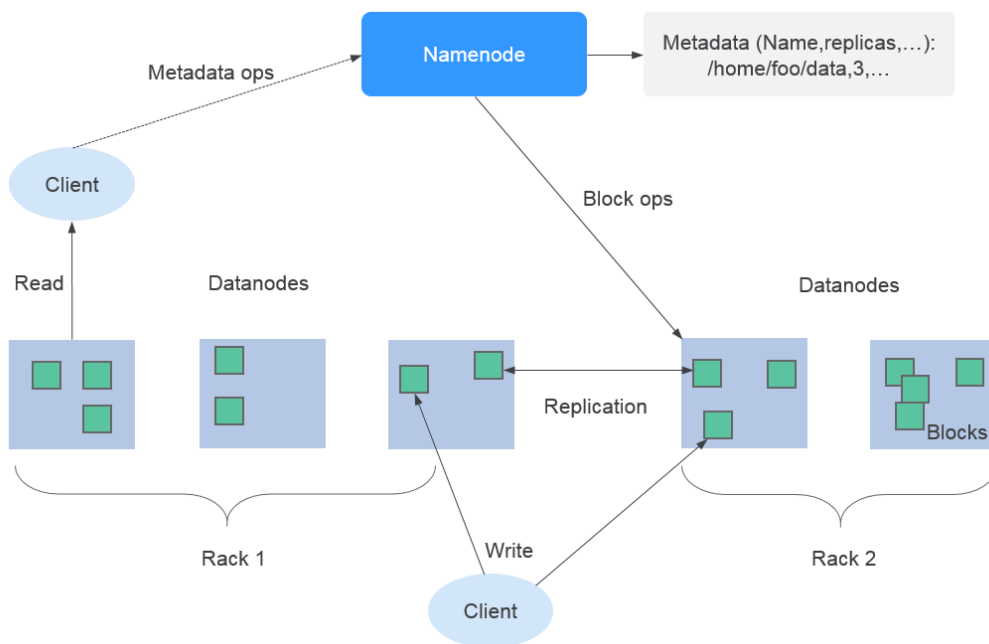

MRS服务的HDFS组件支持以下部分特性：

- HDFS组件支持纠删码，使得数据冗余减少到50%，且可靠性更高，并引入条带化的块存储结构，最大化的利用现有集群单节点多磁盘的能力，使得数据写入性能在引入编码过程后，仍和原来多副本冗余的性能接近。
- 支持HDFS组件上节点均衡调度和单节点内的磁盘均衡调度，有助于扩容节点或扩容磁盘后的HDFS存储性能提升。

关于Hadoop的架构和详细原理介绍，请参见：<http://hadoop.apache.org/>。

1.3.8.2 HDFS HA 方案介绍

HDFS HA 方案背景

在Hadoop2.0.0之前，HDFS集群中存在单点故障问题。由于每个集群只有一个NameNode，如果NameNode所在机器发生故障，将导致HDFS集群无法使用，除非NameNode重启或者在另一台机器上启动。这在两个方面影响了HDFS的整体可用性：

1. 当异常情况发生时，如机器崩溃，集群将不可用，除非重新启动NameNode。
2. 计划性的维护工作，如软硬件升级等，将导致集群停止工作。

针对以上问题，HDFS高可用性方案通过自动或手动（可配置）的方式，在一个集群中为NameNode启动一个热替换的NameNode备份。当一台机器故障时，可以迅速地自动进行NameNode主备切换。或者当主NameNode节点需要进行维护时，通过MRS集群管理员控制，可以手动进行NameNode主备切换，从而保证集群在维护期间的可用性。有关HDFS自动故障转移功能，请参阅http://hadoop.apache.org/docs/r3.1.1/hadoop-project-dist/hadoop-hdfs/HDFSHighAvailabilityWithQJM.html#Automatic_Failover。

HDFS HA 实现方案

图 1-46 典型的 HA 部署方式

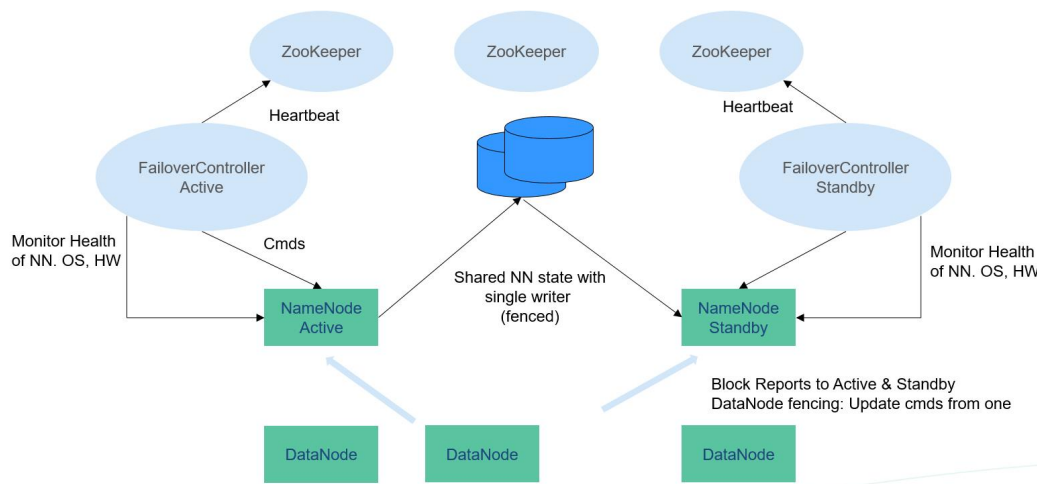

在一个典型的HA集群中（如图1-46），需要把两个NameNodes配置在两台独立的机器上。在任何时间点，只有一个NameNode处于Active状态，另一个处于Standby状态。Active节点负责处理所有客户端操作，Standby节点时刻保持与Active节点同步的状态以便在必要时进行快速主备切换。

为保持Active和Standby节点的数据一致性，两个节点都要与一组称为JournalNode的节点通信。当Active对文件系统元数据进行修改时，会将其修改日志保存到大多数的

JournalNode节点中，例如有3个JournalNode，则日志会保存在至少2个节点中。Standby节点监控JournalNodes的变化，并同步来自Active节点的修改。根据修改日志，Standby节点将变动应用到本地文件系统元数据中。一旦发生故障转移，Standby节点能够确保与Active节点的状态是一致的。这保证了文件系统元数据在故障转移时在Active和Standby之间是完全同步的。

为保证故障转移快速进行，Standby需要时刻保持最新的块信息，为此DataNodes同时向两个NameNodes发送块信息和心跳。

对一个HA集群，保证任何时刻只有一个NameNode是Active状态至关重要。否则，命名空间会分为两部分，有数据丢失和产生其他错误的风险。为保证这个属性，防止“split-brain”问题的产生，JournalNodes在任何时刻都只允许一个NameNode写入。在故障转移时，将变为Active状态的NameNode获得写入JournalNodes的权限，这会有效防止其他NameNode的Active状态，使得切换安全进行。

关于HDFS高可用性方案的更多信息，可参考如下链接：

<http://hadoop.apache.org/docs/r3.1.1/hadoop-project-dist/hadoop-hdfs/HDFSHighAvailabilityWithQJM.html>

1.3.8.3 HDFS 与其他组件的关系

HDFS 和 HBase 的关系

HDFS是Apache的Hadoop项目的子项目，HBase利用Hadoop HDFS作为其文件存储系统。HBase位于结构化存储层，Hadoop HDFS为HBase提供了高可靠性的底层存储支持。除了HBase产生的一些日志文件，HBase中的所有数据文件都可以存储在Hadoop HDFS文件系统中。

HDFS 和 MapReduce 的关系

- HDFS是Hadoop分布式文件系统，具有高容错和高吞吐量的特性，可以部署在价格低廉的硬件上，存储应用程序的数据，适合有超大数据集的应用程序。
- 而MapReduce是一种编程模型，用于大数据集（大于1TB）的并行运算。在MapReduce程序中计算的数据可以来自多个数据源，如Local FileSystem、HDFS、数据库等。最常用的是HDFS，可以利用HDFS的高吞吐性能读取大规模的数据进行计算。同时在计算完成后，也可以将数据存储到HDFS。

HDFS 和 Spark 的关系

通常，Spark中计算的数据可以来自多个数据源，如Local File、HDFS等。最常用的是HDFS，用户可以一次读取大规模的数据进行并行计算。在计算完成后，也可以将数据存储到HDFS。

分解来看，Spark分成控制端（Driver）和执行端（Executor）。控制端负责任务调度，执行端负责任务执行。

读取文件的过程如图1-47所示。

图 1-47 读取文件过程

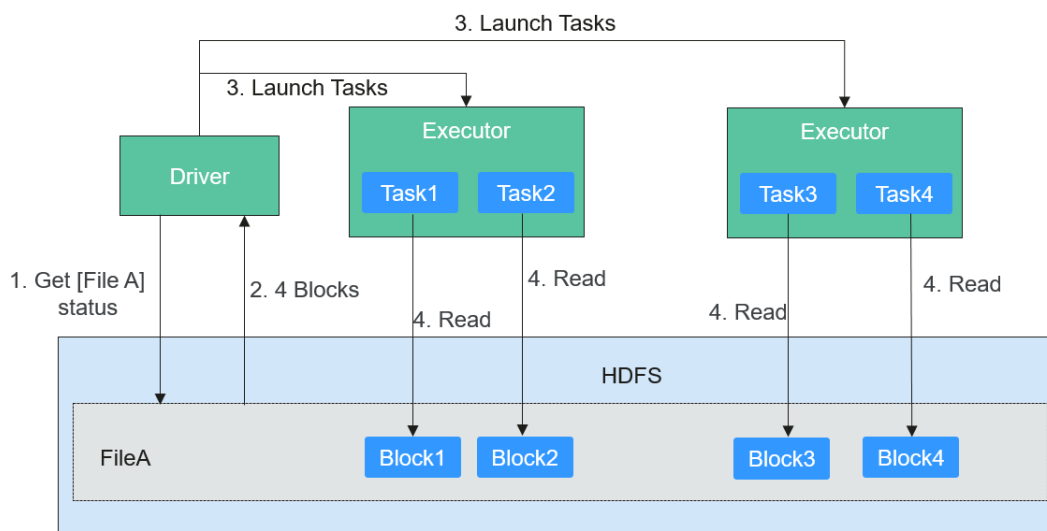

读取文件步骤的详细描述如下所示：

1. Driver与HDFS交互获取File A的文件信息。
2. HDFS返回该文件具体的Block信息。
3. Driver根据具体的Block数据量，决定一个并行度，创建多个Task去读取这些文件Block。
4. 在Executor端执行Task并读取具体的Block，作为RDD（弹性分布数据集）的一部分。

写入文件的过程如图1-48所示。

图 1-48 写入文件过程

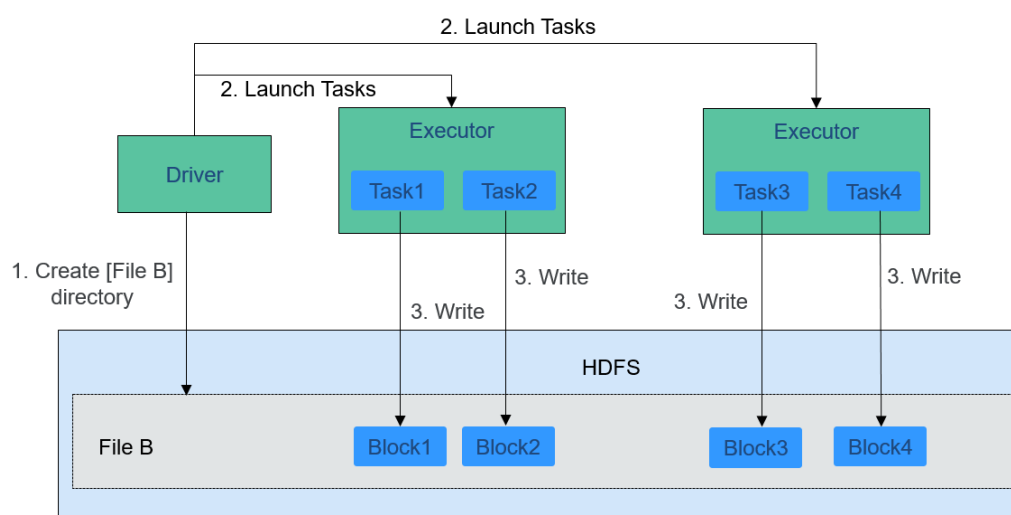

HDFS文件写入的详细步骤如下所示：

1. Driver创建要写入文件的目录。
2. 根据RDD分区分块情况，计算出写数据的Task数，并下发这些任务到Executor。

3. Executor执行这些Task，将具体RDD的数据写入到步骤1创建的目录下。

HDFS 和 ZooKeeper 的关系

ZooKeeper与HDFS的关系如图1-49所示。

图 1-49 ZooKeeper 和 HDFS 的关系

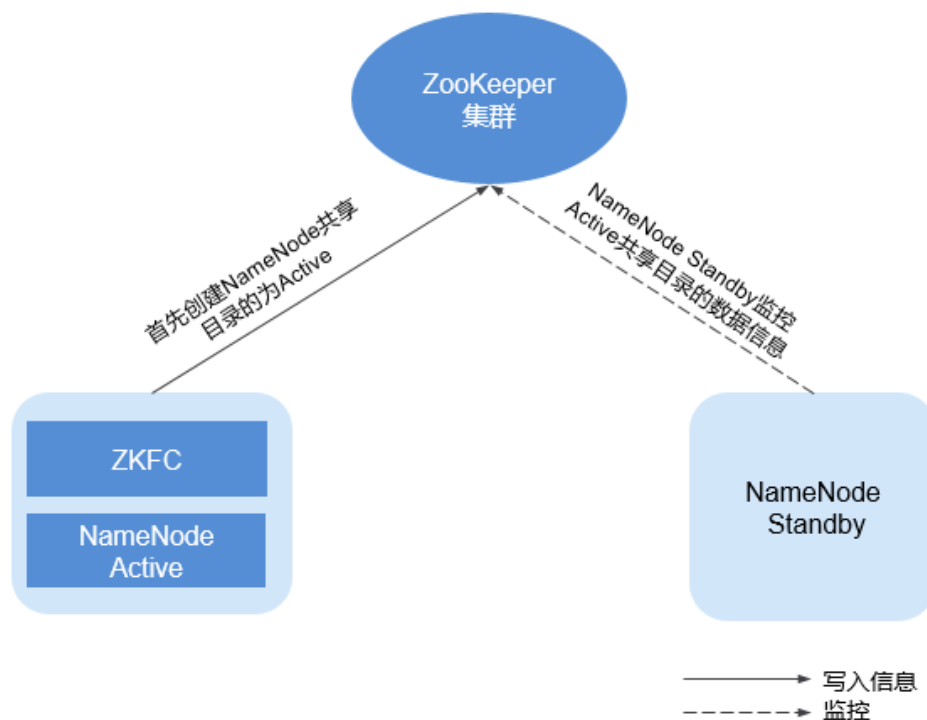

ZKFC (ZKFailoverController) 作为一个ZooKeeper集群的客户端，用来监控NameNode的状态信息。ZKFC进程仅在部署了NameNode的节点中存在。HDFS NameNode的Active和Standby节点均部署有zkfc进程。

1. HDFS NameNode的ZKFC连接到ZooKeeper，把主机名等信息保存到ZooKeeper中，即“/hadoop-ha”下的znode目录里。先创建znode目录的NameNode节点为主节点，另一个为备节点。HDFS NameNode Standby通过ZooKeeper定时读取NameNode信息。
2. 当主节点进程异常结束时，HDFS NameNode Standby通过ZooKeeper感知“/hadoop-ha”目录下发生了变化，NameNode会进行主备切换。

1.3.8.4 HDFS 开源增强特性

HDFS 开源增强特性：文件块同分布 (Colocation)

离线数据汇总统计场景中，Join是一个经常用到的计算功能，在MapReduce中的实现方式大体如下：

1. Map任务分别将两表文件的记录处理成 (Join Key, Value)，然后按照Join Key做Hash分区后，送到不同的Reduce任务里去处理。
2. Reduce任务一般使用Nested Loop方式递归左表的数据，并遍历右表的每一行，对于相等的Join Key，处理Join结果并输出。

以上方式的最大问题在于，由于数据分散在各节点上，所以在Map到Reduce过程中，需要大量的网络数据传输，使得Join计算的性能大大降低，该过程如图1-50所示：

图 1-50 无同分布数据传输流程

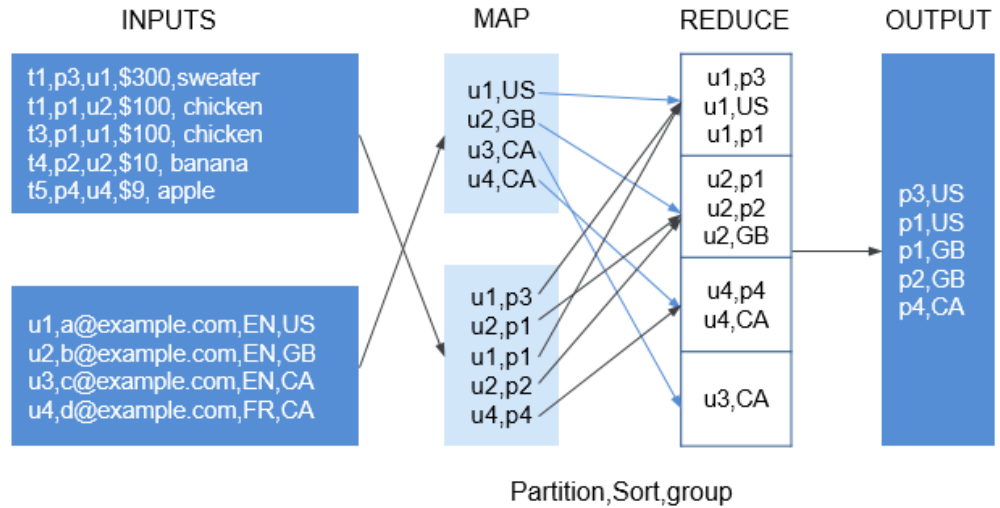

由于数据表文件是以HDFS Block方式存放在物理文件系统中，如果能把两个需要Join的文件数据块按Join Key分区后，一一对应地放在同一台机器上，则在Join计算的Reduce过程中无需传递数据，直接在节点本地做Map Join后就能得到结果，性能显著提升。

HDFS数据同分布特性，使得需要做关联和汇总计算的两个文件FileA和FileB，通过指定同一个分布ID，使其所有的Block分布在一起，不再需要跨节点读取数据就能完成计算，极大提高MapReduce Join性能。

图 1-51 非同分布与同分布数据块分布对比

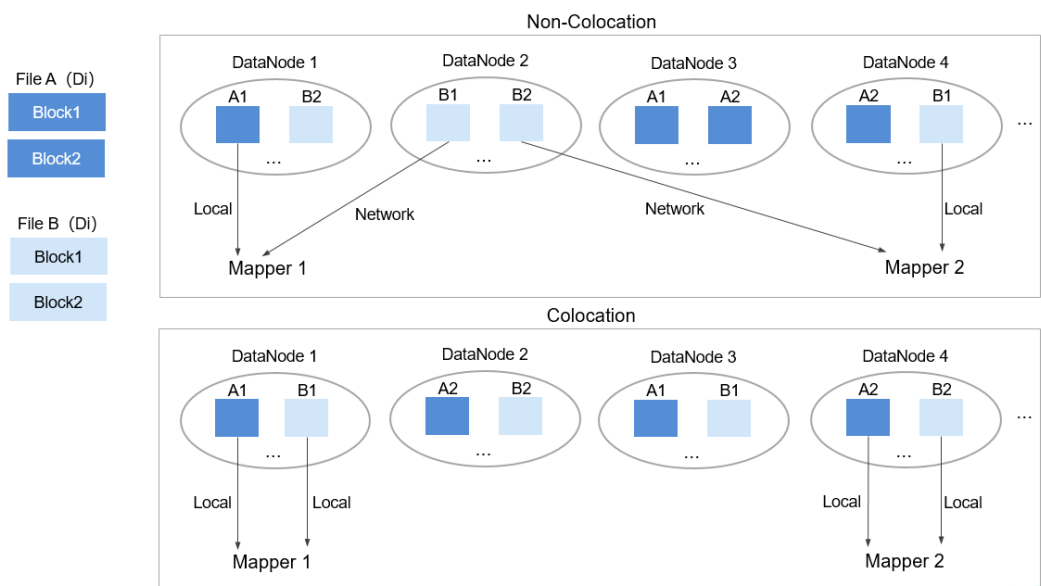

HDFS 开源增强特性：硬盘坏卷设置

在开源版本中，如果为DataNode配置多个数据存放卷，默认情况下其中一个卷损坏，则DataNode将不再提供服务。配置项“dfs.datanode.failed.volumes.tolerated”可以指定失败的个数，小于该个数，DataNode可以继续提供服务。

“dfs.datanode.failed.volumes.tolerated”取值范围为-1~DataNode上配置的磁盘卷数，默认值为-1，效果如图1-52所示。

图 1-52 选项设置为 0

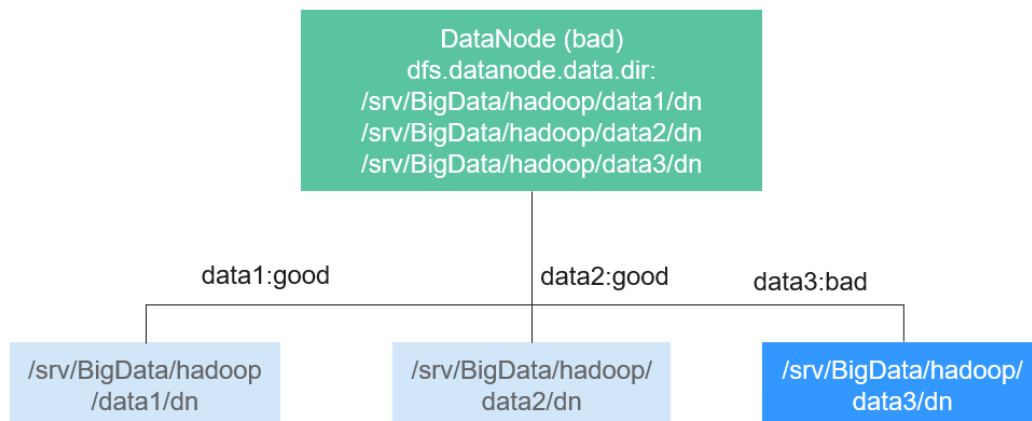

例如：某个DataNode中挂载了3个数据存放卷，“dfs.datanode.failed.volumes.tolerated”配置为1，则当该DataNode中的其中一个数据存放卷不能使用的時候，该DataNode会继续提供服务。如图1-53所示。

图 1-53 选项设置为 1

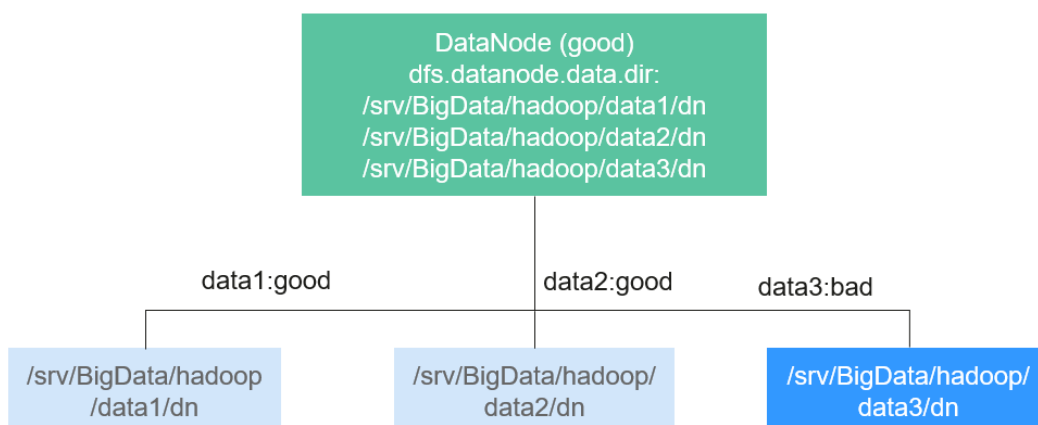

这个原生的配置项，存在一定的缺陷。当DataNode的数据存放卷数量不一致的时候，就需要对每个DataNode进行单独配置，而无法配置为所有节点统一生成配置文件，造成用户使用的不便。

例如：集群中存在3个DataNode节点，第一个节点有3个数据目录，第二个节点有4个数据目录，第三个节点有5个数据目录，如果需要通过当节点有一个目录还可用的时候DataNode服务依然可用的效果，就需要如图1-54所示进行设置。

图 1-54 未增强前属性设置

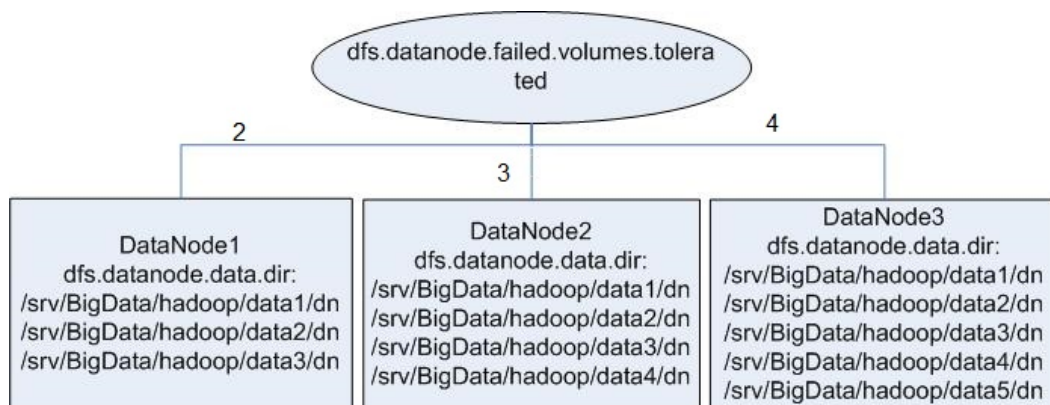

在自研增强版本的HDFS中，对该配置项进行了增强，增加了-1的值选项。当配置成-1的时候，所有DataNode节点只要还有一个数据存放卷，DataNode就能继续提供服务。

所以对于上面提到的例子，该属性的配置将统一成-1，如图1-55所示。

图 1-55 增强后属性配置

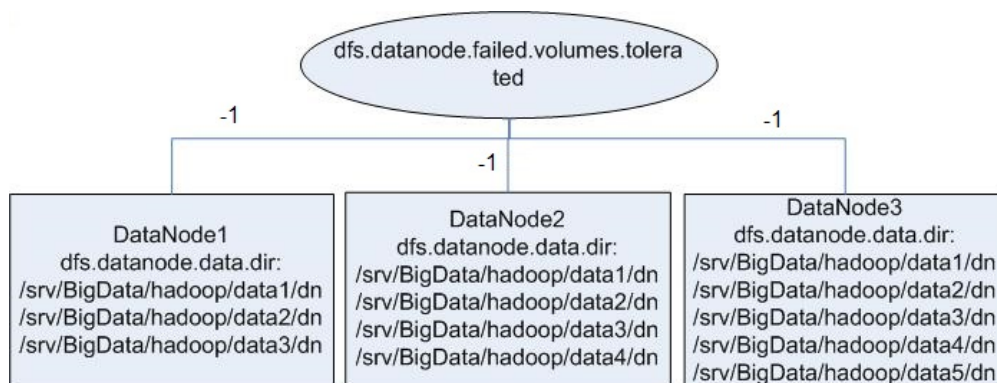

HDFS 开源增强特性：HDFS 启动加速

在HDFS中，NameNode启动需要加载元数据文件`fsimage`，然后等待DataNode完成启动并上报数据块信息。当DataNode上报的数据块信息达到设定百分比时，NameNode退出Safemode，完成启动过程。当HDFS上保存的文件数量达到千万甚至亿级以后，以上两个过程都要耗费大量的时间，致使NameNode的启动过程变得非常漫长。该版本对加载元数据`fsimage`这一过程进行了优化。

在开源HDFS中，`fsimage`里保存了所有类型的元数据信息，每一类元数据信息（如文件元数据信息和文件夹元数据信息）分别保存在一个`section`块里，这些`section`块在启动时是串行加载的。当HDFS上存储了大量的文件和文件夹时，这两个`section`的加载就会非常耗时，影响HDFS文件系统的启动时间。HDFS NameNode在生成`fsimage`时可以将同一类型的元数据信息分段保存在多个`section`里，当NameNode启动时并行加载`fsimage`中的`section`以加快加载速度。

HDFS 开源增强特性：基于标签的数据块摆放策略（HDFS Nodelabel）

用户需要通过数据特征灵活配置HDFS文件数据块的存储节点。通过设置HDFS目录/文件对应一个标签表达式，同时设置每个DataNode对应一个或多个标签，从而给文件的

数据块存储指定了特定范围的DataNode。当使用基于标签的数据块摆放策略，为指定的文件选择DataNode节点进行存放时，会根据文件的标签表达式选择出将要存放的Datanode节点范围，然后在这些Datanode节点范围内，选择出合适的存放节点。

- 支持用户将数据块的各个副本存放在指定具有不同标签的节点，如某个文件的数据块的2个副本放置在标签L1对应节点中，该数据块的其他副本放置在标签L2对应的节点中。
- 支持选择节点失败情况下的策略，如随机从全部节点中选一个。

如图1-56所示。

- /HBase下的数据存储在A, B, D
- /Spark下的数据存储在A, B, D, E, F
- /user下的数据存储在C, D, F
- /user/shl下的数据存储在A, E, F

图 1-56 基于标签的数据块摆放策略样例



HDFS 开源增强特性：HDFS Load Balance

HDFS的现有读写策略主要以数据本地性优先为主，并未考虑节点或磁盘的实际负载情况。HDFS Load Balance功能是基于不同节点的I/O负载情况，在HDFS客户端进行读写操作时，尽可能地选择I/O负载较低的节点进行读写，以此达到I/O负载均衡，以及充分利用集群整体吞吐能力。

写文件时，如果开启写文件的HDFS Load Balance功能，NameNode仍然是根据正常顺序（本地节点—本机架—远端机架）进行DataNode节点的选取，只是在每次选择节点后，如果该节点I/O负载较高，会舍弃并从其他节点中重新选取。

读文件时，Client会向NameNode请求所读Block所在的DataNode列表。NameNode会返回根据网络拓扑距离进行排序的DataNode列表。开启读取的HDFS Load Balance功能时，NameNode会在原先网络拓扑距离排序的基础上，根据每个节点的平均I/O负载情况进行顺序调整，把高I/O负载的节点顺序调整至后面。

HDFS 开源增强特性：HDFS 冷热数据迁移

Hadoop历来主要被用于批量处理大规模的数据。相比处理低时延，批处理应用更关注原始数据处理的吞吐量，因此，目前已有的HDFS模型都运作良好。

然而，随着技术的发展，Hadoop逐渐被用于以随机I/O访问模式的操作为主的上层应用上，如Hive、HBase等，而这种时延要求较高的场景中，低时延的高速磁盘（如SSD磁盘）可以得到广泛的应用。为了支持这种特性，HDFS现在支持了异构存储类型，这样用户就可以根据自己不同的业务需求场景来选择不同的数据存储类型。

因此，HDFS可以根据数据的热度，选择不同的存储策略。如将HDFS上频繁访问多次的数据被标识为ALL_SSD或HOT，被访问几次的可以标识为WARM，而只有访问1~2次甚至更少的可以被标识为COLD等，如下图为不同的数据热度，可以选择不同的数据存储策略。



但是，这些高速低时延磁盘，例如SSD磁盘，通常比机械磁盘贵很多。大部分用户希望只有那些经常被访问的热数据才能一直被存储在昂贵的高速磁盘上，而随着数据的访问热度下降以及时间的老化，这些数据应该被迁移到价格低廉的存储介质上。

以详单查询场景作为典型的用例场景，进行说明：当最新详单数据刚刚被导入HDFS上时，会被上层业务人员频繁查询，所以为了提高查询性能，可以将这些详单数据最先导入到SSD磁盘中；但是随着时间的迁移，这些数据逐渐被老化，访问频度越来越低，这时便不适合继续存储在高速硬盘上，需要迁移到廉价的存储介质，节省成本。

目前，如下图所示，HDFS无法很好的支持这些操作，需要自己根据业务类型手动识别数据的热度，并且手动设定数据的存储策略，最后手动触发HDFS Auto Data Movement工具进行数据迁移。

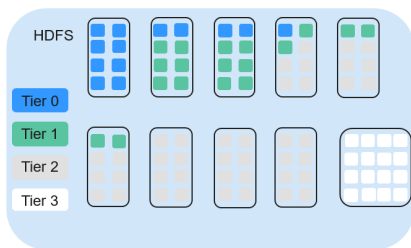
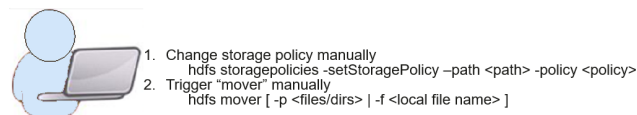

Policy ID	PolicyName	Block Placement (n replacas)	Fallback storages for creation	Fallback storages for replication
15	Lazy_Persist	RAN_DISK:1 DISK:n-1	DISK	DISK
12	All_SSD	SSD:n	DISK	DISK
10	One_SSD	SSD:1,DISK:n-1	SSD,DISK	SSD,DISK
7	Hot(default)	DISK:n	<none>	ARCHIVE
5	Warm	DISK:1,ARCHIV E:n-1	ARCHIVE, DISK	ARCHIVE, DISK
2	Cold	ARCHIVE:n	<none>	<none>

因此，能够基于数据的age自动识别出老化的数据，并将它们迁移到价格低廉的存储介质（如Disk/Archive）上，会给用户节省很高的存储成本，提高数据管理效率。

HDFS Auto Data Movement工具是HDFS冷热数据迁移的核心，根据数据的使用频率自动识别数据冷热设定不同的存储策略。该工具主要支持以下功能：

- 根据数据的age，access time和手动迁移规则，将数据存储策略标识为All_SSD/One_SSD/Hot/Warm/Cold。
- 根据数据age，access time和手动迁移规则，定义区分冷热数据的规则。
- 定义基于age的规则匹配时要采取的行为操作。

MARK，表示只会基于age规则标识出数据的冷热度，并标记出对应的存储策略。MOVE表示基于age规则识别出相应的数据冷热度，并标记出对应的存储策略后，并触发HDFS Auto Data Movement工具进行数据搬迁。

- MARK：识别数据是否频繁或很少使用的行为操作，并设置数据存储策略。
- MOVE：调用HDFS冷热数据迁移工具并跨层迁移数据的行为操作。
- SET_REPL：为文件设置新的副本数的行为操作。
- MOVE_TO_FOLDER：将文件移动到目标文件夹的行为操作。
- DELETE：删除文件/目录的行为操作。
- SET_NODE_LABEL：设置文件节点标签（NodeLabel）的操作。

使用HDFS冷热数据迁移功能，只需要定义age，基于access time的规则。由HDFS冷热数据迁移工具来匹配基于age的规则的数据，设置存储策略和迁移数据。以这种方式，提高了数据管理效率和集群资源效率。

1.3.9 Hive

1.3.9.1 Hive 基本原理

Hive是建立在Hadoop上的数据仓库基础构架。它提供了一系列的工具，可以用来进行数据提取转化加载（ETL），这是一种可以存储、查询和分析存储在Hadoop中的大规模数据的机制。Hive定义了简单的类SQL查询语言，称为HiveQL，它允许熟悉SQL的用户查询数据。Hive的数据计算依赖于MapReduce、Spark、Tez。

使用新的执行引擎Tez代替原先的MapReduce，性能有了显著提升。Tez可以将多个有依赖的作业转换为一个作业（这样只需写一次HDFS，且中间节点较少），从而大大提升DAG作业的性能。

Hive主要特点如下：

- 海量结构化数据分析汇总。
- 将复杂的MapReduce编写任务简化为SQL语句。
- 灵活的数据存储格式，支持JSON，CSV，TEXTFILE，RCFILE，SEQUENCEFILE，ORC（Optimized Row Columnar）这几种存储格式。

Hive体系结构：

- 用户接口：用户接口主要有三个：CLI，Client和WebUI。其中最常用的是CLI，CLI启动的时候，会同时启动一个Hive副本。Client是Hive的客户端，用户连接至Hive Server。在启动Client模式的时候，需要指出Hive Server所在节点，并且在该节点启动Hive Server。WebUI是通过浏览器访问Hive。MRS仅支持Client方式访问Hive。
- 元数据存储：Hive将元数据存储于数据库中，如mysql、derby。Hive中的元数据包括表的名字，表的列和分区及其属性，表的属性（是否为外部表等），表的数据所在目录等。

Hive 结构

Hive为单实例的服务进程，提供服务的原理是将HQL编译解析成相应的MapReduce或者HDFS任务，图1-57为Hive的结构概图。

图 1-57 Hive 结构



表 1-9 模块说明

名称	说明
HiveServer	一个集群内可部署多个HiveServer，负荷分担。对外提供Hive数据库服务，将用户提交的HQL语句进行编译，解析成对应的Yarn任务或者HDFS操作，从而完成数据的提取、转换、分析。
MetaStore	<ul style="list-style-type: none"> 一个集群内可部署多个MetaStore，负荷分担。提供Hive的元数据服务，负责Hive表的结构和属性信息读、写、维护和修改。 提供Thrift接口，供HiveServer、Spark、WebHCat等MetaStore客户端来访问，操作元数据。
WebHCat	一个集群内可部署多个WebHCat，负荷分担。提供Rest接口，通过Rest执行Hive命令，提交MapReduce任务。
Hive客户端	包括人机交互命令行Beeline、提供给JDBC应用的JDBC驱动、提供给Python应用的Python驱动、提供给Mapreduce的HCatalog相关JAR包。
ZooKeeper集群	ZooKeeper作为临时节点记录各HiveServer实例的IP地址列表，客户端驱动连接ZooKeeper获取该列表，并根据路由机制选取对应的HiveServer实例。
HDFS/HBase集群	Hive表数据存储在HDFS集群中。
MapReduce/Yarn集群	提供分布式计算服务：Hive的大部分数据操作依赖MapReduce，HiveServer的主要功能是将HQL语句转换成MapReduce任务，从而完成对海量数据的处理。

HCatalog建立在Hive Metastore之上，具有Hive的DDL能力。从另外一种意义上说，HCatalog还是Hadoop的表和存储管理层，它使用户能够通过使用不同的数据处理工具（比如Pig和MapReduce），更轻松地在线上读写HDFS上的数据，HCatalog还能通过这些数据处理工具提供读写接口，并使用Hive的命令行接口发布数据定义和元数据探索命令。此外，经过封装这些命令，WebHcat Server还对外提供了RESTful接口，如图1-58所示。

图 1-58 WebHCat 的逻辑架构图

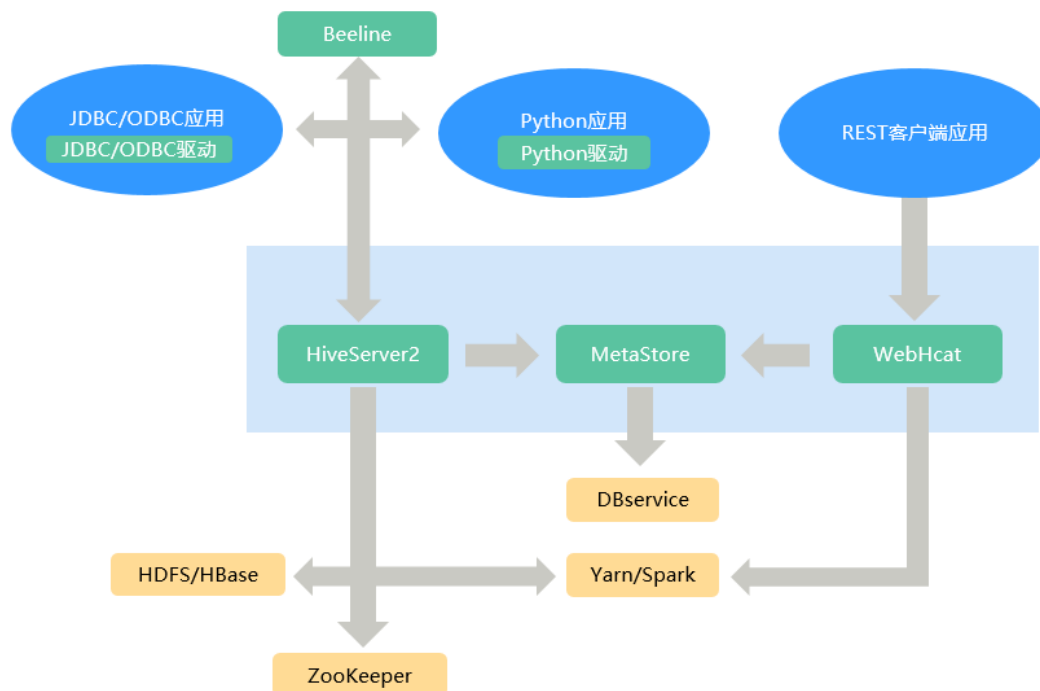
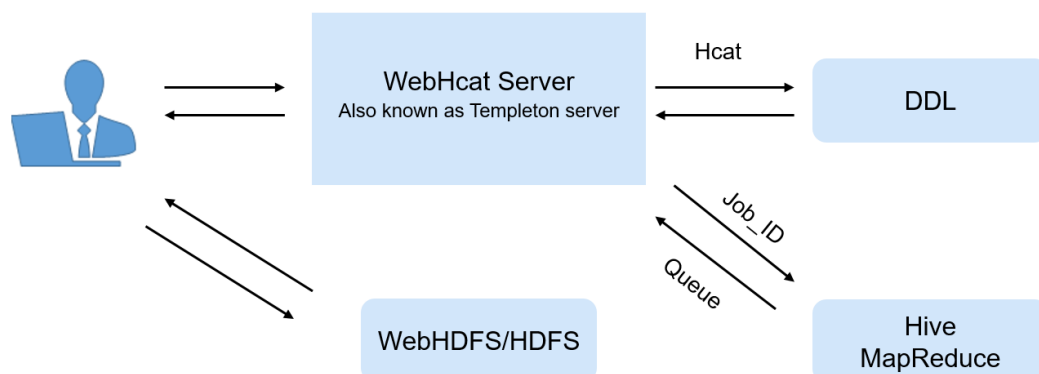

Hive 原理

Hive作为一个基于HDFS和MapReduce架构的数据仓库，其主要能力是通过对HQL（Hive Query Language）编译和解析，生成并执行相应的MapReduce任务或者HDFS操作。Hive与HiveQL相关信息，请参考[HiveQL 语言手册](#)。

图1-59为Hive的结构简图。

- **Metastore** - 对表，列和Partition等的元数据进行读写及更新操作，其下层为关系型数据库。
- **Driver** - 管理HiveQL执行的生命周期并贯穿Hive任务整个执行期间。
- **Compiler** - 编译HiveQL并将其转化为一系列相互依赖的Map/Reduce任务。
- **Optimizer** - 优化器，分为逻辑优化器和物理优化器，分别对HiveQL生成的执行计划和MapReduce任务进行优化。
- **Executor** - 按照任务的依赖关系分别执行Map/Reduce任务。
- **ThriftServer** - 提供thrift接口，作为JDBC的服务端，并将Hive和其他应用程序集成起来。
- **Clients** - 包含WebUI和JDBC接口，为用户访问提供接口。

图 1-59 Hive 结构

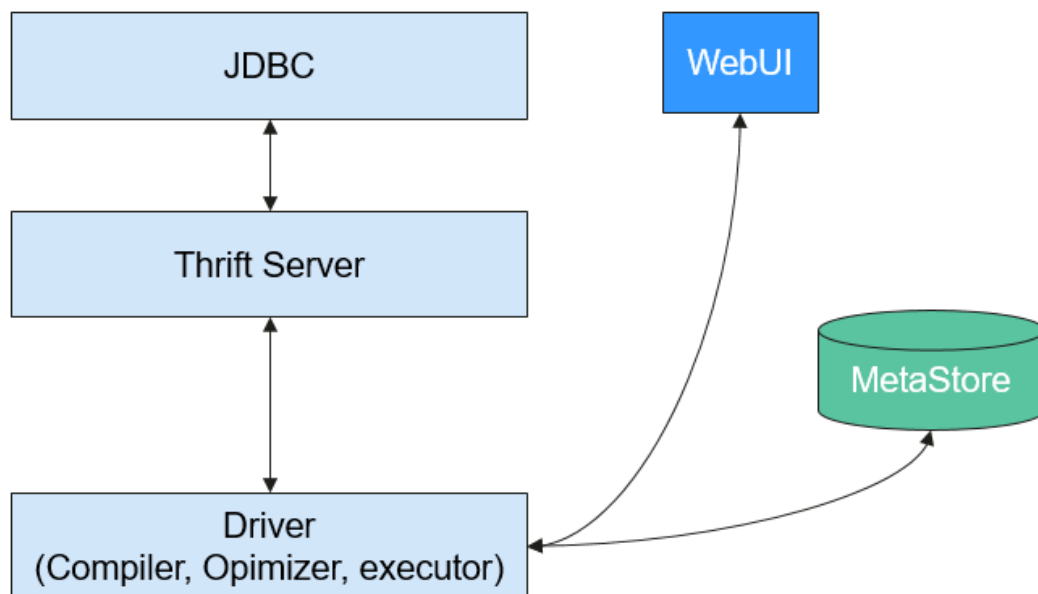

1.3.9.2 Hive CBO 原理介绍

Hive CBO 原理介绍

CBO，全称是Cost Based Optimization，即基于代价的优化器。

其优化目标是：

在编译阶段，根据查询语句中涉及到的表和查询条件，计算出产生中间结果少的高效join顺序，从而减少查询时间和资源消耗。

Hive中实现CBO的总体过程如下：

Hive使用开源组件Apache Calcite实现CBO。首先SQL语句转化成Hive的AST，然后转成Calcite可以识别的RelNodes。Calcite将RelNode中的Join顺序调整后，再由Hive将RelNode转成AST，继续Hive的逻辑优化和物理优化过程。流程图如图1-60所示：

图 1-60 实现流程图

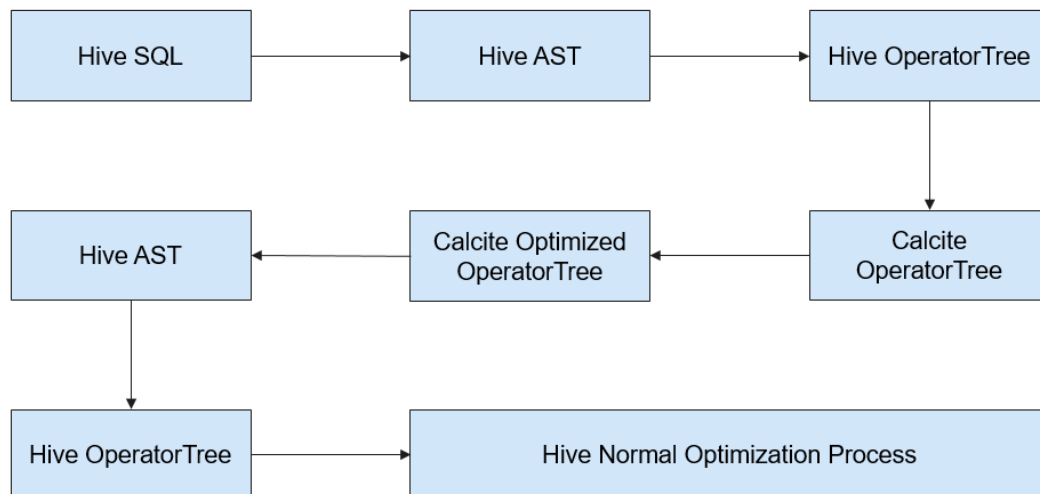

Calcite调整Join顺序的具体过程如下：

1. 针对所有参与Join的表，依次选取一个表作为第一张表。
2. 依据选取的第一张表，根据代价选择第二张表，第三张表。由此可以得到多个不同的执行计划。
3. 计算出代价最小的一个计划，作为最终的顺序优化结果。

代价的具体计算方法：

当前版本，代价的衡量基于Join出来的数据条数：Join出来的条数越少，代价越小。Join条数的多少，取决于参与join的表的选择率。表的数据条数，取自表级别的统计信息。

过滤条件过滤后的条数，由列级别的统计信息，max，min，以及NDV（Number of Distinct Values）来估算出来。

例如存在一张表table_a，其统计信息如下：数据总条数1000000，NDV 50，查询条件如下：

```
Select * from table_a where colum_a='value1';
```

则估算查询的最终条数为 $1000000 * 1/50 = 20000$ 条，选择率为2%。

以下以TPC-DS Q3为例来介绍CBO是如何调整Join顺序的。

```
select
  dt.d_year,
  item.i_brand_id brand_id,
  item.i_brand brand,
  sum(ss_ext_sales_price) sum_agg
from
  date_dim dt,
  store_sales,
  item
where
  dt.d_date_sk = store_sales.ss_sold_date_sk
  and store_sales.ss_item_sk = item.i_item_sk
```

```

and item.i_manufact_id = 436
and dt.d_moy = 12
group by dt.d_year , item.i_brand , item.i_brand_id
order by dt.d_year , sum_agg desc , brand_id
limit 10;

```

语句解释：这个语句由三张表来做Inner join，其中store_sales是事实表，有约2900000000条数据，date_dim是维度表，有约73000条数据，item是维度表，有约18000条数据。每一个表上都有过滤条件，其Join关系如所图1-61示：

图 1-61 Join 关系

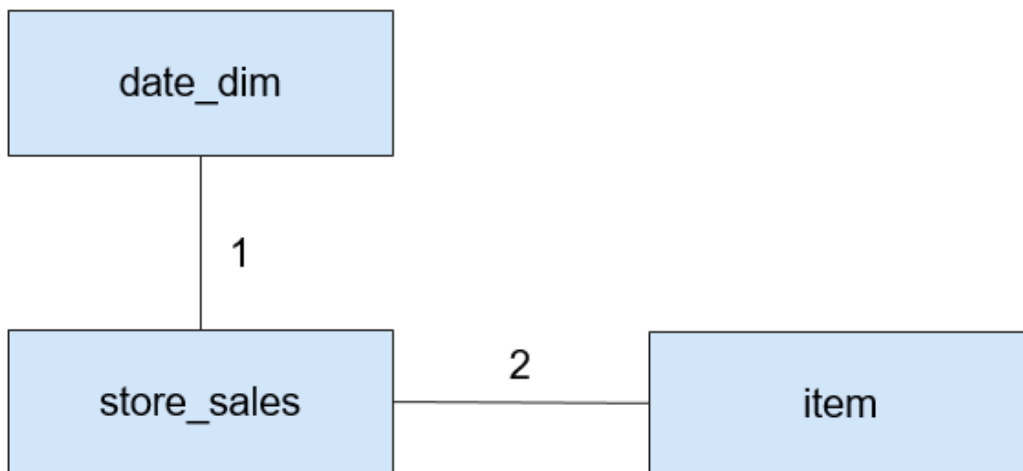

CBO应该先选择能起到最好过滤效果的表来join。

通过分析min，max，NDV，以及数据条数。CBO估算出不同维度表的选择率，详情如表1-10所示。

表 1-10 数据过滤

表名	原始数据条数	过滤后数据条数	选择率
date_dim	73000	6200	8.5%
item	18000	19	0.1%

上述表格获取到原始表的数据条数，估算出过滤后的数据条数后，计算出选择率=过滤后条数/原始条数。

从上表可以看出，item表具有较好的过滤效果，因此CBO将item表的join顺序提前。

CBO未开启时的Join示意图如图1-62所示：

图 1-62 未开启 CBO

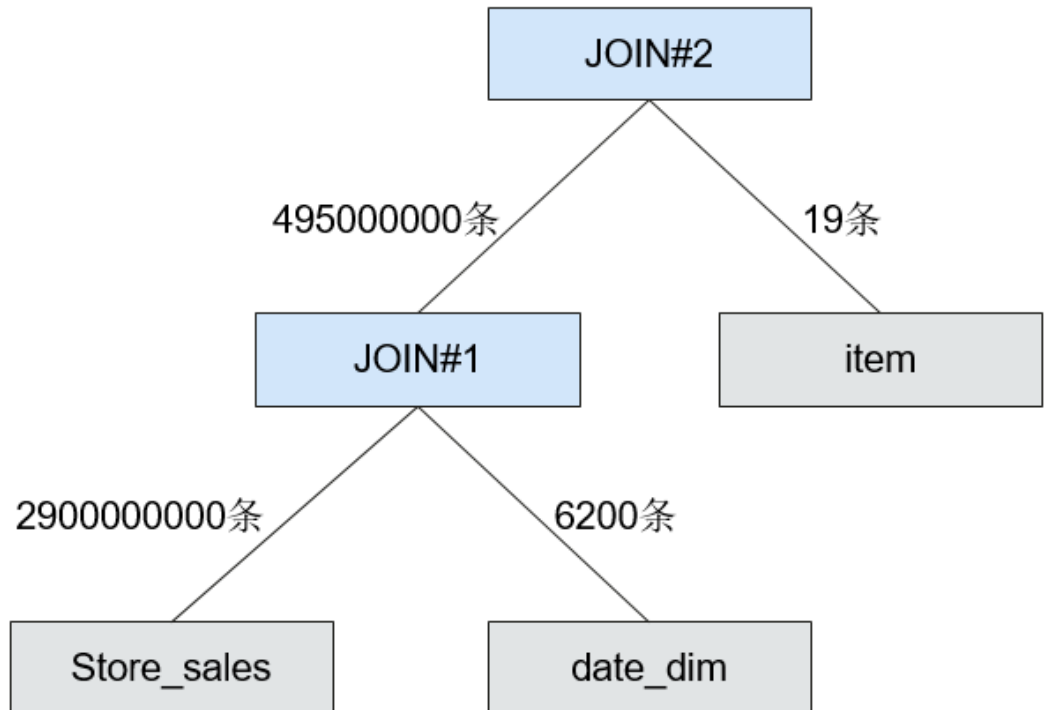

CBO开启后的Join示意图如图1-63所示：

图 1-63 开启 CBO

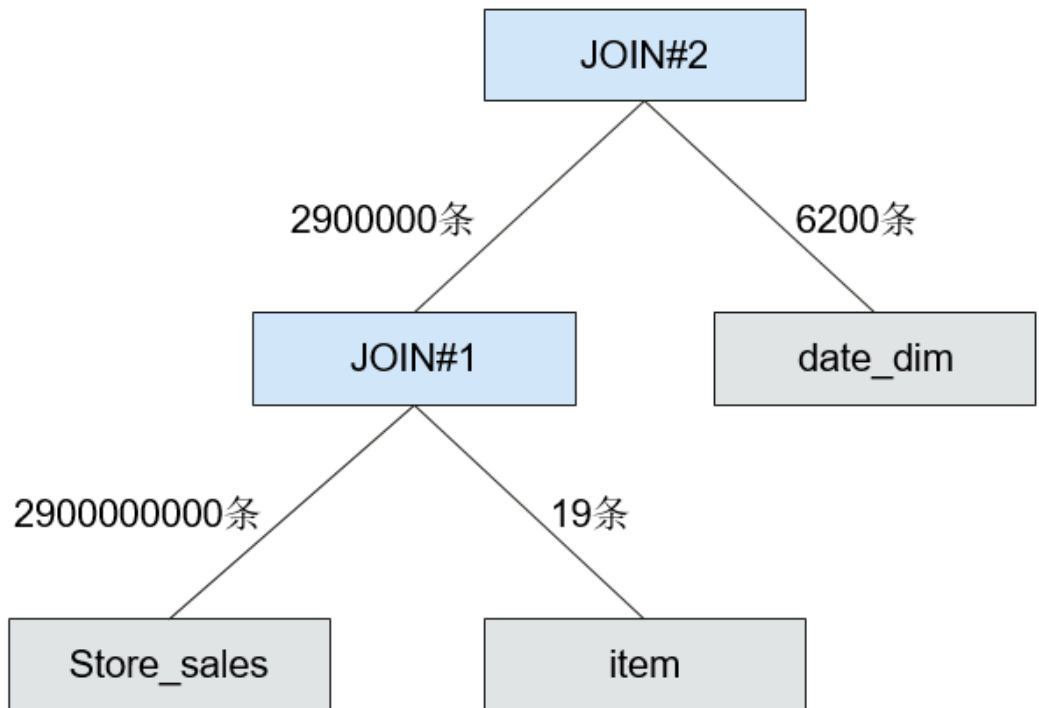

可以看出，优化后中间结果由495000000条减少到了2900000条，执行时间也大幅减少。

1.3.9.3 Hive 与其他组件的关系

Hive 与 HDFS 组件的关系

Hive是Apache的Hadoop项目的子项目，Hive利用HDFS作为其文件存储系统。Hive通过解析和计算处理结构化的数据，Hadoop HDFS则为Hive提供了高可靠性的底层存储支持。Hive数据库中的所有数据文件都可以存储在Hadoop HDFS文件系统上，Hive所有的数据操作也都是通过Hadoop HDFS接口进行的。

Hive 与 MapReduce 组件的关系

Hive的数据计算依赖于MapReduce。MapReduce也是Apache的Hadoop项目的子项目，它是一个基于Hadoop HDFS分布式并行计算框架。Hive进行数据分析时，会将用户提交的HQL语句解析成相应的MapReduce任务并提交MapReduce执行。

Hive 与 Tez 的关系

Tez是Apache的开源项目，它是一个支持有向无环图的分布式计算框架，Hive使用Tez引擎进行数据分析时，会将用户提交的HQL语句解析成相应的Tez任务并提交Tez执行。

Hive 与 DBService 的关系

Hive的MetaStore（元数据服务）处理Hive的数据库、表、分区等的结构和属性信息（即Hive的元数据），这些信息需要存放在一个关系型数据库中，由MetaStore管理和处理。在产品中，Hive的元数据由DBService组件存储和维护，由Metadata组件提供元数据服务。

1.3.9.4 Hive 开源增强特性

Hive 开源增强特性：支持 HDFS Colocation

HDFS Colocation（同分布）是HDFS提供的数据分布控制功能，利用HDFS Colocation接口，可以将存在关联关系或者可能进行关联操作的数据存放在相同的存储节点上。

Hive支持HDFS的Colocation功能，即在创建Hive表时，通过设置表文件分布的locator信息，可以将相关表的数据文件存放在相同的存储节点上，从而使后续的多表关联的数据计算更加方便和高效。

Hive 开源增强特性：支持列加密功能

Hive支持对表的某一列或者多列进行加密。在创建Hive表时，可以指定要加密的列和加密算法。当使用insert语句向表中插入数据时，即可将对应的列进行加密。Hive列加密不支持视图以及Hive over HBase场景。

Hive列加密机制目前支持的加密算法有两种，具体使用的算法在建表时指定。

- AES（对应加密类名称为：org.apache.hadoop.hive.serde2.AESRewriter）
- SMS4（对应加密类名称为：org.apache.hadoop.hive.serde2.SMS4Rewriter）

Hive 开源增强特性：支持 HBase 删除功能

由于底层存储系统的原因，Hive并不能支持对单条表数据进行删除操作，但在Hive on HBase功能中，MRS解决方案中的Hive提供了对HBase表的单条数据的删除功能，通过特定的语法，Hive可以将自己在HBase表中符合条件的一条或者多条数据清除。

Hive 开源增强特性：支持行分隔符

通常情况下，Hive以文本文件存储的表会以回车作为其行分隔符，即在查询过程中，以回车符作为一行表数据的结束符。

但某些数据文件并不是以回车分隔的规则文本格式，而是以某些特殊符号分割其规则文本。

MRS Hive支持指定不同的字符或字符组合作为Hive文本数据的行分隔符。

Hive 开源增强特性：支持基于 HTTPS/HTTP 协议的 REST 接口切换

WebHCat为Hive提供了对外可用的REST接口，开源社区版本默认使用HTTP协议。

MRS Hive支持使用更安全的HTTPS协议，并且可以在两种协议间自由切换。

Hive 开源增强特性：支持开启 Transform 功能

Hive开源社区版本禁止Transform功能。MRS Hive提供配置开关，Transform功能默认为禁止，与开源社区版本保持一致。

用户可修改配置开关，开启Transform功能，当开启Transform功能时，存在一定的安全风险。

Hive 开源增强特性：支持创建临时函数不需要 ADMIN 权限的功能

Hive开源社区版本创建临时函数需要用户具备ADMIN权限。MRS Hive提供配置开关，默认为创建临时函数需要ADMIN权限，与开源社区版本保持一致。

用户可修改配置开关，实现创建临时函数不需要ADMIN权限。

Hive 开源增强特性：支持数据库授权

Hive开源社区版本只支持数据库的拥有者在数据库中创建表。MRS Hive支持授予用户在数据库中创建表“CREATE”和查询表“SELECT”权限。当授予用户在数据库中查询的权限之后，系统会自动关联数据库中所有表的查询权限。

Hive 开源增强特性：支持列授权

Hive开源社区版本只支持表级别的权限控制。MRS Hive支持列级别的权限控制，可授予用户列级别权限，例如查询“SELECT”、插入“INSERT”、修改“UPDATE”权限。

1.3.10 Hue

1.3.10.1 Hue 基本原理

Hue是一组WEB应用，用于和MRS大数据组件进行交互，能够帮助用户浏览HDFS，进行Hive查询，启动MapReduce任务等，它承载了与所有MRS大数据组件交互的应用。

Hue主要包括了文件浏览器和查询编辑器的功能：

- 文件浏览器能够允许用户直接通过界面浏览以及操作HDFS的不同目录；
- 查询编辑器能够编写简单的SQL，查询存储在Hadoop之上的数据。例如HDFS，HBase，Hive。用户可以方便地创建、管理、执行SQL，并且能够以Excel的形式下载执行的结果。

通过Hue可以在界面针对组件进行以下操作：

- HDFS：
 - 查看、创建、管理、重命名、移动、删除文件/目录。
 - 上传、下载文件。
 - 搜索文件、目录、文件所有人、所属用户组；修改文件以及目录的属主和权限。
 - 手动配置HDFS目录存储策略，配置动态存储策略等操作。
- Hive：
 - 编辑、执行SQL/HQL语句；保存、复制、编辑SQL/HQL模板；解释SQL/HQL语句；保存SQL/HQL语句并进行查询。
 - 数据库展示，数据表展示。
 - 支持多种Hadoop存储。
 - 通过metastore对数据库及表和视图进行增删改查等操作。

📖 说明

如果使用IE浏览器访问Hue界面来执行HiveSQL，由于浏览器存在的功能问题，将导致执行失败。建议使用兼容的浏览器，例如Google Chrome浏览器。

- Impala：
 - 编辑、执行SQL/HQL语句；保存、复制、编辑SQL/HQL模板；解释SQL/HQL语句；保存SQL/HQL语句并进行查询。
 - 数据库展示，数据表展示。
 - 支持多种Hadoop存储。
 - 通过metastore对数据库及表和视图进行增删改查等操作。

📖 说明

如果使用IE浏览器访问Hue界面来执行HiveSQL，由于浏览器存在的功能问题，将导致执行失败。建议使用兼容的浏览器，例如Google Chrome浏览器。

- MapReduce：查看集群中正在执行和已经完成的MR任务，包括它们的状态、起始结束时间、运行日志等。
- Oozie：提供了Oozie作业管理器功能，使用户可以通过界面图形化的方式使用Oozie。
- ZooKeeper：提供了ZooKeeper浏览器功能，使用户可以通过界面图形化的方式查看ZooKeeper。

有关Hue的详细信息，请参见：<http://gethue.com/>。

Hue 结构

Hue是建立在Django Python（开放源代码的Web应用框架）的Web框架上的Web应用程序，采用了MTV（模型M-模板T-视图V）的软件设计模式。

Hue由“Supervisor Process”和“WebServer”构成，“Supervisor Process”是Hue的核心进程，负责应用进程管理。“Supervisor Process”和“WebServer”通过“THRIFT/REST”接口与WebServer上的应用进行交互，如图1-64所示。

图 1-64 Hue 架构示意图



图1-64中各部分的功能说明如表1-11所示。

表 1-11 结构图说明

名称	描述
Supervisor Process	Supervisor负责WebServer上APP的进程管理：启动、停止、监控等。
Hue WebServer	通过Django Python的Web框架提供如下功能。 <ul style="list-style-type: none"> • 部署APPs。 • 提供图形化用户界面。 • 与数据库连接，存储APPs的持久化数据。

1.3.10.2 Hue 与其他组件的关系

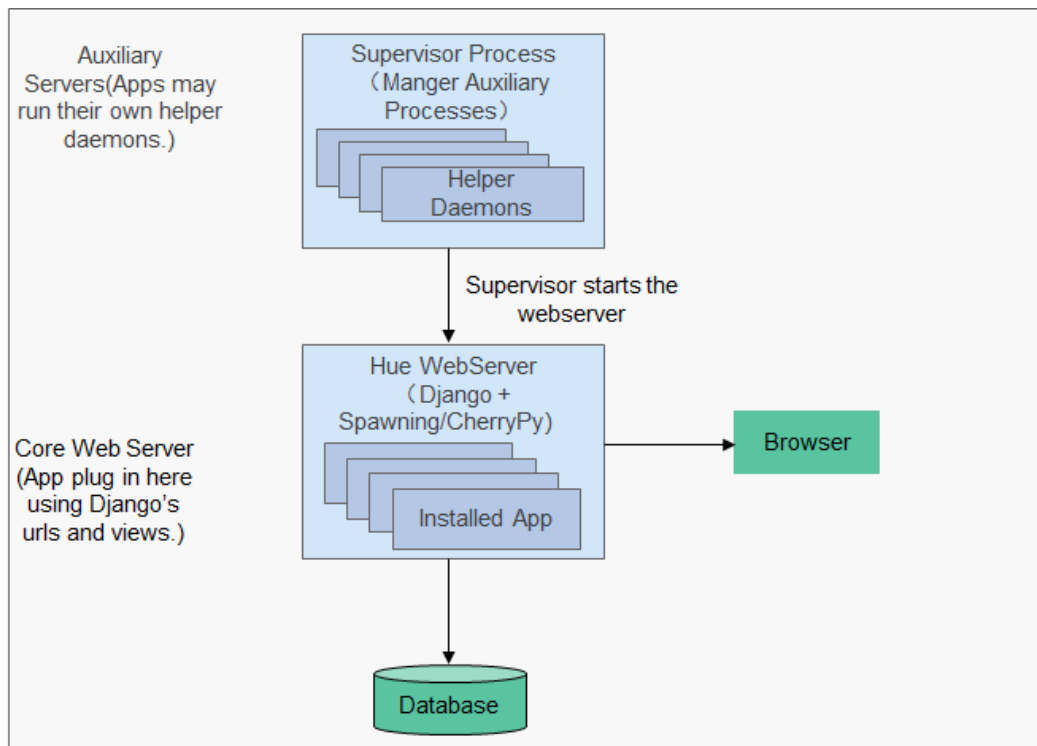
Hue 与 Hadoop 集群的关系

Hue与Hadoop集群的交互关系如图1-65所示。

图 1-65 Hue 与 Hadoop 集群



表 1-12 Hue 与其它组件的关系

名称	描述
HDFS	HDFS提供REST接口与Hue交互，用于查询、操作HDFS文件。 在Hue把用户请求从用户界面组装成接口数据，通过调用REST接口调用HDFS，通过浏览器返回结果呈现给用户。
Hive	Hive提供THRIFT接口与Hue交互，用于执行Hive SQL、查询表元数据。 在Hue界面编辑HQL语句，通THRIFT接口提交HQL语句到HIVESERVER执行，同时把执行通过浏览器呈现给用户。
Yarn/MapReduce	MapReduce提供REST与Hue交互，用于查询Yarn作业信息。 进入Hue页面，输入筛选条件参数，UI将参数发送到后台，Hue通过调用MapReduce（MR1/MR2-YARN）提供的REST接口，获取任务运行的状态，起始结束时间、运行日志等信息。
Oozie	Oozie提供REST接口与Hue交互，用于创建工作流、Coordinator、Bundle，以及它们的任务管理和监控。 在Hue前端提供图形化工作流、Coordinator、Bundle编辑器，Hue调用Oozie REST接口对工作流、Coordinator、Bundle进行创建、修改、删除、提交、监控。
ZooKeeper	ZooKeeper提供REST接口与Hue交互，用于查询ZooKeeper节点信息。 在Hue前端显示ZooKeeper节点信息，Hue调用ZooKeeper REST接口获取这些节点信息。

名称	描述
Impala	Impala提供Hue beeswax接口与Hue交互，用于执行Hive SQL、查询表元数据。 在Hue界面编辑HQL语句，通Hue beeswax接口提交HQL语句到HIVESERVER执行，同时把执行结果通过浏览器呈现给用户。

1.3.10.3 Hue 开源增强特性

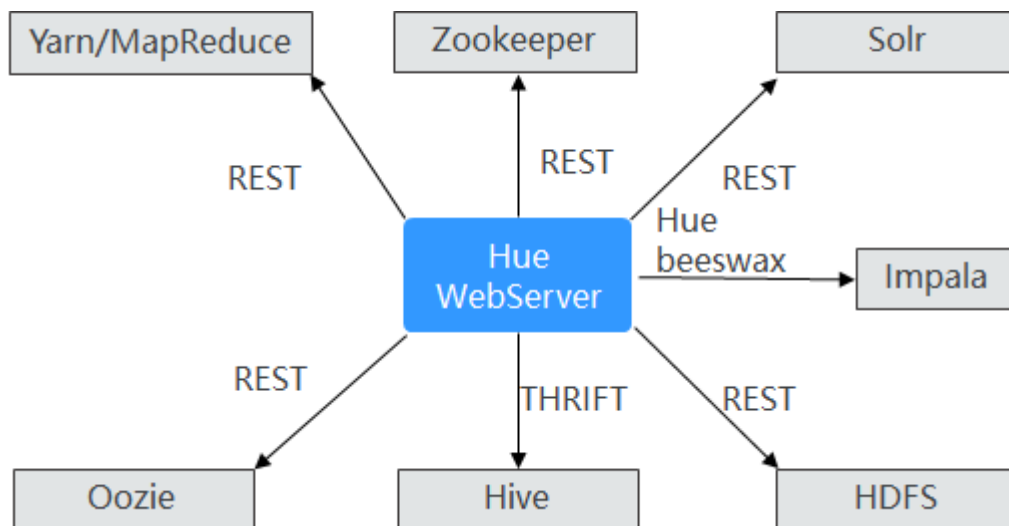
Hue 开源增强特性

- 存储策略定义。HDFS文件存储在多种等级的存储介质中，有不同的副本数。本特性可以手工设置HDFS目录的存储策略，或者根据HDFS文件最近访问时间和最近修改时间，自动调整文件存储策略、修改文件副本数、移动文件所在目录、自动删除文件，以便充分利用存储的性能和容量。
- MR引擎。用户执行Hive SQL可以选择使用MR引擎执行。
- 可靠性增强。Hue自身主备部署。Hue与HDFS、Oozie、Hive、Yarn等对接时，支持Failover或负载均衡工作模式。

1.3.11 Impala

Impala直接对存储在HDFS、HBase或对象存储服务（OBS）中的Hadoop数据提供快速、交互式SQL查询。除了使用相同的统一存储平台之外，Impala还使用与Apache Hive相同的元数据，SQL语法（Hive SQL），ODBC驱动程序和用户界面（Hue中的Impala查询UI）。这为实时或面向批处理的查询提供了一个熟悉且统一的平台。作为查询大数据的工具的补充，Impala不会替代基于MapReduce构建的批处理框架，例如Hive。基于MapReduce构建的Hive和其他框架最适合长时间运行的批处理作业。

Impala主要特点如下：

- 支持Hive查询语言（HiveQL）中大多数的SQL-92功能，包括 SELECT，JOIN和聚合函数。
- HDFS，HBase 和对象存储服务（OBS）存储，包括：
 - HDFS文件格式：基于分隔符的text file，Parquet，Avro，SequenceFile和RCFile。
 - 压缩编解码器：Snappy，GZIP，Deflate，BZIP。
- 常见的数据访问接口包括：
 - JDBC驱动程序。
 - ODBC驱动程序。
 - HUE beeswax和Impala查询UI。
- impala-shell命令行接口。
- 支持Kerberos身份认证。

Impala主要应用于实时查询数据的离线分析（如日志分析，集群状态分析）、大规模的数据挖掘（用户行为分析，兴趣分区，区域展示）等场景下。

1.3.12 Kafka

1.3.12.1 Kafka 基本原理

Kafka是一个分布式的、分区的、多副本的消息发布-订阅系统，它提供了类似于JMS的特性，但在设计上完全不同，它具有消息持久化、高吞吐、分布式、多客户端支持、实时等特性，适用于离线和在线的消息消费，如常规的消息收集、网站活性跟踪、聚合统计系统运营数据（监控数据）、日志收集等大量数据的互联网服务的数据收集场景。

Kafka 结构

生产者（Producer）将消息发布到Kafka主题（Topic）上，消费者（Consumer）订阅这些主题并消费这些消息。在Kafka集群上一个服务器称为一个Broker。对于每一个主题，Kafka集群保留一个用于缩放、并行化和容错性的分区（Partition）。每个分区是一个有序、不可变的消息序列，并不断追加到提交日志文件。分区的消息每个也被赋值一个称为偏移顺序（Offset）的序列化编号。

图 1-66 Kafka 结构



表 1-13 Kafka 结构图说明

名称	说明
Broker	在Kafka集群上一个服务器称为一个Broker。
Topic/主题	一个Topic就是一个类别或者一个可订阅的条目名称，也即一类消息。一个主题可以有多个分区，这些分区可以作为并行的一个单元。
Partition/分区	是一个有序的、不可变的消息序列，这个序列可以被连续地追加一个提交日志。在分区内的每条消息都有一个有序ID号，这个ID号被称为偏移（Offset），这个偏移量可以唯一确定每条消息在分区内的位置。

名称	说明
Producer/生产者	向Kafka的主题发布消息。
Consumer/消费者	向Topic订阅，并且接收发布到这些Topic的消息。

各模块间关系如图1-67所示。

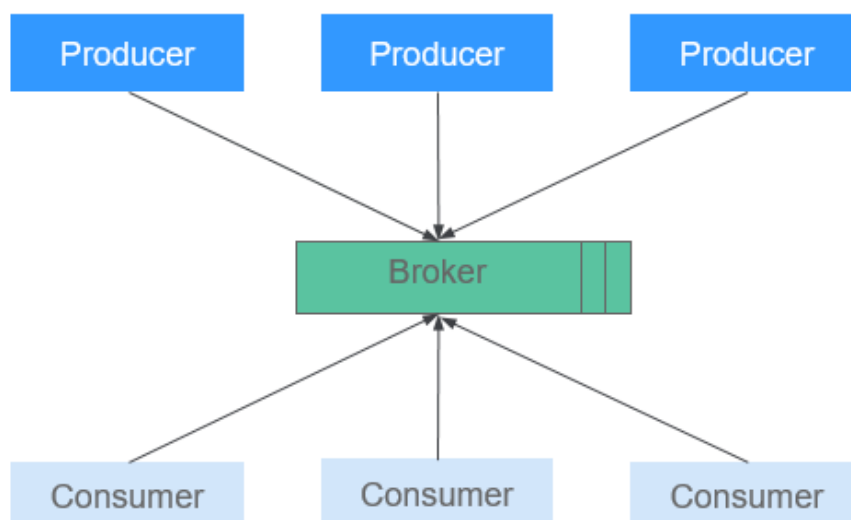
图 1-67 Kafka 模块间关系

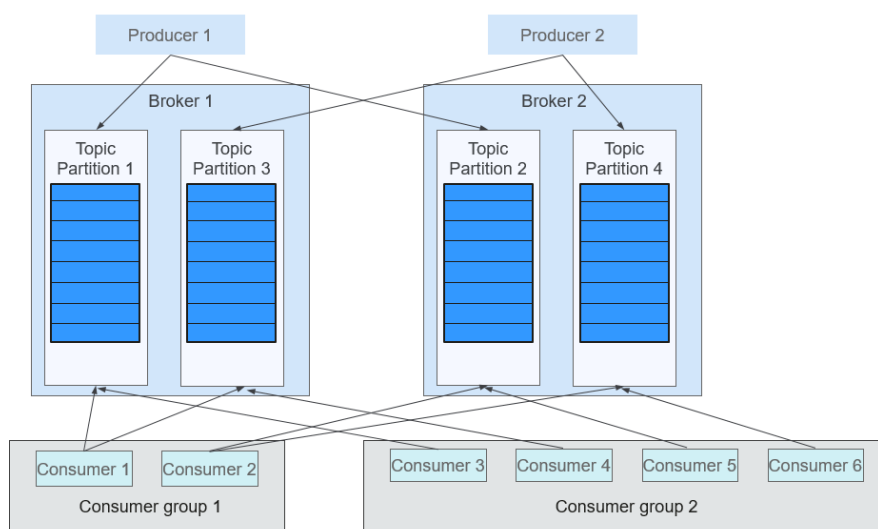

消费者使用一个消费者组名称来标记自己，主题的消息被传递给每个订阅消费者组中的一个消费者。如果所有的消费者实例都属于同样的消费组，它们就以传统队列负载均衡方式工作。如上图中，Consumer1与Consumer2之间为负载均衡方式；Consumer3、Consumer4、Consumer5与Consumer6之间为负载均衡方式。如果消费者实例都属于不同的消费组，则消息会被广播给所有消费者。如上图中，Topic1中的消息，同时会广播到Consumer Group1与Consumer Group2中。

关于Kafka架构和详细原理介绍，请参见：<https://kafka.apache.org/24/documentation.html>。

Kafka 原理

- **消息可靠性**

Kafka Broker收到消息后，会持久化到磁盘，同时，Topic的每个Partition有自己的Replica（备份），每个Replica分布在不同的Broker节点上，以保证当某一节点失效时，可以自动故障转移到可用消息节点。

- **高吞吐量**

Kafka通过以下方式提供系统高吞吐量：

- 数据磁盘持久化：消息不在内存中cache，直接写入到磁盘，充分利用磁盘的顺序读写性能。

- Zero-copy: 减少IO操作步骤。
- 数据批量发送: 提高网络利用率。
- Topic划分为多个Partition, 提高并发度, 可以由多个Producer、Consumer数目之间的关系并发来读、写消息。Producer根据用户指定的算法, 将消息发送到指定的Partition。
- **消息订阅-通知机制**
消费者对感兴趣的主题进行订阅, 并采取pull的方式消费数据, 使得消费者可以根据其消费能力自主地控制消息拉取速度, 同时, 可以根据自身情况自主选择消费模式, 例如批量、重复消费, 从尾端开始消费等; 另外, 需要消费者自己负责维护其自身消息的消费记录。
- **可扩展性**
当在Kafka集群中可通过增加Broker节点以提供更大容量时。新增的Broker会向ZooKeeper注册, 而Producer及Consumer会及时从ZooKeeper感知到这些变化, 并及时作出调整。

Kafka 开源特性

- **可靠性**
提供At-Least Once, At-Most Once, Exactly Once消息可靠传递。消息被处理的状态是在Consumer端维护, 需要结合应用层实现Exactly Once。
- **高吞吐**
同时为发布和订阅提供高吞吐量。
- **持久化**
将消息持久化到磁盘, 因此可用于批量消费, 以及实时应用程序。通过将数据持久化到硬盘以及replication防止数据丢失。
- **分布式**
分布式系统, 易于向外扩展。所有的Producer、Broker和Consumer都支持部署多个形成分布式的集群。无需停机即可扩展系统。

1.3.12.2 Kafka 与其他组件的关系

Kafka作为一个消息发布-订阅系统, 为整个大数据平台多个子系统之间数据的传递提供了高速数据流转方式。可以实时接受来自外部的消息, 并提供给在线以及离线业务进行处理。具体的关系如下图所示:

图 1-68 与其他组件关系

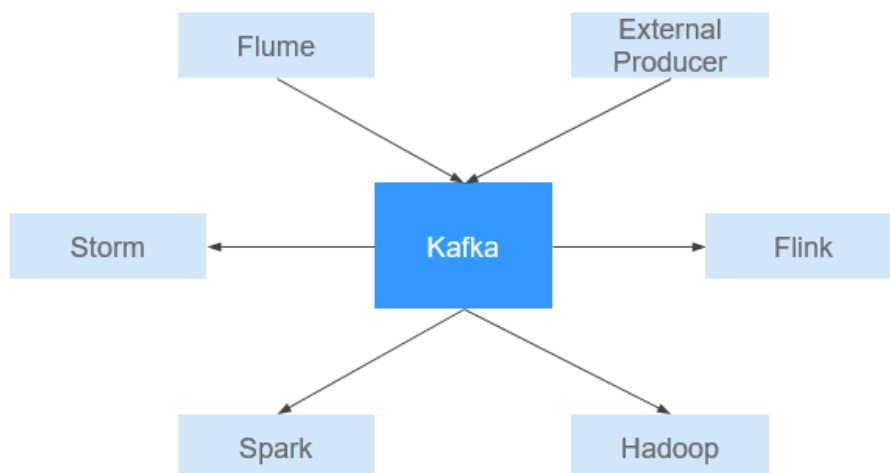

1.3.12.3 Kafka 开源增强特性

Kafka 开源增强特性

- 支持监控如下Topic级别的指标：
 - Topic输入的字节流量
 - Topic输出的字节流量
 - Topic拒绝的字节流量
 - Topic每秒失败的fetch请求数
 - Topic每秒失败的Produce请求数
 - Topic每秒输入的消息条数
 - Topic每秒的fetch请求数
 - Topic每秒的produce请求数
- 支持查询Broker ID与节点IP的对应关系。在Linux客户端下，使用**kafka-broker-info.sh**查询Broker ID与节点IP的对应关系。

1.3.13 KafkaManager

KafkaManager是Apache Kafka的管理工具，提供Kafka集群界面化的Metric监控和集群管理。

通过KafkaManager进行以下操作：

- 支持管理多个Kafka集群
- 支持界面检查集群状态（主题，消费者，偏移量，分区，副本，节点）
- 支持界面执行副本的leader选举
- 使用选择生成分区分配以选择要使用的分区方案
- 支持界面执行分区重新分配（基于生成的分区方案）
- 支持界面选择配置创建主题（支持多种Kafka版本集群）

- 支持界面删除主题（仅支持0.8.2+并设置了delete.topic.enable = true）
- 支持批量生成多个主题的分区分配，并可选择要使用的分区方案
- 支持批量运行重新分配多个主题的分区
- 支持为已有主题增加分区
- 支持更新现有主题的配置
- 可以为分区级别和主题级别度量标准启用JMX查询
- 可以过滤掉zookeeper中没有ids / owner /&offsets /目录的使用者。

1.3.14 KrbServer 及 LdapServer

1.3.14.1 KrbServer 及 LdapServer 基本原理

KrbServer 及 LdapServer 简介

为了管理集群中数据与资源的访问控制权限，推荐以安全模式安装集群。在安全模式下，客户端应用程序在访问集群中的任意资源之前均需要通过身份认证，建立安全会话链接。MRS通过KrbServer为所有组件提供Kerberos认证功能，实现了可靠的认证机制。

LdapServer支持轻量目录访问协议（Lightweight Directory Access Protocol，简称为LDAP），为Kerberos认证提供用户和用户组数据保存能力。

KrbServer 及 LdapServer 结构

用户登录时安全认证功能主要依赖于Kerberos和LDAP。

图 1-69 安全认证场景架构



图1-69可分为三类场景：

- 登录Manager WebUI
认证架构包含步骤1、2、3、4
- 登录组件Web UI

- 认证架构包含步骤5、6、7、8
- 组件间访问
认证架构为步骤9

表 1-14 关键模块解释

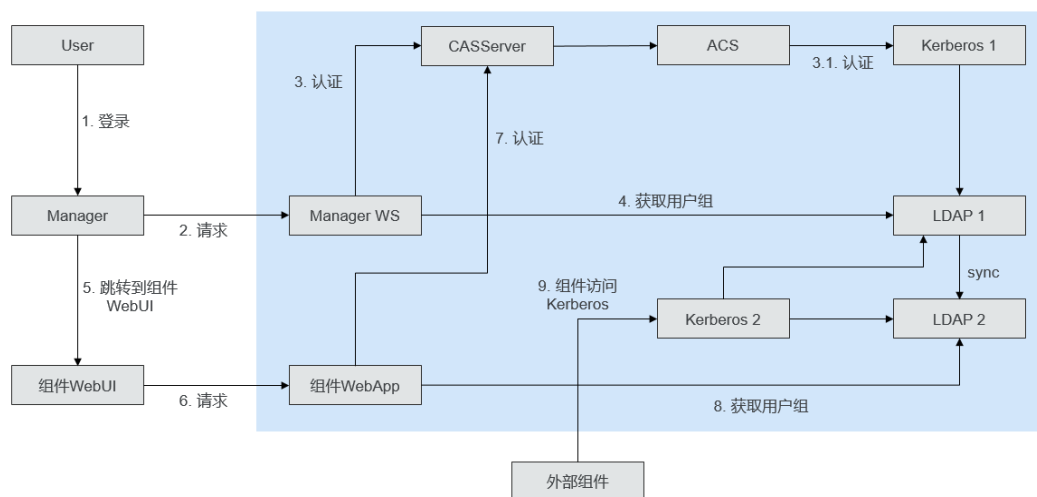
名称	含义
Manager	集群Manager
Manager WS	WebBrowser
Kerberos1	部署在Manager中的KrbServer（管理平面）服务，即OMS Kerberos
Kerberos2	部署在集群中的KrbServer（业务平面）服务
LDAP1	部署在Manager中的LdapServer（管理平面）服务，即OMS LDAP
LDAP2	部署在集群中的LdapServer（业务平面）服务

Kerberos1访问LDAP数据：以负载均衡方式访问主备LDAP1两个实例和双备LDAP2两个实例。只能在主LDAP1主实例上进行数据的写操作，可以在LDAP1或者LDAP2上进行数据的读操作。

Kerberos2访问LDAP数据：读操作可以访问LDAP1和LDAP2，数据的写操作只能在主LDAP1实例进行。

KrbServer 及 LdapServer 原理

Kerberos认证

图 1-70 认证流程图

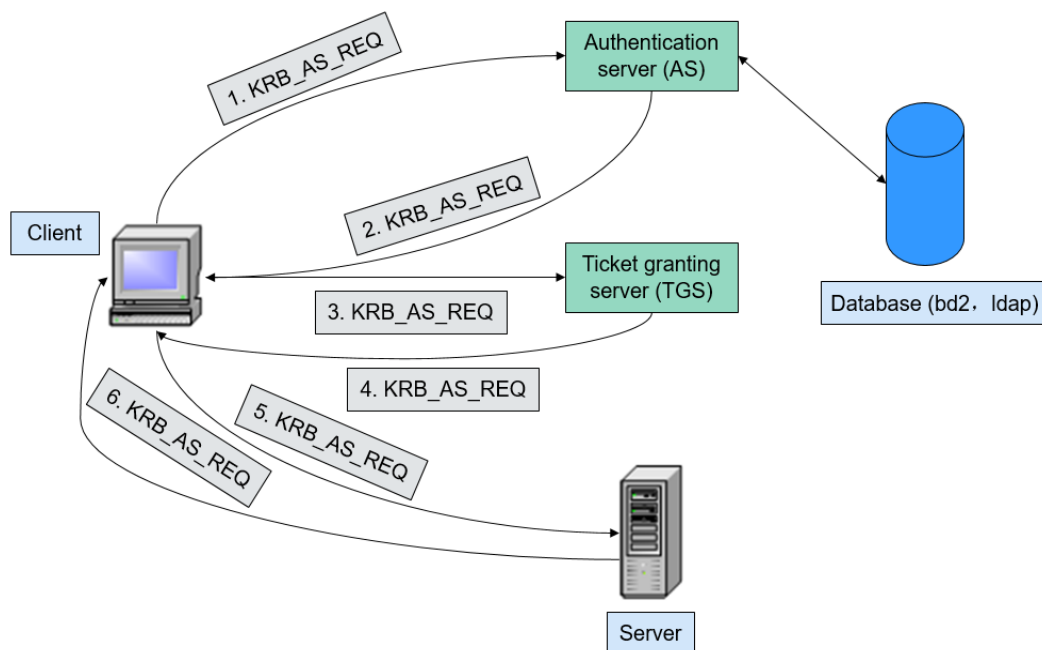

LDAP数据读写

图 1-71 数据修改过程

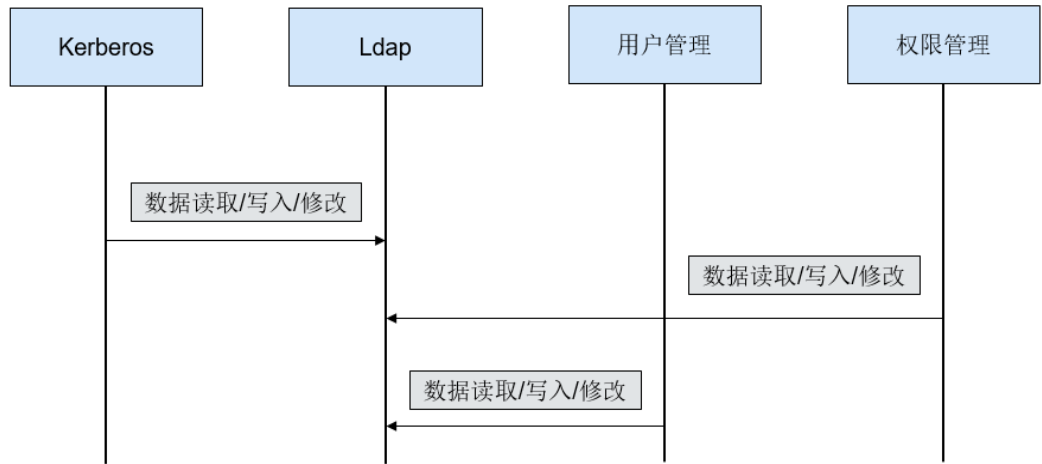

LDAP数据同步

- 安装集群前OMS LDAP数据同步

图 1-72 OMS LDAP 数据同步

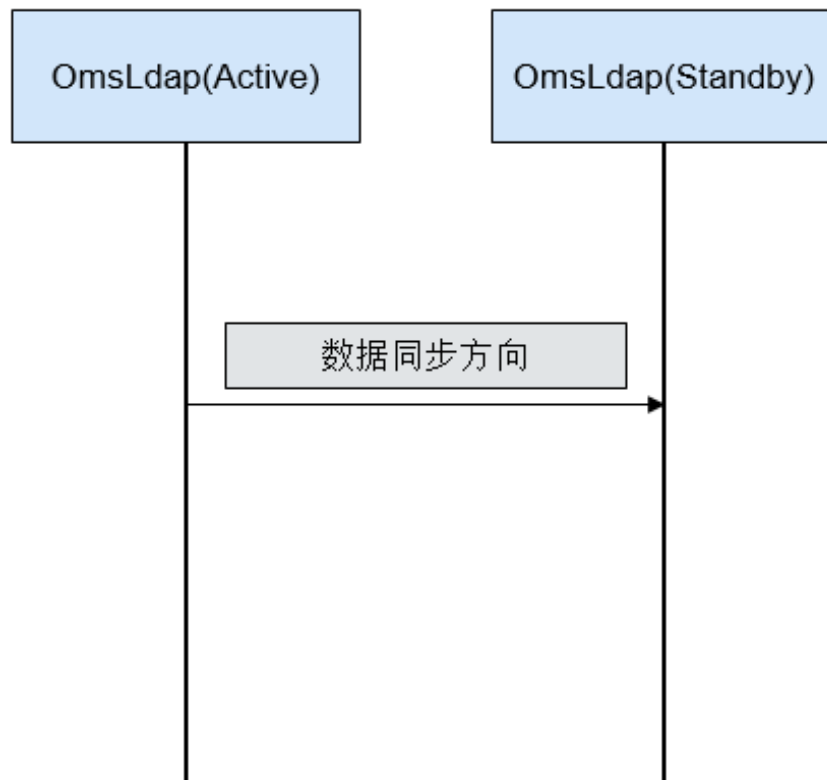

安装集群前数据同步方向：主OMS LDAP同步到备OMS LDAP。

- 安装集群后LDAP数据同步

图 1-73 LDAP 数据同步

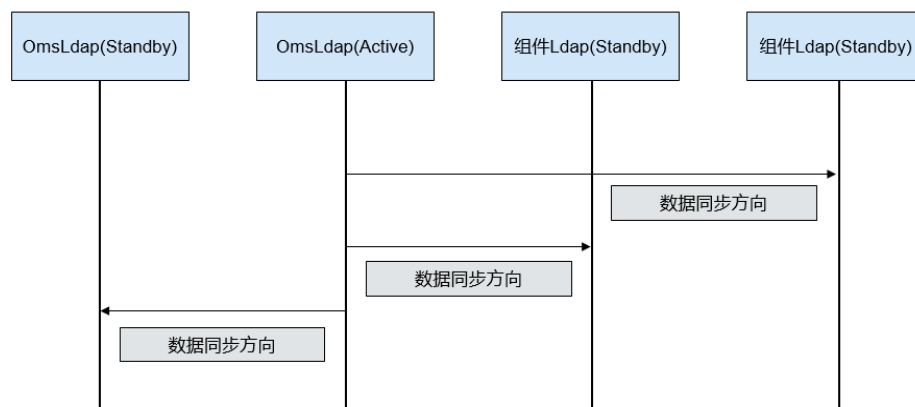

安装集群后数据同步方向：主OMS LDAP同步到备OMS LDAP、备组件LDAP和备组件LDAP。

1.3.14.2 KrbServer 及 LdapServer 开源增强特性

KrbServer 及 LdapServer 开源增强特性：集群内服务认证

在使用安全模式的MRS集群中，任意服务间的相互访问基于Kerberos安全架构方案。集群内某个服务（例如HDFS）在启动准备阶段的时候，会首先在Kerberos中获取该服务对应的服务名称sessionkey（即keytab，用于应用程序进行身份认证）。其他任意服务（例如YARN）需要访问HDFS并在HDFS中执行增、删、改、查数据的操作时，必须获取对应的TGT和ST，用于本次安全访问的认证。

KrbServer 及 LdapServer 开源增强特性：应用开发认证

MRS各组件提供了应用开发接口，用于客户或者上层业务产品集群使用。在应用开发过程中，安全模式的集群提供了特定的应用开发认证接口，用于应用程序的安全认证与访问。例如hadoop-common api提供的UserGroupInformation类，该类提供了多个安全认证api接口：

- setConfiguration()主要是获取对应的配置，设置全局变量等参数。
- loginUserFromKeytab()获取TGT接口。

KrbServer 及 LdapServer 开源增强特性：跨系统互信特性

MRS提供两个Manager之间的互信功能，用于实现系统之间的数据读、写等操作。

1.3.15 Kudu

Kudu是专为Apache Hadoop平台开发的列式存储管理器，具有Hadoop生态系统应用程序的共同技术特性：在通用的商用硬件上运行，可水平扩展，提供高可用性。

Kudu的设计具有以下优点：

- 能够快速处理OLAP工作负载
- 支持与MapReduce，Spark和其他Hadoop生态系统组件集成
- 与Apache Impala的紧密集成，使其成为将HDFS与Apache Parquet结合使用的更好选择

- 提供强大而灵活的一致性模型，允许您根据每个请求选择一致性要求，包括用于严格可序列化的一致性的选项
- 提供同时运行顺序读写和随机读写的良好性能
- 易于管理
- 高可用性。Master和TServer采用raft算法，该算法可确保只要副本总数的一半以上可用，tablet就可以进行读写操作。例如，如果3个副本中有2个副本或5个副本中有3个副本可用，则tablet可用。即使主tablet出现故障，也可以通过只读的副tablet提供读取服务
- 支持结构化数据模型

通过结合所有以上属性，Kudu的目标是支持在当前Hadoop存储技术上难以实现或无法实现的应用。

Kudu的应用场景有：

- 需要最终用户立即使用新到达数据的报告型应用
- 同时支持大量历史数据查询和细粒度查询的时序应用
- 使用预测模型并基于所有历史数据定期刷新预测模型来做出实时决策的应用

1.3.16 Loader

1.3.16.1 Loader 基本原理

Loader是在开源Sqoop组件的基础上进行了一些扩展，实现MRS与关系型数据库、文件系统之间交换“数据”、“文件”，同时也可以将数据从关系型数据库或者文件服务器导入到HDFS/HBase中，或者反过来从HDFS/HBase导出到关系型数据库或者文件服务器中。

Loader模型主要由Loader Client和Loader Server组成，如图1-74所示。

图 1-74 Loader 模型

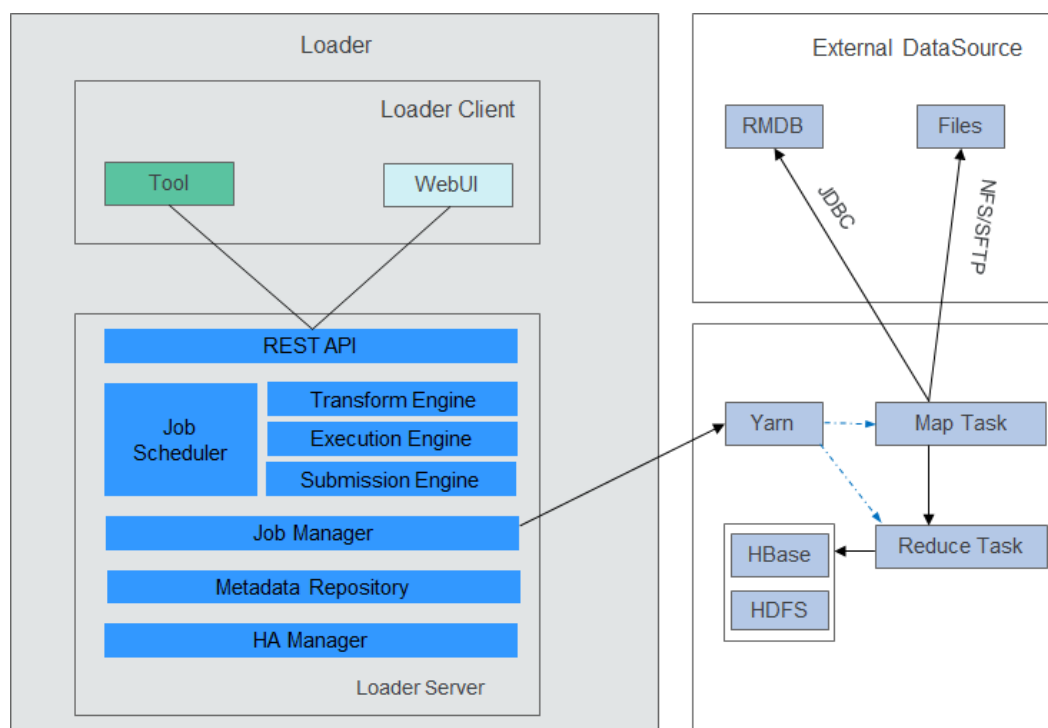

上图中各部分的功能说明如表1-15所示。

表 1-15 Loader 模型组成

名称	描述
Loader Client	Loader的客户端，包括WebUI和CLI版本两种交互界面。
Loader Server	Loader的服务端，主要功能包括：处理客户端操作请求、管理连接器和元数据、提交MapReduce作业和监控MapReduce作业状态等。
REST API	实现RESTful（HTTP + JSON）接口，处理来自客户端的操作请求。
Job Scheduler	简单的作业调度模块，支持周期性的执行Loader作业。
Transform Engine	数据转换处理引擎，支持字段合并、字符串剪切、字符串反序等。
Execution Engine	Loader作业执行引擎，支持以MapReduce方式执行Loader作业。
Submission Engine	Loader作业提交引擎，支持将作业提交给MapReduce执行。
Job Manager	管理Loader作业，包括创建作业、查询作业、更新作业、删除作业、激活作业、去激活作业、启动作业、停止作业。
Metadata Repository	元数据仓库，存储和管理Loader的连接器和转换步骤、作业等数据。
HA Manager	管理Loader Server进程的主备状态，Loader Server包含2个节点，以主备方式部署。

Loader通过MapReduce作业实现并行的导入或者导出作业任务，不同类型的导入导出作业可能只包含Map阶段或者同时Map和Reduce阶段。

Loader同时利用MapReduce实现容错，在作业任务执行失败时，可以重新调度。

- **数据导入到HBase**

在MapReduce作业的Map阶段中从外部数据源抽取数据。

在MapReduce作业的Reduce阶段中，按Region的个数启动同样个数的Reduce Task，Reduce Task从Map接收数据，然后按Region生成HFile，存放在HDFS临时目录中。

在MapReduce作业的提交阶段，将HFile从临时目录迁移到HBase目录中。

- **数据导入HDFS**

在MapReduce作业的Map阶段中从外部数据源抽取数据，并将数据输出到HDFS临时目录下（以“输出目录-ldtmp”命名）。

在MapReduce作业的提交阶段，将文件从临时目录迁移到输出目录中。

- **数据导出到关系型数据库**

在MapReduce作业的Map阶段，从HDFS或者HBase中抽取数据，然后将数据通过JDBC接口插入到临时表（Staging Table）中。

在MapReduce作业的提交阶段，将数据从临时表迁移到正式表中。

- **数据导出到文件系统**

在MapReduce作业的Map阶段，从HDFS或者HBase中抽取数据，然后将数据写入到文件服务器临时目录中。

在MapReduce作业的提交阶段，将文件从临时目录迁移到正式目录。

Loader的架构和详细原理介绍，请参见：<https://sqoop.apache.org/docs/1.99.3/index.html>。

1.3.16.2 Loader 与其他组件的关系

与Loader有交互关系的组件有HDFS、HBase、Hive、Yarn、Mapreduce和ZooKeeper。Loader作为客户端使用这些组件的某些功能，如存储数据到HDFS和HBase，从HDFS和HBase表读数据，同时Loader本身也是一个Mapreduce客户端程序，完成一些数据导入导出任务。

1.3.16.3 Loader 开源增强特性

Loader 开源增强特性：数据导入导出

Loader是在开源Sqoop组件的基础上进行了一些扩展，除了包含Sqoop开源组件本身已有的功能外，还开发了如下的增强特性：

- 提供数据转化功能
- 支持图形化配置转换步骤
- 支持从SFTP/FTP服务器导入数据到HDFS/OBS
- 支持从SFTP/FTP服务器导入数据到HBase表
- 支持从SFTP/FTP服务器导入数据到Phoenix表
- 支持从SFTP/FTP服务器导入数据到Hive表
- 支持从HDFS/OBS导出数据到SFTP/FTP服务器
- 支持从HBase表导出数据到SFTP/FTP服务器
- 支持从Phoenix表导出数据到SFTP/FTP服务器
- 支持从关系型数据库导入数据到HBase表
- 支持从关系型数据库导入数据到Phoenix表
- 支持从关系型数据库导入数据到Hive表
- 支持从HBase表导出数据到关系型数据库
- 支持从Phoenix表导出数据到关系型数据库
- 支持从Oracle分区表导入数据到HDFS/OBS
- 支持从Oracle分区表导入数据到HBase表
- 支持从Oracle分区表导入数据到Phoenix表
- 支持从Oracle分区表导入数据到Hive表
- 支持从HDFS/OBS导出数据到Oracle分区表
- 支持从HBase导出数据到Oracle分区表
- 支持从Phoenix表导出数据到Oracle分区表

- 在同一个集群内，支持从HDFS导出数据到HBase、Phoenix表和Hive表
- 在同一个集群内，支持从HBase和Phoenix表导出数据到HDFS/OBS
- 导入数据到HBase和Phoenix表时支持使用bulkload和put list两种方式
- 支持从SFTP/FTP导入所有类型的文件到HDFS，开源只支持导入文本文件
- 支持从HDFS/OBS导出所有类型的文件到SFTP，开源只支持导出文本文件和sequence格式文件
- 导入（导出）文件时，支持对文件进行转换编码格式，支持的编码格式为jdk支持的所有格式
- 导入（导出）文件时，支持保持原来文件的目录结构和文件名不变
- 导入（导出）文件时，支持对文件进行合并，如输入文件为海量个文件，可以合并为 n 个文件（ n 值可配）
- 导入（导出）文件时，可以对文件进行过滤，过滤规则同时支持通配符和正则表达式
- 支持批量导入/导出ETL任务
- 支持ETL任务分页查询、关键字查询和分组管理
- 对外部组件提供浮动IP

1.3.17 Manager

1.3.17.1 Manager 基本原理

Manager 功能

Manager是MRS的运维管理系统，为部署在集群内的服务提供统一的集群管理能力。

Manager支持大规模集群的性能监控、告警、用户管理、权限管理、审计、服务管理、健康检查、日志采集等功能。

Manager 结构

Manager的整体逻辑架构如[图1-75](#)所示。

图 1-75 Manager 逻辑架构

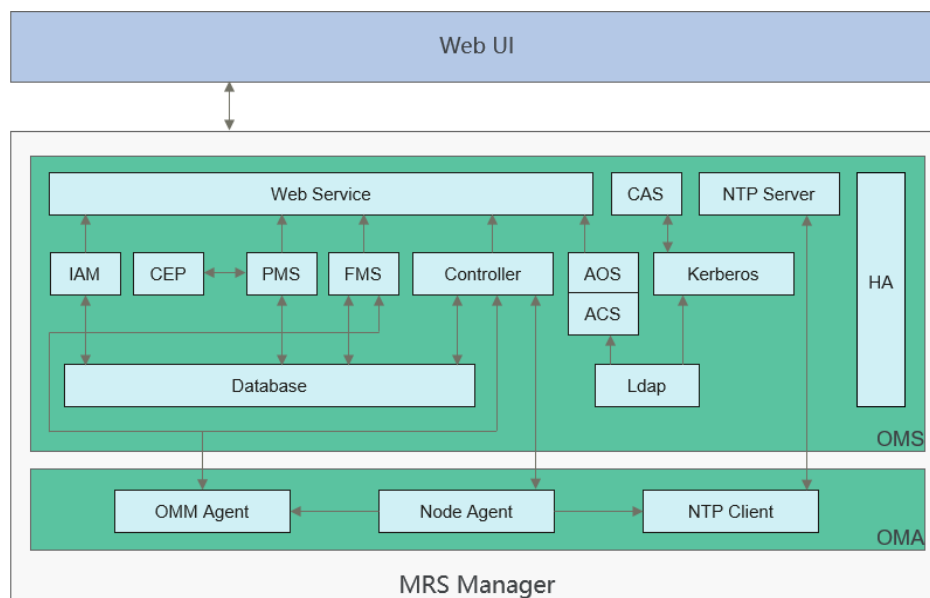

Manager由OMS和OMA组成：

- OMS：操作维护系统的管理节点，OMS一般有两个，互为主备。
- OMA：操作维护系统中的被管理节点，一般有多个。

图1-75中各模块的说明如表1-16所示：

表 1-16 业务模块说明

模块名称	描述
Web Service	是一个部署在Tomcat下的Web服务，提供Manager的https接口，用于通过浏览器访问Manager。同时还提供基于Syslog和SNMP协议的北向接入能力。
OMS	操作维护系统的管理节点，OMS节点一般有两个，互为主备。
OMA	操作维护系统中的被管理节点，一般有多个。
Controller	Controller是Manager的控制中心，负责汇聚来自集群中所有节点的信息，统一向MRS集群管理员展示，以及负责接收来自MRS集群管理员的操作指令，并且依据操作指令所影响的范围，向集群的所有相关节点同步信息。 Manager的控制进程，负责各种管理动作的执行： 1. Web Service将各种管理动作（安装、启停服务、修改配置等）下发到Controller。 2. Controller将命令分解，分解后将动作下发到每一个Node Agent。例如启动一个服务，会涉及多个角色和实例。 3. Controller负责监控每一个动作的执行情况。

模块名称	描述
Node Agent	<p>Node Agent存在于每一个集群节点，是Manager在单个节点的使能器。</p> <ul style="list-style-type: none">• Node Agent代表本节点上部署的所有组件与Controller交互，实现整个集群多点到单点的汇聚。• Node Agent是Controller对部署在该节点上组件做一切操作的使能器，其代表着Controller的功能。 <p>Node Agent每隔3秒向Controller发送心跳信息，不支持配置时间间隔。</p>
IAM	负责记录审计日志。在Manager的UI上每一个非查询类操作，都有对应的审计日志。
PMS	性能监控模块，搜集每一个OMA上的性能监控数据并提供查询。
CEP	汇聚功能模块。比如将所有OMA上的磁盘已用空间汇总成一个性能指标。
FMS	告警模块，搜集每一个OMA上的告警并提供查询。
OMM Agent	OMA上面性能监控和告警的Agent，负责收集该Agent Node上的性能监控数据和告警数据。
CAS	统一认证中心，登录Web Service时需要在CAS进行登录认证，浏览器通过URL自动跳转访问CAS。
AOS	权限管理模块，管理用户和用户组的权限。
ACS	用户和用户组管理模块，管理用户及用户归属的用户组。
Kerberos	<p>在OMS与集群中各部署一个。</p> <ul style="list-style-type: none">• OMS Kerberos提供单点登录及Controller与Node Agent间认证的功能。• 集群中Kerberos提供组件用户安全认证功能，其服务名称为KrbServer，包含两种角色实例：<ul style="list-style-type: none">- KerberosServer：认证服务器，为MRS提供安全认证使用。- KerberosAdmin：管理Kerberos用户的进程。
Ldap	<p>在OMS与集群中各部署一个。</p> <ul style="list-style-type: none">• OMS Ldap为用户认证提供数据存储。• 集群中的Ldap作为OMS Ldap的备份，其服务名称为LdapServer，角色实例为SlapdServer。
Database	Manager的数据库，负责存储日志、告警等信息。
HA	高可用性管理模块，主备OMS通过HA进行主备管理。
NTP Server NTP Client	负责同步集群内各节点的系统时钟。

1.3.17.2 Manager 关键特性

Manager 关键特性：统一监控告警

Manager提供可视化、便捷的监控告警功能。用户可以快速获取集群关键性能指标，并评测集群健康状况，同时提供性能指标的定制化显示功能及指标转换告警方法。Manager可监控所有组件的运行情况，并在故障时实时上报告警。通过界面的联机帮助，用户可以查看性能指标和告警恢复的详细方法，进行快速排障。

Manager 关键特性：统一用户权限管理

Manager提供系统中各组件的权限集中管理功能。

Manager引入角色的概念，采用RBAC的方式对系统进行权限管理，集中呈现和管理系统中各组件零散的权限功能，并且将各个组件的权限以权限集合（即角色）的形式组织，形成统一的系统权限概念。这样一方面对普通用户屏蔽了内部的权限管理细节，另一方面对MRS集群管理员简化了权限管理的操作方法，提升了权限管理的易用性和用户体验。

Manager 关键特性：单点登录

提供Manager WebUI与组件WebUI之间的单点登录，以及MRS与第三方系统集成时的单点登录。

此功能统一了Manager系统用户和组件用户的管理及认证。整个系统使用LDAP管理用户，使用Kerberos进行认证，并在OMS和组件间各使用一套Kerberos和LDAP的管理机制，通过CAS实现单点登录（包括单点登入和单点登出）。用户只需要登录一次，即可在Manager WebUI和组件Web UI之间，甚至第三方系统之间进行任务跳转操作，无需切换用户重新登录。

说明

- 出于安全考虑，CAS Server只能保留用户使用的TGT（ticket-granting ticket）20分钟。
- 如用户20分钟内不对页面（包括Manager和组件WebUI）进行操作，页面自动锁定。

Manager 关键特性：自动健康检查与巡检

Manager为用户提供界面化的系统运行环境自动检查服务，帮助用户实现一键式系统运行健康度巡检和审计，保障系统的正常运行，降低系统运维成本。用户查看检查结果后，还可导出检查报告用于存档及问题分析。

Manager 关键特性：租户管理

Manager引入了多租户的概念，集群拥有的CPU、内存和磁盘等资源，可以整合规划为一个集合体，这个集合体就是租户。多个不同的租户统称多租户。

多租户功能支持层级式的租户模型，支持动态的添加和删除租户，实现资源的隔离，可以对租户的计算资源和存储资源进行动态配置和管理。

- 计算资源指租户Yarn任务队列资源，可以修改任务队列的配额，并查看任务队列的使用状态和使用统计。
- 存储资源目前支持HDFS存储，可以添加删除租户HDFS存储目录，设置目录的文件数量配额和存储空间配额。

Manager作为MRS的统一租户管理平台，用户可以在界面上根据业务需要，在集群中创建租户、管理租户。

- 创建租户时将自动创建租户对应的角色、计算资源和存储资源。默认情况下，新的计算资源和存储资源的全部权限将分配给租户的角色。
- 修改租户的计算资源或存储资源，对应的角色关联权限将自动更新。

Manager还提供了多实例的功能，使用户在资源控制和业务隔离的场景中可以独立使用HBase、Hive和Spark组件。多实例功能默认关闭，可以选择手动启用。

1.3.18 MapReduce

1.3.18.1 MapReduce 基本原理

MapReduce是Hadoop的核心，是Google提出的一个软件架构，用于大规模数据集（大于1TB）的并行运算。概念“Map（映射）”和“Reduce（化简）”，及他们的主要思想，都是从函数式编程语言借来的，还有从矢量编程语言借来的特性。

当前的软件实现是指定一个Map（映射）函数，用来把一组键值对映射成一组新的键值对，指定并发的Reduce（化简）函数，用来保证所有映射的键值对中的每一个共享相同的键组。

图 1-76 分布式批处理引擎

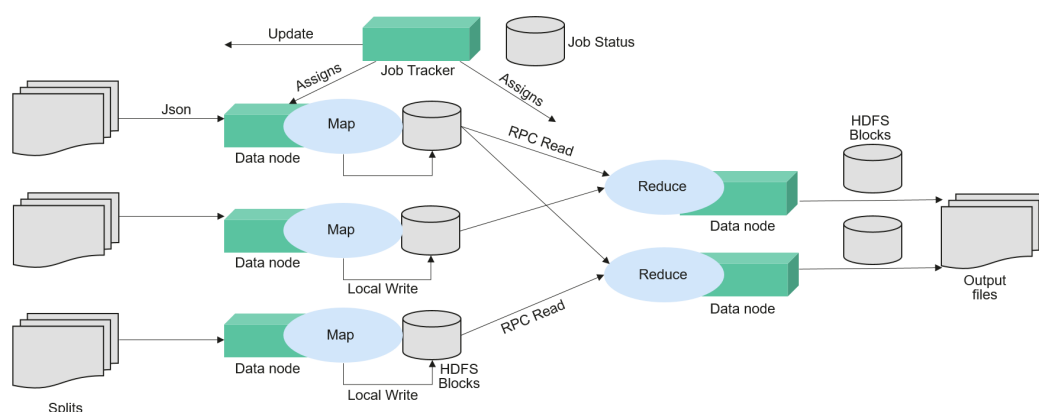

MapReduce是用于并行处理大数据集的软件框架。MapReduce的根源是函数性编程中的map和reduce函数。Map函数接受一组数据并将其转换为一个键/值对列表，输入域中的每个元素对应一个键/值对。Reduce函数接受Map函数生成的列表，然后根据它们的键缩小键/值对列表。MapReduce起到了将大事务分散到不同设备处理的能力，这样原本必须用单台较强服务器才能运行的任务，在分布式环境下也能完成。

更多信息，请参阅[MapReduce教程](#)。

MapReduce 结构

如图1-77所示，MapReduce通过实现YARN的Client和ApplicationMaster接口集成到YARN中，利用YARN申请计算所需资源。

图 1-77 Apache YARN&MapReduce 的基本架构

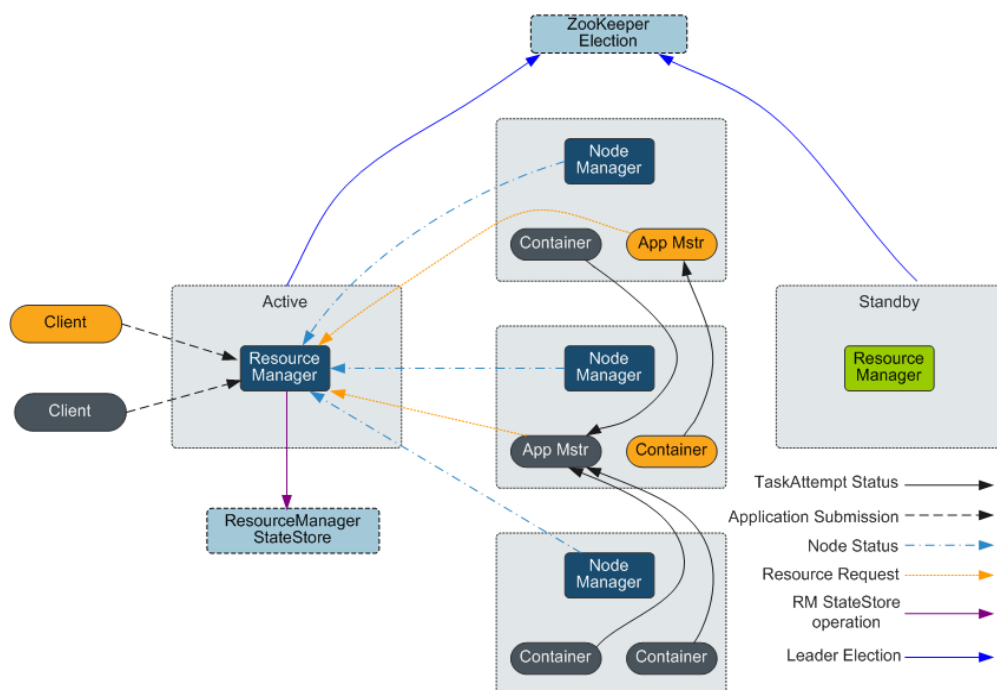

1.3.18.2 MapReduce 与其他组件的关系

MapReduce 和 HDFS 的关系

- HDFS是Hadoop分布式文件系统，具有高容错和高吞吐量的特性，可以部署在价格低廉的硬件上，存储应用程序的数据，适合有超大数据集的应用程序。
- 而MapReduce是一种编程模型，用于大数据集（大于1TB）的并行运算。在MapReduce程序中计算的数据可以来自多个数据源，如Local FileSystem、HDFS、数据库等。最常用的是HDFS，可以利用HDFS的高吞吐性能读取大规模的数据进行计算。同时在计算完成后，也可以将数据存储到HDFS。

MapReduce 和 YARN 的关系

MapReduce是运行在YARN之上的一个批处理的计算框架。MRv1是Hadoop 1.0中的MapReduce实现，它由编程模型（新旧编程接口）、运行时环境（由JobTracker和TaskTracker组成）和数据处理引擎（MapTask和ReduceTask）三部分组成。该框架在扩展性、容错性（JobTracker单点）和多框架支持（仅支持MapReduce一种计算框架）等方面存在不足。MRv2是Hadoop 2.0中的MapReduce实现，它在源码级重用了MRv1的编程模型和数据处理引擎实现，但运行时环境由YARN的ResourceManager和ApplicationMaster组成。其中ResourceManager是一个全新的资源管理系统，而ApplicationMaster则负责MapReduce作业的数据切分、任务划分、资源申请和任务调度与容错等工作。

1.3.18.3 MapReduce 开源增强特性

MapReduce 开源增强特性：JobHistoryServer HA 特性

JobHistoryServer (JHS) 是用于查看MapReduce历史任务信息的服务器，当前开源JHS只支持单实例服务。JobHistoryServer HA能够解决JHS单点故障时，应用访问

MapReduce接口无效，导致整体应用执行失败的场景，从而大大提升MapReduce服务的高可用性。

图 1-78 JobHistoryServer HA 主备倒换的状态转移过程

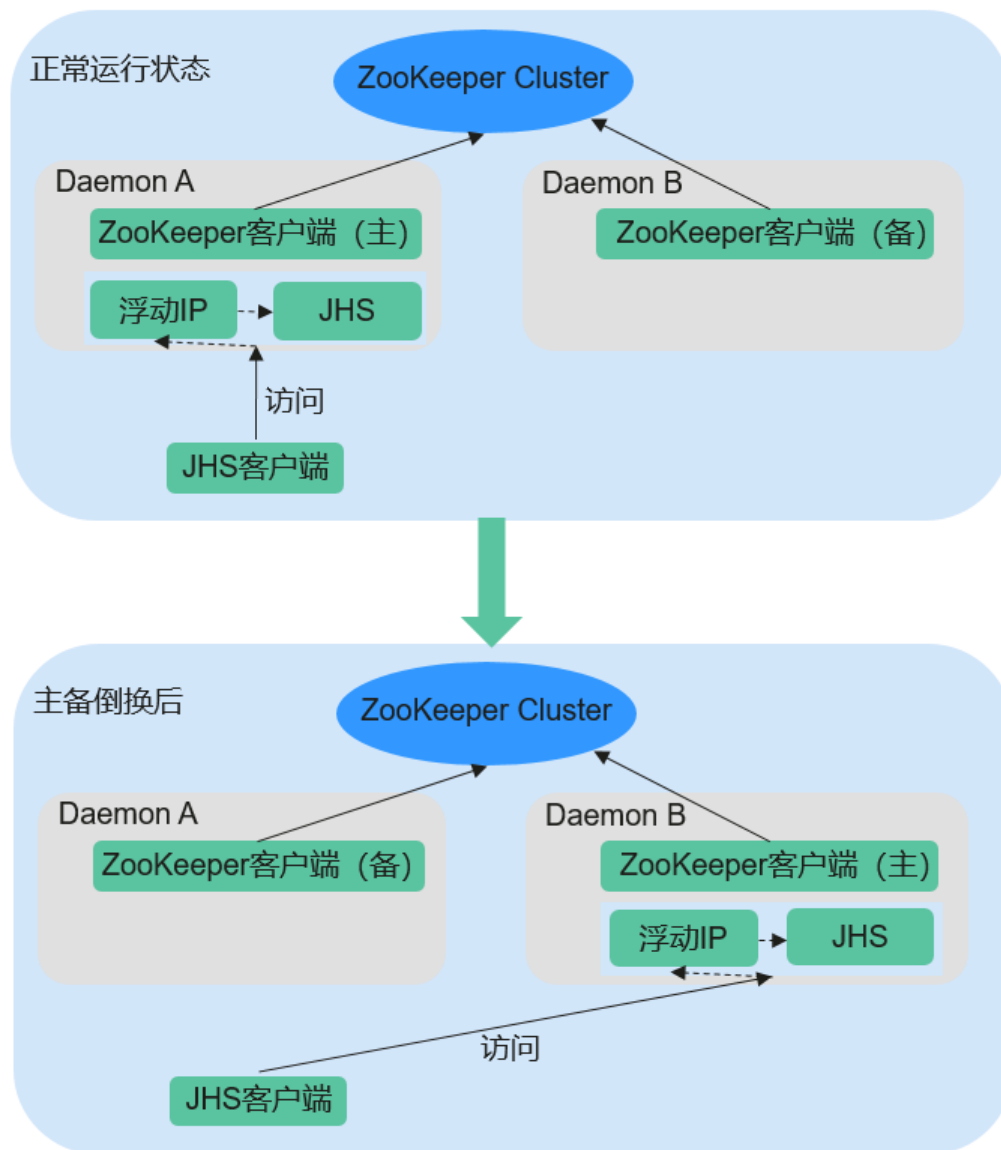

JobHistoryServer高可用性

- 采用ZooKeeper实现主备选举和倒换；
- JobHistoryServer使用浮动IP对外提供服务；
- 兼容JHS单实例，也支持HA双实例；
- 同一时刻，只有一个节点启动JHS进程，防止多个JHS操作同一文件冲突；
- 支持扩容减容、实例迁移、升级、健康检查等。

MapReduce 开源增强特性：特定场景优化 MapReduce 的 Merge/Sort 流程提升 MapReduce 性能

下图展示了MapReduce任务的工作流程。

图 1-79 MapReduce job



图 1-80 MapReduce job execution flow



Reduce过程分为三个不同步骤：Copy、Sort（实际应当称为Merge）及Reduce。在Copy过程中，Reducer尝试从NodeManagers获取Maps的输出并存储在内存或硬盘中。紧接着进行Shuffle过程（包含Sort及Reduce），这个过程将获取到的Maps输出进行存储并有序地合并然后提供给Reducer。当Job有大量的Maps输出需要处理的时候，Shuffle过程将变得非常耗时。对于一些特定的任务（例如hash join或hash aggregation类型的SQL任务），Shuffle过程中的排序并非必须的。但是Shuffle却默认必须进行排序，所以需要对此处进行改进。

此特性通过对MapReduce API进行增强，能自动针对此类型任务关闭Sort过程。当Sort被关闭，获取Maps输出数据以后，直接合并后输出给Reduce，避免了由于排序而浪费大量时间。这种方式极大程度地提升了大部分SQL任务的效率。

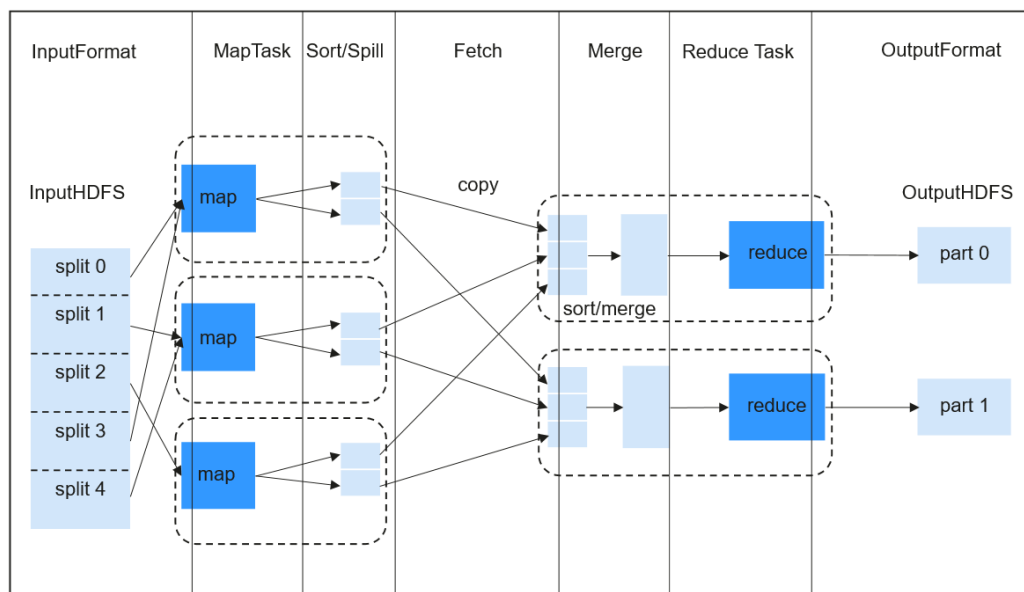
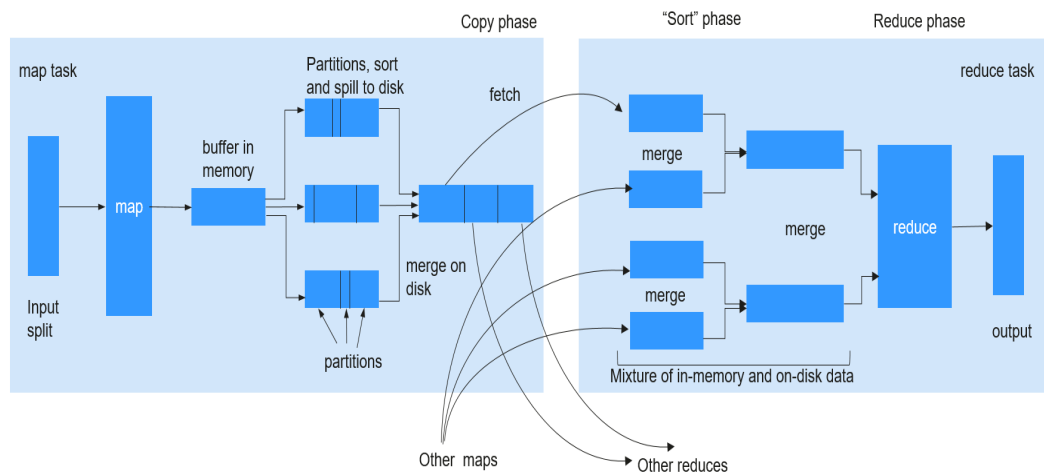
MapReduce 开源增强特性：MR History Server 优化解决日志小文件问题

运行在Yarn上的作业在执行完成后，NodeManager会通过LogAggregationService把产生的日志收集到HDFS上，并从本地文件系统中删除。日志收集到HDFS上以后由MR

HistoryServer来进行统一的日志管理。LogAggregationService在收集日志时会把container产生的本地日志合并成一个日志文件上传到HDFS，在一定程度上可以减少日志文件的数量。但在规模较大且任务繁忙的集群上，经过长时间的运行，HDFS依然会面临存储的日志文件过多的问题。

以一个20节点的计算场景为例，默认清理周期（15日）内将产生约1800万日志文件，占用NameNode近18G内存空间，同时拖慢HDFS的系统响应速度。

由于收集到HDFS上的日志文件只有读取和删除的需求，因此可以利用Hadoop Archives功能对收集的日志文件目录进行定期归档。

日志归档

在MR HistoryServer中新增AggregatedLogArchiveService模块，定期检查日志目录中的文件数。在文件数达到设定阈值时，启动归档任务进行日志归档，并在归档完成后删除原日志文件，以减少HDFS上的文件数量。

归档日志清理

由于Hadoop Archives不支持在归档文件中进行删除操作，因此日志清理时需要删除整个归档文件包。通过修改AggregatedLogDeletionService模块，获取归档日志中最新的日志生成时间，若所有日志文件均满足清理条件，则清理该归档日志包。

归档日志浏览

Hadoop Archives支持URI直接访问归档包中的文件内容，因此浏览过程中，当MR History Server发现原日志文件不存在时，直接将URI重定向到归档文件包中即可访问到已归档的日志文件。

📖 说明

- 本功能通过调用HDFS的Hadoop Archives功能进行日志归档。由于Hadoop Archives归档任务实际上是执行一个MR应用程序，所以在每次执行日志归档任务后，会新增一条MR执行记录。
- 本功能归档的日志来源于日志收集功能，因此只有在日志收集功能开启状态下本功能才会生效。

1.3.19 Oozie

1.3.19.1 Oozie 基本原理

Oozie 简介

Oozie是一个基于工作流引擎的开源框架，它能够提供对Hadoop作业的任务调度与协调。

Oozie 结构

Oozie引擎是一个Web App应用，默认集成到Tomcat中，采用pg数据库。

基于Ext提供WEB Console，该Console仅提供对Oozie工作流的查看和监控功能。通过Oozie对外提供REST方式的WS接口，Oozie client通过该接口控制（启动、停止等操作）Workflow流程，从而编排、运行Hadoop MapReduce任务，如图1-81所示。

图 1-81 Oozie 框架



图1-81中各部分的功能说明如表1-17所示。

表 1-17 结构图说明

名称	描述
Console	提供对Oozie流程的查看和监控功能。
Client	通过接口控制workflow流程：可以执行提交流程，启动流程，运行流程，终止流程，恢复流程等操作。
SDK	软件开发工具包SDK（SoftwareDevelopmentKit）是被软件工程师用于为特定的软件包、软件框架、硬件平台、操作系统等建立应用软件的开发工具的集合。
Database	pg数据库。
WebApp（Oozie）	WebApp（Oozie）即Oozie server，可以用内置的Tomcat容器，也可以用外部的，记录的信息比如日志等放在pg数据库中。
Tomcat	Tomcat服务器是免费的开放源代码的Web应用服务器。
Hadoop组件	底层执行Oozie编排流程的各个组件，包括MapReduce、Hive等。

Oozie 原理

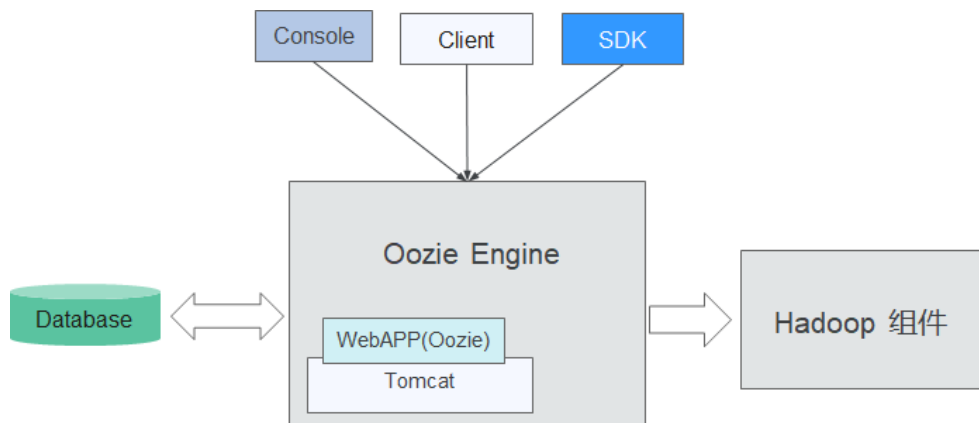
Oozie是一个工作流引擎服务器，用于运行MapReduce任务工作流。同时Oozie还是一个Java Web程序，运行在Tomcat容器中。

Oozie工作流通过HPDL（一种通过XML自定义处理的语言，类似JBoss JBPM的JPD）来构造。包含“Control Node”（可控制的工作流节点）、“Action Node”。

- “Control Node”用于控制工作流的编排，如“start”（开始）、“end”（关闭）、“error”（异常场景）、“decision”（选择）、“fork”（并行）、“join”（合并）等。
- Oozie工作流中拥有多个“Action Node”，如MapReduce、Java等。

所有的“Action Node”以有向无环图DAG（Direct Acyclic Graph）的模式部署运行。所以在“Action Node”的运行步骤上是有方向的，当上一个“Action Node”运行完成后才能运行下一个“Action Node”。一旦当前“Action Node”完成，远程服务器将回调Oozie的接口，这时Oozie又会以同样的方式执行 workflow 中的下一个“Action Node”，直到 workflow 中所有“Action Node”都完成（完成包括失败）。

Oozie workflow 提供各种类型的“Action Node”用于支持不同的业务需要，如 MapReduce，HDFS，SSH，Java 以及 Oozie 子流程。

1.3.19.2 Oozie 开源增强特性

Oozie 开源增强特性：安全增强

支持 Oozie 权限管理，提供 MRS 集群管理员与普通用户两种角色。

支持单点登录登出，HTTPS 访问以及审计日志。

1.3.20 Presto

Presto 是一个开源的用户交互式分析查询的 SQL 查询引擎，用于针对各种大小的数据源进行交互式分析查询。其主要应用于海量结构化数据/半结构化数据分析、海量多维数据聚合/报表、ETL、Ad-Hoc 查询等场景。

Presto 允许查询的数据源包括 Hadoop 分布式文件系统（HDFS），Hive，HBase，Cassandra，关系数据库甚至专有数据存储。一个 Presto 查询可以组合不同数据源，执行跨数据源的数据分析。

图 1-82 Presto 架构

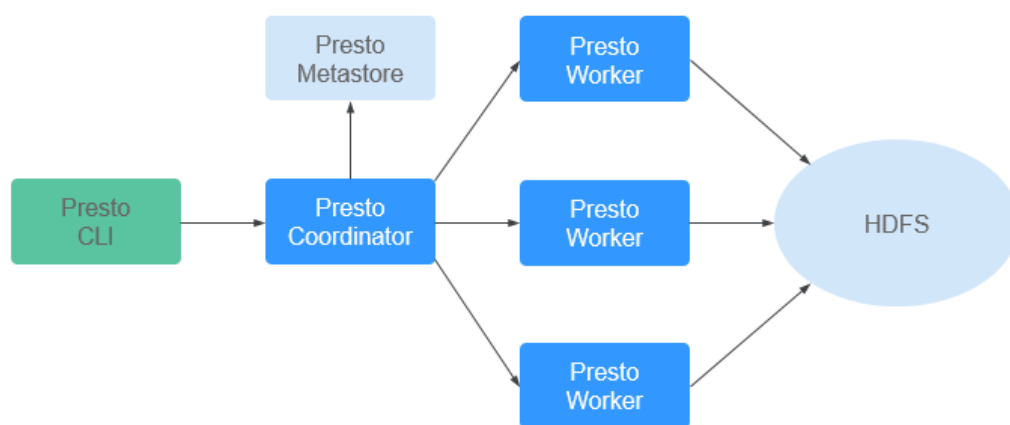

Presto 分布式地运行在一个集群中，包含一个 Coordinator 和多个 Worker 进程，查询从客户端（例如 CLI）提交到 Coordinator，Coordinator 进行 SQL 的解析和生成执行计划，然后分发到多个 Worker 进程上执行。

有关 Presto 的详细信息，请参见：<https://prestodb.github.io/> 或 <https://prestosql.io/>。

Presto 多实例

MRS支持为大规格的集群默认安装Presto多实例，即一个Core/Task节点上安装多个Worker实例，分别为Worker1, Worker2, Worker3…，多个Worker实例共同与Coordinator交互执行计算任务，相比较单实例，能够大大提高节点资源的利用率和计算效率。

Presto多实例仅作用于ARM架构规格，当前单节点最多支持4个实例。

更多Presto部署信息请参考：<https://prestodb.io/docs/current/installation/deployment.html>或<https://trino.io/docs/current/installation/deployment.html>。

1.3.21 Ranger

1.3.21.1 Ranger 基本原理

Apache Ranger提供一个集中式安全管理框架，提供统一授权和统一审计能力。它可以对整个Hadoop生态中如HDFS、Hive、HBase、Kafka、Storm等进行细粒度的数据访问控制。用户可以利用Ranger提供的前端WebUI控制台通过配置相关策略来控制用户对这些组件的访问权限。

Ranger架构如图1-83所示

图 1-83 Ranger 结构



表 1-18 结构图说明

名称	描述
RangerAdmin	Ranger的管理角色，拥有策略管理、用户管理、审计管理等功能，提供WebUI和RestFul接口。

名称	描述
UserSync	负责周期从外部同步用户和用户组信息并写入 RangerAdmin 中。
TagSync	负责周期从外部 Atlas 服务同步标签信息并写入 RangerAdmin 中。

Ranger 原理

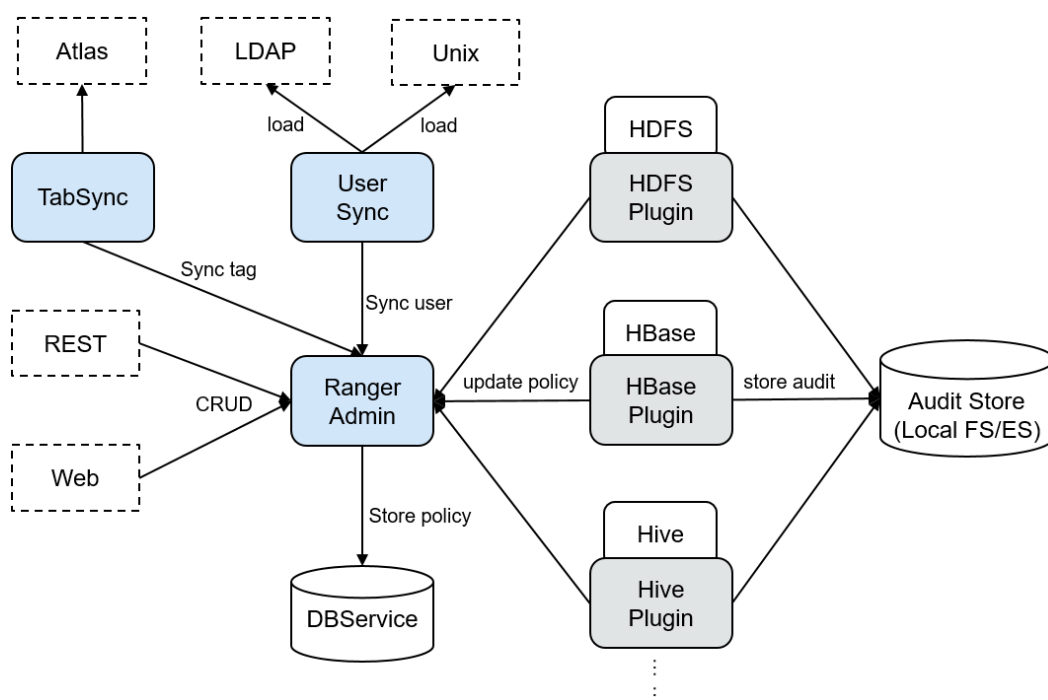
- 组件 Ranger 插件
Ranger 为各组件提供了基于 PBAC (Policy-Based Access Control) 的权限管理插件，用于替换组件自身原本的鉴权插件。Ranger 插件都是由组件侧自身的鉴权接口扩展而来，用户在 Ranger WebUI 上对指定 service 设置权限策略，Ranger 插件会定期从 RangerAdmin 处更新策略并缓存在组件本地文件，当有客户端请求需要进行鉴权时，Ranger 插件会对请求中携带的用户在策略中进行匹配，随后返回接受或拒绝。
- UserSync 用户同步
UserSync 周期性从 LDAP/Unix 中同步数据到 RangerAdmin 中，其中安全模式向从 LDAP 中同步，非安全模式从 Unix 中同步。同步模式默认采取增量模式，每次同步周期 UserSync 只会更新新增或者变更的用户和用户组，当用户或者用户组被删除时，UserSync 不会同步该变更到 RangerAdmin，即 RangerAdmin 中不会同步删除。为了提高性能，UserSync 也不会同步没有所属用户的用户组到 RangerAdmin 中。
- 统一审计
Ranger 插件支持记录审计日志，当前审计日志存储介质支持本地文件。
- 高可靠性
Ranger 支持 RangerAdmin 双主，两个 RangerAdmin 同时提供服务，任意一个 RangerAdmin 故障不会影响 Ranger 的功能。
- 高性能
Ranger 提供 Load-Balance 能力，通过浏览器访问 Ranger WebUI 时 Load-Balance 会自动选择当前负载较小的 RangerAdmin 来提供服务。

1.3.21.2 Ranger 与其他组件的关系

Ranger 为组件提供基于 PBAC 的鉴权插件，供组件服务端运行，目前支持 Ranger 鉴权的组件有 HDFS、Yarn、Hive、HBase、Kafka、Storm 和 Spark2x，后续会支持更多组件。

图 1-84 Ranger 与组件的关系

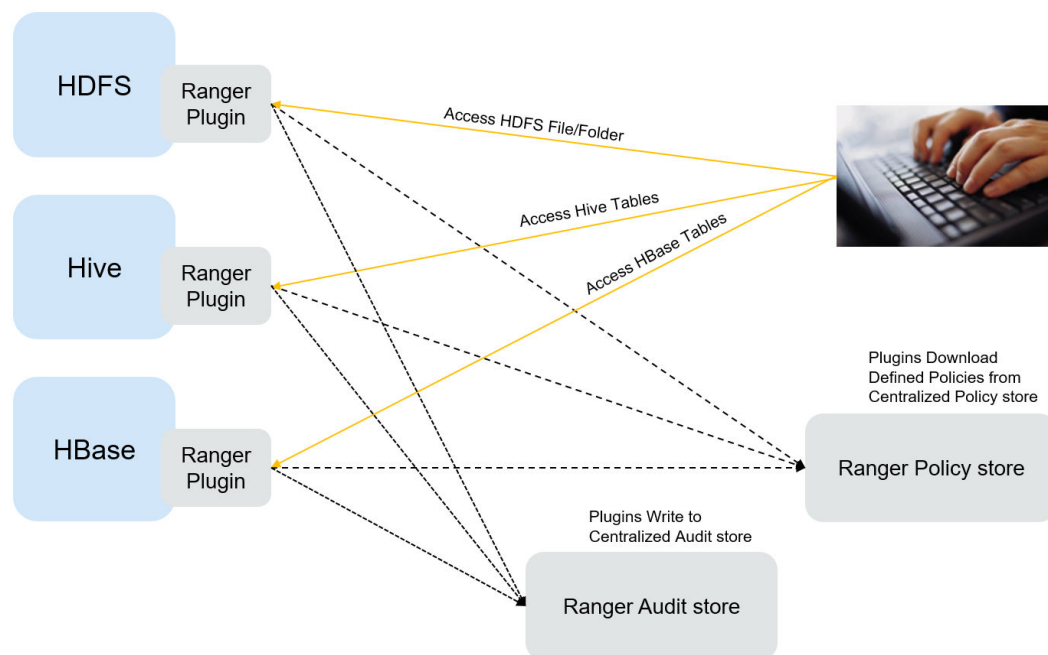

1.3.22 Spark

1.3.22.1 Spark 基本原理

📖 说明

Spark组件适用于MRS 3.x之前版本。

Spark 简介

Spark是一个开源的，并行数据处理框架，能够帮助用户简单的开发快速，统一的大数据应用，对数据进行离线处理，流式处理，交互式分析等等。

Spark提供了一个快速的计算，写入，以及交互式查询的框架。相比于Hadoop，Spark拥有明显的性能优势。Spark使用in-memory的计算方式，通过这种方式来避免一个MapReduce工作流中的多个任务对同一个数据集进行计算时的IO瓶颈。Spark利用Scala语言实现，Scala能够使得处理分布式数据集时，能够像处理本地化数据一样。除了交互式的数据分析，Spark还能够支持交互式的数据挖掘，由于Spark是基于内存的计算，很方便处理迭代计算，而数据挖掘的问题通常都是对同一份数据进行迭代计算。除此之外，Spark能够运行于安装Hadoop 2.0 Yarn的集群。之所以Spark能够在保留MapReduce容错性，数据本地化，可扩展性等特性的同时，能够保证性能的高效，并且避免繁忙的磁盘IO，主要原因是因为Spark创建了一种叫做RDD（Resilient Distributed Dataset）的内存抽象结构。

原有的分布式内存抽象，例如key-value store以及数据库，支持对于可变状态的细粒度更新，这一点要求集群需要对数据或者日志的更新进行备份来保障容错性。这样就会给数据密集型的工作流带来大量的IO开销。而对于RDD来说，它只有一套受限制的接口，仅支持粗粒度的更新，例如map，join等等。通过这种方式，Spark只需要简单的记录建立数据的转换操作的日志，而不是完整的数据集，就能够提供容错性。这种数据的转换链记录就是数据集的溯源。由于并行程序，通常是对一个大数据集应用相同的计算过程，因此之前提到的粗粒度的更新限制并没有想象中的大。事实上，Spark

论文中阐述了RDD完全可以作为多种不同计算框架，例如MapReduce，Pregel等的编程模型。并且，Spark同时提供了操作允许用户显式地将数据转换过程持久化到硬盘。对于数据本地化，是通过允许用户能够基于每条记录的键值，控制数据分区实现的。（采用这种方式的一个明显好处是，能够保证两份需要进行关联的数据将会被同样的方式进行哈希）。如果内存的使用超过了物理限制，Spark将会把这些比较大的分区写入到硬盘，以此来保证可扩展性。

Spark具有如下特点：

- 快速：数据处理能力，比MapReduce快10-100倍。
- 易用：可以通过Java，Scala，Python，简单快速的编写并行的应用处理大数据量，Spark提供了超过80种的操作符来帮助用户组件并行程序。
- 普遍性：Spark提供了众多的工具，例如**Spark SQL**和**Spark Streaming**。可以在一个应用中，方便的将这些工具进行组合。
- 与Hadoop集成：Spark能够直接运行于Hadoop的集群，并且能够直接读取现存的Hadoop数据。

MRS服务的Spark组件具有以下优势：

- MRS服务的Spark Streaming组件支持数据实时处理能力而非定时触发。
- MRS服务的Spark组件支持Structured Streaming，支持DataSet API来构建流式应用，提供了exactly-once的语义支持，流和流的join操作支持内连接和外连接。
- MRS服务的Spark组件支持pandas_udf，可以利用pandas_udf替代pyspark中原来的udf对数据进行处理，可以减少60%-90%的处理时长（受具体操作影响）。
- MRS服务的Spark组件支持 Graph 功能，支持图计算作业使用图进行建模。
- MRS服务的SparkSQL兼容部分Hive语法（以Hive-Test-benchmark测试集上的64个SQL语句为准）和标准SQL语法（以tpc-ds测试集上的99个SQL语句为准）。

Spark的架构和详细原理介绍，请参见：<https://spark.apache.org/docs/3.1.1/quick-start.html>。

Spark 结构

Spark的结构如**图1-85**所示，各模块的说明如**表 基本概念说明**所示。

图 1-85 Spark 结构



表 1-19 基本概念说明

模块	说明
Cluster Manager	集群管理器，管理集群中的资源。Spark支持多种集群管理器，Spark自带的Standalone集群管理器、Mesos或YARN，系统默认采用YARN模式。
Application	Spark应用，由一个Driver Program和多个Executor组成。
Deploy Mode	部署模式，分为cluster和client模式。cluster模式下，Driver会在集群内的节点运行；而在client模式下，Driver在客户端运行（集群外）。
Driver Program	是Spark应用程序的主进程，运行Application的main()函数并创建SparkContext。负责应用程序的解析、生成Stage并调度Task到Executor上。通常SparkContext代表Driver Program。
Executor	在Work Node上启动的进程，用来执行Task，管理并处理应用中使用到的数据。一个Spark应用一般包含多个Executor，每个Executor接收Driver的命令，并执行一到多个Task。
Worker Node	集群中负责启动并管理Executor以及资源的节点。
Job	一个Action算子（比如collect算子）对应一个Job，由并行计算的多个Task组成。
Stage	每个Job由多个Stage组成，每个Stage是一个Task集合，由DAG分割而成。
Task	承载业务逻辑的运算单元，是Spark平台上可执行的最小工作单元。一个应用根据执行计划以及计算量分为多个Task。

Spark 应用运行原理

Spark的应用运行架构如图 [Spark应用运行架构](#)所示，运行流程如下所示：

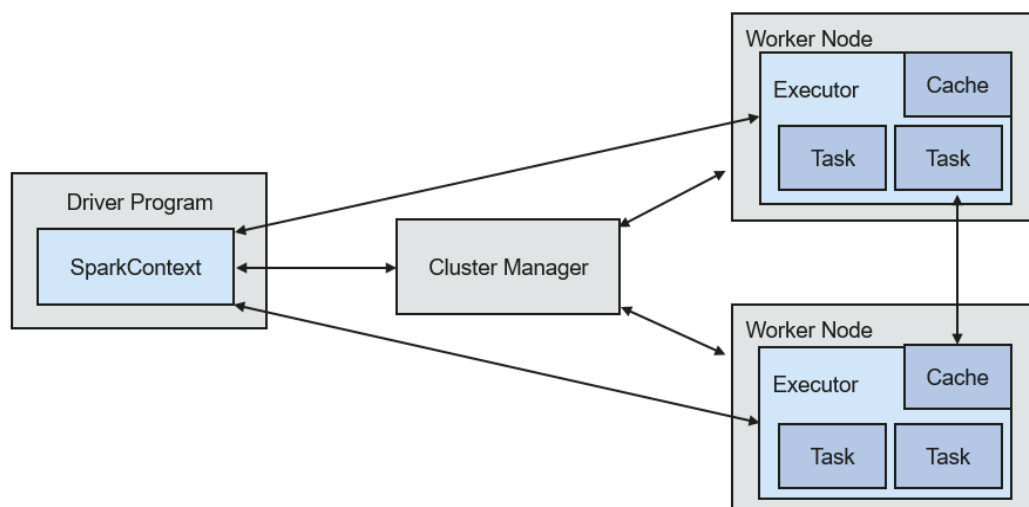
1. 应用程序（Application）是作为一个进程的集合运行在集群上的，由Driver进行协调。
2. 在运行一个应用时，Driver会去连接集群管理器（Standalone、Mesos、YARN）申请运行Executor资源，并启动ExecutorBackend。然后由集群管理器在不同的应用之间调度资源。Driver同时会启动应用程序DAG调度、Stage划分、Task生成。
3. 然后Spark会把应用的代码（传递给SparkContext的JAR或者Python定义的代码）发送到Executor上。
4. 所有的Task执行完成后，用户的应用程序运行结束。

图 1-86 Spark 应用运行架构

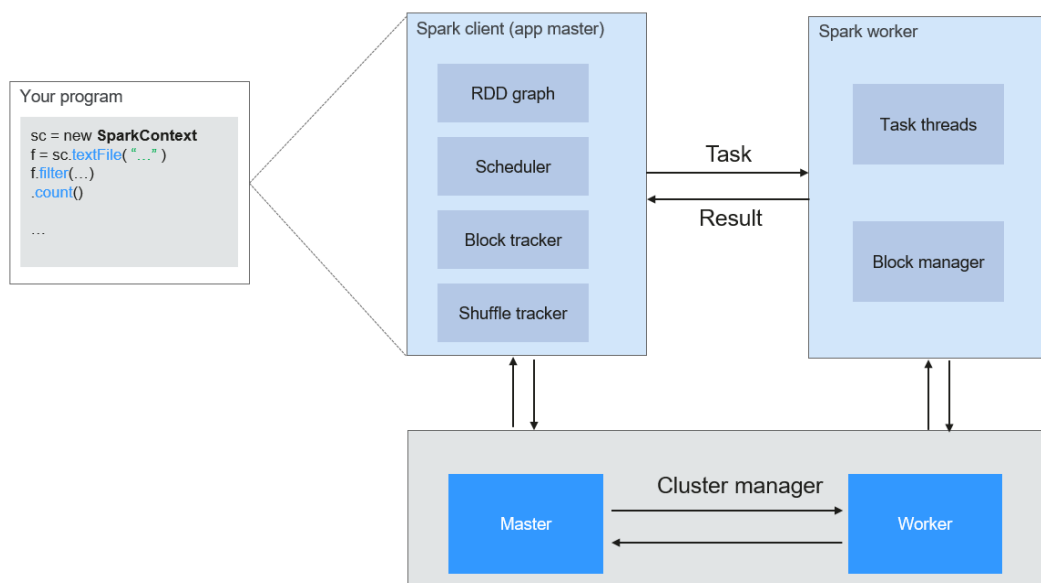

Spark采用Master和Worker的模式，如图 [Spark的Master和Worker](#) 所示。用户在Spark客户端提交应用程序，调度器将Job分解为多个Task发送到各个Worker中执行，各个Worker将计算的结果上报给Driver（即Master），Driver聚合结果返回给客户端。

图 1-87 Spark 的 Master 和 Worker

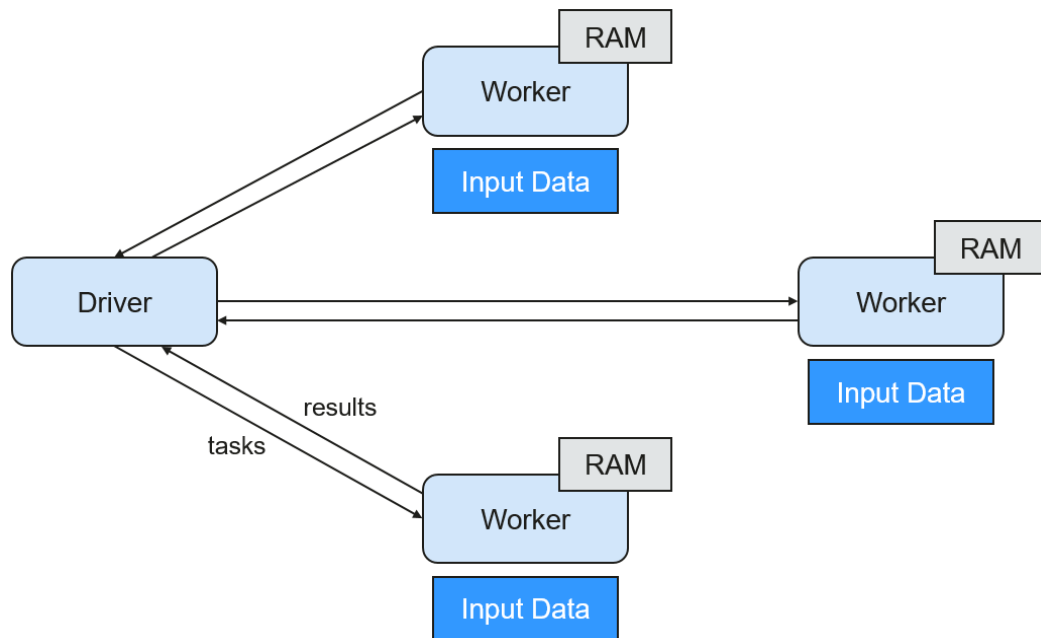

在此结构中，有几个说明点：

- 应用之间是独立的。
每个应用有自己的executor进程，Executor启动多个线程，并行地执行任务。无论是在调度方面，或者是executor方面。各个Driver独立调度自己的任务；不同的应用任务运行在不同的JVM上，即不同的Executor。

- 不同Spark应用之间是不共享数据的，除非把数据存储在外部的存储系统上（比如HDFS）。
- 因为Driver程序在集群上调度任务，所以Driver程序最好和worker节点比较近，比如在一个相同的局部网络内。

Spark on YARN有两种部署模式：

- yarn-cluster模式下，Spark的Driver会运行在YARN集群内的ApplicationMaster进程中，ApplicationMaster已经启动之后，提交任务的客户端退出也不会影响任务的运行。
- yarn-client模式下，Driver启动在客户端进程内，ApplicationMaster进程只用来向YARN集群申请资源。

Spark Streaming 原理

Spark Streaming是一种构建在Spark上的实时计算框架，扩展了Spark处理大规模流式数据的能力。当前Spark支持两种数据处理方式：

- Direct Streaming

Direct Streaming方式主要通过采用Direct API对数据进行处理。以Kafka Direct接口为例，与启动一个Receiver来连续不断地从Kafka中接收数据并写入到WAL中相比，Direct API简单地给出每个batch区间需要读取的偏移量位置。然后，每个batch的Job被运行，而对应偏移量的数据在Kafka中已准备好。这些偏移量信息也被可靠地存储在checkpoint文件中，应用失败重启时可以直接读取偏移量信息。

图 1-88 Direct Kafka 接口数据传输

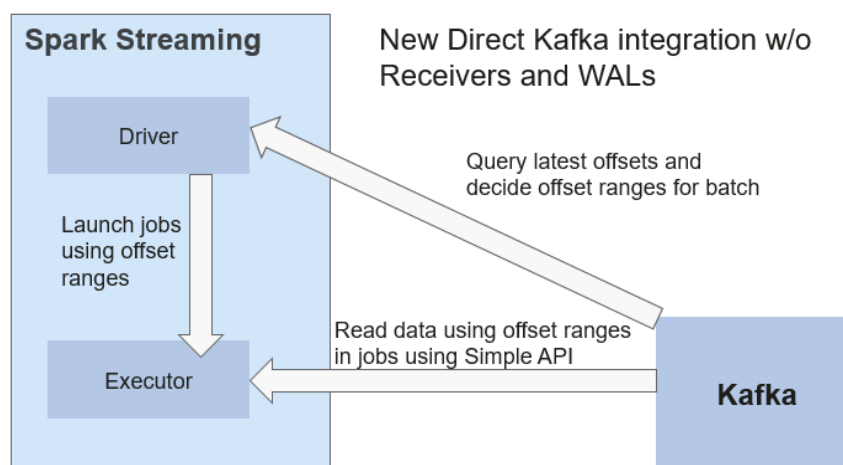

需要注意的是，Spark Streaming可以在失败后重新从Kafka中读取并处理数据段。然而，由于语义仅被处理一次，重新处理的结果和没有失败处理的结果是一致的。

因此，Direct API消除了需要使用WAL和Receivers的情况，且确保每个Kafka记录仅被接收一次，这种接收更加高效。使得Spark Streaming和Kafka可以很好地整合在一起。总体来说，这些特性使得流处理管道拥有高容错性、高效性及易用性，因此推荐使用Direct Streaming方式处理数据。

- Receiver

在一个Spark Streaming应用开始时（也就是Driver开始时），相关的StreamingContext（所有流功能的基础）使用SparkContext启动Receiver成为长

驻运行任务。这些Receiver接收并保存流数据到Spark内存中以供处理。用户传送数据的生命周期如图1-89所示：

图 1-89 数据传输生命周期

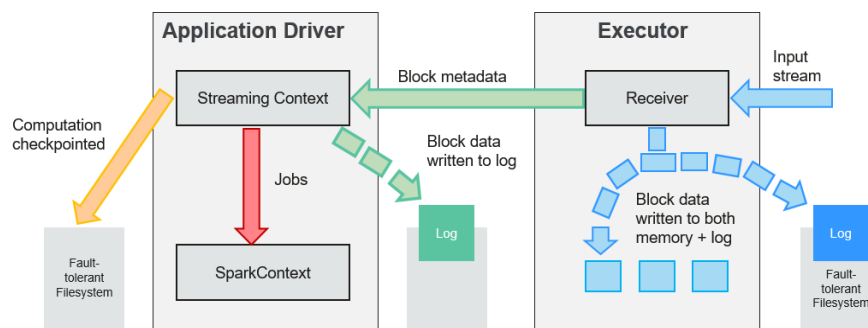

- a. 接收数据（蓝色箭头）
Receiver将数据流分成一系列小块，存储到Executor内存中。另外，在启用预写日志（Write-ahead Log，简称WAL）以后，数据同时还写入到容错文件系统的预写日志中。
- b. 通知Driver（绿色箭头）
接收块中的元数据被发送到Driver的StreamingContext。这个元数据包括：
 - 定位其在Executor内存中数据位置的块Reference ID。
 - 若启用了WAL，还包括块数据在日志中的偏移信息。
- c. 处理数据（红色箭头）
对每个批次的的数据，StreamingContext使用Block信息产生RDD及其Job。StreamingContext通过运行任务处理Executor内存中的Block来执行Job。
- d. 周期性地设置检查点（橙色箭头）
为了容错的需要，StreamingContext会周期性地设置检查点，并保存到外部文件系统中。

容错性

Spark及其RDD允许无缝地处理集群中任何Worker节点的故障。鉴于Spark Streaming建立于Spark之上，因此其Worker节点也具备了同样的容错能力。然而，由于Spark Streaming的长正常运行需求，其应用程序也必须具备从Driver进程（协调各个Worker的主要应用进程）故障中恢复的能力。使Spark Driver能够容错是件很棘手的事情，因为可能是任意计算模式实现的任意用户程序。不过Spark Streaming应用程序在计算上有一个内在的结构：在每批次数据周期性地执行同样的Spark计算。这种结构允许把应用的状态（也叫做Checkpoint）周期性地保存到可靠的存储空间中，并在Driver重新启动时恢复该状态。

对于文件这样的源数据，这个Driver恢复机制足以做到零数据丢失，因为所有的数据都保存在了像HDFS这样的容错文件系统中。但对于像Kafka和Flume等其他数据源，有些接收到的数据还只缓存在内存中，尚未被处理，就有可能丢失。这是由于Spark应用的分布操作方式引起的。当Driver进程失败时，所有在Cluster Manager中运行的Executor，连同在内存中的所有数据，也同时被终止。为了避免这种数据损失，Spark Streaming引进了WAL功能。

WAL通常被用于数据库和文件系统中，用来保证任何数据操作的持久性，即先将操作记入一个持久的日志，再对数据施加这个操作。若施加操作的过程中执行失败了，则

通过读取日志并重新施加前面预定的操作，系统就得到了恢复。下面介绍了如何利用这样的概念保证接收到的数据的持久性。

Kafka数据源使用Receiver来接收数据，是Executor中的长运行任务，负责从数据源接收数据，并且在数据源支持时还负责确认收到数据的结果（收到的数据被保存在Executor的内存中，然后Driver在Executor中运行来处理任务）。

当启用了预写日志以后，所有收到的数据同时还保存到了容错文件系统的日志文件中。此时即使Spark Streaming失败，这些接收到的数据也不会丢失。另外，接收数据的正确性只在数据被预写到日志以后Receiver才会确认，已经缓存但还没有保存的数据可以在Driver重新启动之后由数据源再发送一次。这两个机制确保了零数据丢失，即所有的数据或者从日志中恢复，或者由数据源重发。

如果需要启用预写日志功能，可以通过如下动作实现：

- 通过“streamingContext.checkpoint”设置checkpoint的目录，这个目录是一个HDFS的文件路径，既用作保存流的checkpoint，又用作保存预写日志。
- 设置SparkConf的属性“spark.streaming.receiver.writeAheadLog.enable”为“true”（默认值是“false”）。

在WAL被启用以后，所有Receiver都获得了能够从可靠收到的数据中恢复的优势。建议缓存RDD时不采取多备份选项，因为用于预写日志的容错文件系统很可能也复制了数据。

说明

在启用了预写日志以后，数据接收吞吐率会有降低。由于所有数据都被写入容错文件系统，文件系统的写入吞吐率和用于数据复制的网络带宽，可能就是潜在的瓶颈了。在此情况下，最好创建更多的Receiver增加数据接收的并行度，或使用更好的硬件以增加容错文件系统的吞吐率。

恢复流程

当一个失败的Driver重启时，按如下流程启动：

图 1-90 计算恢复流程

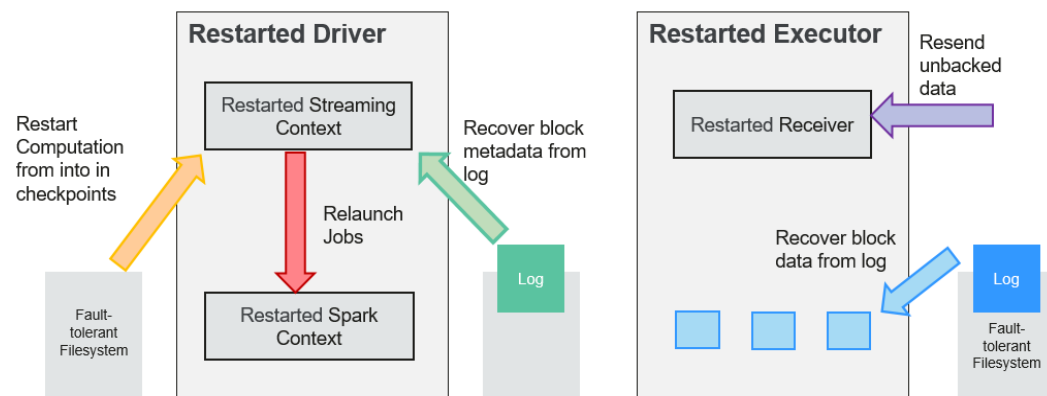

1. 恢复计算（橙色箭头）
使用checkpoint信息重启Driver，重新构造SparkContext并重启Receiver。
2. 恢复元数据块（绿色箭头）
为了保证能够继续下去所必备的全部元数据块都被恢复。
3. 未完成作业的重新形成（红色箭头）

由于失败而没有处理完成的批处理，将使用恢复的元数据再次产生RDD和对应的作业。

4. 读取保存在日志中的块数据（蓝色箭头）

在这些作业执行时，块数据直接从预写日志中读出。这将恢复在日志中可靠地保存的所有必要数据。

5. 重发尚未确认的数据（紫色箭头）

失败时没有保存到日志中的缓存数据将由数据源再次发送。因为Receiver尚未对其确认。

因此通过预写日志和可靠的Receiver,Spark Streaming就可以保证没有输入数据会由于Driver的失败而丢失。

SparkSQL 和 DataSet 原理

SparkSQL

图 1-91 SparkSQL 和 DataSet

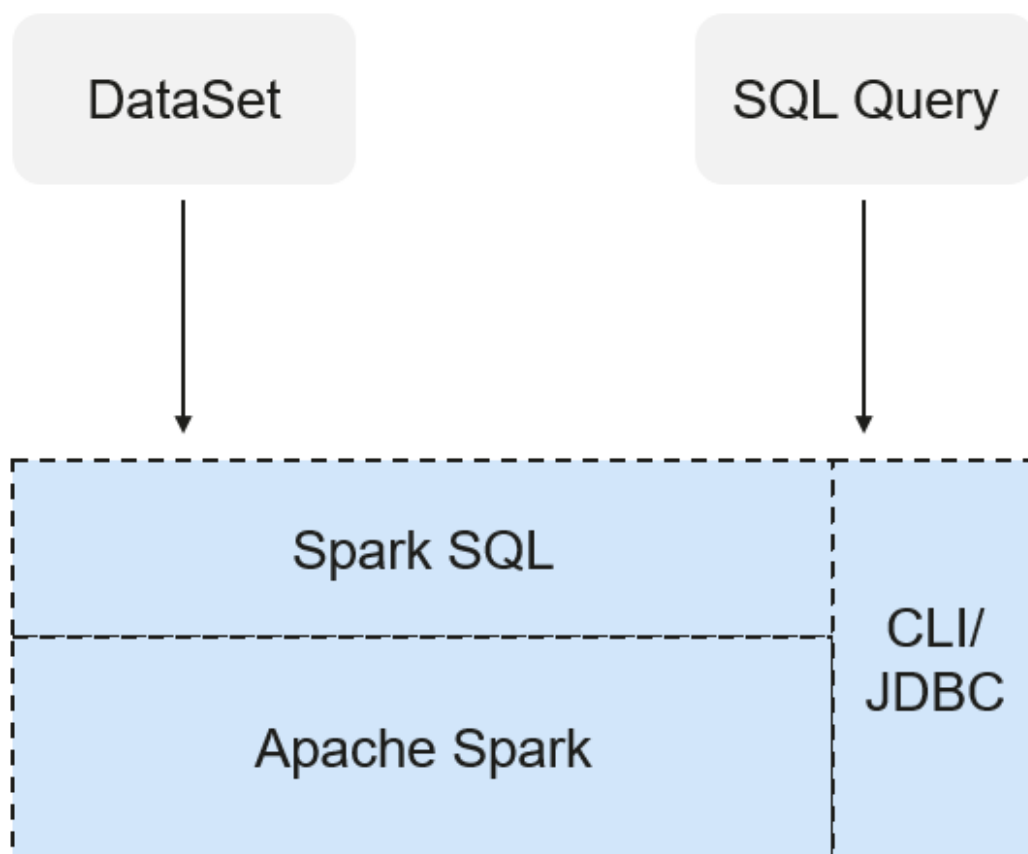

Spark SQL是Spark中用于结构化数据处理的模块。在Spark应用中，可以无缝的使用SQL语句亦或是DataSet API对结构化数据进行查询。

Spark SQL以及DataSet还提供了一种通用的访问多数据源的方式，可访问的数据源包括Hive、CSV、Parquet、ORC、JSON和JDBC数据源，这些不同的数据源之间也可以实现互相操作。Spark SQL复用了Hive的前端处理逻辑和元数据处理模块，使用Spark SQL可以直接对已有的Hive数据进行查询。

另外，SparkSQL还提供了诸如API、CLI、JDBC等诸多接口，对客户端提供多样接入形式。

Spark SQL Native DDL/DML

Spark 1.5版本将很多DDL/DML命令下压到Hive执行，造成了与Hive的耦合，且在一定程度上不够灵活（比如报错不符合预期、结果与预期不一致等）。

Spark 3.1.1版本实现了命令的本地化，使用Spark SQL Native DDL/DML取代Hive执行DDL/DML命令。一方面实现和Hive的解耦，另一方面可以对命令进行定制化。

DataSet

DataSet是一个由特定域的对象组成的强类型集合，可通过功能或关系操作并行转换其中的对象。每个Dataset还有一个非类型视图，即由多个列组成的DataSet，称为DataFrame。

DataFrame是一个由多个列组成的结构化的分布式数据集合，等同于关系数据库中的一张表，或者是R/Python中的data frame。DataFrame是Spark SQL中的最基本的概念，可以通过多种方式创建，例如结构化的数据集、Hive表、外部数据库或者是RDD。

可用于DataSet的操作分为Transformation和Action：

- Transformation操作可生成新的DataSet。
如map、filter、select和aggregate (groupBy)。
- Action操作可触发计算及返回结果。
如count、show或向文件系统写数据。

通常使用以下两种方法创建一个DataSet：

- 最常见的方法是通过使用SparkSession上的read函数将Spark指向存储系统上的某些文件。

```
val people = spark.read.parquet("...").as[Person] // Scala  
DataSet<Person> people = spark.read().parquet("...").as(Encoders.bean(Person.class)); // Java
```

- 还可通过已存在的DataSet上可用的transformation操作来创建数据集。

例如，在已存在的DataSet上应用map操作来创建新的DataSet：

```
val names = people.map(_.name) // 使用Scala语言，且names为一个Dataset  
Dataset<String> names = people.map((Person p) -> p.name, Encoders.STRING); // Java
```

CLI和JDBCServer

除了API编程接口之外，Spark SQL还对外提供CLI/JDBC接口：

- spark-shell和spark-sql脚本均可以提供CLI，以便于调试。
- JDBCServer提供JDBC接口，外部可直接通过发送JDBC请求来完成结构化数据的计算和解析。

SparkSession 原理

SparkSession是Spark编程的统一API，也可看作是读取数据的统一入口。SparkSession提供了一个统一的入口点来执行以前分散在多个类中的许多操作，并且还还为那些较旧的类提供了访问器方法，以实现最大的兼容性。

使用构建器模式创建SparkSession。如果存在SparkSession，构建器将自动重用现有的SparkSession；如果不存在则会创建一个SparkSession。在I/O期间，在构建器中设置的配置项将自动同步到Spark和Hadoop。

```
import org.apache.spark.sql.SparkSession
val sparkSession = SparkSession.builder
  .master("local")
  .appName("my-spark-app")
  .config("spark.some.config.option", "config-value")
  .getOrCreate()
```

- SparkSession可以用于对数据执行SQL查询，将结果返回为DataFrame。
`sparkSession.sql("select * from person").show`
- SparkSession可以用于设置运行时的配置项，这些配置项可以在SQL中使用变量替换。
`sparkSession.conf.set("spark.some.config", "abcd")`
`sparkSession.conf.get("spark.some.config")`
`sparkSession.sql("select ${spark.some.config}")`
- SparkSession包括一个“catalog”方法，其中包含使用Metastore（即数据目录）的方法。方法返回值为数据集，可以使用相同的Dataset API来运行。
`val tables = sparkSession.catalog.listTables()`
`val columns = sparkSession.catalog.listColumns("myTable")`
- 底层SparkContext可以通过SparkSession的SparkContext API访问。
`val sparkContext = sparkSession.sparkContext`

Structured Streaming 原理

Structured Streaming是构建在Spark SQL引擎上的流式数据处理引擎，用户可以使用Scala、Java、Python或R中的Dataset/DataFrame API进行流数据聚合运算、按事件时间窗口计算、流流Join等操作。当流数据连续不断的产生时，Spark SQL将会增量的、持续不断的处理这些数据并将结果更新到结果集中。同时，系统通过checkpoint和Write Ahead Logs确保端到端的完全一次性容错保证。

Structured Streaming的核心是将流式的数据看成一张不断增加的数据库表，这种流式的数据处理模型类似于数据块处理模型，可以把静态数据库表的一些查询操作应用在流式计算中，Spark执行标准的SQL查询，从不断增加的无边界表中获取数据。

图 1-92 Structured Streaming 无边界表

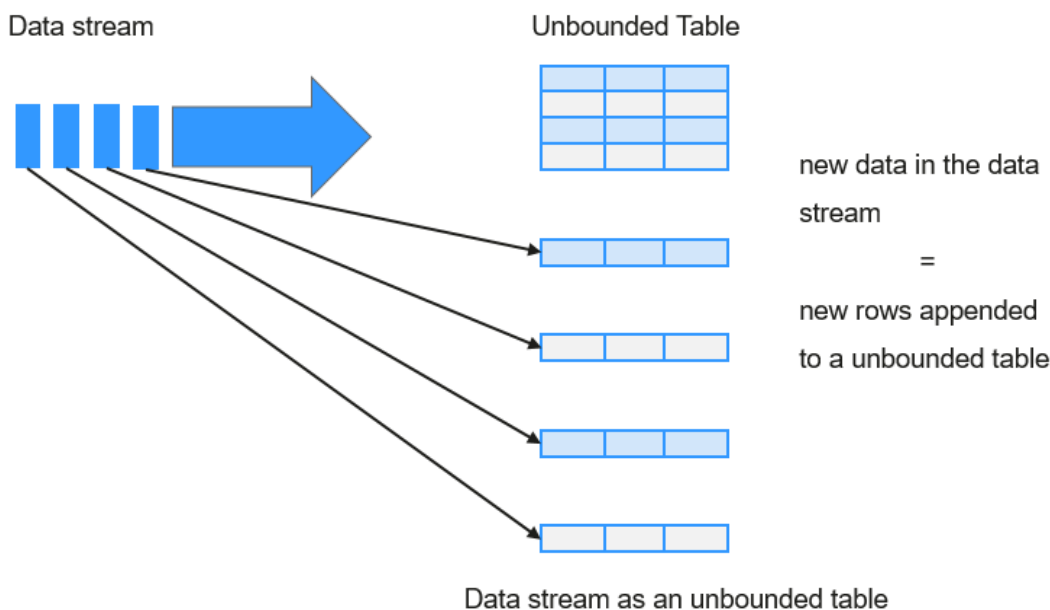

每一条查询的操作都会产生一个结果集Result Table。每一个触发间隔，当新的数据新增到表中，都会最终更新Result Table。无论何时结果集发生了更新，都能将变化的结果写入一个外部的存储系统。

图 1-93 Structured Streaming 数据处理模型

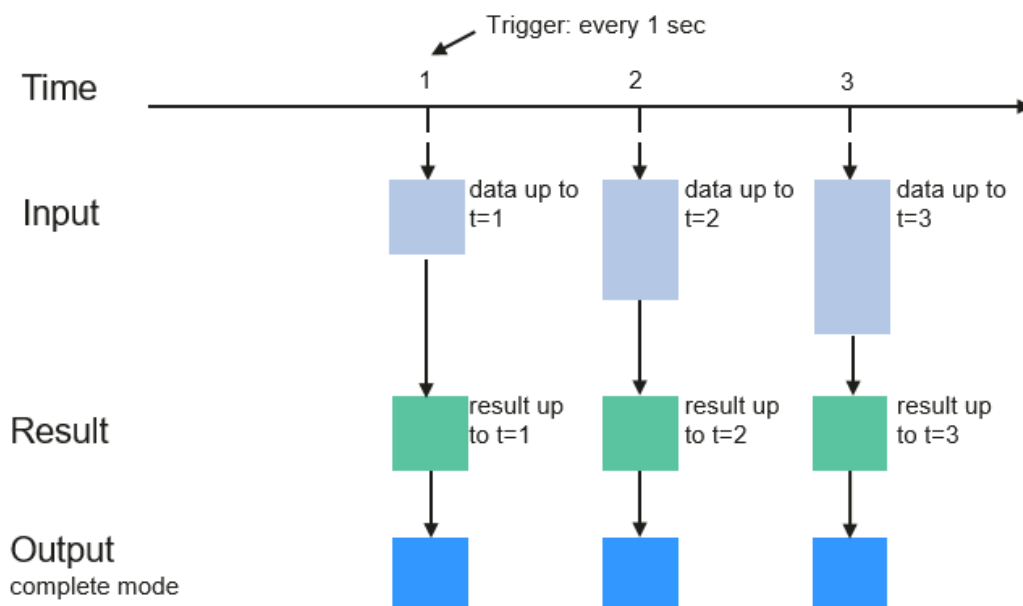

Programming Model for Structured Streaming

Structured Streaming在OutPut阶段可以定义不同的存储方式，有如下3种：

- Complete Mode：整个更新的结果集都会写入外部存储。整张表的写入操作将由外部存储系统的连接器完成。
- Append Mode：当时间间隔触发时，只有在Result Table中新增加的数据行会被写入外部存储。这种方式只适用于结果集中已经存在的内容不希望发生改变的情况下，如果已经存在的数据会被更新，不适合适用此种方式。
- Update Mode：当时间间隔触发时，只有在Result Table中被更新的数据才会被写入外部存储系统。注意，和Complete Mode方式的不同之处是不更新的结果集不会写入外部存储。

Spark 常见基本概念

- **RDD**

即弹性分布数据集（Resilient Distributed Dataset），是Spark的核心概念。指的是一个只读的，可分区的分布式数据集，这个数据集的全部或部分可以缓存在内存中，在多次计算间重用。

RDD的生成：

- 从HDFS输入创建，或从与Hadoop兼容的其他存储系统中输入创建。
- 从父RDD转换得到新RDD。
- 从数据集合转换而来，通过编码实现。

RDD的存储：

- 用户可以选择不同的存储级别缓存RDD以便重用（RDD有11种存储级别）。

- 当前RDD默认是存储于内存，但当内存不足时，RDD会溢出到磁盘中。
- **Dependency (RDD的依赖)**
RDD的依赖分别为：窄依赖和宽依赖。

图 1-94 RDD 的依赖

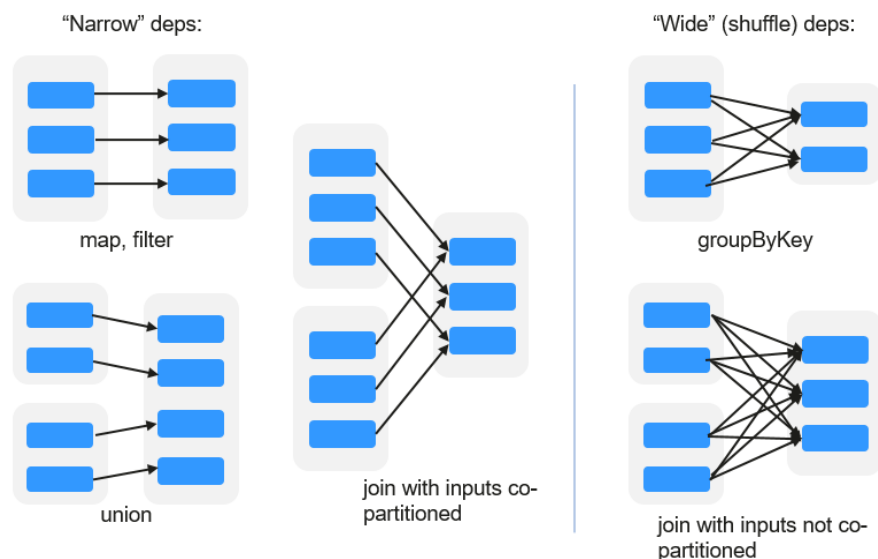

- **窄依赖：**指父RDD的每一个分区最多被一个子RDD的分区所用。
- **宽依赖：**指子RDD的分区依赖于父RDD的所有分区。

窄依赖对优化很有利。逻辑上，每个RDD的算子都是一个fork/join（此join非上文的join算子，而是指同步多个并行任务的barrier）：把计算fork到每个分区，算完后join，然后fork/join下一个RDD的算子。如果直接翻译到物理实现，是很不经济的：一是每一个RDD（即使是中间结果）都需要物化到内存或存储中，费时费空间；二是join作为全局的barrier，是很昂贵的，会被最慢的那个节点拖死。如果子RDD的分区到父RDD的分区是窄依赖，就可以实施经典的fusion优化，把两个fork/join合为一个；如果连续的变换算子序列都是窄依赖，就可以把很多个fork/join并为一个，不但减少了大量的全局barrier，而且无需物化很多中间结果RDD，这将极大地提升性能。Spark把这个叫做流水线（pipeline）优化。

- **Transformation和Action (RDD的操作)**

对RDD的操作包含Transformation（返回值还是一个RDD）和Action（返回值不是一个RDD）两种。RDD的操作流程如图1-95所示。其中Transformation操作是Lazy的，也就是说从一个RDD转换生成另一个RDD的操作不是马上执行，Spark在遇到Transformations操作时只会记录需要这样的操作，并不会去执行，需要等到有Actions操作的时候才会真正启动计算过程进行计算。Actions操作会返回结果或把RDD数据写到存储系统中。Actions是触发Spark启动计算的动因。

图 1-95 RDD 操作示例

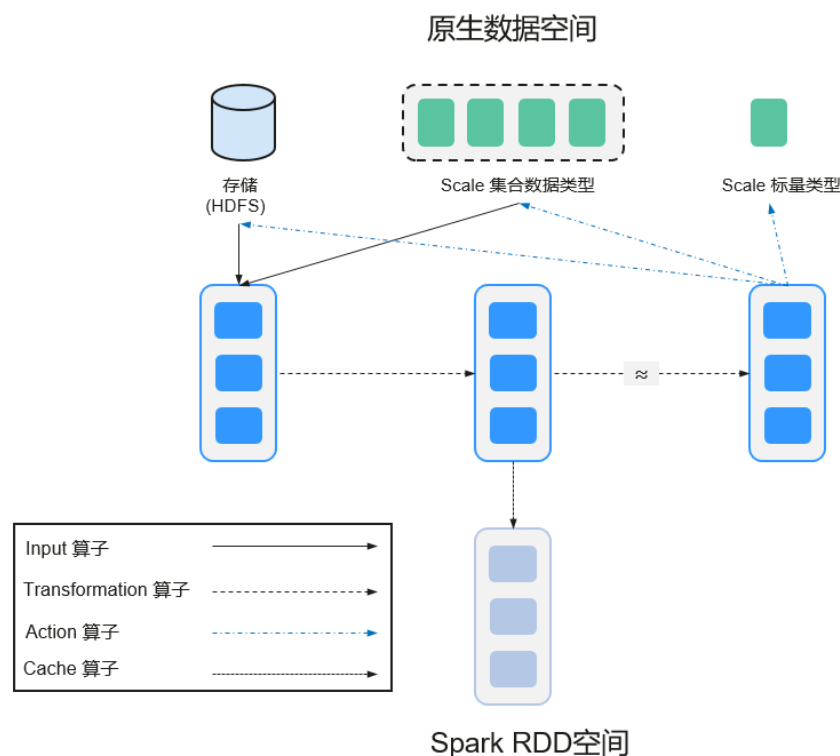

RDD看起来与Scala集合类型没有太大差别，但数据和运行模型大相迥异。

```
val file = sc.textFile("hdfs://...")
val errors = file.filter(_contains("ERROR"))
errors.cache()
errors.count()
```

- textFile算子从HDFS读取日志文件，返回file（作为RDD）。
- filter算子筛出带“ERROR”的行，赋给errors（新RDD）。filter算子是一个Transformation操作。
- cache算子缓存下来以备未来使用。
- count算子返回errors的行数。count算子是一个Action操作。

Transformation操作可以分为如下几种类型：

- 视RDD的元素为简单元素。
 - 输入输出一对一，且结果RDD的分区结构不变，主要是map。
 - 输入输出一对多，且结果RDD的分区结构不变，如flatMap（map后由一个元素变为一个包含多个元素的序列，然后展平为一个个的元素）。
 - 输入输出一对一，但结果RDD的分区结构发生了变化，如union（两个RDD合为一个，分区数变为两个RDD分区数之和）、coalesce（分区减少）。
 - 从输入中选择部分元素的算子，如filter、distinct（去除重复元素）、subtract（本RDD有、其他RDD无的元素留下来）和sample（采样）。
- 视RDD的元素为Key-Value对。
 - 对单个RDD做一对一运算，如mapValues（保持源RDD的分区方式，这与map不同）；
 - 对单个RDD重排，如sort、partitionBy（实现一致性的分区划分，这个对数据本地性优化很重要）；

对单个RDD基于key进行重组和reduce，如groupByKey、reduceByKey；
对两个RDD基于key进行join和重组，如join、cogroup。

说明

后三种操作都涉及重排，称为shuffle类操作。

Action操作可以分为如下几种：

- 生成标量，如count（返回RDD中元素的个数）、reduce、fold/aggregate（返回几个标量）、take（返回前几个元素）。
- 生成Scala集合类型，如collect（把RDD中的所有元素倒入Scala集合类型）、lookup（查找对应key的所有值）。
- 写入存储，如与前文textFile对应的saveAsTextFile。
- 还有一个检查点算子checkpoint。当Lineage特别长时（这在图计算中时常发生），出错时重新执行整个序列要很长时间，可以主动调用checkpoint把当前数据写入稳定存储，作为检查点。

• Shuffle

Shuffle是MapReduce框架中的一个特定的phase，介于Map phase和Reduce phase之间，当Map的输出结果要被Reduce使用时，每一条输出结果需要按key哈希，并且分发到对应的Reducer上去，这个过程就是shuffle。由于shuffle涉及到了磁盘的读写和网络的传输，因此shuffle性能的高低直接影响到了整个程序的运行效率。

下图清晰地描述了MapReduce算法的整个流程。

图 1-96 算法流程

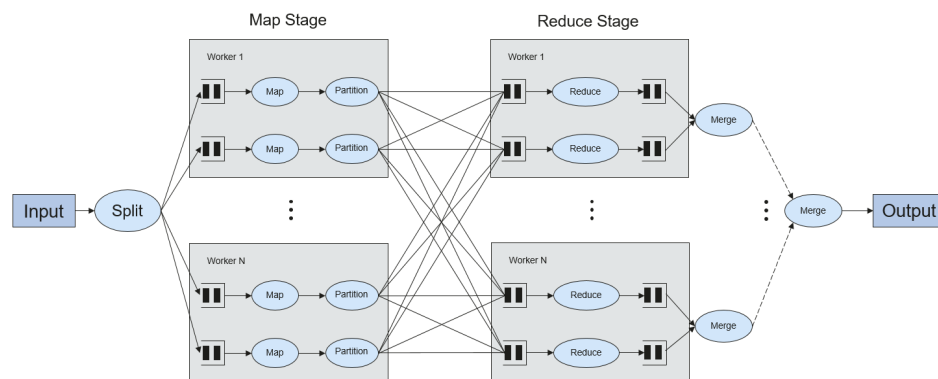

概念上shuffle就是一个沟通数据连接的桥梁，实际上shuffle这一部分是如何实现的呢，下面就以Spark为例讲一下shuffle在Spark中的实现。

Shuffle操作将一个Spark的Job分成多个Stage，前面的stages会包括一个或多个ShuffleMapTasks，最后一个stage会包括一个或多个ResultTask。

• Spark Application的结构

Spark Application的结构可分为两部分：初始化SparkContext和主体程序。

- 初始化SparkContext：构建Spark Application的运行环境。

构建SparkContext对象，如：

```
new SparkContext(master, appName, [SparkHome], [jars])
```

参数介绍：

master：连接字符串，连接方式有local、yarn-cluster、yarn-client等。

appName: 构建的Application名称。
SparkHome: 集群中安装Spark的目录。
jars: 应用程序代码和依赖包。

- 主体程序: 处理数据

提交Application的描述请参见: <https://spark.apache.org/docs/3.1.1/submitting-applications.html>

- **Spark shell命令**

Spark基本shell命令, 支持提交Spark应用。命令为:

```
./bin/spark-submit \  
--class <main-class> \  
--master <master-url> \  
... # other options \  
<application-jar> \  
[application-arguments]
```

参数解释:

--class: Spark应用的类名。
--master: Spark用于所连接的master, 如yarn-client, yarn-cluster等。
application-jar: Spark应用的jar包的路径。
application-arguments: 提交Spark应用的所需要的参数(可以为空)。

- **Spark JobHistory Server**

用于监控正在运行的或者历史的Spark作业在Spark框架各个阶段的细节以及提供日志显示, 帮助用户更细粒度地去开发、配置和调优作业。

1.3.22.2 Spark HA 方案介绍

Spark 多主实例 HA 原理与实现方案

基于社区已有的JDBCServer基础上, 采用多主实例模式实现了其高可用性方案。集群中支持同时共存多个JDBCServer服务, 通过客户端可以随机连接其中的任意一个服务进行业务操作。即使集群中一个或多个JDBCServer服务停止工作, 也不影响用户通过同一个客户端接口连接其他正常的JDBCServer服务。

多主实例模式相比主备模式的HA方案, 优势主要体现在对以下两种场景的改进。

- 主备模式下, 当发生主备切换时, 会存在一段时间内服务不可用, 该时间JDBCServer无法控制, 取决于Yarn服务的资源情况。
- Spark中通过类似于HiveServer2的Thrift JDBC提供服务, 用户通过Beeline以及JDBC接口访问。因此JDBCServer集群的处理能力取决于主Server的单点能力, 可扩展性不够。

采用多主实例模式的HA方案, 不仅可以规避主备切换服务中断的问题, 实现服务不中断或少中断, 还可以通过横向扩展集群来提高并发能力。

- **实现方案**

多主实例模式的HA方案原理如下图所示。

图 1-97 Spark JDBCServer HA

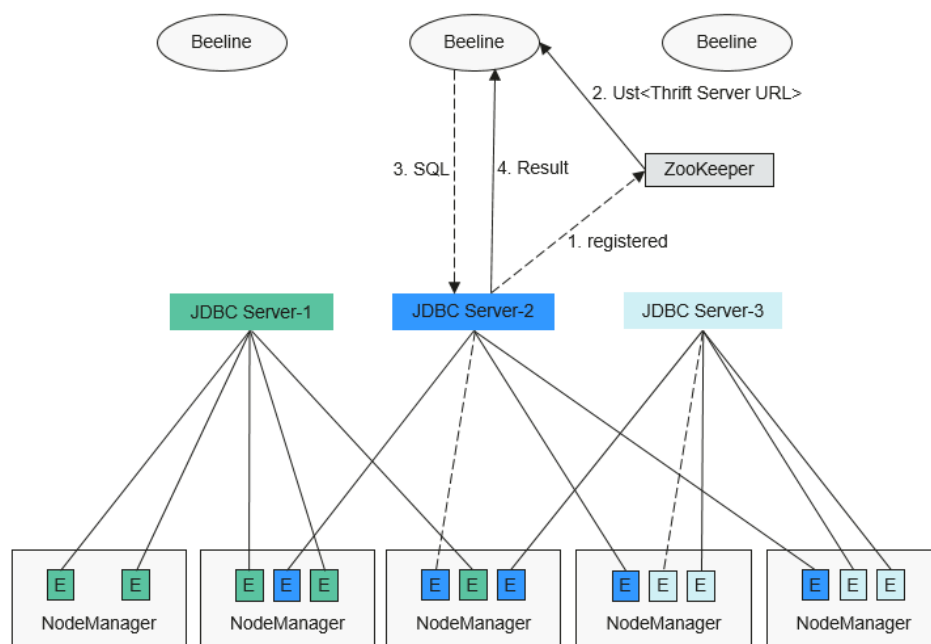

1. JDBCServer在启动时，向ZooKeeper注册自身消息，在指定目录中写入节点，节点包含了该实例对应的IP，端口，版本号 and 序列号等信息。
2. 客户端连接JDBCServer时，需要指定Namespace，即访问ZooKeeper哪个目录下的JDBCServer实例。在连接的时候，会从Namespace下随机选择一个实例连接。
3. 客户端成功连接JDBCServer服务后，向JDBCServer服务发送SQL语句。
4. JDBCServer服务执行客户端发送的SQL语句后，将结果返回给客户端。

在HA方案中，每个JDBCServer实例都是独立且等同的，当其中一个实例在升级或者业务中断时，其他的实例也能接受客户端的连接请求。

多主实例方案遵循以下规则：

- 当一个实例异常退出时，其他实例不会接管此实例上的会话，也不会接管此实例上运行的业务。
- 当JDBCServer进程停止时，删除在ZooKeeper上的相应节点。
- 由于客户端选择服务端的策略是随机的，可能会出现会话随机分配不均匀的情况，进而可能引起实例间的负载不均衡。
- 实例进入维护模式（即进入此模式后不再接受新的客户端连接）后，当达到退服超时时间，仍在此实例上运行的业务有可能会发生失败。

• URL连接介绍

- 多主实例模式

多主实例模式的客户端读取ZooKeeper节点中的内容，连接对应的JDBCServer服务。连接字符串为：

▪ 安全模式下：

Kinit认证方式下的JDBCURL如下所示：

```
jdbc:hive2://
<zkNode1_IP>:<zkNode1_Port>,<zkNode2_IP>:<zkNode2_Port>,<zkNode3_IP>:<zkNode3_Port>;
serviceDiscoveryMode=zooKeeper;zooKeeperNamespace=sparkthriftserver2x;saslQop=auth-conf;auth=KERBEROS;principal=spark/hadoop.<系统域名>@<系统域名>
```

📖 说明

- 其中 “<zknNode_IP>:<zknNode_Port>” 是 ZooKeeper 的 URL，多个 URL 以逗号隔开。
例如：
“192.168.81.37:2181,192.168.195.232:2181,192.168.169.84:2181”。
- 其中 “sparkthriftserver2x” 是 ZooKeeper 上的目录，表示客户端从该目录下随机选择 JDBCServer 实例进行连接。

示例：安全模式下通过 Beeline 客户端连接时执行以下命令：

```
sh CLIENT_HOME/spark/bin/beeline -u "jdbc:hive2://  
<zknNode1_IP>:<zknNode1_Port>,<zknNode2_IP>:<zknNode2_Port>,<zknNode3_IP>:<zknNode3_Port>;serviceDiscoveryMode=zooKeeper;zooKeeperNamespace=sparkthriftserver2x;saslQop=auth-conf;auth=KERBEROS;principal=spark/hadoop.<系统域名>@<系统域名>;"
```

Keytab 认证方式下的 JDBCURL 如下所示：

```
jdbc:hive2://  
<zknNode1_IP>:<zknNode1_Port>,<zknNode2_IP>:<zknNode2_Port>,<zknNode3_IP>:<zknNode3_Port>;serviceDiscoveryMode=zooKeeper;zooKeeperNamespace=sparkthriftserver2x;saslQop=auth-conf;auth=KERBEROS;principal=spark/hadoop.<系统域名>@<系统域名>;user.principal=<principal_name>;user.keytab=<path_to_keytab>
```

其中 <principal_name> 表示用户使用的 Kerberos 用户的 principal，如 “test@<系统域名>”。<path_to_keytab> 表示 <principal_name> 对应的 keytab 文件路径，如 “/opt/auth/test/user.keytab”。

■ 普通模式下：

```
jdbc:hive2://  
<zknNode1_IP>:<zknNode1_Port>,<zknNode2_IP>:<zknNode2_Port>,<zknNode3_IP>:<zknNode3_Port>;serviceDiscoveryMode=zooKeeper;zooKeeperNamespace=sparkthriftserver2x;
```

示例：普通模式下通过 Beeline 客户端连接时执行以下命令：

```
sh CLIENT_HOME/spark/bin/beeline -u "jdbc:hive2://  
<zknNode1_IP>:<zknNode1_Port>,<zknNode2_IP>:<zknNode2_Port>,<zknNode3_IP>:<zknNode3_Port>;serviceDiscoveryMode=zooKeeper;zooKeeperNamespace=sparkthriftserver2x;"
```

- 非多主实例模式

非多主实例模式的客户端连接的是某个指定 JDBCServer 节点。该模式的连接字符串相比多主实例模式的去掉关于 Zookeeper 的参数项 “serviceDiscoveryMode” 和 “zooKeeperNamespace”。

示例：安全模式下通过 Beeline 客户端连接非多主实例模式时执行以下命令：

```
sh CLIENT_HOME/spark/bin/beeline -u "jdbc:hive2://  
<server_IP>:<server_Port>;user.principal=spark/hadoop.<系统域名>@<系统域名>;saslQop=auth-conf;auth=KERBEROS;principal=spark/hadoop.<系统域名>@<系统域名>;"
```

📖 说明

- 其中 “<server_IP>:<server_Port>” 是指定 JDBCServer 节点的 URL。
- “CLIENT_HOME” 是指客户端路径。

多主实例模式与非多主实例模式两种模式的 JDBCServer 接口相比，除连接方式不同外其他使用方法相同。由于 Spark JDBCServer 是 Hive 中的 HiveServer2 的另外一个实现，其使用方法，请参见 <https://cwiki.apache.org/confluence/display/Hive/HiveServer2+Clients>。

Spark 多租户 HA 方案实现

JDBCServer多主实例方案中，JDBCServer实现使用YARN-Client模式，但YARN资源队列只有一个，为了解决这种资源局限的问题，引入了多租户模式。

多租户模式是将JDBCServer和租户绑定，每一个租户对应一个或多个JDBCServer，而一个JDBCServer只给一个租户提供服务。不同的租户可以配置不同的YARN队列，从而达到资源隔离，且JDBCServer根据需求动态启动，可避免浪费资源。

- **实现方案**

多租户模式的HA方案原理如图1-98所示。

图 1-98 Spark JDBCServer 多租户

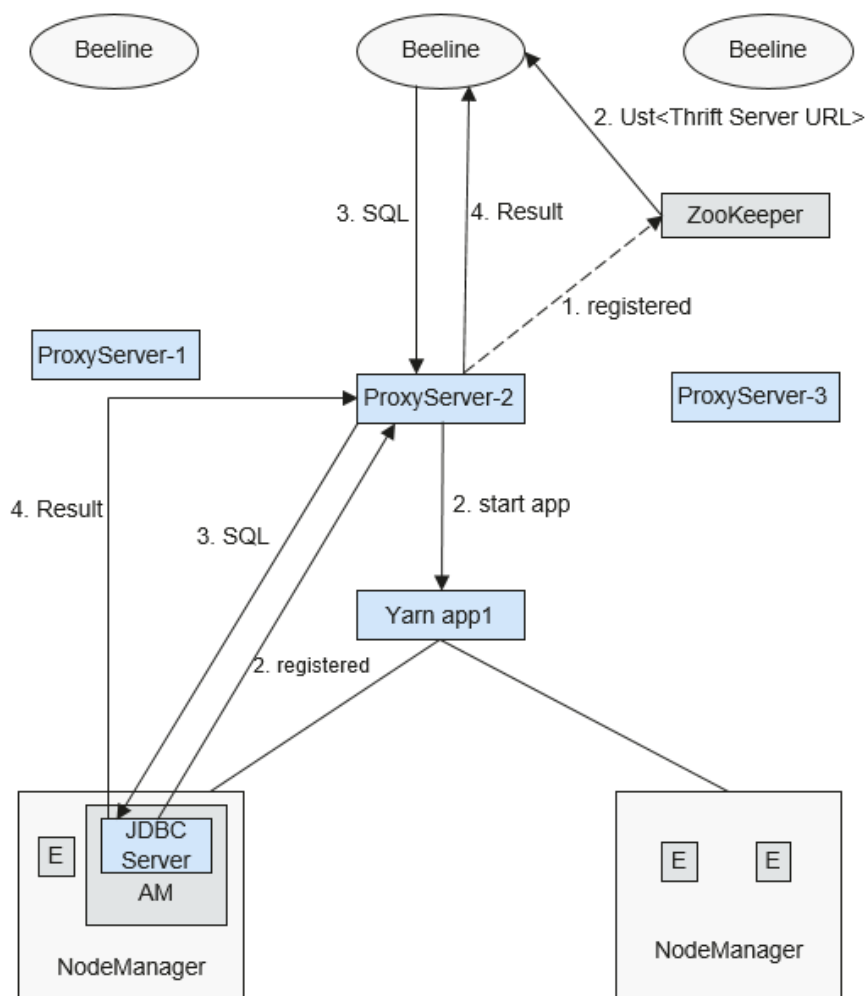

- ProxyServer在启动时，向ZooKeeper注册自身消息，在指定目录中写入节点信息，节点信息包含了该实例对应的IP，端口，版本号和序列号等信息。

📖 说明

- 多租户模式下，JDBCServer实例是指ProxyServer（JDBCServer代理）。
- 客户端连接ProxyServer时，需要指定Namespace，即访问ZooKeeper哪个目录下的ProxyServer实例。在连接的时候，会从Namespace下随机选择一个实例连接，详细URL参见[URL连接介绍](#)。

- c. 客户端成功连接ProxyServer服务，ProxyServer服务首先确认是否有该租户的JDBCServer存在，如果有，直接将Beeline连上真正的JDBCServer；如果没有，则以YARN-Cluster模式启动一个新的JDBCServer。JDBCServer启动成功后，ProxyServer会获取JDBCServer的地址，并将Beeline连上JDBCServer。
- d. 客户端发送SQL语句给ProxyServer，ProxyServer将语句转交给真正连上的JDBCServer处理。最后JDBCServer服务将结果返回给ProxyServer，ProxyServer再将结果返回给客户端。

在HA方案中，每个ProxyServer服务（即实例）都是独立且等同的，当其中一个实例在升级或者业务中断时，其他的实例也能接受客户端的连接请求。

● URL连接介绍

- 多租户模式

多租户模式的客户端读取ZooKeeper节点中的内容，连接对应的ProxyServer服务。连接字符串为：

■ 安全模式下：

Kinit认证方式下的客户端URL如下所示：

```
jdbc:hive2://  
<zkNode1_IP>:<zkNode1_Port>,<zkNode2_IP>:<zkNode2_Port>,<zkNode3_IP>:<zkNode3_P  
ort>;serviceDiscoveryMode=zooKeeper;zooKeeperNamespace=sparkthriftserver2x;saslQo  
p=auth-conf;auth=KERBEROS;principal=spark/hadoop.<系统域名>@<系统域名>;
```

📖 说明

- 其中“<zkNode_IP>:<zkNode_Port>”是ZooKeeper的URL，多个URL以逗号隔开。

例如：

“192.168.81.37:2181,192.168.195.232:2181,192.168.169.84:2181”。

- 其中sparkthriftserver2x是ZooKeeper上的目录，表示客户端从该目录下随机选择JDBCServer实例进行连接。

示例：安全模式下通过Beeline客户端连接时执行以下命令：

```
sh CLIENT_HOME/spark/bin/beeline -u "jdbc:hive2://  
<zkNode1_IP>:<zkNode1_Port>,<zkNode2_IP>:<zkNode2_Port>,<zkN  
ode3_IP>:<zkNode3_Port>;serviceDiscoveryMode=zooKeeper;zooK  
eeperNamespace=sparkthriftserver2x;saslQop=auth-  
conf;auth=KERBEROS;principal=spark/hadoop.<系统域名>@<系统  
域名>;"
```

Keytab认证方式下的URL如下所示：

```
jdbc:hive2://  
<zkNode1_IP>:<zkNode1_Port>,<zkNode2_IP>:<zkNode2_Port>,<zkNode3_IP>:<zkNode3_P  
ort>;serviceDiscoveryMode=zooKeeper;zooKeeperNamespace=sparkthriftserver2x;saslQo  
p=auth-conf;auth=KERBEROS;principal=spark/hadoop.<系统域名>@<系统域名  
>;user.principal=<principal_name>;user.keytab=<path_to_keytab>
```

其中<principal_name>表示用户使用的Kerberos用户的principal，如“test@<系统域名>”。<path_to_keytab>表示<principal_name>对应的keytab文件路径，如“/opt/auth/test/user.keytab”。

■ 普通模式下：

```
jdbc:hive2://  
<zkNode1_IP>:<zkNode1_Port>,<zkNode2_IP>:<zkNode2_Port>,<zkNode3_IP>:<zkNode3_P  
ort>;serviceDiscoveryMode=zooKeeper;zooKeeperNamespace=sparkthriftserver2x;
```

示例：普通模式下通过Beeline客户端连接时执行以下命令：

```
sh CLIENT_HOME/spark/bin/beeline -u "jdbc:hive2://  
<zkNode1_IP>:<zkNode1_Port>,<zkNode2_IP>:<zkNode2_Port>,<zkN
```

```
ode3_IP>:<zkNode3_Port>/;serviceDiscoveryMode=zooKeeper;zooKeeperNamespace=sparkthriftserver2x;"
```

- 非多租户模式

非多租户模式的客户端连接的是某个指定JDBCServer节点。该模式的连接字符串相比多主实例模式的去掉关于ZooKeeper的参数项

“serviceDiscoveryMode”和“zooKeeperNamespace”。

示例：安全模式下通过Beeline客户端连接非多租户模式时执行以下命令：

```
sh CLIENT_HOME/spark/bin/beeline -u "jdbc:hive2://  
<server_IP>:<server_Port>/;user.principal=spark/hadoop.<系统域名>@<  
<系统域名>;sasLQop=auth-conf;auth=KERBEROS;principal=spark/  
hadoop.<系统域名>@<系统域名>;"
```

📖 说明

- 其中“<server_IP>:<server_Port>”是指定JDBCServer节点的URL。
- “CLIENT_HOME”是指客户端路径。

多租户模式与非多租户模式两种模式的JDBCServer接口相比，除连接方式不同外其他使用方法相同。由于Spark JDBCServer是Hive中的HiveServer2的另外一个实现，其使用方法，请参见Hive官网：<https://cwiki.apache.org/confluence/display/Hive/HiveServer2+Clients>。

指定租户

一般情况下，某用户提交的客户端会连接到该用户默认所属租户的JDBCServer上，若需要连接客户端到指定租户的JDBCServer上，可以通过添加--hiveconf mapreduce.job.queueName进行指定。

通过Beeline连接的命令示例如下（aaa为租户名称）：

```
beeline --hiveconf mapreduce.job.queueName=aaa -u  
'jdbc:hive2://192.168.39.30:2181,192.168.40.210:2181,192.168.215.97:2  
181;serviceDiscoveryMode=zooKeeper;zooKeeperNamespace=sparkthr  
iftserver2x;sasLQop=auth-conf;auth=KERBEROS;principal=spark/  
hadoop.<系统域名>@<系统域名>'
```

1.3.22.3 Spark 与 HDFS 和 YARN 的关系

Spark 和 HDFS 的关系

通常，Spark中计算的数据可以来自多个数据源，如Local File、HDFS等。最常用的是HDFS，用户可以一次读取大规模的数据进行并行计算。在计算完成后，也可以将数据存储在HDFS。

分解来看，Spark分成控制端(Driver)和执行端(Executor)。控制端负责任务调度，执行端负责任务执行。

读取文件的过程如图 [读取文件过程](#) 所示。

图 1-99 读取文件过程

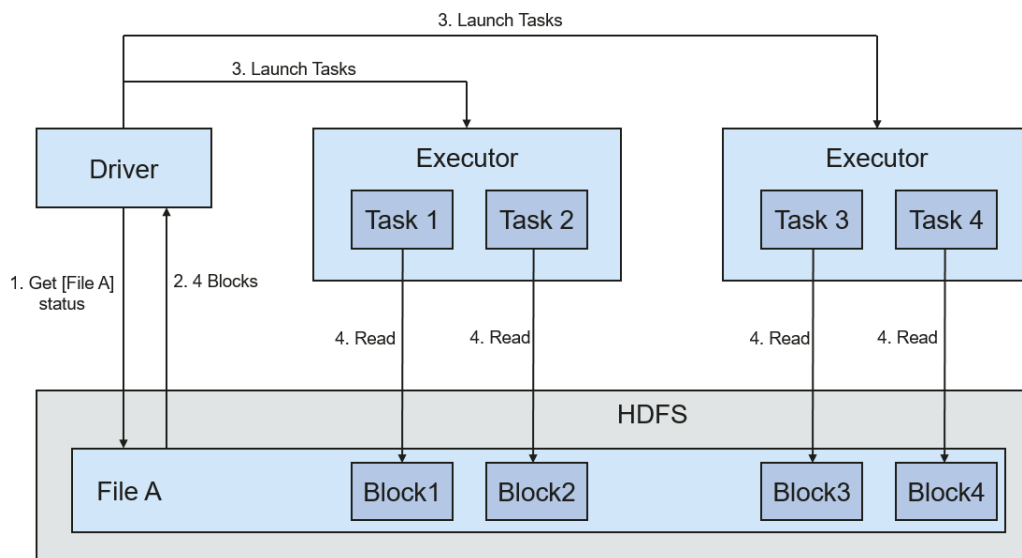

读取文件步骤的详细描述如下所示：

1. Driver与HDFS交互获取File A的文件信息。
2. HDFS返回该文件具体的Block信息。
3. Driver根据具体的Block数据量，决定一个并行度，创建多个Task去读取这些文件Block。
4. 在Executor端执行Task并读取具体的Block，作为RDD(弹性分布数据集)的一部分。

写入文件的过程如图 [写入文件过程](#) 所示。

图 1-100 写入文件过程

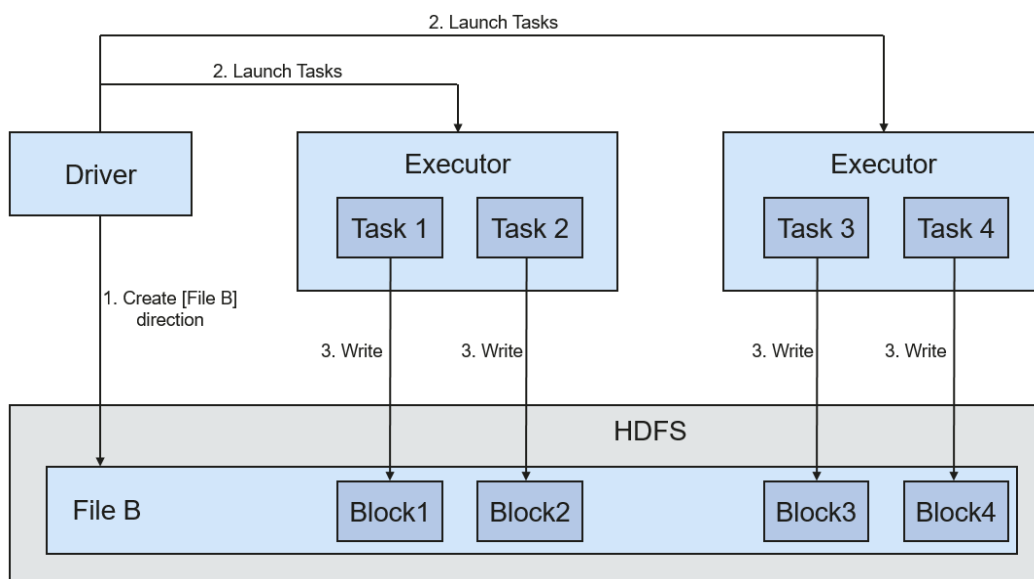

HDFS文件写入的详细步骤如下所示：

1. Driver创建要写入文件的目录。
2. 根据RDD分区分块情况，计算出写数据的Task数，并下发这些任务到Executor。
3. Executor执行这些Task，将具体RDD的数据写入到步骤1创建的目录下。

Spark 和 YARN 的关系

Spark的计算调度方式，可以通过YARN的模式实现。Spark共享YARN集群提供丰富的计算资源，将任务分布式的运行起来。Spark on YARN分两种模式：YARN Cluster和YARN Client。

- YARN Cluster模式
运行框架如[图 Spark on yarn-cluster运行框架](#)所示。

图 1-101 Spark on yarn-cluster 运行框架

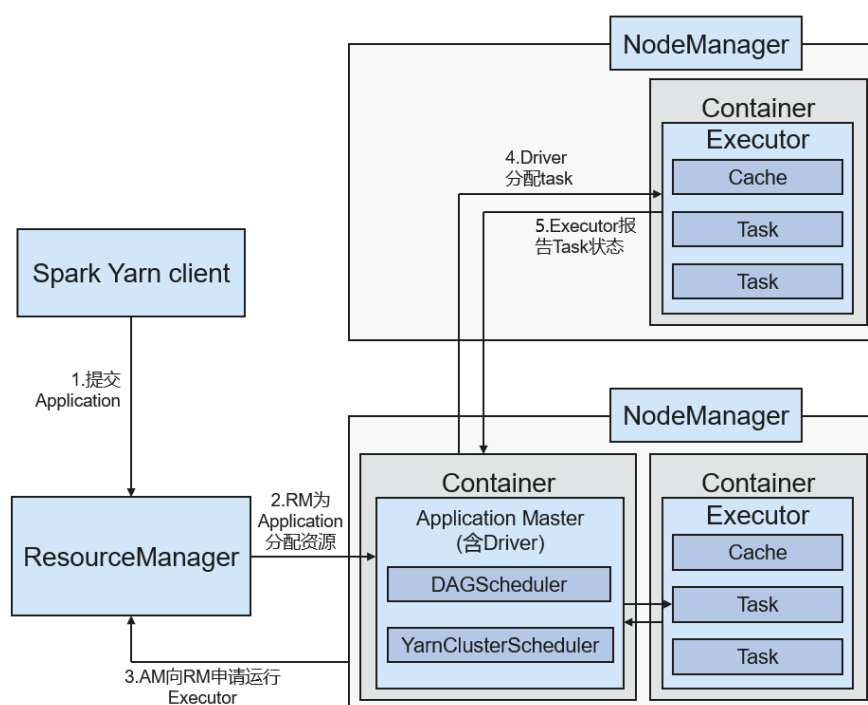

Spark on yarn-cluster实现流程：

- a. 首先由客户端生成Application信息，提交给ResourceManager。
 - b. ResourceManager为Spark Application分配第一个Container(ApplicationMaster)，并在该Container上启动Driver。
 - c. ApplicationMaster向ResourceManager申请资源以运行Container。
ResourceManager分配Container给ApplicationMaster，ApplicationMaster和相关的NodeManager通讯，在获得的Container上启动Executor，Executor启动后，开始向Driver注册并申请Task。
 - d. Driver分配Task给Executor执行。
 - e. Executor执行Task并向Driver汇报运行状况。
- YARN Client模式
运行框架如[图 Spark on yarn-client运行框架](#)所示。

图 1-102 Spark on yarn-client 运行框架

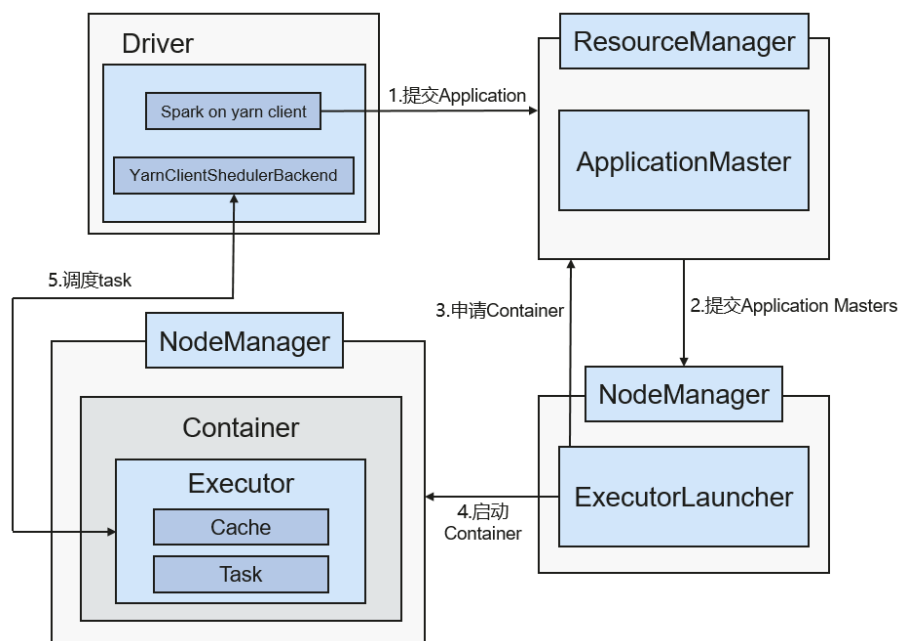

Spark on yarn-client实现流程：

📖 说明

在yarn-client模式下，Driver部署在Client端，在Client端启动。yarn-client模式下，不兼容老版本的客户端。推荐使用yarn-cluster模式。

- 客户端向ResourceManager发送Spark应用提交请求，ResourceManager为其返回应答，该应答中包含多种信息(如ApplicationId、可用资源使用上限和下限等)。Client端将启动ApplicationMaster所需的所有信息打包，提交给ResourceManager上。
- ResourceManager收到请求后，会为ApplicationMaster寻找合适的节点，并在该节点上启动它。ApplicationMaster是Yarn中的角色，在Spark中进程名字是ExecutorLauncher。
- 根据每个任务的资源需求，ApplicationMaster可向ResourceManager申请一系列用于运行任务的Container。
- 当ApplicationMaster（从ResourceManager端）收到新分配的Container列表后，会向对应的NodeManager发送信息以启动Container。

ResourceManager分配Container给ApplicationMaster，ApplicationMaster和相关的NodeManager通讯，在获得的Container上启动Executor，Executor启动后，开始向Driver注册并申请Task。

📖 说明

正在运行的container不会被挂起释放资源。

- Driver分配Task给Executor执行。Executor执行Task并向Driver汇报运行状况。

1.3.22.4 Spark 开源增强特性：跨源复杂数据的 SQL 查询优化

场景描述

出于管理和信息收集的需要，企业内部会存储海量数据，包括数目众多的各种数据库、数据仓库等，此时会面临以下困境：数据源种类繁多，数据集结构化混合，相关数据存放分散等，这就导致了跨源复杂查询因传输效率低，耗时长。

当前开源Spark在跨源查询时，只能对简单的filter进行下推，因此造成大量不必要的数据传输，影响SQL引擎性能。针对下推能力进行增强，当前对aggregate、复杂projection、复杂predicate均可以下推到数据源，尽量减少不必要数据的传输，提升查询性能。

目前仅支持JDBC数据源的查询下推，支持的下推模块有aggregate、projection、predicate、aggregate over inner join、aggregate over union all等。为应对不同应用场景的特殊需求，对所有下推模块设计开关功能，用户可以自行配置是否应用上述查询下推的增强。

表 1-20 跨源查询增加特性对比

模块	增强前	增强后
aggregate	不支持 aggregate 下推	<ul style="list-style-type: none">支持的聚合函数为：sum, avg, max, min, count 例如：select count(*) from table支持聚合函数内部表达式 例如：select sum(a+b) from table支持聚合函数运算，例如：select avg(a) + max(b) from table支持having下推 例如：select sum(a) from table where a>0 group by b having sum(a)>10支持部分函数下推 支持对abs()、month()、length()等数学、时间、字符串函数进行下推。并且，除了以上内置函数，用户还可以通过SET命令新增数据源支持的函数。 例如：select sum(abs(a)) from table支持aggregate之后的limit、order by下推（由于Oracle不支持limit，所以Oracle中limit、order by不会下推） 例如：select sum(a) from table where a>0 group by b order by sum(a) limit 5

模块	增强前	增强后
projection	仅支持简单 projection 下推，例如： select a, b from table	<ul style="list-style-type: none"> 支持复杂表达式下推。 例如：select (a+b)*c from table 支持部分函数下推，详细参见表下方的说明。 例如：select length(a)+abs(b) from table 支持projection之后的limit、order by 下推。 例如：select a, b+c from table order by a limit 3
predicate	仅支持运算符左边为列名右边为值的简单filter，例如 select * from table where a>0 or b in ("aaa" , "bbb")	<ul style="list-style-type: none"> 支持复杂表达式下推 例如：select * from table where a +b>c*d or a/c in (1, 2, 3) 支持部分函数下推，详细参见表下方的说明。 例如：select * from table where length(a)>5
aggregate over inner join	需要将两个表中相关的数据全部加载到Spark，先进行join操作，再进行 aggregate操作	<p>支持以下几种：</p> <ul style="list-style-type: none"> 支持的聚合函数为：sum, avg, max, min,count 所有aggregate只能来自同一个表，group by可以来自一个表或者两个表，只支持inner join。 <p>不支持的情形有：</p> <ul style="list-style-type: none"> 不支持aggregate同时来自join左表和右表的下推。 不支持aggregate内包含运算，如：sum(a+b)。 不支持aggregate运算，如：sum(a)+min(b)。
aggregate over union all	需要将两个表中相关的数据全部加载到Spark，先进行union操作，再进行 aggregate操作	<p>支持情况：</p> <p>支持的聚合函数为：sum, avg, max, min,count</p> <p>不支持的情况：</p> <ul style="list-style-type: none"> 不支持aggregate内包含运算，如：sum(a+b)。 不支持aggregate运算，如：sum(a)+min(b)。

注意事项

- 外部数据源是Hive的场景，通过Spark建的外表无法进行查询。
- 数据源只支持mysql和mppdb。

1.3.23 Spark2x

1.3.23.1 Spark2x 基本原理

📖 说明

Spark2x组件适用于MRS 3.x及后续版本。

简介

Spark是基于内存的分布式计算框架。在迭代计算的场景下，数据处理过程中的数据可以存储在内存中，提供了比MapReduce高10到100倍的计算能力。Spark可以使用HDFS作为底层存储，使用户能够快速地从MapReduce切换到Spark计算平台上去。Spark提供一站式数据分析能力，包括小批量流式处理、离线批处理、SQL查询、数据挖掘等，用户可以在同一个应用中无缝结合使用这些能力。Spark2x的开源新特性请参考[Spark2x开源新特性](#)。

Spark的特点如下：

- 通过分布式内存计算和DAG（无回路有向图）执行引擎提升数据处理能力，比MapReduce性能高10倍到100倍。
- 提供多种语言开发接口（Scala/Java/Python），并且提供几十种高度抽象算子，可以很方便构建分布式的数据处理应用。
- 结合SQL、Streaming等形成数据处理栈，提供一站式数据处理能力。
- 完美契合Hadoop生态环境，Spark应用可以运行在Standalone、Mesos或者YARN上，能够接入HDFS、HBase、Hive等多种数据源，支持MapReduce程序平滑转接。

结构

Spark的架构如[图1-103](#)所示，各模块的说明如[表1-21](#)所示。

图 1-103 Spark 架构



表 1-21 基本概念说明

模块	说明
Cluster Manager	集群管理器，管理集群中的资源。Spark支持多种集群管理器，Spark自带的Standalone集群管理器、Mesos或YARN。Spark集群默认采用YARN模式。
Application	Spark应用，由一个Driver Program和多个Executor组成。
Deploy Mode	部署模式，分为cluster和client模式。cluster模式下，Driver会在集群内的节点运行；而在client模式下，Driver在客户端运行（集群外）。
Driver Program	是Spark应用程序的主进程，运行Application的main()函数并创建SparkContext。负责应用程序的解析、生成Stage并调度Task到Executor上。通常SparkContext代表Driver Program。
Executor	在Work Node上启动的进程，用来执行Task，管理并处理应用中使用到的数据。一个Spark应用一般包含多个Executor，每个Executor接收Driver的命令，并执行一到多个Task。
Worker Node	集群中负责启动并管理Executor以及资源的节点。
Job	一个Action算子（比如collect算子）对应一个Job，由并行计算的多个Task组成。
Stage	每个Job由多个Stage组成，每个Stage是一个Task集合，由DAG分割而成。
Task	承载业务逻辑的运算单元，是Spark平台上可执行的最小工作单元。一个应用根据执行计划以及计算量分为多个Task。

Spark 原理

Spark的应用运行架构如[图1-104](#)所示，运行流程如下所示：

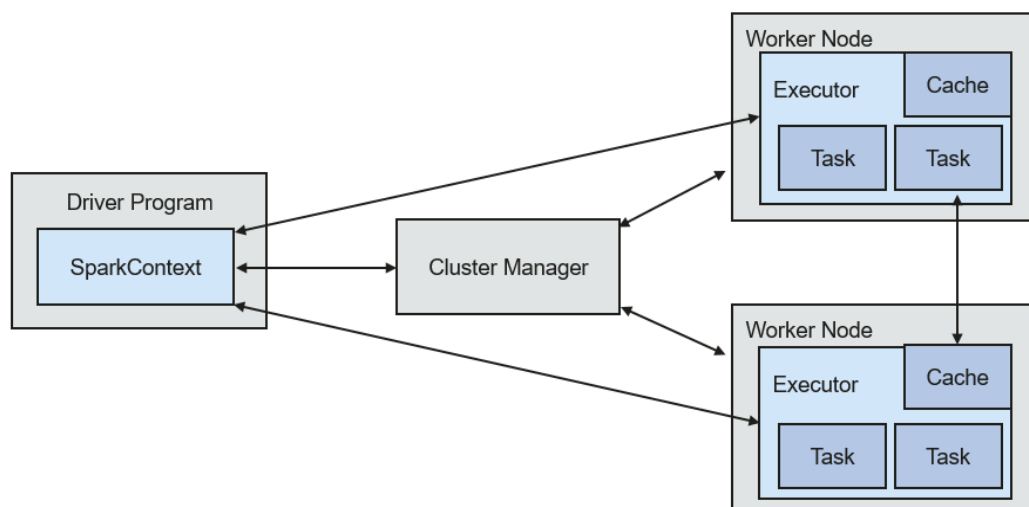
1. 应用程序（Application）是作为一个进程的集合运行在集群上的，由Driver进行协调。
2. 在运行一个应用时，Driver会去连接集群管理器（Standalone、Mesos、YARN）申请运行Executor资源，并启动ExecutorBackend。然后由集群管理器在不同的应用之间调度资源。Driver同时会启动应用程序DAG调度、Stage划分、Task生成。
3. 然后Spark会把应用的代码（传递给SparkContext的JAR或者Python定义的代码）发送到Executor上。
4. 所有的Task执行完成后，用户的应用程序运行结束。

图 1-104 Spark 应用运行架构

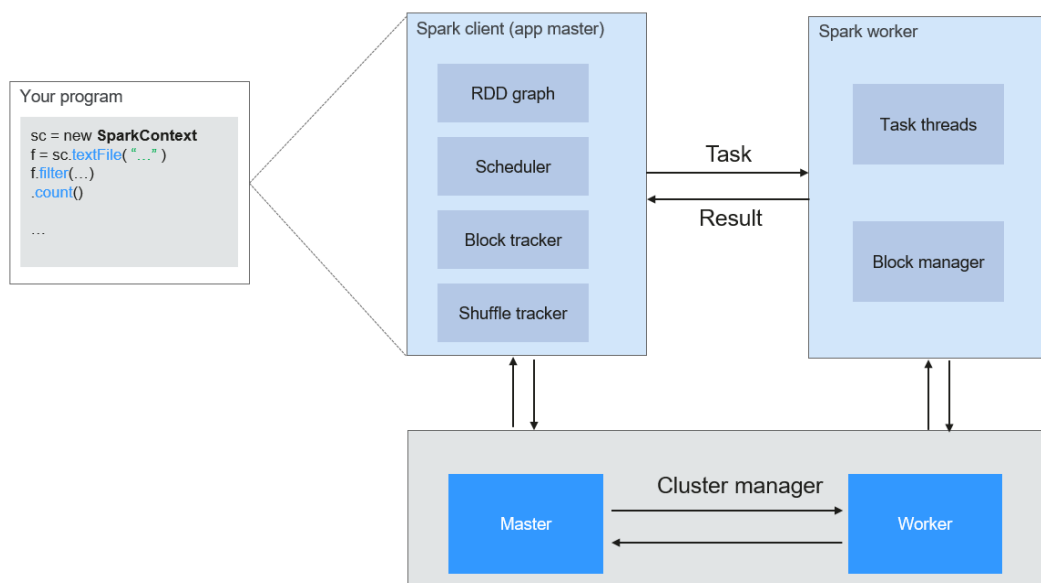

Spark采用Master和worker的模式，如图1-105所示。用户在Spark客户端提交应用程序，调度器将Job分解为多个Task发送到各个Worker中执行，各个Worker将计算的结果上报给Driver（即Master），Driver聚合结果返回给客户端。

图 1-105 Spark 的 Master 和 Worker

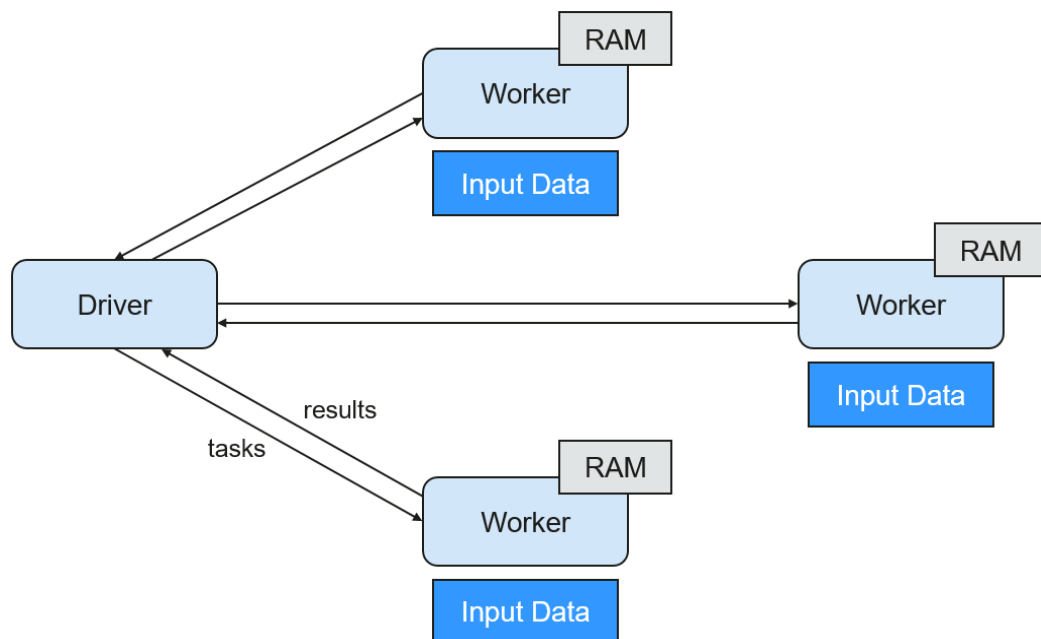

在此结构中，有几个说明点：

- 应用之间是独立的。
每个应用有自己的executor进程，Executor启动多个线程，并行地执行任务。无论是在调度方面，或者是executor方面。各个Driver独立调度自己的任务；不同的应用任务运行在不同的JVM上，即不同的Executor。

- 不同Spark应用之间是不共享数据的，除非把数据存储在外部的存储系统上（比如HDFS）。
- 因为Driver程序在集群上调度任务，所以Driver程序最好和worker节点比较近，比如在一个相同的局部网络内。

Spark on YARN有两种部署模式：

- YARN-Cluster模式下，Spark的Driver会运行在YARN集群内的ApplicationMaster进程中，ApplicationMaster已经启动之后，提交任务的客户端退出也不会影响任务的运行。
- YARN-Client模式下，Driver启动在客户端进程内，ApplicationMaster进程只用来向YARN集群申请资源。

Spark Streaming 原理

Spark Streaming是一种构建在Spark上的实时计算框架，扩展了Spark处理大规模流式数据的能力。当前Spark支持两种数据处理方式：Direct Streaming和Receiver方式。

Direct Streaming计算流程

Direct Streaming方式主要通过采用Direct API对数据进行处理。以Kafka Direct接口为例，与启动一个Receiver来连续不断地从Kafka中接收数据并写入到WAL中相比，Direct API简单地给出每个batch区间需要读取的偏移量位置。然后，每个batch的Job被运行，而对应偏移量的数据在Kafka中已准备好。这些偏移量信息也被可靠地存储在checkpoint文件中，应用失败重启时可以直接读取偏移量信息。

图 1-106 Direct Kafka 接口数据传输

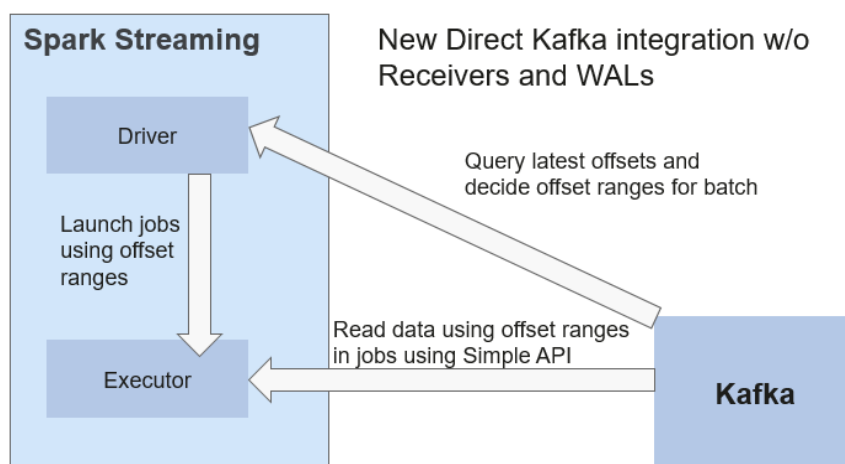

需要注意的是，Spark Streaming可以在失败后重新从Kafka中读取并处理数据段。然而，由于语义仅被处理一次，重新处理的结果和没有失败处理的结果是一致的。

因此，Direct API消除了需要使用WAL和Receivers的情况，且确保每个Kafka记录仅被接收一次，这种接收更加高效。使得Spark Streaming和Kafka可以很好地整合在一起。总体来说，这些特性使得流处理管道拥有高容错性、高效性及易用性，因此推荐使用Direct Streaming方式处理数据。

Receiver计算流程

在一个Spark Streaming应用开始时（也就是Driver开始时），相关的StreamingContext（所有流功能的基础）使用SparkContext启动Receiver成为长驻运

行任务。这些Receiver接收并保存流数据到Spark内存中以供处理。用户传送数据的生命周期如图1-107所示：

图 1-107 数据传输生命周期

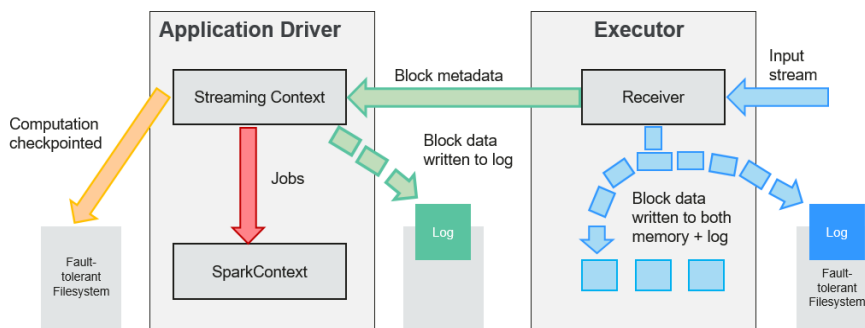

1. 接收数据（蓝色箭头）

Receiver将数据流分成一系列小块，存储到Executor内存中。另外，在启用预写日志（Write-ahead Log，简称WAL）以后，数据同时还写入到容错文件系统的预写日志中。

2. 通知Driver（绿色箭头）

接收块中的元数据（Metadata）被发送到Driver的StreamingContext。这个元数据包括：

- 定位其在Executor内存中数据位置的块Reference ID。
- 若启用了WAL，还包括块数据在日志中的偏移信息。

3. 处理数据（红色箭头）

对每个批次的的数据，StreamingContext使用Block信息产生RDD及其Job。StreamingContext通过运行任务处理Executor内存中的Block来执行Job。

4. 周期性地设置检查点（橙色箭头）

5. 为了容错的需要，StreamingContext会周期性地设置检查点，并保存到外部文件系统中。

容错性

Spark及其RDD允许无缝地处理集群中任何Worker节点的故障。鉴于Spark Streaming建立于Spark之上，因此其Worker节点也具备了同样的容错能力。然而，由于Spark Streaming的长正常运行需求，其应用程序必须也具备从Driver进程（协调各个Worker的主要应用进程）故障中恢复的能力。使Spark Driver能够容错是件很棘手的事情，因为可能是任意计算模式实现的任意用户程序。不过Spark Streaming应用程序在计算上有一个内在的结构：在每批次数据周期性地执行同样的Spark计算。这种结构允许把应用的状态（亦称Checkpoint）周期性地保存到可靠的存储空间中，并在Driver重新启动时恢复该状态。

对于文件这样的源数据，这个Driver恢复机制足以做到零数据丢失，因为所有的数据都保存在了像HDFS这样的容错文件系统中。但对于像Kafka和Flume等其他数据源，有些接收到的数据还只缓存在内存中，尚未被处理，就有可能丢失。这是由于Spark应用的分布操作方式引起的。当Driver进程失败时，所有在Cluster Manager中运行的Executor，连同在内存中的所有数据，也同时被终止。为了避免这种数据损失，Spark Streaming引进了WAL功能。

WAL通常被用于数据库和文件系统中，用来保证任何数据操作的持久性，即先将操作记入一个持久的日志，再对数据施加这个操作。若施加操作的过程中执行失败了，则

通过读取日志并重新施加前面预定的操作，系统就得到了恢复。下面介绍了如何利用这样的概念保证接收到的数据的持久性。

Kafka数据源使用Receiver来接收数据，是Executor中的长运行任务，负责从数据源接收数据，并且在数据源支持时还负责确认收到数据的结果（收到的数据被保存在Executor的内存中，然后Driver在Executor中运行来处理任务）。

当启用了预写日志以后，所有收到的数据同时还保存到了容错文件系统的日志文件中。此时即使Spark Streaming失败，这些接收到的数据也不会丢失。另外，接收数据的正确性只在数据被预写到日志以后Receiver才会确认，已经缓存但还没有保存的数据可以在Driver重新启动之后由数据源再发送一次。这两个机制确保了零数据丢失，即所有的数据或者从日志中恢复，或者由数据源重发。

如果需要启用预写日志功能，可以通过如下动作实现：

- 通过“streamingContext.checkpoint” (path-to-directory)设置checkpoint的目录，这个目录是一个HDFS的文件路径，既用作保存流的checkpoint，又用作保存预写日志。
- 设置SparkConf的属性“spark.streaming.receiver.writeAheadLog.enable”为“true”（默认值是“false”）。

在WAL被启用以后，所有Receiver都获得了能够从可靠收到的数据中恢复的优势。建议缓存RDD时不采取多备份选项，因为用于预写日志的容错文件系统很可能也复制了数据。

说明

在启用了预写日志以后，数据接收吞吐率会有降低。由于所有数据都被写入容错文件系统，文件系统的写入吞吐率和用于数据复制的网络带宽，可能就是潜在的瓶颈了。在此情况下，最好创建更多的Receiver增加数据接收的并行度，或使用更好的硬件以增加容错文件系统的吞吐率。

恢复流程

当一个失败的Driver重启时，按如下流程启动：

图 1-108 计算恢复流程

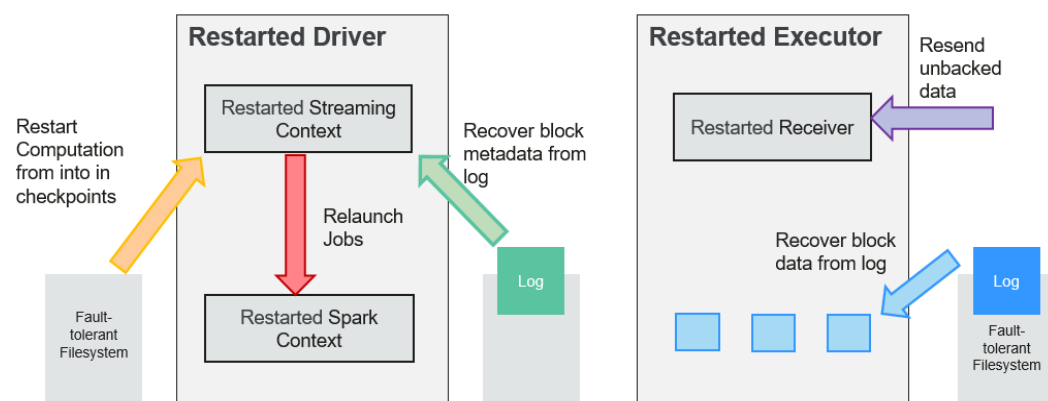

1. 恢复计算（橙色箭头）
使用checkpoint信息重启Driver，重新构造SparkContext并重启Receiver。
2. 恢复元数据块（绿色箭头）
为了保证能够继续下去所必备的全部元数据块都被恢复。

3. 未完成作业的重新形成（红色箭头）
由于失败而没有处理完成的批处理，将使用恢复的元数据再次产生RDD和对应的作业。
4. 读取保存在日志中的块数据（蓝色箭头）
在这些作业执行时，块数据直接从预写日志中读出。这将恢复在日志中可靠地保存的所有必要数据。
5. 重发尚未确认的数据（紫色箭头）
失败时没有保存到日志中的缓存数据将由数据源再次发送。因为Receiver尚未对其确认。

因此通过预写日志和可靠的Receiver，Spark Streaming就可以保证没有输入数据会由于Driver的失败而丢失。

SparkSQL 和 DataSet 原理

SparkSQL

图 1-109 SparkSQL 和 DataSet

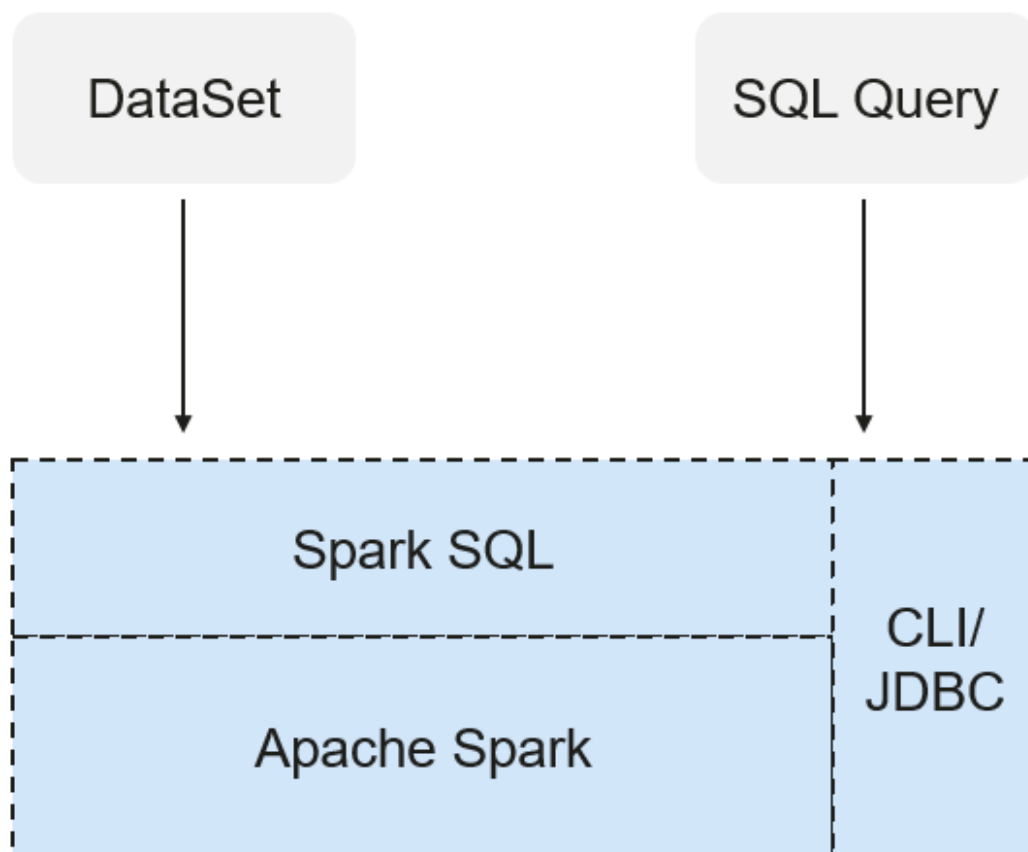

Spark SQL是Spark中用于结构化数据处理的模块。在Spark应用中，可以无缝的使用SQL语句亦或是DataSet API对结构化数据进行查询。

Spark SQL以及DataSet还提供了一种通用的访问多数据源的方式，可访问的数据源包括Hive、CSV、Parquet、ORC、JSON和JDBC数据源，这些不同的数据源之间也可以实现互相操作。Spark SQL复用了Hive的前端处理逻辑和元数据处理模块，使用Spark SQL可以直接对已有的Hive数据进行查询。

另外，SparkSQL还提供了诸如API、CLI、JDBC等诸多接口，对客户端提供多样接入形式。

Spark SQL Native DDL/DML

Spark1.5将很多DDL/DML命令下压到Hive执行，造成了与Hive的耦合，且在一定程度上不够灵活（比如报错不符合预期、结果与预期不一致等）。

Spark2x实现了命令的本地化，使用Spark SQL Native DDL/DML取代Hive执行DDL/DML命令。一方面实现和Hive的解耦，另一方面可以对命令进行定制化。

DataSet

DataSet是一个由特定域的对象组成的强类型集合，可通过功能或关系操作并行转换其中的对象。每个Dataset还有一个非类型视图，即由多个列组成的DataSet，称为DataFrame。

DataFrame是一个由多个列组成的结构化的分布式数据集合，等同于关系数据库中的一张表，或者是R/Python中的data frame。DataFrame是Spark SQL中的最基本的概念，可以通过多种方式创建，例如结构化的数据集、Hive表、外部数据库或者是RDD。

可用于DataSet的操作分为Transformation和Action。

- Transformation操作可生成新的DataSet。
如map、filter、select和aggregate (groupBy)。
- Action操作可触发计算及返回结果。
如count、show或向文件系统写数据。

通常使用两种方法创建一个DataSet：

- 最常见的方法是通过使用SparkSession上的read函数将Spark指向存储系统上的某些文件。

```
val people = spark.read.parquet("...").as[Person] // Scala
DataSet<Person> people = spark.read().parquet("...").as(Encoders.bean(Person.class)); // Java
```
- 还可通过已存在的DataSet上可用的transformation操作来创建数据集。例如，在已存在的DataSet上应用map操作来创建新的DataSet：

```
val names = people.map(_.name) // 使用Scala语言，且names为一个Dataset
Dataset<String> names = people.map((Person p) -> p.name, Encoders.STRING); // Java
```

CLI和JDBCServer

除了API编程接口之外，Spark SQL还对外提供CLI/JDBC接口：

- spark-shell和spark-sql脚本均可以提供CLI，以便于调试。
- JDBCServer提供JDBC接口，外部可直接通过发送JDBC请求来完成结构化数据的计算和解析。

SparkSession 原理

SparkSession是Spark2x编程的统一API，也可看作是读取数据的统一入口。SparkSession提供了一个统一的入口点来执行以前分散在多个类中的许多操作，并且还还为那些较旧的类提供了访问器方法，以实现最大的兼容性。

使用构建器模式创建SparkSession。如果存在SparkSession，构建器将自动重用现有的SparkSession；如果不存在则会创建一个SparkSession。在I/O期间，在构建器中设置的配置项将自动同步到Spark和Hadoop。

```
import org.apache.spark.sql.SparkSession
val sparkSession = SparkSession.builder
  .master("local")
  .appName("my-spark-app")
  .config("spark.some.config.option", "config-value")
  .getOrCreate()
```

- SparkSession可以用于对数据执行SQL查询，将结果返回为DataFrame。
`sparkSession.sql("select * from person").show`
- SparkSession可以用于设置运行时的配置项，这些配置项可以在SQL中使用变量替换。
`sparkSession.conf.set("spark.some.config", "abcd")`
`sparkSession.conf.get("spark.some.config")`
`sparkSession.sql("select ${spark.some.config}")`
- SparkSession包括一个“catalog”方法，其中包含使用Metastore（即数据目录）的方法。方法返回值为数据集，可以使用相同的Dataset API来运行。
`val tables = sparkSession.catalog.listTables()`
`val columns = sparkSession.catalog.listColumns("myTable")`
- 底层SparkContext可以通过SparkSession的SparkContext API访问。
`val sparkContext = sparkSession.sparkContext`

Structured Streaming 原理

Structured Streaming是构建在Spark SQL引擎上的流式数据处理引擎，用户可以使用Scala、Java、Python或R中的Dataset/DataFrame API进行流数据聚合运算、按事件时间窗口计算、流流Join等操作。当流数据连续不断的产生时，Spark SQL将会增量的、持续不断的处理这些数据并将结果更新到结果集中。同时，系统通过checkpoint和Write Ahead Logs确保端到端的完全一次性容错保证。

Structured Streaming的核心是将流式的数据看成一张不断增加的数据库表，这种流式的数据处理模型类似于数据块处理模型，可以把静态数据库表的一些查询操作应用在流式计算中，Spark执行标准的SQL查询，从不断增加的无边界表中获取数据。

图 1-110 Structured Streaming 无边界表

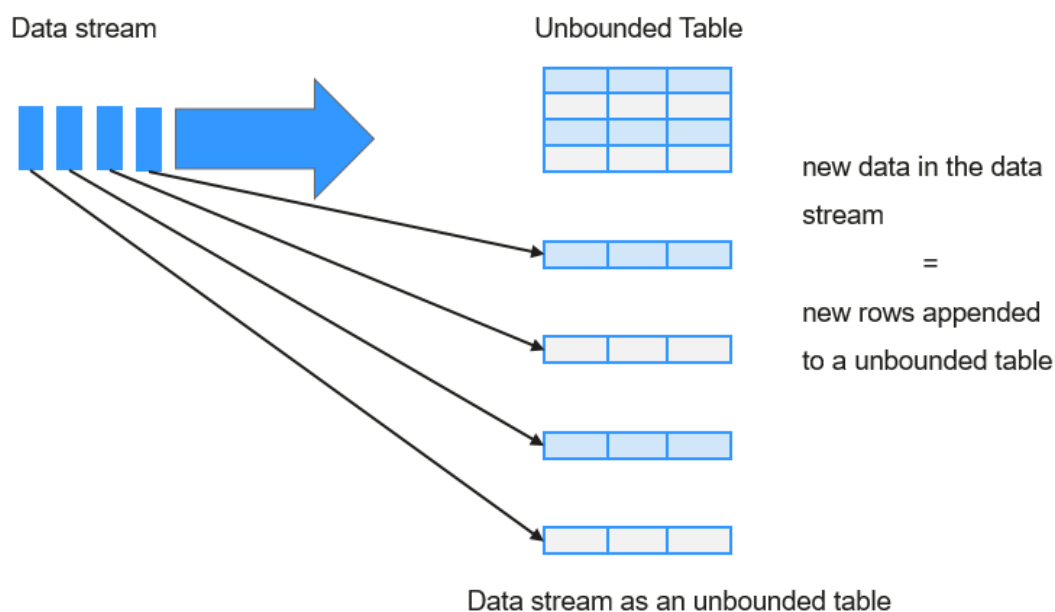

每一条查询的操作都会产生一个结果集Result Table。每一个触发间隔，当新的数据新增到表中，都会最终更新Result Table。无论何时结果集发生了更新，都能将变化的结果写入一个外部的存储系统。

图 1-111 Structured Streaming 数据处理模型

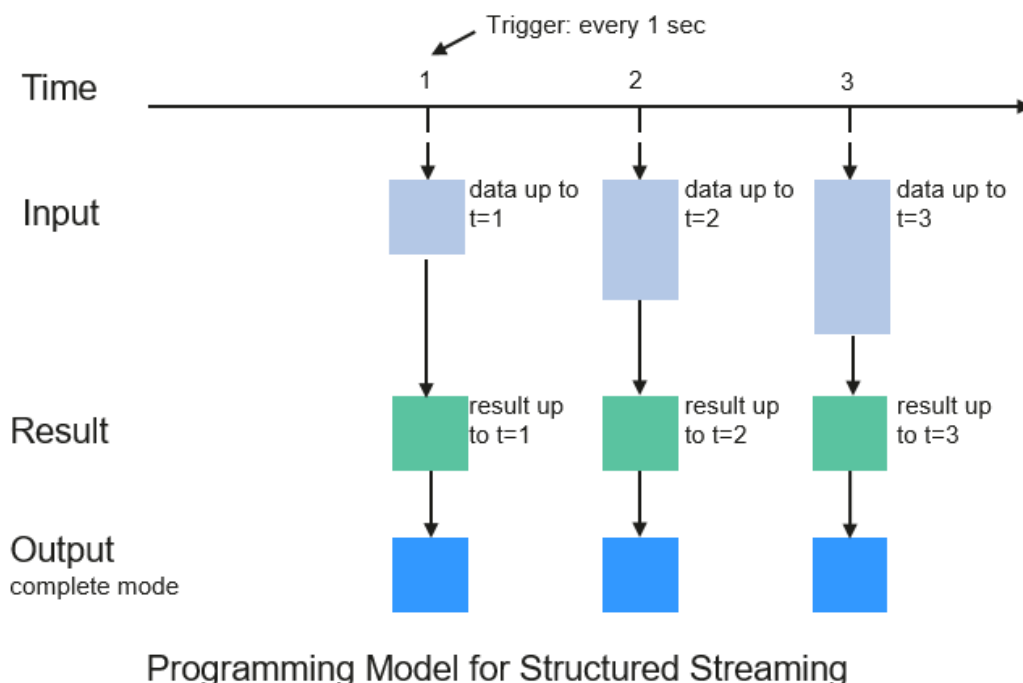

Structured Streaming在OutPut阶段可以定义不同的存储方式，有如下3种：

- Complete Mode：整个更新的结果集都会写入外部存储。整张表的写入操作将由外部存储系统的连接器完成。
- Append Mode：当时间间隔触发时，只有在Result Table中新增加的数据行会被写入外部存储。这种方式只适用于结果集中已经存在的内容不希望发生改变的情况下，如果已经存在的数据会被更新，不适合适用此种方式。
- Update Mode：当时间间隔触发时，只有在Result Table中被更新的数据才会被写入外部存储系统。注意，和Complete Mode方式的不同之处是不更新的结果集不会写入外部存储。

基本概念

- **RDD**
即弹性分布数据集（Resilient Distributed Dataset），是Spark的核心概念。指的是一个只读的，可分区的分布式数据集，这个数据集的全部或部分可以缓存在内存中，在多次计算间重用。
RDD的生成：
 - 从HDFS输入创建，或从与Hadoop兼容的其他存储系统中输入创建。
 - 从父RDD转换得到新RDD。
 - 从数据集合转换而来，通过编码实现。**RDD的存储：**
 - 用户可以选择不同的存储级别缓存RDD以便重用（RDD有11种存储级别）。

- 当前RDD默认是存储于内存，但当内存不足时，RDD会溢出到磁盘中。
- **Dependency (RDD的依赖)**
RDD的依赖分别为：窄依赖和宽依赖。

图 1-112 RDD 的依赖

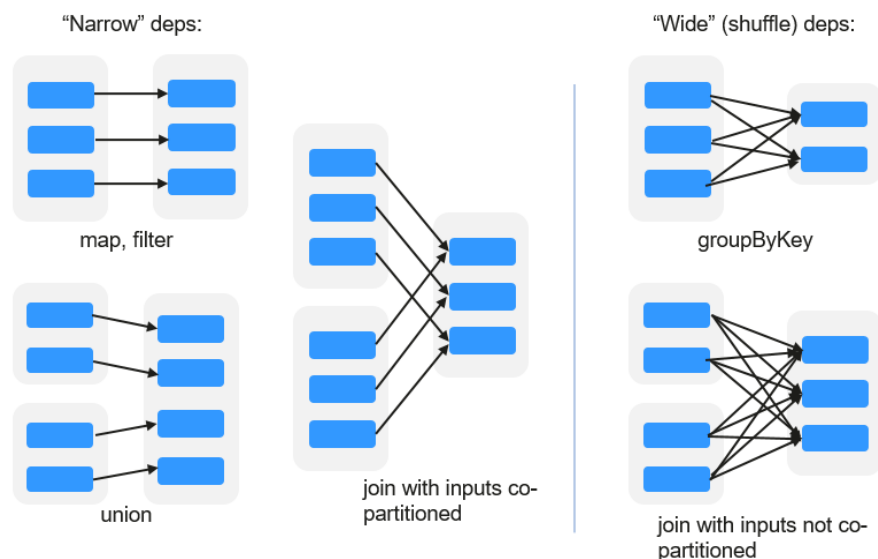

- **窄依赖**：指父RDD的每一个分区最多被一个子RDD的分区所用。
- **宽依赖**：指子RDD的分区依赖于父RDD的所有分区。

窄依赖对优化很有利。逻辑上，每个RDD的算子都是一个fork/join（此join非上文的join算子，而是指同步多个并行任务的barrier）：把计算fork到每个分区，算完后join，然后fork/join下一个RDD的算子。如果直接翻译到物理实现，是很不经济的：一是每一个RDD（即使是中间结果）都需要物化到内存或存储中，费时费空间；二是join作为全局的barrier，是很昂贵的，会被最慢的那个节点拖死。如果子RDD的分区到父RDD的分区是窄依赖，就可以实施经典的fusion优化，把两个fork/join合为一个；如果连续的变换算子序列都是窄依赖，就可以把很多个fork/join并为一个，不但减少了大量的全局barrier，而且无需物化很多中间结果RDD，这将极大地提升性能。Spark把这个叫做流水线（pipeline）优化。

- **Transformation和Action (RDD的操作)**

对RDD的操作包含Transformation（返回值还是一个RDD）和Action（返回值不是一个RDD）两种。RDD的操作流程如图1-113所示。其中Transformation操作是Lazy的，也就是说从一个RDD转换生成另一个RDD的操作不是马上执行，Spark在遇到Transformations操作时只会记录需要这样的操作，并不会去执行，需要等到有Actions操作的时候才会真正启动计算过程进行计算。Actions操作会返回结果或把RDD数据写到存储系统中。Actions是触发Spark启动计算的动因。

图 1-113 RDD 操作示例

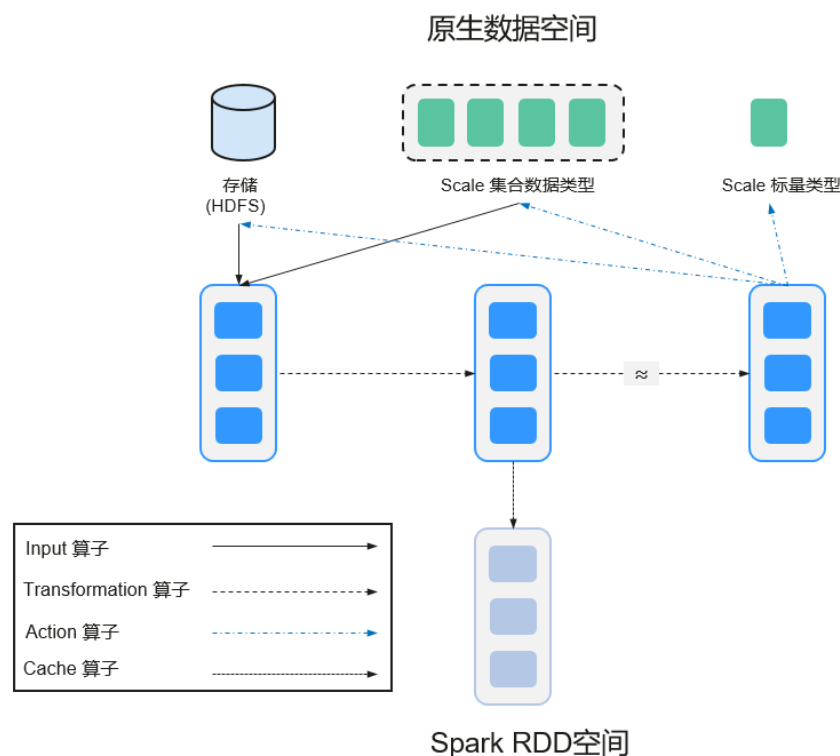

RDD看起来与Scala集合类型没有太大差别，但数据和运行模型大相迥异。

```
val file = sc.textFile("hdfs://...")
val errors = file.filter(_.contains("ERROR"))
errors.cache()
errors.count()
```

- textFile算子从HDFS读取日志文件，返回file（作为RDD）。
- filter算子筛出带“ERROR”的行，赋给errors（新RDD）。filter算子是一个Transformation操作。
- cache算子缓存下来以备未来使用。
- count算子返回errors的行数。count算子是一个Action操作。

Transformation操作可以分为如下几种类型：

- 视RDD的元素为简单元素。
 - 输入输出一对一，且结果RDD的分区结构不变，主要是map。
 - 输入输出一对多，且结果RDD的分区结构不变，如flatMap（map后由一个元素变为一个包含多个元素的序列，然后展平为一个个的元素）。
 - 输入输出一对一，但结果RDD的分区结构发生了变化，如union（两个RDD合为一个，分区数变为两个RDD分区数之和）、coalesce（分区减少）。
 - 从输入中选择部分元素的算子，如filter、distinct（去除重复元素）、subtract（本RDD有、其他RDD无的元素留下来）和sample（采样）。
- 视RDD的元素为Key-Value对。
 - 对单个RDD做一对一运算，如mapValues（保持源RDD的分区方式，这与map不同）；
 - 对单个RDD重排，如sort、partitionBy（实现一致性的分区划分，这个对数据本地性优化很重要）；

对单个RDD基于key进行重组和reduce，如groupByKey、reduceByKey；
对两个RDD基于key进行join和重组，如join、cogroup。

说明

后三种操作都涉及重排，称为shuffle类操作。

Action操作可以分为如下几种：

- 生成标量，如count（返回RDD中元素的个数）、reduce、fold/aggregate（返回几个标量）、take（返回前几个元素）。
- 生成Scala集合类型，如collect（把RDD中的所有元素倒入Scala集合类型）、lookup（查找对应key的所有值）。
- 写入存储，如与前文textFile对应的saveAsTextFile。
- 还有一个检查点算子checkpoint。当Lineage特别长时（这在图计算中时常发生），出错时重新执行整个序列要很长时间，可以主动调用checkpoint把当前数据写入稳定存储，作为检查点。

Shuffle

Shuffle是MapReduce框架中的一个特定的phase，介于Map phase和Reduce phase之间，当Map的输出结果要被Reduce使用时，每一条输出结果需要按key哈希，并且分发到对应的Reducer上去，这个过程就是shuffle。由于shuffle涉及到了磁盘的读写和网络的传输，因此shuffle性能的高低直接影响到了整个程序的运行效率。

下图清晰地描述了MapReduce算法的整个流程。

图 1-114 算法流程

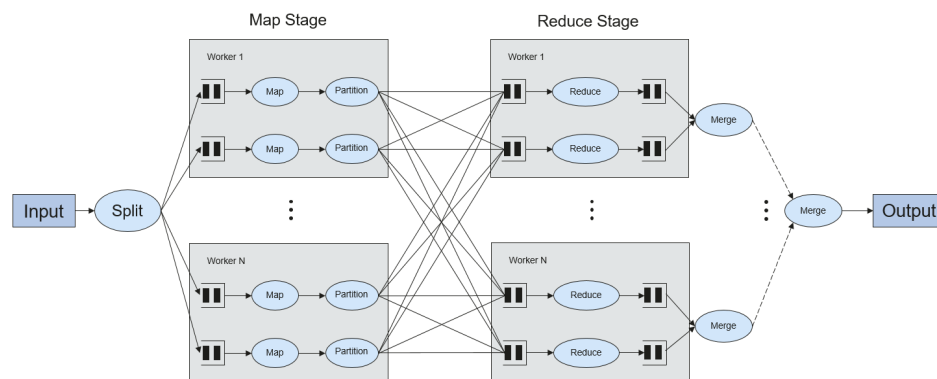

概念上shuffle就是一个沟通数据连接的桥梁，实际上shuffle这一部分是如何实现的呢，下面就以Spark为例讲一下shuffle在Spark中的实现。

Shuffle操作将一个Spark的Job分成多个Stage，前面的stages会包括一个或多个ShuffleMapTasks，最后一个stage会包括一个或多个ResultTask。

Spark Application的结构

Spark Application的结构可分为两部分：初始化SparkContext和主体程序。

- 初始化SparkContext：构建Spark Application的运行环境。

构建SparkContext对象，如：

```
new SparkContext(master, appName, [SparkHome], [jars])
```

参数介绍：

master：连接字符串，连接方式有local、yarn-cluster、yarn-client等。

appName: 构建的Application名称。

SparkHome: 集群中安装Spark的目录。

jars: 应用程序代码和依赖包。

- 主体程序: 处理数据

提交Application的描述请参见: <https://spark.apache.org/docs/3.1.1/submitting-applications.html>

- **Spark shell命令**

Spark基本shell命令, 支持提交Spark应用。命令为:

```
./bin/spark-submit \  
--class <main-class> \  
--master <master-url> \  
... # other options \  
<application-jar> \  
[application-arguments]
```

参数解释:

--class: Spark应用的类名。

--master: Spark用于所连接的master, 如yarn-client, yarn-cluster等。

application-jar: Spark应用的jar包的路径。

application-arguments: 提交Spark应用的所需要的参数 (可以为空)。

- **Spark JobHistory Server**

用于监控正在运行的或者历史的Spark作业在Spark框架各个阶段的细节以及提供日志显示, 帮助用户更细粒度地去开发、配置和调优作业。

1.3.23.2 Spark2x HA 方案介绍

1.3.23.2.1 Spark2x 多主实例

背景介绍

基于社区已有的JDBCServer基础上, 采用多主实例模式实现了其高可用性方案。集群中支持同时共存多个JDBCServer服务, 通过客户端可以随机连接其中的任意一个服务进行业务操作。即使集群中一个或多个JDBCServer服务停止工作, 也不影响用户通过同一个客户端接口连接其他正常的JDBCServer服务。

多主实例模式相比主备模式的HA方案, 优势主要体现在对以下两种场景的改进。

- 主备模式下, 当发生主备切换时, 会存在一段时间内服务不可用, 该时间JDBCServer无法控制, 取决于Yarn服务的资源情况。
- Spark中通过类似于HiveServer2的Thrift JDBC提供服务, 用户通过Beeline以及JDBC接口访问。因此JDBCServer集群的处理能力取决于主Server的单点能力, 可扩展性不够。

采用多主实例模式的HA方案, 不仅可以规避主备切换服务中断的问题, 实现服务不中断或少中断, 还可以通过横向扩展集群来提高并发能力。

实现方案

多主实例模式的HA方案原理如下图所示。

图 1-115 Spark JDBCServer HA

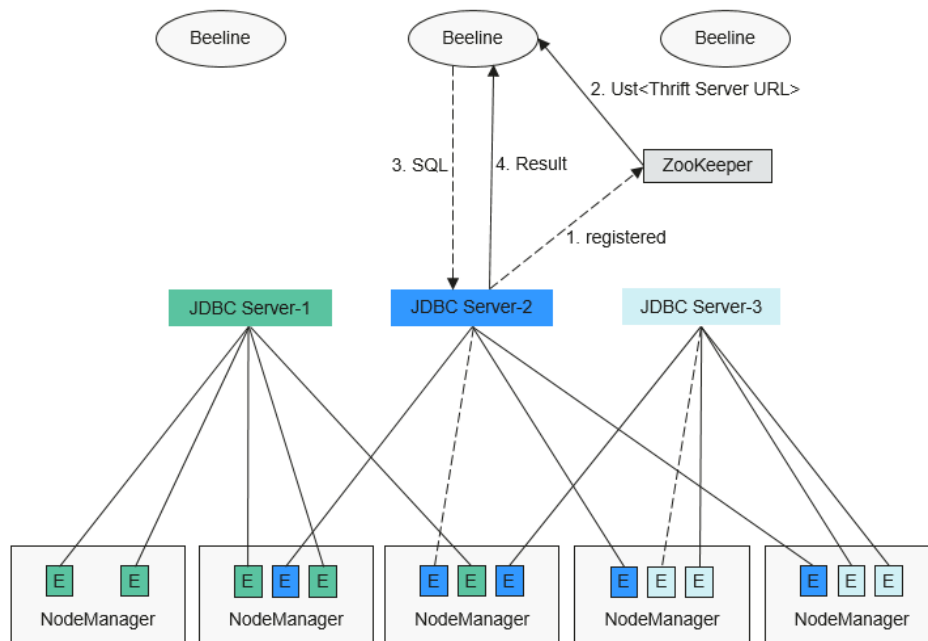

1. JDBCServer在启动时，向ZooKeeper注册自身消息，在指定目录中写入节点，节点包含了该实例对应的IP，端口，版本号 and 序列号等信息（多节点信息之间以逗号隔开）。

示例如下：

```
[serverUri=192.168.169.84:22550  
;version=8.0.2.1;sequence=0000001244,serverUri=192.168.195.232:22550 ;version=8.0.2.1;sequence=000  
0001242,serverUri=192.168.81.37:22550 ;version=8.0.2.1;sequence=0000001243]
```

2. 客户端连接JDBCServer时，需要指定Namespace，即访问ZooKeeper哪个目录下的JDBCServer实例。在连接的时候，会从Namespace下随机选择一个实例连接，详细URL参见[URL连接介绍](#)。
3. 客户端成功连接JDBCServer服务后，向JDBCServer服务发送SQL语句。
4. JDBCServer服务执行客户端发送的SQL语句后，将结果返回给客户端。

在HA方案中，每个JDBCServer服务（即实例）都是独立且等同的，当其中一个实例在升级或者业务中断时，其他的实例也能接受客户端的连接请求。

多主实例方案遵循以下规则：

- 当一个实例异常退出时，其他实例不会接管此实例上的会话，也不会接管此实例上运行的业务。
- 当JDBCServer进程停止时，删除在ZooKeeper上的相应节点。
- 由于客户端选择服务端的策略是随机的，可能会出现会话随机分配不均匀的情况，进而可能引起实例间的负载不均衡。
- 实例进入维护模式（即进入此模式后不再接受新的客户端连接）后，当达到退服超时时间，仍在此实例上运行的业务有可能会发生失败。

URL 连接介绍

多主实例模式

多主实例模式的客户端读取ZooKeeper节点中的内容，连接对应的JDBCServer服务。
连接字符串为：

- 安全模式下：

- Kinit认证方式下的JDBCURL如下所示：

```
jdbc:hive2://  
<zknNode1_IP>:<zknNode1_Port>,<zknNode2_IP>:<zknNode2_Port>,<zknNode3_IP>:<zknNode3_Port>;/  
serviceDiscoveryMode=zooKeeper;zooKeeperNamespace=sparkthriftserver2x;saslQop=auth-  
conf;auth=KERBEROS;principal=spark2x/hadoop.<系统域名>@<系统域名>;
```

说明

- 其中“<zknNode_IP>:<zknNode_Port>”是ZooKeeper的URL，多个URL以逗号隔开。
例如：“192.168.81.37:2181,192.168.195.232:2181,192.168.169.84:2181”。
- 其中“sparkthriftserver2x”是ZooKeeper上的目录，表示客户端从该目录下随机选择JDBCServer实例进行连接。

示例：安全模式下通过Beeline客户端连接时执行以下命令：

```
sh CLIENT_HOME/spark/bin/beeline -u "jdbc:hive2://  
<zknNode1_IP>:<zknNode1_Port>,<zknNode2_IP>:<zknNode2_Port>,<zknNode3_IP>:<zknNode3_Port>;/  
serviceDiscoveryMode=zooKeeper;zooKeeperNa  
amespace=sparkthriftserver2x;saslQop=auth-  
conf;auth=KERBEROS;principal=spark2x/hadoop.<系统域名>@<系统域  
名>,"
```

- Keytab认证方式下的JDBCURL如下所示：

```
jdbc:hive2://  
<zknNode1_IP>:<zknNode1_Port>,<zknNode2_IP>:<zknNode2_Port>,<zknNode3_IP>:<zknNode3_Port>;/  
serviceDiscoveryMode=zooKeeper;zooKeeperNamespace=sparkthriftserver2x;saslQop=auth-  
conf;auth=KERBEROS;principal=spark2x/hadoop.<系统域名>@<系统域名  
>;user.principal=<principal_name>;user.keytab=<path_to_keytab>
```

其中<principal_name>表示用户使用的Kerberos用户的principal，如
“test@<系统域名>”。<path_to_keytab>表示<principal_name>对应的
keytab文件路径，如“/opt/auth/test/user.keytab”。

- 普通模式下：

```
jdbc:hive2://  
<zknNode1_IP>:<zknNode1_Port>,<zknNode2_IP>:<zknNode2_Port>,<zknNode3_IP>:<zknNode3_Port>;/  
serviceDiscoveryMode=zooKeeper;zooKeeperNamespace=sparkthriftserver2x;
```

示例：普通模式下通过Beeline客户端连接时执行以下命令：

```
sh CLIENT_HOME/spark/bin/beeline -u "jdbc:hive2://  
<zknNode1_IP>:<zknNode1_Port>,<zknNode2_IP>:<zknNode2_Port>,<zknNode3_IP>:<zknNode3_Port>;/  
serviceDiscoveryMode=zooKeeper;zooKeeperNamespace=  
sparkthriftserver2x;"
```

非多主实例模式

非多主实例模式的客户端连接的是某个指定JDBCServer节点。该模式的连接字符串相比多主实例模式的去掉关于ZooKeeper的参数项“serviceDiscoveryMode”和“zooKeeperNamespace”。

示例：安全模式下通过Beeline客户端连接非多主实例模式时执行以下命令：

```
sh CLIENT_HOME/spark/bin/beeline -u "jdbc:hive2://  
<server_IP>:<server_Port>;/;user.principal=spark2x/hadoop.<系统域名>@<系统域  
名>;saslQop=auth-conf;auth=KERBEROS;principal=spark2x/hadoop.<系统域  
名>@<系统域名>,"
```

📖 说明

- 其中 “<server_IP>:<server_Port>” 是指定JDBCServer节点的URL。
- “CLIENT_HOME” 是指客户端路径。

多主实例模式与非多主实例模式两种模式的JDBCServer接口相比，除连接方式不同外其他使用方法相同。由于Spark JDBCServer是Hive中的HiveServer2的另外一个实现，其使用方法，请参见Hive官网：<https://cwiki.apache.org/confluence/display/Hive/HiveServer2+Clients>。

1.3.23.2.2 Spark2x 多租户

背景介绍

JDBCServer多主实例方案中，JDBCServer实现使用YARN-Client模式，但YARN资源队列只有一个，为了解决这种资源局限的问题，引入了多租户模式。

多租户模式是将JDBCServer和租户绑定，每一个租户对应一个或多个JDBCServer，而一个JDBCServer只给一个租户提供服务。不同的租户可以配置不同的YARN队列，从而达到资源隔离，且JDBCServer根据需求动态启动，可避免浪费资源。

实现方案

多租户模式的HA方案原理如[图1-116](#)所示。

图 1-116 Spark JDBCServer 多租户

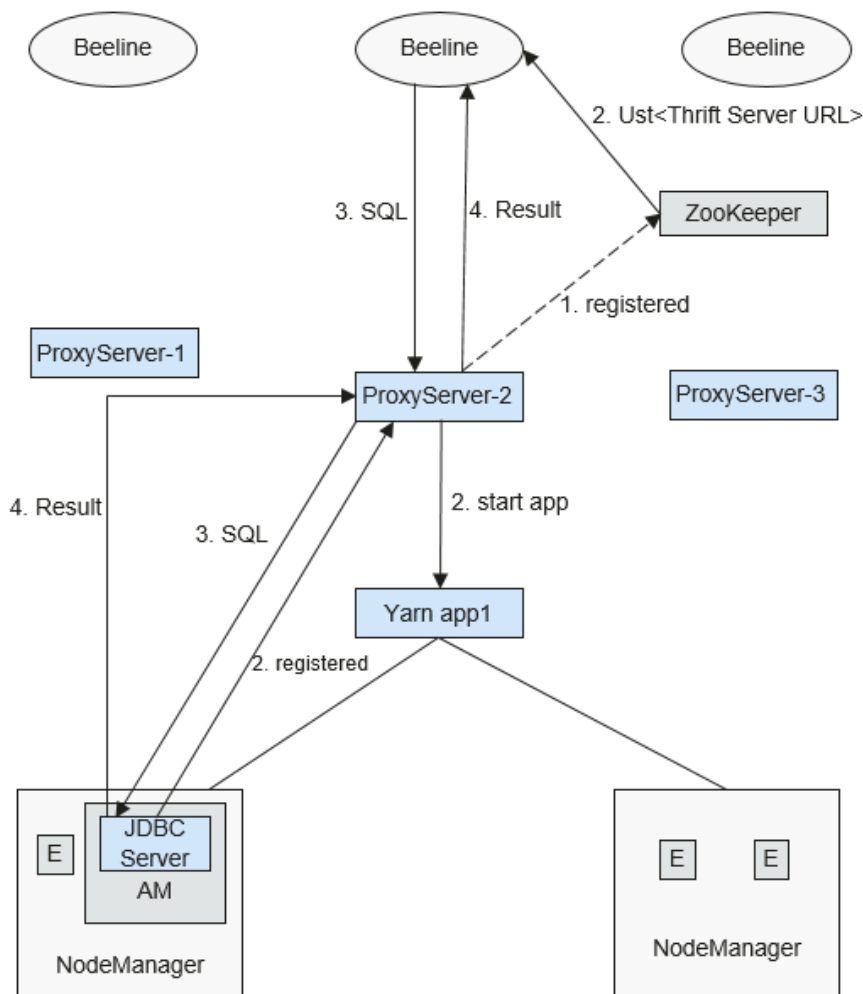

1. ProxyServer在启动时，向ZooKeeper注册自身消息，在指定目录中写入节点信息，节点信息包含了该实例对应的IP，端口，版本号和序列号等信息（多节点信息之间以逗号隔开）。

说明

多租户模式下，MRS页面上的JDBCServer实例是指ProxyServer（JDBCServer代理）。

示例如下：

```
serverUri=192.168.169.84:22550
;version=8.0.2.1;sequence=0000001244,serverUri=192.168.195.232:22550
;version=8.0.2.1;sequence=0000001242,serverUri=192.168.81.37:22550
;version=8.0.2.1;sequence=0000001243,
```

2. 客户端连接ProxyServer时，需要指定Namespace，即访问ZooKeeper哪个目录下的ProxyServer实例。在连接的时候，会从Namespace下随机选择一个实例连接，详细URL参见[URL连接介绍](#)。
3. 客户端成功连接ProxyServer服务，ProxyServer服务首先确认是否有该租户的JDBCServer存在，如果有，直接将Beeline连上真正的JDBCServer；如果没有，则以YARN-Cluster模式启动一个新的JDBCServer。JDBCServer启动成功后，ProxyServer会获取JDBCServer的地址，并将Beeline连上JDBCServer。

4. 客户端发送SQL语句给ProxyServer，ProxyServer将语句转交给真正连上的JDBCServer处理。最后JDBCServer服务将结果返回给ProxyServer，ProxyServer再将结果返回给客户端。

在HA方案中，每个ProxyServer服务（即实例）都是独立且等同的，当其中一个实例在升级或者业务中断时，其他的实例也能接受客户端的连接请求。

URL 连接介绍

多租户模式

多租户模式的客户端读取ZooKeeper节点中的内容，连接对应的ProxyServer服务。连接字符串为：

- 安全模式下：

- Kinit认证方式下的客户端URL如下所示：

```
jdbc:hive2://  
<zknNode1_IP>:<zknNode1_Port>,<zknNode2_IP>:<zknNode2_Port>,<zknNode3_IP>:<zknNode3_Port>;s  
erviceDiscoveryMode=zooKeeper;zooKeeperNamespace=sparkthriftserver2x;saslQop=auth-  
conf;auth=KERBEROS;principal=spark2x/hadoop.<系统域名>@<系统域名>;
```

说明

- 其中“<zknNode_IP>:<zknNode_Port>”是ZooKeeper的URL，多个URL以逗号隔开。
例如：“192.168.81.37:2181,192.168.195.232:2181,192.168.169.84:2181”。
- 其中sparkthriftserver2x是ZooKeeper上的目录，表示客户端从该目录下随机选择JDBCServer实例进行连接。

示例：安全模式下通过Beeline客户端连接时执行以下命令：

```
sh CLIENT_HOME/spark/bin/beeline -u "jdbc:hive2://  
<zknNode1_IP>:<zknNode1_Port>,<zknNode2_IP>:<zknNode2_Port>,<zknNode3  
_IP>:<zknNode3_Port>;serviceDiscoveryMode=zooKeeper;zooKeeperNa  
amespace=sparkthriftserver2x;saslQop=auth-  
conf;auth=KERBEROS;principal=spark2x/hadoop.<系统域名>@<系统域  
名>";
```

- Keytab认证方式下的URL如下所示：

```
jdbc:hive2://  
<zknNode1_IP>:<zknNode1_Port>,<zknNode2_IP>:<zknNode2_Port>,<zknNode3_IP>:<zknNode3_Port>;s  
erviceDiscoveryMode=zooKeeper;zooKeeperNamespace=sparkthriftserver2x;saslQop=auth-  
conf;auth=KERBEROS;principal=spark2x/hadoop.<系统域名>@<系统域名  
>;user.principal=<principal_name>;user.keytab=<path_to_keytab>
```

其中<principal_name>表示用户使用的Kerberos用户的principal，如“test@<系统域名>”。<path_to_keytab>表示<principal_name>对应的keytab文件路径，如“/opt/auth/test/user.keytab”。

- 普通模式下：

```
jdbc:hive2://  
<zknNode1_IP>:<zknNode1_Port>,<zknNode2_IP>:<zknNode2_Port>,<zknNode3_IP>:<zknNode3_Port>;service  
DiscoveryMode=zooKeeper;zooKeeperNamespace=sparkthriftserver2x;
```

示例：普通模式下通过Beeline客户端连接时执行以下命令：

```
sh CLIENT_HOME/spark/bin/beeline -u "jdbc:hive2://  
<zknNode1_IP>:<zknNode1_Port>,<zknNode2_IP>:<zknNode2_Port>,<zknNode3_IP>:  
<zknNode3_Port>;serviceDiscoveryMode=zooKeeper;zooKeeperNamespace=  
sparkthriftserver2x;"
```

非多租户模式

非多租户模式的客户端连接的是某个指定JDBCServer节点。该模式的连接字符串相比多主实例模式的去掉关于ZooKeeper的参数项“serviceDiscoveryMode”和“zooKeeperNamespace”。

示例：安全模式下通过Beeline客户端连接非多租户模式时执行以下命令：

```
sh CLIENT_HOME/spark/bin/beeline -u "jdbc:hive2://  
<server_IP>:<server_Port>;user.principal=spark2x/hadoop.<系统域名>@<系统域  
名>;sasLQop=auth-conf;auth=KERBEROS;principal=spark2x/hadoop.<系统域名  
>@<系统域名>;"
```

📖 说明

- 其中“<server_IP>:<server_Port>”是指定JDBCServer节点的URL。
- “CLIENT_HOME”是指客户端路径。

多租户模式与非多租户模式两种模式的JDBCServer接口相比，除连接方式不同外其他使用方法相同。由于Spark JDBCServer是Hive中的HiveServer2的另外一个实现，其使用方法，请参见Hive官网：<https://cwiki.apache.org/confluence/display/Hive/HiveServer2+Clients>。

指定租户

一般情况下，某用户提交的客户端会连接到该用户默认所属租户的JDBCServer上，若需要连接客户端到指定租户的JDBCServer上，可以通过添加--hiveconf mapreduce.job.queueName进行指定。

通过Beeline连接的命令示例如下（aaa为租户名称）：

```
beeline --hiveconf mapreduce.job.queueName=aaa -u  
'jdbc:hive2://192.168.39.30:2181,192.168.40.210:2181,192.168.215.97:2181;servi  
ceDiscoveryMode=zooKeeper;zooKeeperNamespace=sparkthriftserver2x;sasLQ  
op=auth-conf;auth=KERBEROS;principal=spark2x/hadoop.<系统域名>@<系统域  
名>'
```

1.3.23.3 Spark2x 与组件的关系

Spark 和 HDFS 的配合关系

通常，Spark中计算的数据可以来自多个数据源，如Local File、HDFS等。最常用的是HDFS，用户可以一次读取大规模的数据进行并行计算。在计算完成后，也可以将数据存储到HDFS。

分解来看，Spark分成控制端(Driver)和执行端（Executor）。控制端负责任务调度，执行端负责任务执行。

读取文件的过程如图1-117所示。

图 1-117 读取文件过程

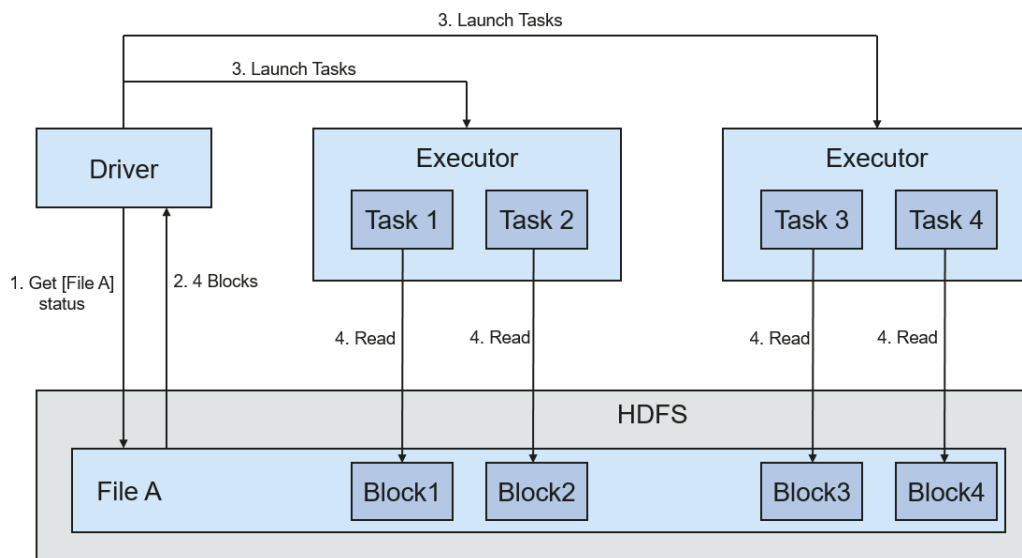

读取文件步骤的详细描述如下所示：

1. Driver与HDFS交互获取File A的文件信息。
2. HDFS返回该文件具体的Block信息。
3. Driver根据具体的Block数据量，决定一个并行度，创建多个Task去读取这些文件Block。
4. 在Executor端执行Task并读取具体的Block，作为RDD(弹性分布数据集)的一部分。

写入文件的过程如图1-118所示。

图 1-118 写入文件过程

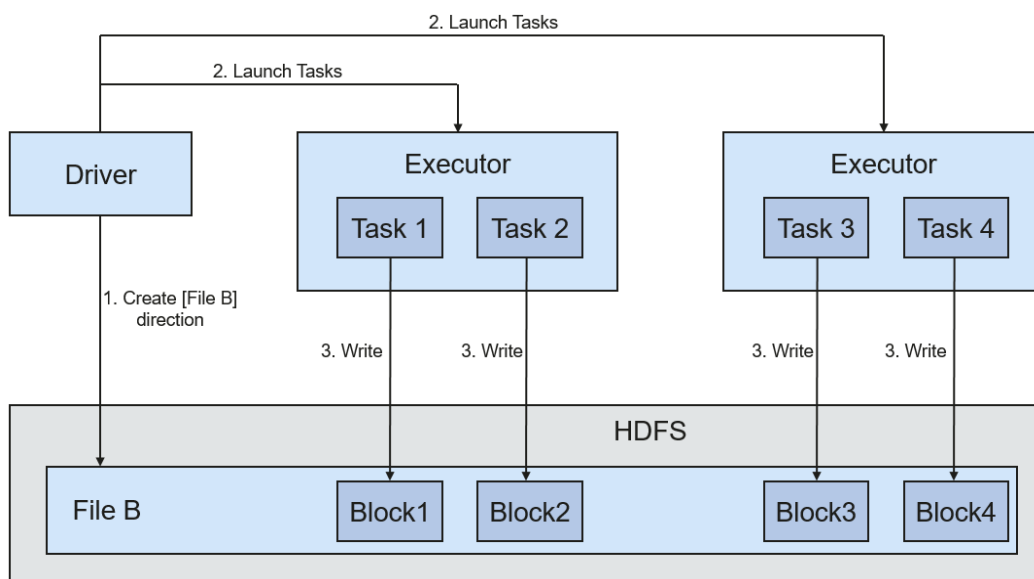

HDFS文件写入的详细步骤如下所示：

1. Driver创建要写入文件的目录。
2. 根据RDD分区分块情况，计算出写数据的Task数，并下发这些任务到Executor。
3. Executor执行这些Task，将具体RDD的数据写入到步骤1创建的目录下。

Spark 和 YARN 的配合关系

Spark的计算调度方式，可以通过YARN的模式实现。Spark共享YARN集群提供丰富的计算资源，将任务分布式的运行起来。Spark on YARN分两种模式：YARN Cluster和YARN Client。

- YARN Cluster模式
运行框架如图1-119所示。

图 1-119 Spark on yarn-cluster 运行框架

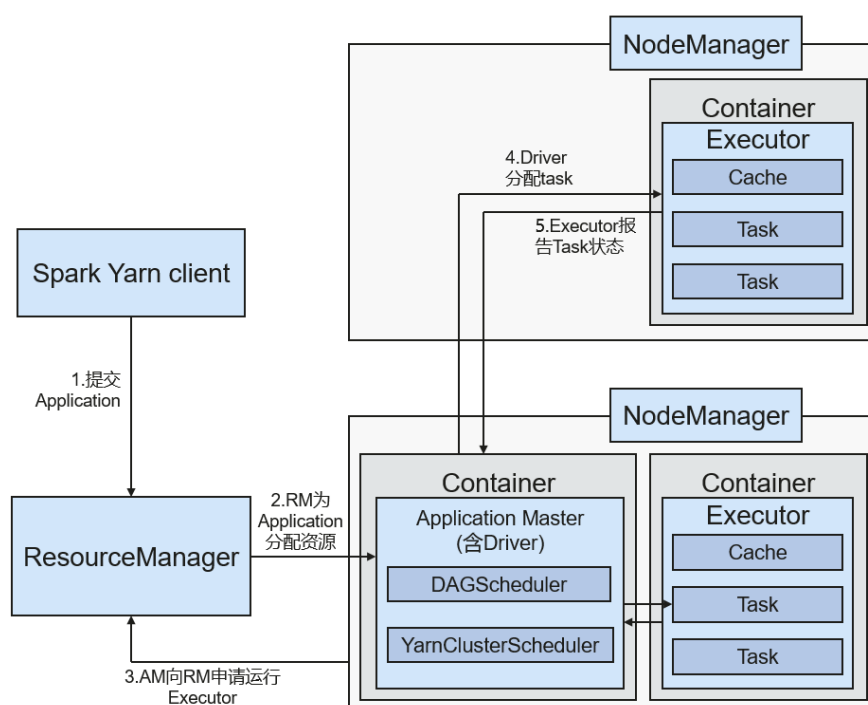

Spark on YARN-Cluster实现流程：

- a. 首先由客户端生成Application信息，提交给ResourceManager。
 - b. ResourceManager为Spark Application分配第一个Container(ApplicationMaster)，并在该Container上启动Driver。
 - c. ApplicationMaster向ResourceManager申请资源以运行Container。
ResourceManager分配Container给ApplicationMaster，ApplicationMaster和相关的NodeManager通讯，在获得的Container上启动Executor，Executor启动后，开始向Driver注册并申请Task。
 - d. Driver分配Task给Executor执行。
 - e. Executor执行Task并向Driver汇报运行状况。
- YARN Client模式
运行框架如图1-120所示。

图 1-120 Spark on yarn-client 运行框架

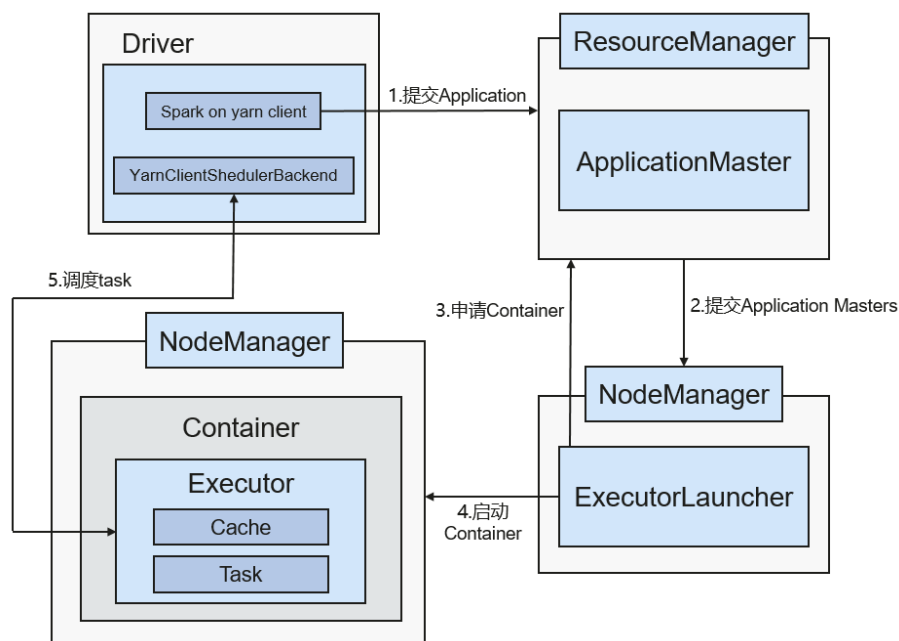

Spark on YARN-Client实现流程:

📖 说明

在YARN-Client模式下，Driver部署在Client端，在Client端启动。YARN-Client模式下，不兼容老版本的客户端。推荐使用YARN-Cluster模式。

- 客户端向ResourceManager发送Spark应用提交请求，Client端将启动ApplicationMaster所需的所有信息打包，提交给ResourceManager上，ResourceManager为其返回应答，该应答中包含多种信息(如ApplicationId、可用资源使用上限和下限等)。ResourceManager收到请求后，会为ApplicationMaster寻找合适的节点，并在该节点上启动它。ApplicationMaster是Yarn中的角色，在Spark中进程名字是ExecutorLauncher。
- 根据每个任务的资源需求，ApplicationMaster可向ResourceManager申请一系列用于运行任务的Container。
- 当ApplicationMaster（从ResourceManager端）收到新分配的Container列表后，会向对应的NodeManager发送信息以启动Container。

ResourceManager分配Container给ApplicationMaster，ApplicationMaster和相关的NodeManager通讯，在获得的Container上启动Executor，Executor启动后，开始向Driver注册并申请Task。

📖 说明

正在运行的Container不会被挂起释放资源。

- Driver分配Task给Executor执行。Executor执行Task并向Driver汇报运行状况。

1.3.23.4 Spark2x 开源新特性

概述

Spark2x版本相对于Spark 1.5版本新增了一些开源特性。具体特性或相关概念如下：

- DataSet, 详见[SparkSQL和DataSet原理](#)。
- Spark SQL Native DDL/DML, 详见[SparkSQL和DataSet原理](#)。
- SparkSession, 详见[SparkSession原理](#)。
- Structured Streaming, 详见[Structured Streaming原理](#)。
- 小文件优化。
- 聚合算法优化。
- Datasource表优化。
- 合并CBO优化。

1.3.23.5 Spark2x 开源增强特性

1.3.23.5.1 CarbonData 简介

CarbonData是一种新型的Apache Hadoop本地文件格式，使用先进的列式存储、索引、压缩和编码技术，以提高计算效率，有助于加速超过PB数量级的数据查询，可用于更快的交互查询。同时，CarbonData也是一种将数据源与Spark集成的高性能分析引擎。

图 1-121 CarbonData 基本架构

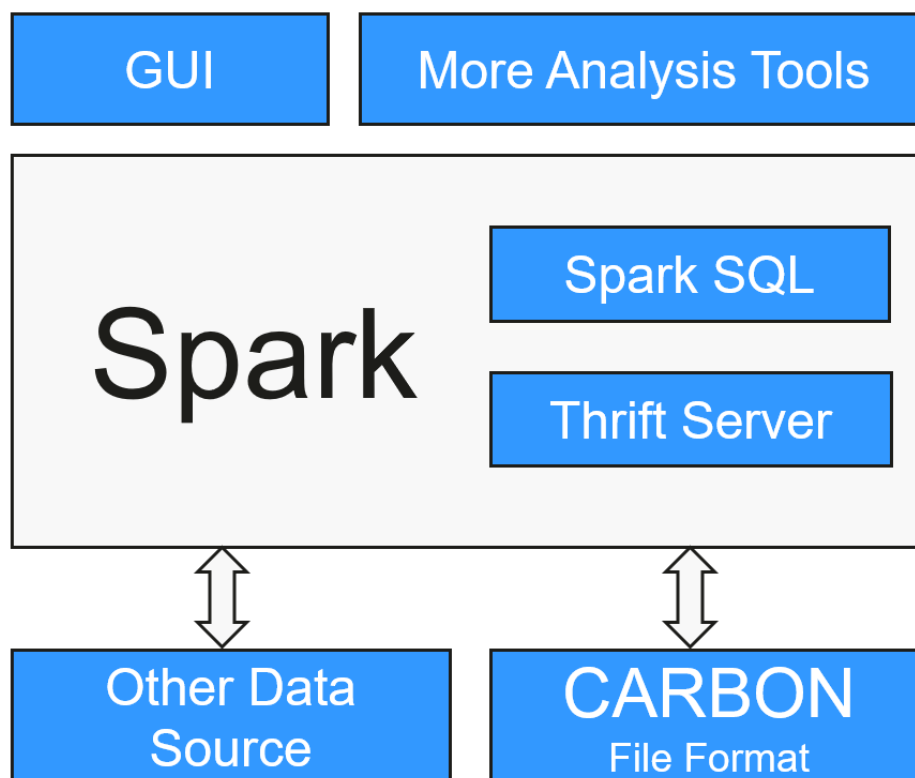

使用CarbonData的目的是对大数据即席查询提供超快速响应。从根本上说，CarbonData是一个OLAP引擎，采用类似于RDBMS中的表来存储数据。用户可将大量（10TB以上）的数据导入以CarbonData格式创建的表中，CarbonData将以压缩的多维索引列格式自动组织和存储数据。数据被加载到CarbonData后，就可以执行即席查询，CarbonData将对数据查询提供秒级响应。

CarbonData将数据源集成到Spark生态系统，用户可使用Spark SQL执行数据查询和分析。也可以使用Spark提供的第三方工具JDBCServer连接到Spark SQL。

CarbonData 结构

CarbonData作为Spark内部数据源运行，不需要额外启动集群节点中的其他进程，CarbonData Engine在Spark Executor进程之中运行。

图 1-122 CarbonData 结构

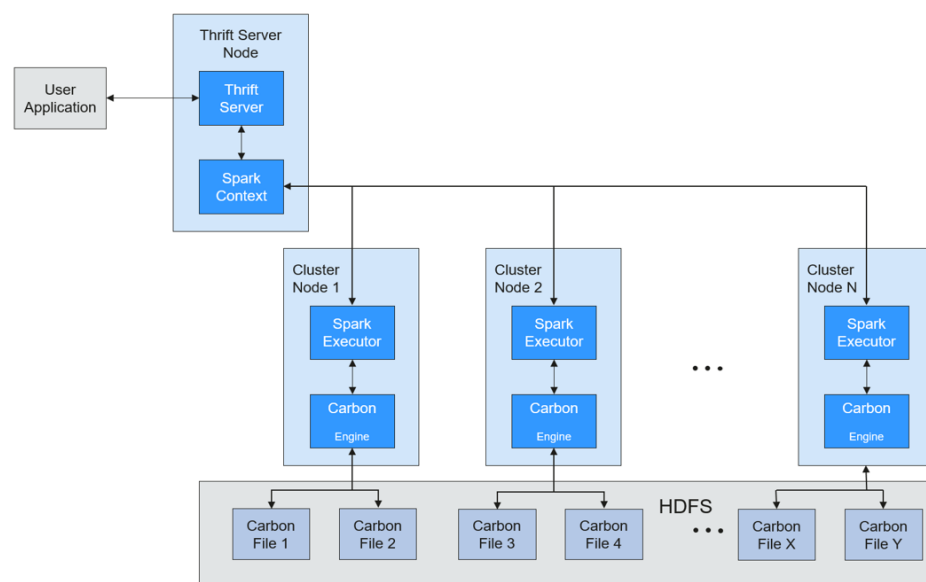

存储在CarbonData Table中的数据被分成若干个CarbonData数据文件，每一次数据查询时，CarbonData Engine模块负责执行数据集的读取、过滤等实际任务。CarbonData Engine作为Spark Executor进程的一部分运行，负责处理数据文件块的一个子集。

Table数据集数据存储存储在HDFS中。同一Spark集群内的节点可以作为HDFS的数据节点。

CarbonData 特性

- SQL功能：CarbonData与Spark SQL完全兼容，支持所有可以直接在Spark SQL上运行的SQL查询操作。
- 简单的Table数据集定义：CarbonData支持易于使用的DDL(数据定义语言)语句来定义和创建数据集。CarbonData DDL十分灵活、易于使用，并且足够强大，可以定义复杂类型的Table。
- 便捷的数据管理：CarbonData为数据加载和维护提供多种数据管理功能。CarbonData支持加载历史数据以及增量加载新数据。加载的数据可以基于加载时间进行删除，也可以撤销特定的数据加载操作。

- CarbonData文件格式是HDFS中的列式存储格式。该格式具有许多新型列存储文件的特性，例如，分割表，数据压缩等。CarbonData具有以下独有的特点：
 - 伴随索引的数据存储：由于在查询中设置了过滤器，可以显著加快查询性能，减少I/O扫描次数和CPU资源占用。CarbonData索引由多个级别的索引组成，处理框架可以利用这个索引来减少需要安排和处理的任務，也可以通过在任务扫描中以更精细的单元（称为blocklet）进行skip扫描来代替对整个文件的扫描。
 - 可选择的数据编码：通过支持高效的数据压缩和全局编码方案，可基于压缩/编码数据进行查询，在将结果返回给用户之前，才将编码转化为实际数据，这被称为“延迟物化”。
 - 支持一种数据格式应用于多种用例场景：例如，交互式OLAP-style查询，顺序访问（big scan），随机访问（narrow scan）。

CarbonData 关键技术和优势

- 快速查询响应：高性能查询是CarbonData关键技术优势之一。CarbonData查询速度大约是Spark SQL查询的10倍。CarbonData使用的专用数据格式围绕高性能查询进行设计，其中包括多种索引技术、全局字典编码和多次的Push down优化，从而对TB级数据查询进行最快响应。
- 高效率数据压缩：CarbonData使用轻量级压缩和重量级压缩的组合压缩算法压缩数据，可以减少60%~80%数据存储空间，很大程度上节省硬件存储成本。

CarbonData 索引缓存服务器

为了解决日益增长的数据量给driver带来的压力与出现的各种问题，现引入单独的索引缓存服务器，将索引从Carbon查询的Spark应用侧剥离。所有的索引内容全部由索引缓存服务器管理，Spark应用通过RPC方式获取需要的索引数据。这样，释放了大量的业务侧的内存，使得业务不会受集群规模影响而性能或者功能出现问题。

1.3.23.5.2 跨源复杂数据的 SQL 查询优化

场景描述

出于管理和信息收集的需要，企业内部会存储海量数据，包括数目众多的各种数据库、数据仓库等，此时会面临以下困境：数据源种类繁多，数据集结构化混合，相关数据存放分散等，这就导致了跨源复杂查询因传输效率低，耗时长。

当前开源Spark在跨源查询时，只能对简单的filter进行下推，因此造成大量不必要的数据传输，影响SQL引擎性能。针对下推能力进行增强，当前对aggregate、复杂projection、复杂predicate均可以下推到数据源，尽量减少不必要数据的传输，提升查询性能。

目前仅支持JDBC数据源的查询下推，支持的下推模块有aggregate、projection、predicate、aggregate over inner join、aggregate over union all等。为应对不同应用场景的特殊需求，对所有下推模块设计开关功能，用户可以自行配置是否应用上述查询下推的增强。

表 1-22 跨源查询增加特性对比

模块	增强前	增强后
aggregate	不支持 aggregate 下推	<ul style="list-style-type: none"> 支持的聚合函数为：sum, avg, max, min, count 例如：select count(*) from table 支持聚合函数内部表达式 例如：select sum(a+b) from table 支持聚合函数运算，例如：select avg(a) + max(b) from table 支持having下推 例如：select sum(a) from table where a>0 group by b having sum(a)>10 支持部分函数下推 支持对abs()、month()、length()等数学、时间、字符串函数进行下推。并且，除了以上内置函数，用户还可以通过SET命令新增数据源支持的函数。 例如：select sum(abs(a)) from table 支持aggregate之后的limit、order by下推（由于Oracle不支持limit，所以Oracle中limit、order by不会下推） 例如：select sum(a) from table where a>0 group by b order by sum(a) limit 5
projection	仅支持简单 projection 下推，例如： select a, b from table	<ul style="list-style-type: none"> 支持复杂表达式下推。 例如：select (a+b)*c from table 支持部分函数下推，详细参见表下方的说明。 例如：select length(a)+abs(b) from table 支持projection之后的limit、order by下推。 例如：select a, b+c from table order by a limit 3
predicate	仅支持运算符左边为列名右边为值的简单filter，例如 select * from table where a>0 or b in ("aaa" , "bbb")	<ul style="list-style-type: none"> 支持复杂表达式下推 例如：select * from table where a +b>c*d or a/c in (1, 2, 3) 支持部分函数下推，详细参见表下方的说明。 例如：select * from table where length(a)>5

模块	增强前	增强后
aggregate over inner join	需要将两个表中相关的数据全部加载到Spark, 先进行join操作, 再进行aggregate操作	支持以下几种: <ul style="list-style-type: none">支持的聚合函数为: sum, avg, max, min, count所有aggregate只能来自同一个表, group by可以来自一个表或者两个表, 只支持inner join。 不支持的情形有: <ul style="list-style-type: none">不支持aggregate同时来自join左表和右表的下推。不支持aggregate内包含运算, 如: sum(a+b)。不支持aggregate运算, 如: sum(a)+min(b)。
aggregate over union all	需要将两个表中相关的数据全部加载到Spark, 先进行union操作, 再进行aggregate操作	支持情况: 支持的聚合函数为: sum, avg, max, min, count 不支持的情况: <ul style="list-style-type: none">不支持aggregate内包含运算, 如: sum(a+b)。不支持aggregate运算, 如: sum(a)+min(b)。

注意事项

- 外部数据源是Hive的场景, 通过Spark建的外表无法进行查询。
- 数据源只支持mysql和mppdb。

1.3.24 Storm

1.3.24.1 Storm 基本原理

Apache Storm是一个分布式、可靠、容错的实时流式数据处理的系统。在Storm中, 先要设计一个用于实时计算的图状结构, 我们称之为拓扑 (topology)。这个拓扑将会被提交给集群, 由集群中的主控节点 (master node) 分发代码, 将任务分配给工作节点 (worker node) 执行。一个拓扑中包括spout和bolt两种角色, 其中spout发送消息, 负责将数据流以tuple元组的形式发送出去; 而bolt则负责转换这些数据流, 在bolt中可以完成计算、过滤等操作, bolt自身也可以随机将数据发送给其他bolt。由spout发射出的tuple是不可变数组, 对应着固定的键值对。

图 1-123 Storm 系统架构

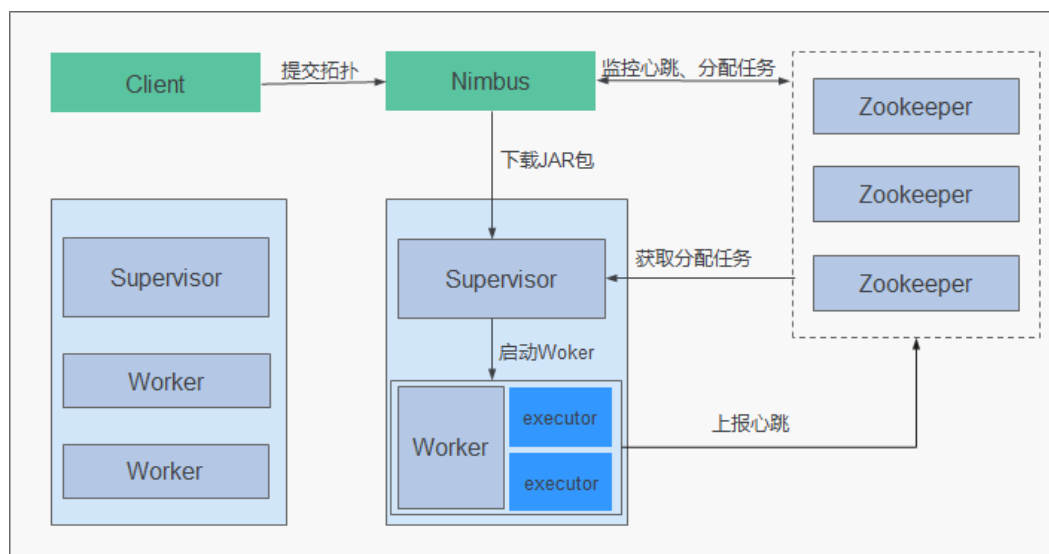

业务处理逻辑被封装进Storm中的Topology中。一个Topology是由一组Spout组件（数据源）和Bolt组件（逻辑处理）通过Stream Groupings进行连接的有向无环图（DAG）。Topology里面的每一个Component（Spout/Bolt）节点都是并行运行的。在Topology里面，可以指定每个节点的并行度，Storm则会在集群里面分配相应的Task来同时计算，以增强系统的处理能力。

图 1-124 Topology

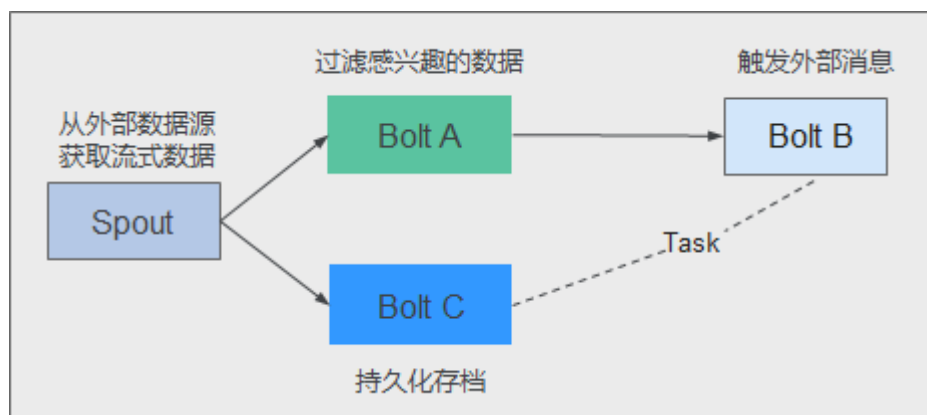

Storm有众多适用场景：实时分析、持续计算、分布式ETL等。Storm有如下几个特点：

- 适用场景广泛
- 易扩展，可伸缩性高
- 保证无数据丢失
- 容错性好
- 易于构建和操控
- 多语言

Storm作为计算平台，在业务层为用户提供了更为易用的业务实现方式：CQL（Continuous Query Language—持续查询语言）。CQL具有以下几个特点：

- 使用简单：CQL语法和标准SQL语法类似，只要具备SQL基础，通过简单地学习，即可快速地进行业务开发。
- 功能丰富：CQL除了包含标准SQL的各类基本表达式等功能之外，还特别针对流处理场景增加了窗口、过滤、并发度设置等功能。
- 易于扩展：CQL提供了拓展接口，以支持日益复杂的业务场景，用户可以自定义输入、输出、序列化、反序列化等功能来满足特定的业务场景
- 易于调试：CQL提供了详细的异常码说明，降低了用户对各种错误的处理难度。

关于Storm的架构和详细原理介绍，请参见：<https://storm.apache.org/>。

Storm 原理

- 基本概念

表 1-23 概念介绍

概念	说明
Tuple	Storm核心数据结构，是消息传递的基本单元，不可变Key-Value对，这些Tuple会以一种分布式的方式进行创建和处理。
Stream	Storm的关键抽象，是一个无边界的连续Tuple序列。
Topology	在Storm平台上运行的一个实时应用程序，由各个组件（Component）组成的一个DAG（Directed Acyclic Graph）。一个Topology可以并发地运行在多台机器上，每台机器上可以运行该DAG中的一部分。Topology与Hadoop中的MapReduce Job类似，不同的是，它是一个长驻程序，一旦开始就不会停止，除非人工中止。
Spout	Topology中产生源数据的组件，是Tuple的来源，通常可以从外部数据源（如消息队列、数据库、文件系统、TCP连接等）读取数据，然后转换为Topology内部的数据结构Tuple，由下一级组件处理。
Bolt	Topology中接受数据并执行具体处理逻辑（如过滤，统计、转换、合并、结果持久化等）的组件。
Worker	是Topology运行态的物理进程。每个Worker是一个JVM进程，每个Topology可以由多个Worker并行执行，每个Worker运行Topology中的一个逻辑子集。
Task	Worker中每一个Spout/Bolt的线程称为一个Task。
Stream groupings	Storm中的Tuple分发策略，即后一级Bolt以什么分发方式来接收数据。当前支持的策略有：Shuffle Grouping, Fields Grouping, All Grouping, Global Grouping, Non Grouping, Directed Grouping。

图1-125描述了一个由Spout、Bolt组成的DAG，即Topology。图中每个矩型框代表Spout或者Bolt，矩型框内的节点表示各个并发的Task，Task之间的“边”代表数据流——Stream。

图 1-125 Topology 示意图

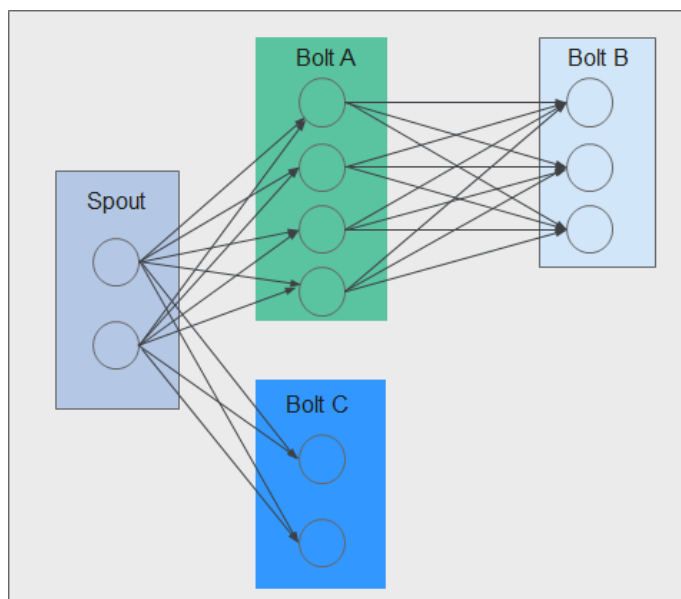

- **可靠性**

Storm提供三种级别的数据可靠性：

- 至多一次：处理的数据可能会丢失，但不会被重复处理。此情况下，系统吞吐量最大。
- 至少一次：保证数据传输可靠，但可能会被重复处理。此情况下，对在超时时间内没有获得成功处理响应的数据，会在Spout处进行重发，供后续Bolt再次处理，会对性能稍有影响。
- 精确一次：数据成功传递，不丢失，不冗余处理。此情况下，性能最差。

可靠性不同级别的选择，需要根据业务对可靠性的要求来选择、设计。例如对于一些对数据丢失不敏感的业务，可以在业务中不考虑数据丢失处理从而提高系统性能；而对于一些严格要求数据可靠性的业务，则需要使用精确一次的可靠性方案，以确保数据被处理且仅被处理一次。

- **容错**

Storm是一个容错系统，提供较高可用性。[表1-24](#)从Storm的不同部件失效的情况角度解释其容错能力：

表 1-24 容错能力

失效场景	说明
Nimbus失效	Nimbus是无状态且快速失效的。当主Nimbus失效时，备Nimbus会接管，并对外提供服务。
Supervisor失效	Supervisor是工作节点的后台守护进程，是一种快速失效机制，且是无状态的，并不影响正在该节点上运行的Worker，但是会无法接收新的Worker分配。当Supervisor失效时，OMS会侦测到，并及时重启该进程。
Worker失效	该Worker所在节点上的Supervisor会在此节点上重新启动该Worker。如果多次重启失败，则Nimbus会将该任务重新分配到其它节点。

失效场景	说明
节点失效	该节点上的所有分配的任务会超时，而Nimbus会将这些Worker重新分配到其他节点。

Storm 开源特性

- 分布式实时计算框架
开源Storm集群中的每台机器上都可以运行多个工作进程，每个工作进程又可创建多个线程，每个线程可以执行多个任务，任务是并发进行数据处理。
- 高容错
如果在消息处理过程中有节点、进程等出现异常，提供重新部署该处理单元的能力。
- 可靠的消息保证
支持At-Least Once、At-Most Once、Exactly Once的数据处理模式。
- 安全机制
提供基于Kerberos的认证以及可插拔的授权机制，提供支持SSL的Storm UI以及Log Viewer界面，同时支持与大数据平台其他组件（如ZooKeeper，HDFS等）进行安全集成。
- 灵活的拓扑定义及部署
使用Flux框架定义及部署业务拓扑，在业务DAG发生变化时，只需对YAML DSL（domain-specific language）定义进行修改，无需重新编译及打包业务代码。
- 与外部组件集成
支持与多种外部组件集成，包括：Kafka、HDFS、HBase、Redis或JDBC/RDBMS等服务，便于实现涉及多种数据源的业务。

1.3.24.2 Storm 与其他组件的关系

Storm，提供实时的分布式计算框架，它可以从数据源（如Kafka、TCP连接等）中获得实时消息数据，在实时平台上完成高吞吐、低延迟的实时计算，并将结果输出到消息队列或者进行持久化。Storm与其他组件的关系如图1-126所示：

图 1-126 组件关系图

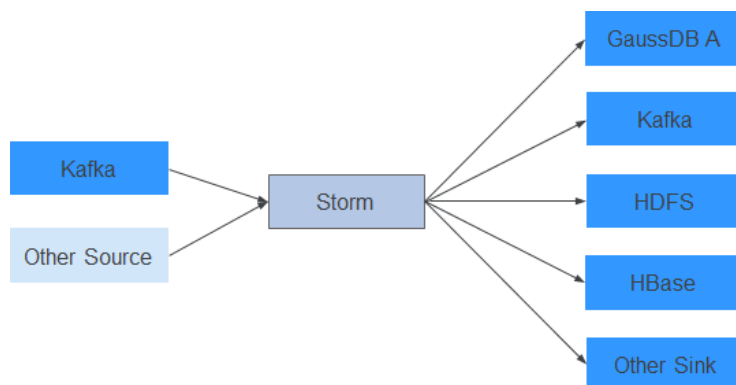

Storm 和 Streaming 的关系

Storm和Streaming都使用的开源Apache Storm内核，不同的是，Storm使用的内核版本是1.2.1，Streaming使用的是0.10.0。Streaming组件一般用来在升级场景继承过度业务，比如之前版本已经部署Streaming并且有业务在运行的情况下，升级后仍然可以使用Streaming。如果是新搭建的集群，则建议使用Storm。

Storm 1.2.1新增特性说明：

- **分布式缓存：**提供命令行工具共享和更新拓扑的所需要的外部资源（配置），无需重新打包和部署拓扑。
- **Native Streaming Window API：**提供基于窗口的API。
- **资源调度器：**新增基于资源的调度器插件，可以在拓扑定义时指定可使用的最大资源，并且通过配置的方式指定用户的资源配额，从而管理该用户名下的拓扑资源。
- **State Management：**提供带检查点机制的Bolt接口，当事件失败时，Storm会自动管理bolt的状态并且执行恢复。
- **消息采样和调试：**在Storm UI界面可以开关拓扑或者组件级别的调试，将流消息按采样比率输出到指定日志中。
- **Worker动态分析：**在Storm UI界面可以收集Worker进程的Jstack、Heap日志，并且可以重启Worker进程。
- **拓扑日志级别动态调整：**提供命令行和Storm UI两种方式对运行中的拓扑日志进行动态修改。
- **性能提升：**与之前的版本相比，Storm的性能得到了显著提升。虽然，拓扑的性能和用例场景及外部服务的依赖有很大的关系，但是对于大多数场景来说，性能可以提升3倍。

1.3.24.3 Storm 开源增强特性

- **CQL**
CQL（Continuous Query Language），持续查询语言，是一种用于实时数据流上的查询语言，它是一种SQL-like的语言，相对于SQL，CQL中增加了（时序）窗口的概念，将待处理的数据保存在内存中，进行快速的内存计算，CQL的输出结果为数据流在某一时刻的计算结果。使用CQL，可以快速进行业务开发，并方便地将业务提交到Storm平台开启实时数据的接收、处理及结果输出；并可以在合适的时候中止业务。
- **高可用性**
Nimbus HA机制，避免了开源Storm集群中Nimbus出现单点故障而导致集群无法提供Topology的新增及管理操作的问题，增强了集群可用性。

1.3.25 Tez

Tez是Apache最新的支持DAG（有向无环图）作业的开源计算框架，它可以将多个有依赖的作业转换为一个作业从而大幅提升DAG作业的性能。如果 Hive和Pig这样的项目使用Tez而不是MapReduce作为其数据处理的骨干，那么将会显著提升它们的响应时间，Tez构建在YARN之上，能够不需要做任何改动地运行MR任务。

MRS将Tez作为Hive的默认执行引擎，执行效率远远超过原先的Mapreduce的计算引擎。

有关Tez的详细说明，请参见：<https://tez.apache.org/>。

Tez 和 MapReduce 间的关系

Tez采用了DAG来组织MR任务（DAG中一个节点就是一个RDD，边表示对RDD的操作）。它的核心思想是把将Map任务和Reduce任务进一步拆分，Map任务拆分为Input-Processor-Sort-Merge-Output，Reduce任务拆分为Input-Shuffer-Sort-Merge-Process-output，Tez将若干小任务灵活重组，形成一个大的DAG作业。

图 1-127 Hive 基于 MapReduce 提交任务和基于 Tez 提交任务流程图

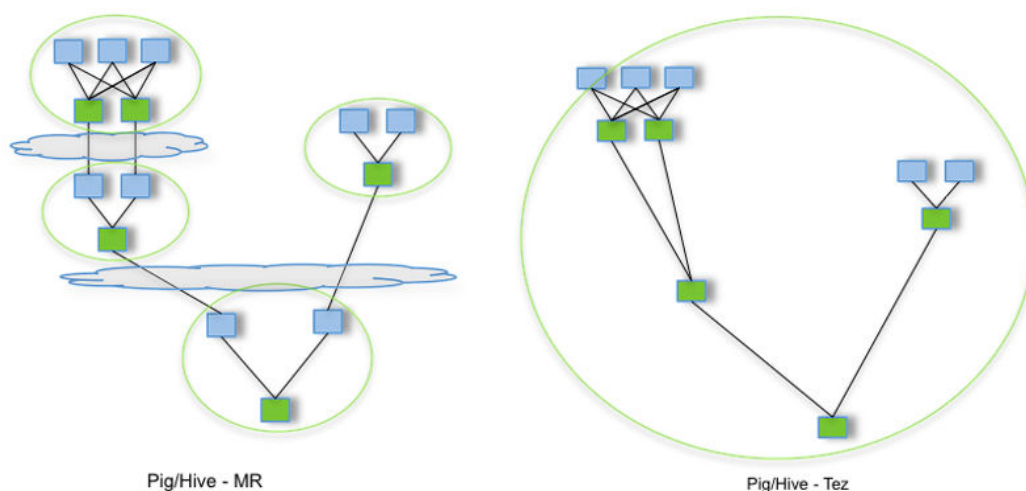

Hive on MR任务中包含多个MapReduce任务，每个任务都会将中间结果存储到HDFS上——前一个步骤中的reducer为下一个步骤中的mapper提供数据。Hive on Tez任务仅在一个任务中就能完成同样的处理过程，任务之间不需要访问HDFS。

Tez 和 Yarn 间的关系

Tez是运行在Yarn之上的计算框架，运行时环境由Yarn的ResourceManager和ApplicationMaster组成。其中ResourceManager是一个全新的资源管理系统，而ApplicationMaster则负责MapReduce作业的数据切分、任务划分、资源申请和任务调度与容错等工作。此外，TezUI依赖Yarn提供的TimelineServer实现Tez任务运行过程呈现。

1.3.26 YARN

1.3.26.1 YARN 基本原理

为了实现一个Hadoop集群的集群共享、可伸缩性和可靠性，并消除早期MapReduce框架中的JobTracker性能瓶颈，开源社区引入了统一的资源管理框架**YARN**。

YARN是将JobTracker的两个主要功能（资源管理和作业调度/监控）分离，主要方法是创建一个全局的ResourceManager（RM）和若干个针对应用程序的ApplicationMaster（AM）。

📖 说明

应用程序是指传统的MapReduce作业或作业的DAG（有向无环图）。

YARN 结构

YARN分层结构的本质是ResourceManager。这个实体控制整个集群并管理应用程序向基础计算资源的分配。ResourceManager将各个资源部分（计算、内存、带宽等）精心安排给基础NodeManager（YARN的每节点代理）。ResourceManager还与Application Master一起分配资源，与NodeManager一起启动和监视它们的基础应用程序。在此上下文中，Application Master承担了以前的TaskTracker的一些角色，ResourceManager 承担了JobTracker的角色。

Application Master管理一个在YARN内运行的应用程序的每个实例。Application Master负责协调来自ResourceManager的资源，并通过NodeManager监视容器的执行和资源使用（CPU、内存等的资源分配）。

NodeManager管理一个YARN集群中的每个节点。NodeManager提供针对集群中每个节点的服务，从监督对一个容器的终生管理到监视资源和跟踪节点健康。MRv1通过插槽管理Map和Reduce任务的执行，而NodeManager管理抽象容器，这些容器代表着可供一个特定应用程序使用的针对每个节点的资源。

图 1-128 YARN 结构



图1-128中各部分的功能如表1-25所示。

表 1-25 结构图说明

名称	描述
Client	YARN Application客户端，用户可以通过客户端向ResourceManager提交任务，查询Application运行状态等。
ResourceM anager(R M)	负责集群中所有资源的统一管理和分配。接收来自各个节点（NodeManager）的资源汇报信息，并根据收集的资源按照一定的策略分配给各个应用程序。
NodeMan ager(NM)	NodeManager（NM）是YARN中每个节点上的代理，管理Hadoop集群中单个计算节点，包括与ResourceManger保持通信，监督Container的生命周期管理，监控每个Container的资源使用（内存、CPU等）情况，追踪节点健康状况，管理日志和不同应用程序用到的附属服务（auxiliary service）。
Applicatio nMaster(A M)	即图中的App Mstr，负责一个Application生命周期内的所有工作。包括：与RM调度器协商以获取资源；将得到的资源进一步分配给内部任务（资源的二次分配）；与NM通信以启动/停止任务；监控所有任务运行状态，并在任务运行失败时重新为任务申请资源以重启任务。
Container	Container是YARN中的资源抽象，封装了某个节点上的多维度资源，如内存、CPU、磁盘、网络等（目前仅封装内存和CPU），当AM向RM申请资源时，RM为AM返回的资源便是用Container表示。YARN会为每个任务分配一个Container，且该任务只能使用该Container中描述的资源。

在YARN中，资源调度器是以层级队列方式组织资源的，这种组织方式有利于资源在不同队列间分配和共享，进而提高集群资源利用率。如下图所示，Superior Scheduler和Capacity Scheduler的核心资源分配模型相同。

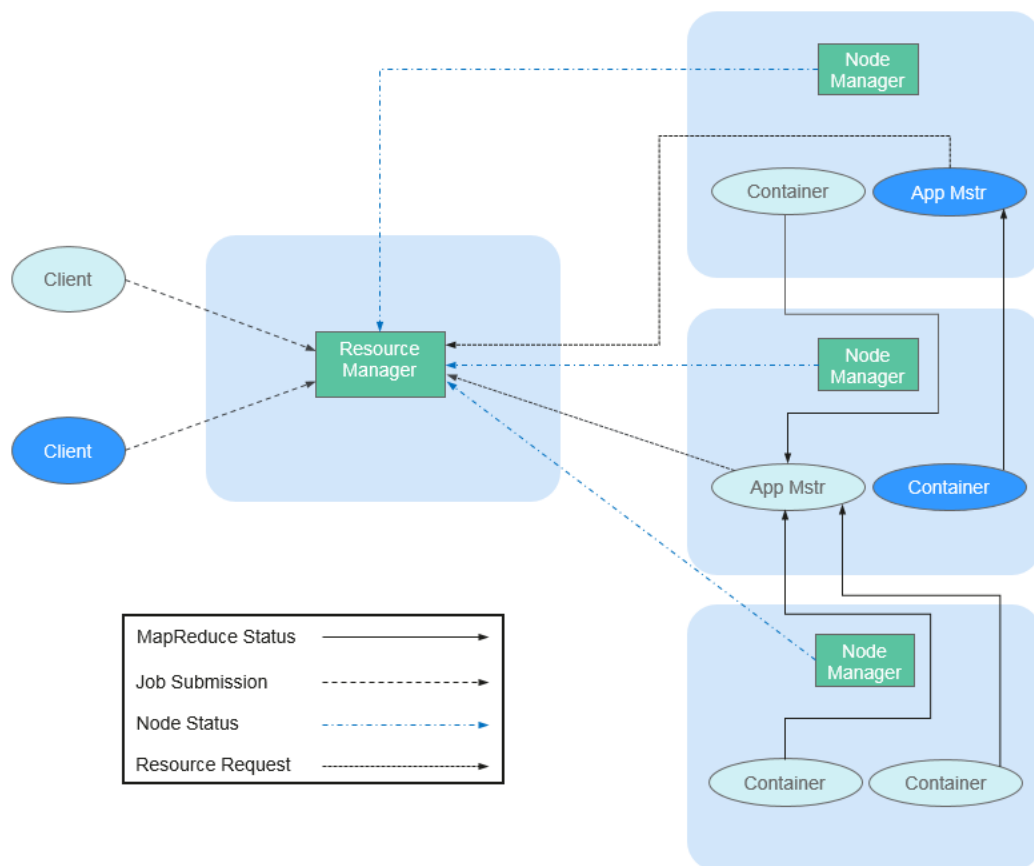
调度器会维护队列的信息。用户可以向一个或者多个队列提交应用。每次NM心跳的时候，调度器会根据一定规则选择一个队列，再选择队列上的一个应用，并尝试在这个应用上分配资源。若因参数限制导致分配失败，将选择下一个应用。选择一个应用后，调度器会处理此应用的资源申请。其优先级从高到低依次为：本地资源的申请、同机架的申请，任意机器的申请。

图 1-129 资源分配模型

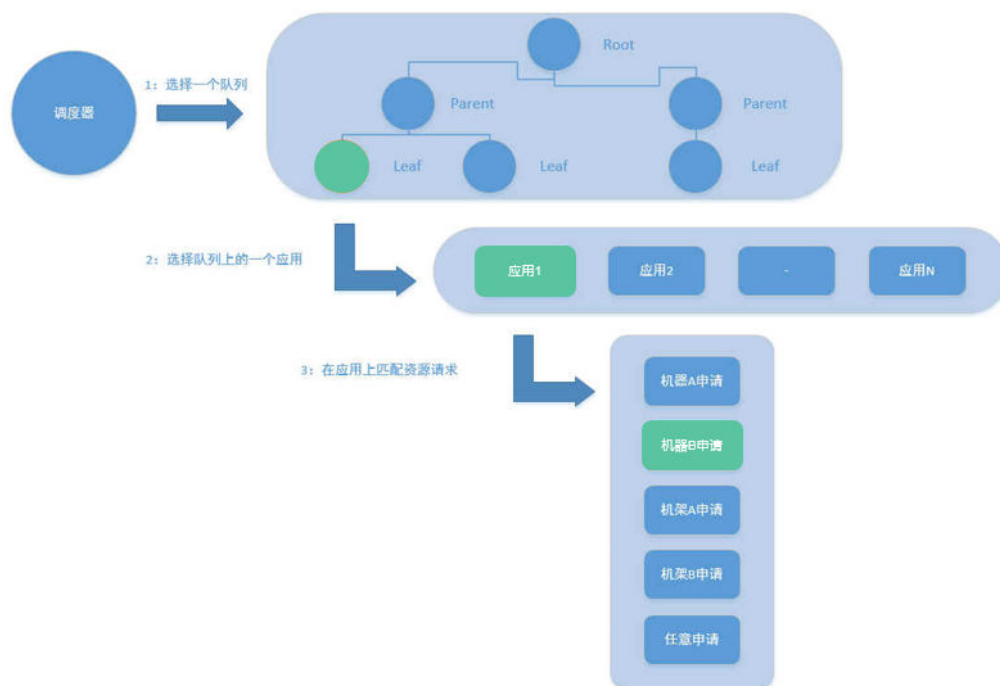

YARN 原理

新的Hadoop MapReduce框架被命名为MRv2或YARN。YARN主要包括ResourceManager、ApplicationMaster与NodeManager三个部分。

- ResourceManager: RM是一个全局的资源管理器，负责整个系统的资源管理和分配。主要由两个组件构成：调度器（Scheduler）和应用程序管理器（Applications Manager）。
 - 调度器根据容量、队列等限制条件（如每个队列分配一定的资源，最多执行一定数量的作业等），将系统中的资源分配给各个正在运行的应用程序。调度器仅根据各个应用程序的资源需求进行资源分配，而资源分配单位用一个抽象概念Container表示。Container是一个动态资源分配单位，将内存、CPU、磁盘、网络等资源封装在一起，从而限定每个任务使用的资源量。此外，该调度器是一个可插拔的组件，用户可根据自己的需要设计新的调度器，YARN提供了多种直接可用的调度器，比如Fair Scheduler和Capacity Scheduler等。
 - 应用程序管理器负责管理整个系统中所有应用程序，包括应用程序提交、与调度器协商资源以启动ApplicationMaster、监控ApplicationMaster运行状态并在失败时重新启动等。
- NodeManager: NM是每个节点上的资源和任务管理器，一方面，会定时向RM汇报本节点上的资源使用情况和各个Container的运行状态；另一方面，接收并处理来自AM的Container启动/停止等请求。
- ApplicationMaster: AM负责一个Application生命周期内的所有工作。包括：
 - 与RM调度器协商以获取资源。
 - 将得到的资源进一步分配给内部的任务(资源的二次分配)。
 - 与NM通信以启动/停止任务。
 - 监控所有任务运行状态，并在任务运行失败时重新为任务申请资源以重启任务。

开源容量调度器 Capacity Scheduler 原理

Capacity Scheduler是一种多用户调度器，它以队列为单位划分资源，为每个队列设定了资源最低保证和使用上限。同时，也为每个用户设定了资源使用上限以防止资源滥用。而当一个队列的资源有剩余时，可暂时将剩余资源共享给其他队列。

Capacity Scheduler支持多个队列，为每个队列配置一定的资源量，并采用FIFO调度策略。为防止同一用户的应用独占队列资源，Capacity Scheduler会对同一用户提交的作业所占资源量进行限定。调度时，首先计算每个队列使用的资源，选择使用资源最少的队列；然后按照作业优先级和提交时间顺序选择，同时考虑用户资源量的限制和内存限制。Capacity Scheduler主要有如下特性：

- 容量保证。可为每个队列设置资源最低保证和资源使用上限，而所有提交到队列的应用程序共享这些资源。
- 灵活性。如果一个队列中的资源有剩余，可以暂时共享给那些需要资源的队列，而一旦该队列有新的应用程序提交，则占用资源的队列将资源释放给该队列。这种资源灵活分配的方式可明显提高资源利用率。
- 多重租赁。支持多用户共享集群和多应用程序同时运行。为防止单个应用程序、用户或者队列独占集群中的资源，可为之增加多重约束（比如单个应用程序同时运行的任务数等）。
- 安全保证。每个队列有严格的ACL列表规定它的访问用户，每个用户可指定哪些用户允许查看自己应用程序的运行状态或者控制应用程序。此外，可指定队列管理员和集群管理员。
- 动态更新配置文件。可根据需要动态修改配置参数以实现在线集群管理

Capacity Scheduler中每个队列可以限制资源使用量。队列间的资源分配以使用量作为排列依据，使得容量小的队列有竞争优势。集群整体吞吐较大，延迟调度机制使得应用可以有机会放弃跨机器或者跨机架的调度，争取本地调度。

1.3.26.2 YARN HA 方案介绍

YARN HA 原理与实现方案

YARN中的ResourceManager负责整个集群的资源管理和任务调度，在Hadoop2.4版本之前，ResourceManager在YARN集群中存在单点故障的问题。YARN高可用性方案通过引入冗余的ResourceManager节点的方式，解决了这个基础服务的可靠性和容错性问题。

图 1-130 ResourceManager 高可用性实现架构

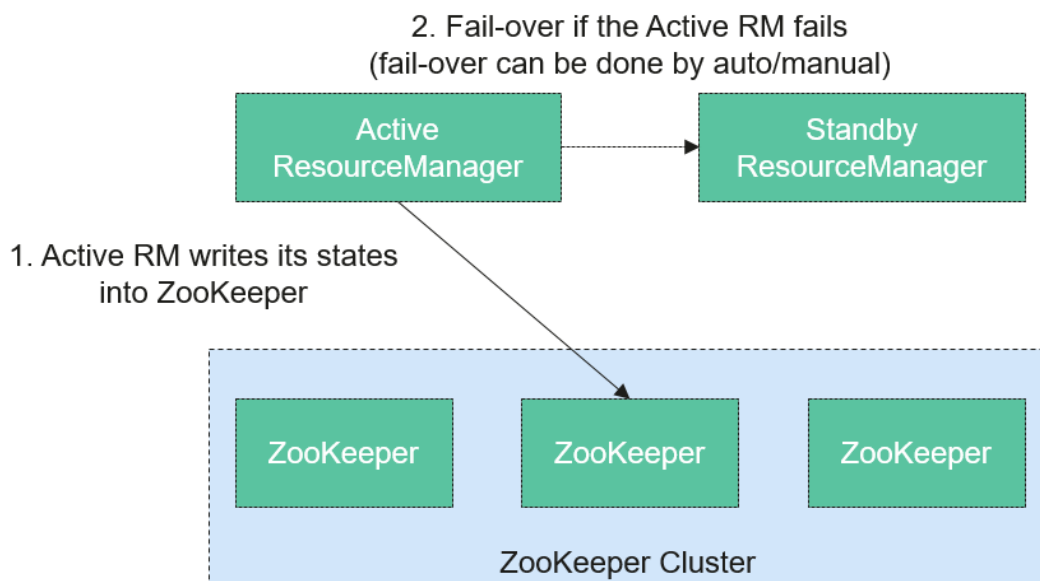

ResourceManager的高可用性方案是通过设置一组Active/Standby的ResourceManager节点来实现的（如图1-130）。与HDFS的高可用性方案类似，任何时间点上都只能有一个ResourceManager处于Active状态。当Active状态的ResourceManager发生故障时，可通过自动或手动的方式触发故障转移，进行Active/Standby状态切换。

在未开启自动故障转移时，YARN集群启动后，需要在命令行中使用`yarn rmadmin`命令手动将其中一个ResourceManager切换为Active状态。当需要执行计划性维护或故障发生时，则需要先手动将Active状态的ResourceManager切换为Standby状态，再将另一个ResourceManager切换为Active状态。

开启自动故障转移后，ResourceManager会通过内置的基于ZooKeeper实现的ActiveStandbyElector来决定哪一个ResourceManager应该成为Active节点。当Active状态的ResourceManager发生故障时，另一个ResourceManager将自动被选举为Active状态以接替故障节点。

当集群的ResourceManager以HA方式部署时，客户端使用的“yarn-site.xml”需要配置所有ResourceManager地址。客户端（包括ApplicationMaster和NodeManager）会以轮询的方式寻找Active状态的ResourceManager，也就是说客户端需要自己提供容错机制。如果当前Active状态的ResourceManager无法连接，那么会继续使用轮询的方式找到新的ResourceManager。

备RM升主后，能够恢复故障发生时上层应用运行的状态（详见**ResourceManger Restart**）。当启用ResourceManager Restart时，重启后的ResourceManager就可以通过加载之前Active的ResourceManager的状态信息，并通过接收所有NodeManager上container的状态信息重构运行状态继续执行。这样应用程序通过定期执行检查点操作保存当前状态信息，就可以避免工作内容的丢失。状态信息需要让Active/Standby的ResourceManager都能访问。当前系统提供了三种共享状态信息的方法：通过文件系统共享（FileSystemRMStateStore）、通过LevelDB数据库共享（LeveldbRMStateStore）或通过ZooKeeper共享（ZKRMStateStore）。这三种方式中只有ZooKeeper共享支持Fencing机制。Hadoop默认使用ZooKeeper共享。

关于YARN高可用性方案的更多信息，可参考如下链接：

<http://hadoop.apache.org/docs/r3.1.1/hadoop-yarn/hadoop-yarn-site/ResourceManagerHA.html>

1.3.26.3 Yarn 与其他组件的关系

Yarn 和 Spark 组件的关系

Spark的计算调度方式，可以通过Yarn的模式实现。Spark共享Yarn集群提供丰富的计算资源，将任务分布式的运行起来。Spark on Yarn分两种模式：Yarn Cluster和Yarn Client。

- Yarn Cluster模式
运行框架如图1-131所示。

图 1-131 Spark on yarn-cluster 运行框架

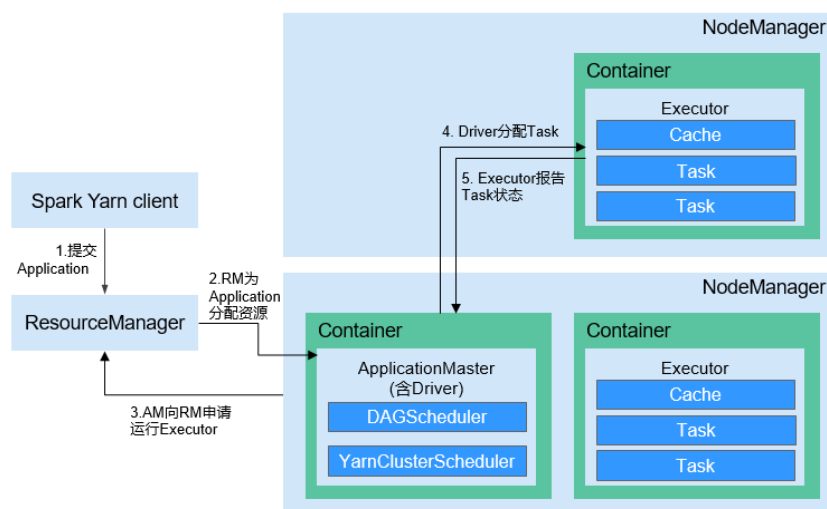

Spark on yarn-cluster实现流程：

- 首先由客户端生成Application信息，提交给Resource Manager。
 - Resource Manager为Spark Application分配第一个Container(Application Master)，并在该Container上启动Driver。
 - Application Master向Resource Manager申请资源以运行Container。Resource Manager分配Container给Application Master，Application Master和相关的Node Manager通讯，在获得的Container上启动Executor，Executor启动后，开始向Driver注册并申请Task。
 - Driver分配Task给Executor执行。
 - Executor执行Task并向Driver汇报运行状况。
- Yarn Client模式
运行框架如图1-132所示。

图 1-132 Spark on yarn-client 运行框架

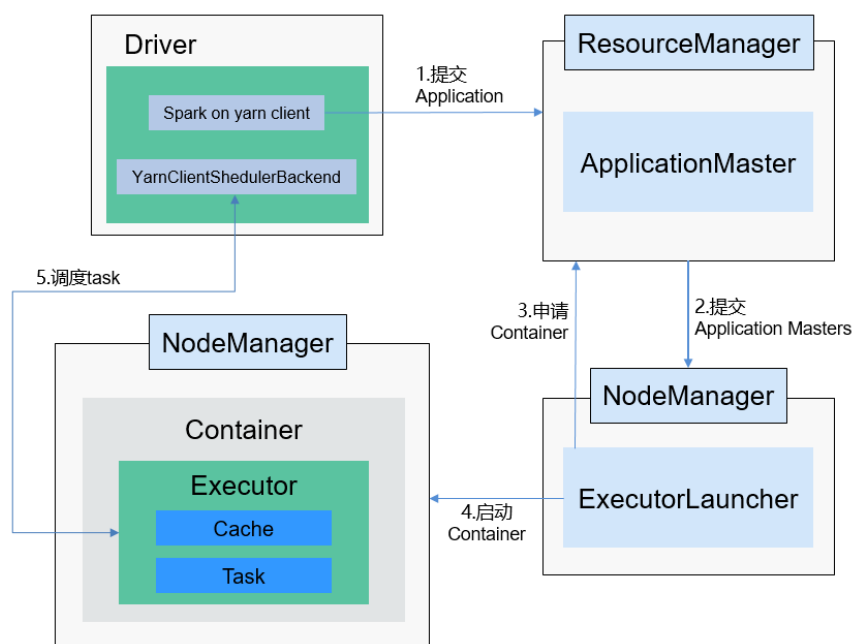

Spark on yarn-client实现流程：

说明

在yarn-client模式下，Driver部署在Client端，在Client端启动。yarn-client模式下，不兼容老版本的客户端。推荐使用yarn-cluster模式。

- 客户端向ResourceManager发送Spark应用提交请求，ResourceManager为其返回应答，该应答中包含多种信息(如ApplicationId、可用资源使用上限和下限等)。Client端将启动ApplicationMaster所需的所有信息打包，提交给ResourceManager上。
- ResourceManager收到请求后，会为ApplicationMaster寻找合适的节点，并在该节点上启动它。ApplicationMaster是Yarn中的角色，在Spark中进程名字是ExecutorLauncher。
- 根据每个任务的资源需求，ApplicationMaster可向ResourceManager申请一系列用于运行任务的Container。
- 当ApplicationMaster（从ResourceManager端）收到新分配的Container列表后，会向对应的NodeManager发送信息以启动Container。

ResourceManager分配Container给ApplicationMaster，ApplicationMaster和相关的NodeManager通讯，在获得的Container上启动Executor，Executor启动后，开始向Driver注册并申请Task。

说明

正在运行的container不会被挂起释放资源。

- Driver分配Task给Executor执行。Executor执行Task并向Driver汇报运行状况。

Yarn 和 MapReduce 的关系

MapReduce是运行在Yarn之上的一个批处理的计算框架。MRv1是Hadoop 1.0中的MapReduce实现，它由编程模型（新旧编程接口）、运行时环境（由JobTracker和

TaskTracker组成)和数据处理引擎(MapTask和ReduceTask)三部分组成。该框架在扩展性、容错性(JobTracker单点)和多框架支持(仅支持MapReduce一种计算框架)等方面存在不足。MRv2是Hadoop 2.0中的MapReduce实现,它在源码级重用了MRv1的编程模型和数据处理引擎实现,但运行时环境由Yarn的ResourceManager和ApplicationMaster组成。其中ResourceManager是一个全新的资源管理系统,而ApplicationMaster则负责MapReduce作业的数据切分、任务划分、资源申请和任务调度与容错等工作。

Yarn 和 ZooKeeper 的关系

ZooKeeper与Yarn的关系如图1-133所示。

图 1-133 ZooKeeper 与 Yarn 的关系

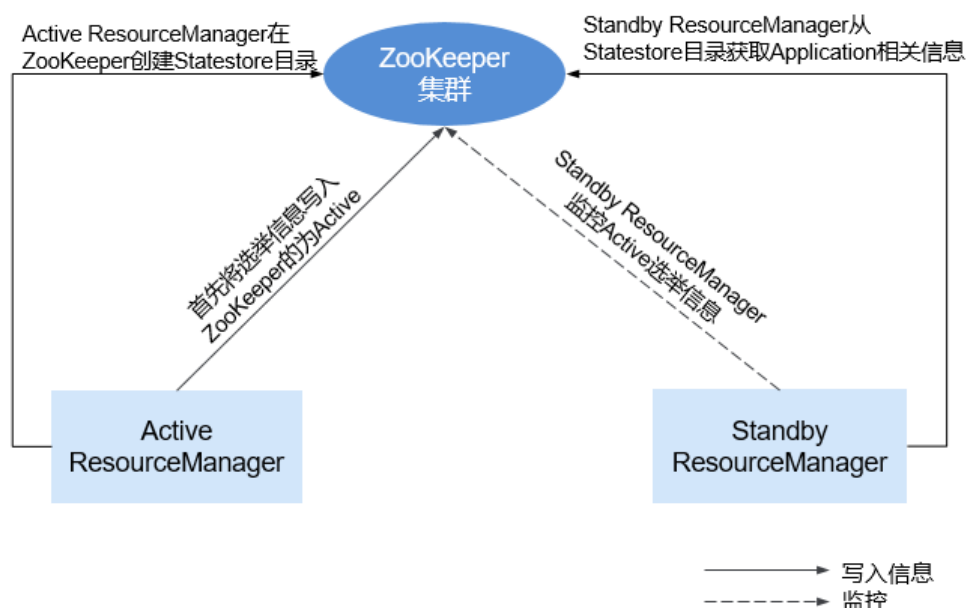

1. 在系统启动时, ResourceManager会尝试把选举信息写入ZooKeeper, 第一个成功写入ZooKeeper的ResourceManager被选举为Active ResourceManager, 另一个为Standby ResourceManager。Standby ResourceManager定时去ZooKeeper监控Active ResourceManager选举信息。
2. Active ResourceManager还会在ZooKeeper中创建Statestore目录, 存储Application相关信息。当Active ResourceManager产生故障时, Standby ResourceManager会从Statestore目录获取Application相关信息, 恢复数据。

Yarn 和 Tez 的关系

Hive on Tez作业信息需要Yarn提供TimeLine Server能力, 以支持Hive任务展示应用程序的当前和历史状态, 便于存储和检索。

1.3.26.4 YARN 开源增强特性

任务优先级调度

在原生的YARN资源调度机制中，如果先提交的MapReduce Job长时间地占据整个Hadoop集群的资源，会使得后提交的Job一直处于等待状态，直到Running中的Job执行完并释放资源。

MRS集群提供了任务优先级调度机制。此机制允许用户定义不同优先级的Job，后启动的高优先级Job能够获取运行中的低优先级Job释放的资源；低优先级Job未启动的计算容器被挂起，直到高优先级Job完成并释放资源后，才被继续启动。

该特性使得业务能够更加灵活地控制自己的计算任务，从而达到最佳的集群资源利用率。

📖 说明

容器可重用与任务优先级调度有冲突，若启用容器重用，资源会被持续占用，优先级调度将不起作用。

YARN 的权限控制

Hadoop YARN的权限机制是通过访问控制列表（ACL）实现的。按照不同用户授予不同权限控制，主要介绍下面两个部分：

- 集群运维管理员控制列表（Admin Acl）
该功能主要用于指定YARN集群的运维管理员，其中，集群管理员列表由参数“yarn.admin.acl”指定。集群运维管理员可以访问ResourceManager WebUI，还能操作NodeManager节点、队列、NodeLabel等，**但不能提交任务**。
- 队列访问控制列表（Queue Acl）
为了方便管理集群中的用户，YARN将用户/用户组分成分若干队列，并指定每个用户/用户组所属的队列。每个队列包含两种权限：提交应用程序权限和管理应用程序权限（比如终止任意应用程序）。

开源功能：

虽然目前YARN服务的用户层面上支持如下三种角色：

- 集群运维管理员
- 队列管理员
- 普通用户

但是当前开源YARN提供的WebUI/RestAPI/JavaAPI等接口上不会根据用户角色进行权限控制，任何用户都有权限访问应用和集群的信息，无法满足多租户场景下的隔离要求。

增强：

安全模式下，对开源YARN提供的WebUI/RestAPI/JavaAPI等接口上进行了权限管理上的增强，支持根据不同的用户角色，进行相应的权限控制。

各个角色对应的权限如下：

- 集群运维管理员：拥有在YARN集群上执行管理操作（如访问ResourceManager WebUI、刷新队列、设置NodeLabel、主备倒换等）的权限。

- 队列管理员：拥有在YARN集群上所管理队列的修改和查看权限。
- 普通用户：拥有在YARN集群上对自己提交应用的修改和查看权限。

自研超级调度器 Superior Scheduler 原理

Superior Scheduler是一个专门为Hadoop YARN分布式资源管理系统设计的调度引擎，是针对企业客户融合资源池，多租户的业务诉求而设计的高性能企业级调度器。

Superior Scheduler可实现开源调度器、Fair Scheduler以及Capacity Scheduler的所有功能。另外，相较于开源调度器，Superior Scheduler在企业级多租户调度策略、租户内多用户资源隔离和共享、调度性能、系统资源利用率和支持大集群扩展性方面都做了针对性的增强。设计的目标是让Superior Scheduler直接替代开源调度器。

类似于开源Fair Scheduler和Capacity Scheduler，Superior Scheduler通过YARN调度器插件接口与YARN Resource Manager组件进行交互，以提供资源调度功能。图 1-134为其整体系统图。

图 1-134 Superior Scheduler 内部架构



图1-134中，Superior Scheduler的主要模块如下：

- Superior Scheduler Engine：具有丰富调度策略的高性能调度器引擎。
- Superior YARN Scheduler Plugin：YARN Resource Manager和Superior Scheduler Engine之间的桥梁，负责同YARN Resource Manager交互。

在调度原理上，开源的调度器都是基于计算节点心跳驱动的资源反向匹配作业的调度机制。具体来讲，每个计算节点定期发送心跳到YARN的Resource Manager通知该节点状态并同时启动调度器为这个节点分配作业。这种调度机制把调度的周期同心跳结合在一起，当集群规模增大时，会遇到系统扩展性以及调度性能瓶颈。另外，因为采用了资源反向匹配作业的调度机制，开源调度器在调度精度上也有局限性，例如数据亲和性偏于随机，另外系统也无法支持基于负载的调度策略等。主要原因是调度器在选择作业时，缺乏全局的资源视图，很难做到最优选择。

Superior Scheduler内部采用了不同的调度机制。Superior Scheduler的调度器引入了专门的调度线程，把调度同心跳剥离开，避免了系统心跳风暴问题。另外，Superior Scheduler调度流程采用了从作业到资源的正向匹配方法，这样每个调度的作业都有全局的资源视图，可以很大的提到调度的精度。相比开源调度器，Superior Scheduler在系统吞吐量、利用率、数据亲和性等方面都有很大提升。

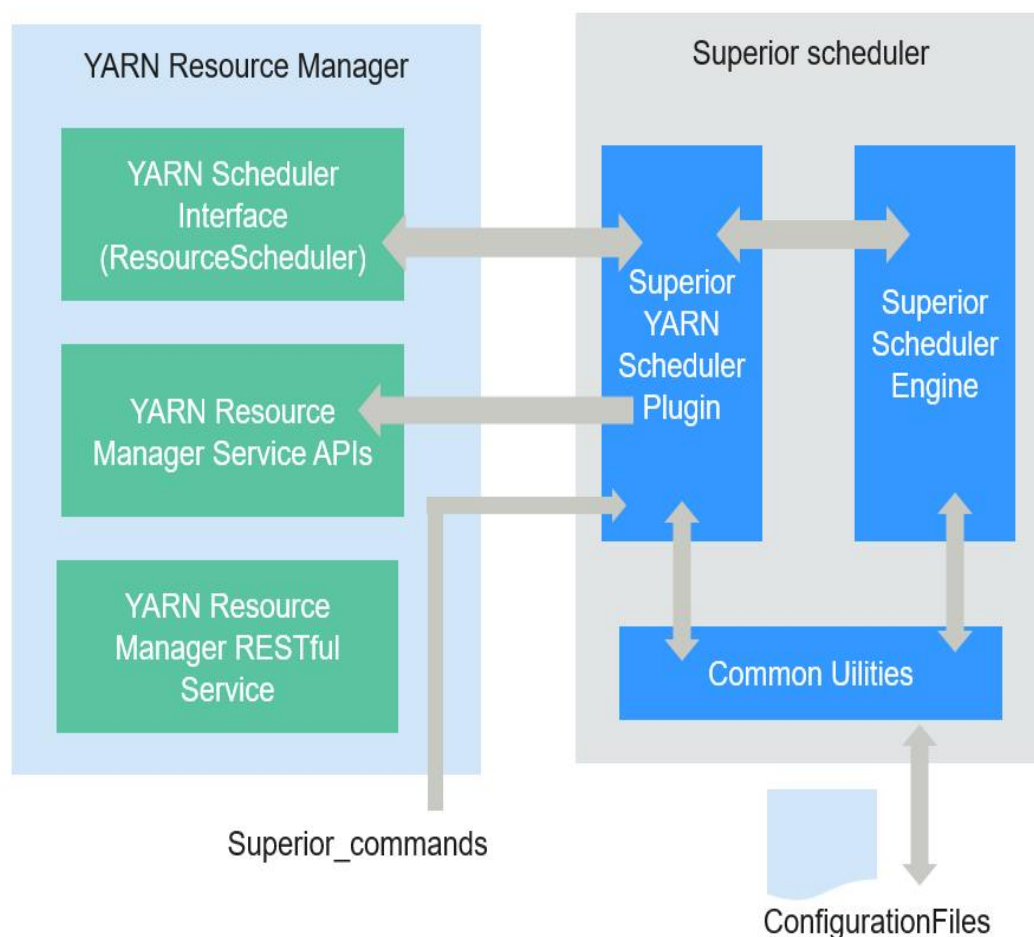
图 1-135 Superior Scheduler 性能对比

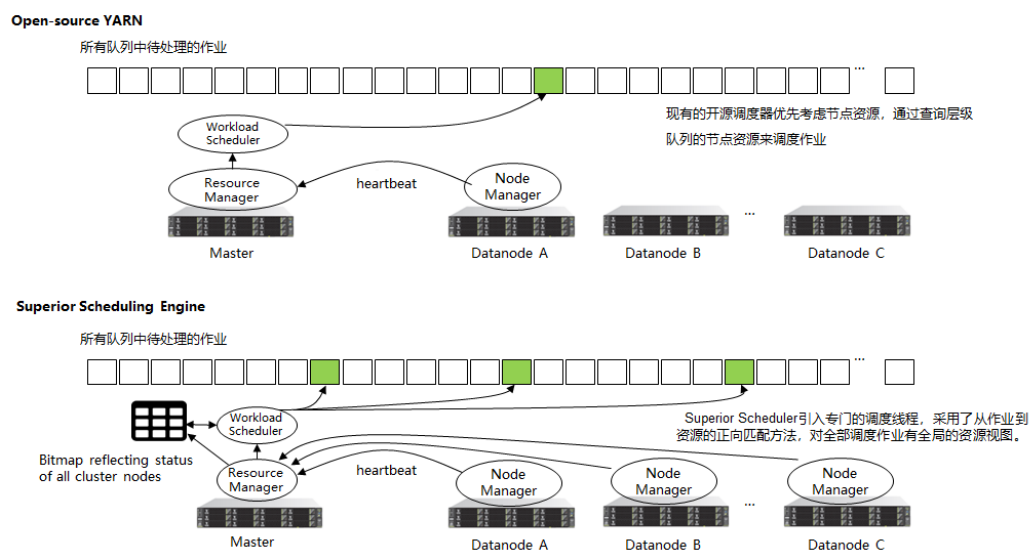

Superior Scheduler除了提高系统吞吐量和利用率，还提供了以下主要调度功能：

- 多资源池

多资源池有助于在逻辑上划分集群资源并在多个租户/队列之间共享它们。资源池的划分可以基于异构的资源或完全按照应用资源隔离的诉求来划分。对于一个资源池，不同队列可配置进一步的策略。
- 每个资源池多租户调度（reserve、min、share、max）

Superior Scheduler提供了灵活的层级多租户调度策略。并允许针对不同的资源池可以访问的租户/队列，配置不同策略，如下所示。

表 1-26 策略描述

策略名称	描述
reserve	预留租户资源。即使租户没有作业，其他租户也不能使用该预留的资源。其值可以是百分比或绝对值。如果两者都配置，调度系统动态计算转换为资源绝对值，并取两者的最大值。缺省的 reserve 值为 0。相对于定义一个专用资源池并指定具体机器的方式，reserve 的策略可以认为提供了一种灵活的浮动预留功能，由于并不限定具体的机器，可以提高计算的数据亲和性，也不会受具体机器故障的影响。
min	具有抢占支持的最低保证资源。其他租户可以使用这部分资源，但是本租户享有优先使用权。其值可以是百分比或绝对值。如果两者都配置，调度系统动态计算转换为资源绝对值，并取两者的最大值。缺省值是 0。
share	不支持抢占的共享资源。本租户要使用这部分资源时，需要等待其他租户完成作业并释放资源。其值是百分比或绝对值。
max	允许的最大资源数量。租户无法获得比允许的最大资源多的资源。其值是百分比或绝对值。如果两者都配置，调度系统动态计算转换为资源绝对值，并取两者最大值。缺省值不受限制。

租户资源分配策略示意图，如图 1-136 所示。

图 1-136 策略示意图

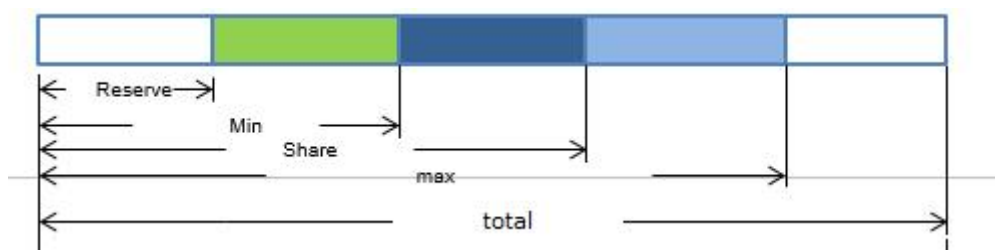

说明

其中“total”表示总资源，不是调度策略。

同开源的调度器相比，Superior Scheduler 同时提供了租户级百分比和绝对值的混配策略，可以很好的适应各种灵活的企业级租户资源调度诉求。例如，用户可以在一级租户提供最大绝对值的资源保障，这样租户的资源不会因为集群的规模改变而受影响。但在下层的子租户之间，可以提供百分比的分配策略，这样可以尽可能提升一级租户内的资源利用率。

- 异构和多维资源调度

Superior Scheduler 支持 CPU 和内存资源的调度外，还支持扩展支持以下功能：

- **节点标签** 可用于识别像 GPU_ENABLED, SSD_ENABLED 等节点的多维属性，可以根据这些标签进行调度。
- 资源池可用于对同一类别的资源进行分组并分配给特定的租户/队列。

- 租户内多用户公平调度

在叶子租户里，多个用户可以使用相同的队列来提交作业。相比开源调度器，Superior Scheduler可以支持在同一租户内灵活配置不同用户的资源共享策略。例如可以为VIP用户配置更多的资源访问权重。

- **数据位置感知调度**
Superior Scheduler采用“从作业到节点的调度策略”，即尝试在可用节点之间调度给定的作业，使得所选节点适合于给定作业。通过这样做，调度器将具有集群和数据的整体视图。如果有机会使任务更接近数据，则保证了本地化。而开源调度器采用“从节点到作业的调度策略”，在给定节点中尝试匹配适当的作业。
- **Container调度时动态资源预留**
在异构和多样化的计算环境中，一些container需要更多的资源或多种资源，例如Spark作业可能需要更大的内存。当这些container与其他需要较小资源的container竞争时，可能没有机会在合理的时间内获得所需的资源而处于饥饿状态。由于开源的调度器是基于资源反向匹配作业的调度方式，会为这些作业盲目的进行资源预留以防进入饥饿状态。这就导致了系统资源的整体浪费。Superior Scheduler与开源特性的不同之处在于：
 - **基于需求的匹配**：由于Superior Scheduler采用“从作业到节点的调度”，能够选择合适的节点来预留资源提升这些特殊container的启动时间，并避免浪费。
 - **租户重新平衡**：启用预留逻辑时，开源调度器并不遵循配置的共享策略。Superior Scheduler采取不同的方法。在每个调度周期中，Superior Scheduler将遍历租户，并尝试基于多租户策略重新达到平衡，且尝试满足所有策略（reserve, min, share等），以便可以释放预留的资源，将可用资源流向不同租户下的其他本应得到资源的container。
- **动态队列状态控制（Open/Closed/Active/Inactive）**
支持多个队列状态，有助于操作和维护多个租户。
 - **Open状态（Open/Closed）**：如果是Open（默认）状态，将接受提交到此队列的应用程序，如果是Closed状态，则不接受任何应用程序。
 - **Active状态（Active/Inactive）**：如果处于Active（默认）状态，租户内的应用程序是可以被调度和分配资源。如果处于Inactive状态则不会进行调度。
- **应用等待原因**
如果应用程序尚未启动，则提供作业等待原因信息。

Superior Scheduler和YARN开源调度器作了对比分析，如表1-27所示：

表 1-27 对比分析

领域	YARN开源调度器	Superior Scheduler
多租户调度	在同构集群上，只能选择容量调度器（Capacity Scheduler）或公平调度器（Fair Scheduler）两者之一，且集群当前不支持公平调度器（Fair Scheduler）。容量调度器只支持百分比方式配置，而公平调度器只支持绝对值方式。	<ul style="list-style-type: none"> ● 支持异构集群和多资源池。 ● 支持预留，以保证直接访问资源。

领域	YARN开源调度器	Superior Scheduler
数据位置感知调度	从节点到作业的调度策略导致降低数据本地命中，潜在影响应用的执行性能。	从作业到节点的调度策略。可具有更精确的数据位置感知，数据本地化调度的作业命中率比较高。
基于机器负载的均衡调度	不支持	Superior Scheduler在调度时考虑机器的负载和资源分配情况，做到均衡调度。
租户内多用户公平调度	不支持	租户内用户的公平调度，支持关键字default、others。
作业等待原因	不支持	作业等待原因信息可显示为什么作业需等待。

综上所述，Superior Scheduler是一个高性能调度器，拥有丰富的调度策略，在功能、性能、资源利用率和扩展性方面都优于Capacity Scheduler。

支持 CPU 硬隔离

YARN无法严格控制每个container使用的CPU资源。在使用CPU子系统时，container可能会超额占用资源。所以，我们使用Cpuset控制资源分配。

为了解决这个问题，CPU将会被严格按照虚拟核和物理核的比例分配至各个container。如果container需要一整个物理核，则分配给它一整个物理核。若container只需要部分物理核，则可能发生几个container共享同一个物理核的情况。下图为CPU配额示例，假定虚拟核和物理核的比例为2:1。

图 1-137 CPU 配额

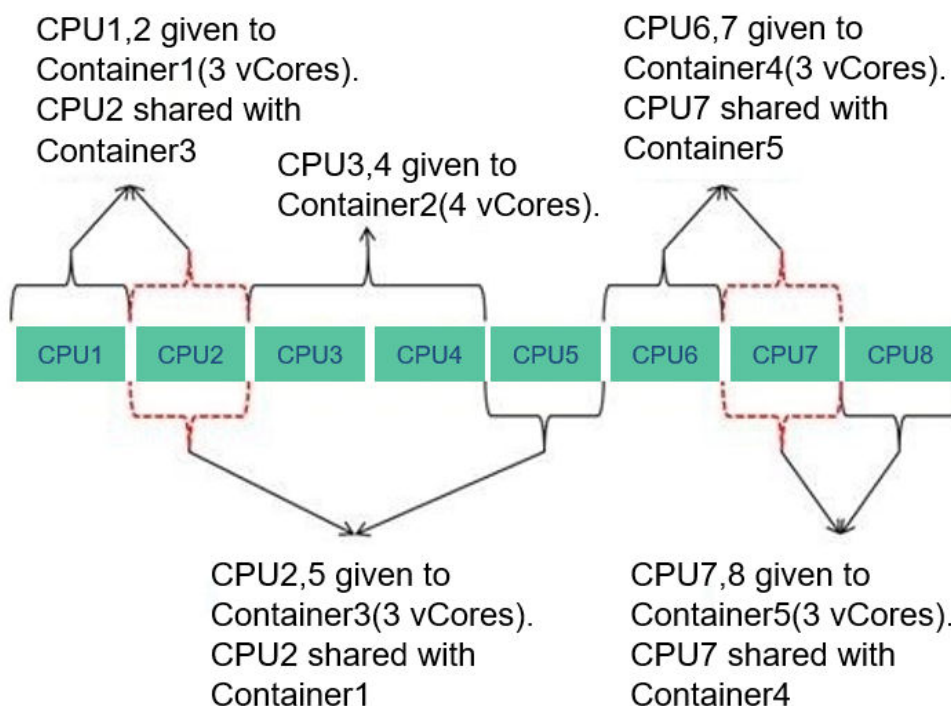

YARN 开源增强特性：重启性能优化

一般情况下，RM恢复会获取正在运行和已完成的应用。而大量的已完成的应用可能导致RM启动过慢、HA切换/重启耗时过长等问题。

为了加速RM的启动，现在优先获取未完成的应用列表，再启动RM。此时，已完成的应用会在一个后台异步线程中继续恢复。下图展示了RM的启动恢复流程。

图 1-138 RM 启动恢复流程

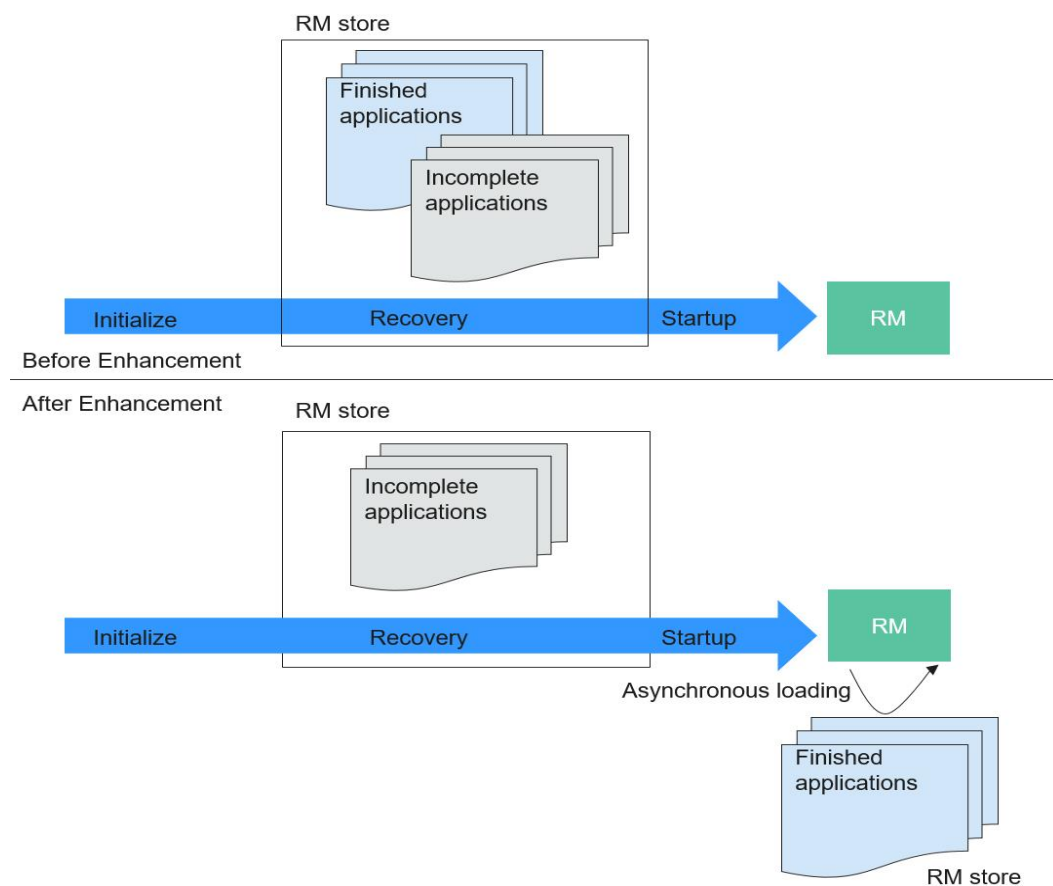

1.3.27 ZooKeeper

1.3.27.1 ZooKeeper 基本原理

ZooKeeper 简介

ZooKeeper是一个分布式、高可用性的协调服务。在大数据产品中主要提供两个功能：

- 帮助系统避免单点故障，建立可靠的应用程序。
- 提供分布式协作服务和维护配置信息。

ZooKeeper 结构

ZooKeeper 集群中的节点分为三种角色：Leader、Follower 和 Observer，其结构和相互关系如图 1-139 所示。通常来说，需要在集群中配置奇数个（ $2N+1$ ） ZooKeeper 服务，至少（ $N+1$ ）个投票才能成功的执行写操作。

图 1-139 ZooKeeper 结构



图 1-139 中各部分的功能说明如表 1-28 所示。

表 1-28 结构图说明

名称	描述
Leader	在 ZooKeeper 集群中只有一个节点作为集群的领导者，由各 Follower 通过 ZooKeeper Atomic Broadcast (ZAB) 协议选举产生，主要负责接收和协调所有写请求，并把写入的信息同步到 Follower 和 Observer。
Follower	Follower 的功能有两个： <ul style="list-style-type: none"> 每个 Follower 都作为 Leader 的储备，当 Leader 故障时重新选举 Leader，避免单点故障。 处理读请求，并配合 Leader 一起进行写请求处理。
Observer	Observer 不参与选举和写请求的投票，只负责处理读请求、并向 Leader 转发写请求，避免系统处理能力浪费。
Client	ZooKeeper 集群的客户端，对 ZooKeeper 集群进行读写操作。例如 HBase 可以作为 ZooKeeper 集群的客户端，利用 ZooKeeper 集群的仲裁功能，控制其 HMaster 的“Active”和“Standby”状态。

如果集群启用了安全服务，在连接ZooKeeper时需要进行身份认证，认证方式有以下两种：

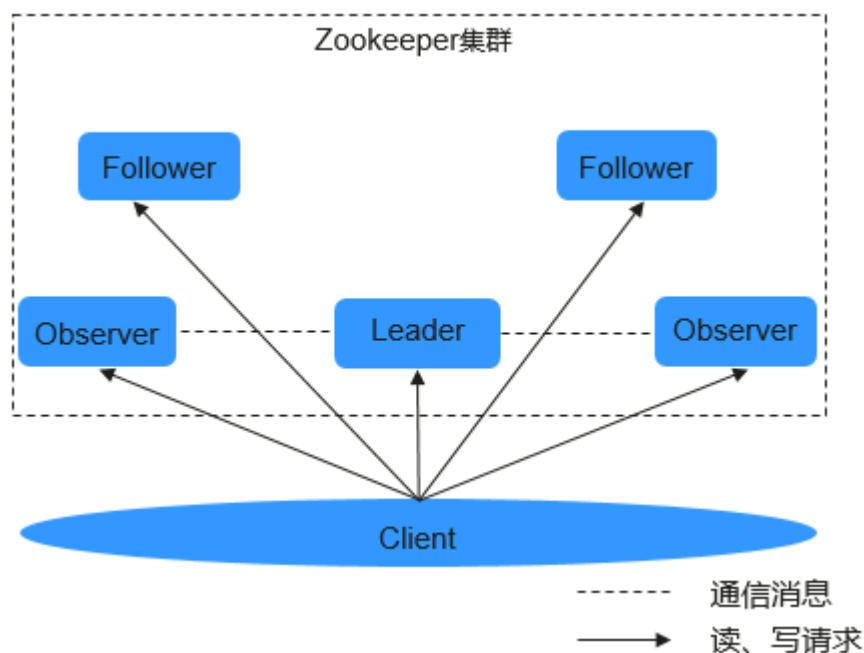
- keytab方式：需要从MRS集群管理员处获取一个“人机”用户，用于登录MRS平台并通过认证，并且获取到该用户的keytab文件。
- 票据方式：从MRS集群管理员处获取一个“人机”用户，用于后续的安全登录，开启Kerberos服务的renewable和forwardable开关并且设置票据刷新周期，开启成功后重启kerberos及相关组件。

📖 说明

- 默认情况下，用户的密码有效期是90天，所以获取的keytab文件的有效期是90天。
- Kerberos服务的renewable、forwardable开关和票据刷新周期的设置在Kerberos服务的配置页面的“系统”标签下，票据刷新周期的修改可以根据实际情况修改“kdc_renew_lifetime”和“kdc_max_renewable_life”的值。

ZooKeeper 原理

- 写请求
 - a. Follower或Observer接收到写请求后，转发给Leader。
 - b. Leader协调各Follower，通过投票机制决定是否接受该写请求。
 - c. 如果超过半数以上的Leader、Follower节点返回写入成功，那么Leader提交该请求并返回成功，否则返回失败。
 - d. Follower或Observer返回写请求处理结果。
- 只读请求
客户端直接向Leader、Follower或Observer读取数据。

1.3.27.2 ZooKeeper 与其他组件的关系

ZooKeeper 和 HDFS 的关系

ZooKeeper与HDFS的关系如[图1-140](#)所示。

图 1-140 ZooKeeper 和 HDFS 的关系

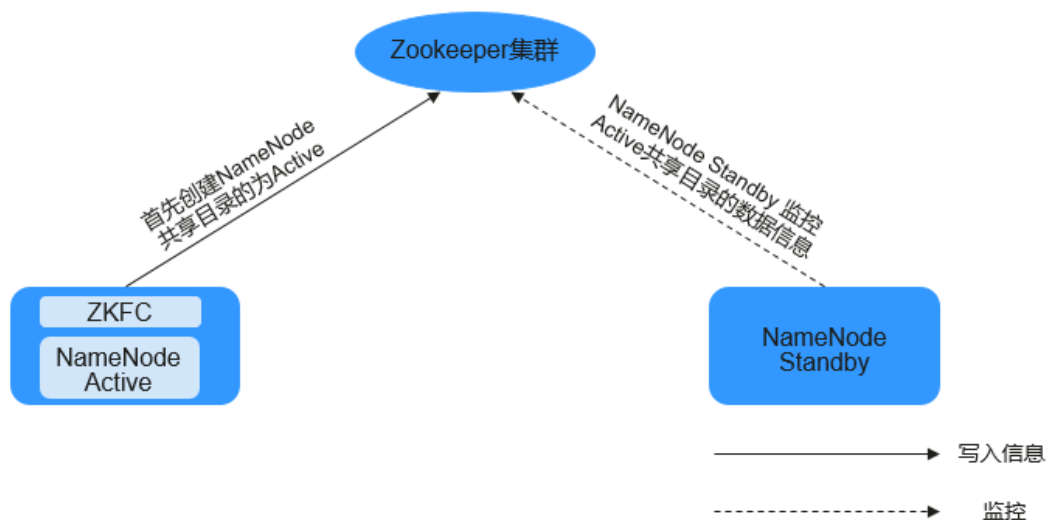

ZKFC (ZKFailoverController) 作为一个ZooKeeper集群的客户端, 用来监控NameNode的状态信息。ZKFC进程仅在部署了NameNode的节点中存在。HDFS NameNode的Active和Standby节点均部署有zkfc进程。

1. HDFS NameNode的ZKFC连接到ZooKeeper, 把主机名等信息保存到ZooKeeper中, 即“/hadoop-ha”下的znode目录里。先创建znode目录的NameNode节点为主节点, 另一个为备节点。HDFS NameNode Standby通过ZooKeeper定时读取NameNode信息。
2. 当主节点进程异常结束时, HDFS NameNode Standby通过ZooKeeper感知“/hadoop-ha”目录下发生了变化, NameNode会进行主备切换。

ZooKeeper 和 YARN 的关系

ZooKeeper与YARN的关系如图1-141所示。

图 1-141 ZooKeeper 与 YARN 的关系

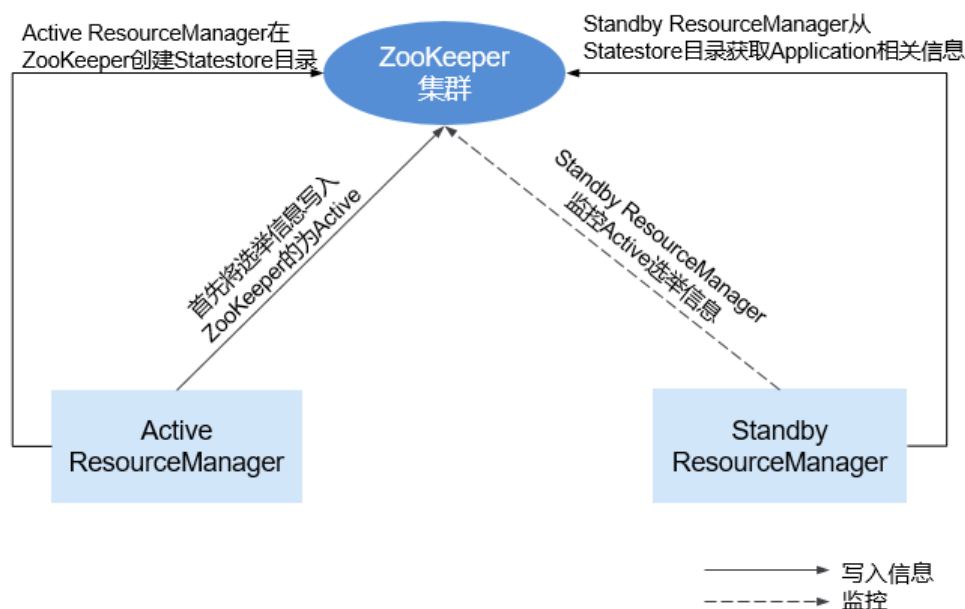

1. 在系统启动时, ResourceManager会尝试把选举信息写入ZooKeeper, 第一个成功写入ZooKeeper的ResourceManager被选举为Active ResourceManager, 另一个为Standby ResourceManager。Standby ResourceManager定时去ZooKeeper监控Active ResourceManager选举信息。
2. Active ResourceManager还会在ZooKeeper中创建Statestore目录, 存储Application相关信息。当Active ResourceManager产生故障时, Standby ResourceManager会从Statestore目录获取Application相关信息, 恢复数据。

ZooKeeper 和 HBase 的关系

ZooKeeper与HBase的关系如图1-142所示。

图 1-142 ZooKeeper 和 HBase 的关系

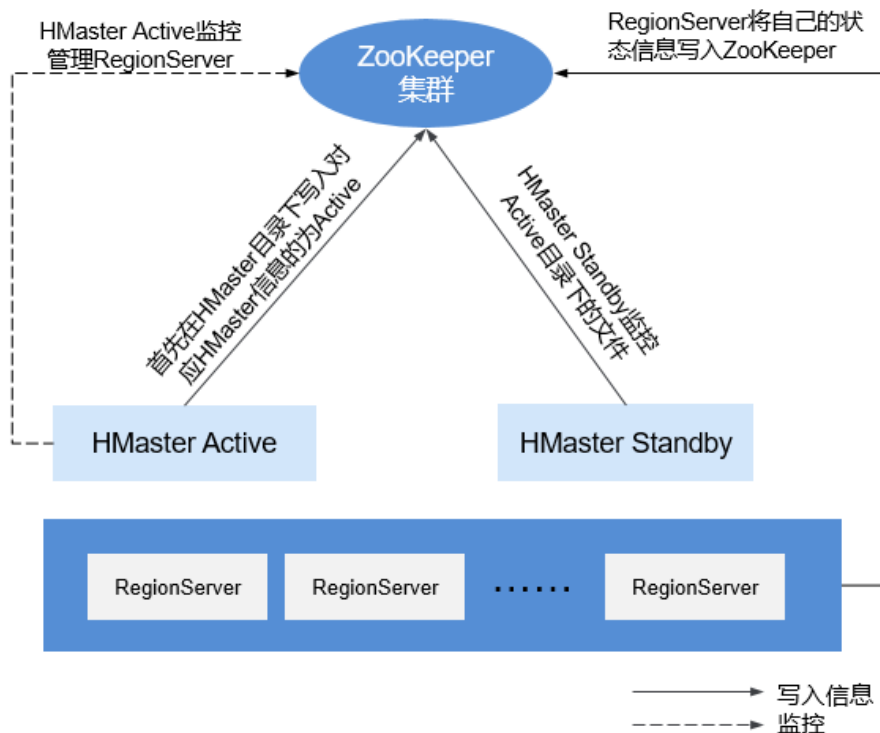

1. HRegionServer以Ephemeral node的方式注册到ZooKeeper中。其中ZooKeeper存储HBase的如下信息：HBase元数据、HMaster地址。
2. HMaster通过ZooKeeper随时感知各个HRegionServer的健康状况，以便进行控制管理。
3. HBase也可以部署多个HMaster，类似HDFS NameNode，当HMaster主节点出现故障时，HMaster备用节点会通过ZooKeeper获取主HMaster存储的整个HBase集群状态信息。即通过ZooKeeper实现避免HBase单点故障问题的的问题。

ZooKeeper 和 Kafka 的配合关系

ZooKeeper与Kafka的关系如[图 ZooKeeper和Kafka的关系](#)所示。

图 1-143 ZooKeeper 和 Kafka 的关系

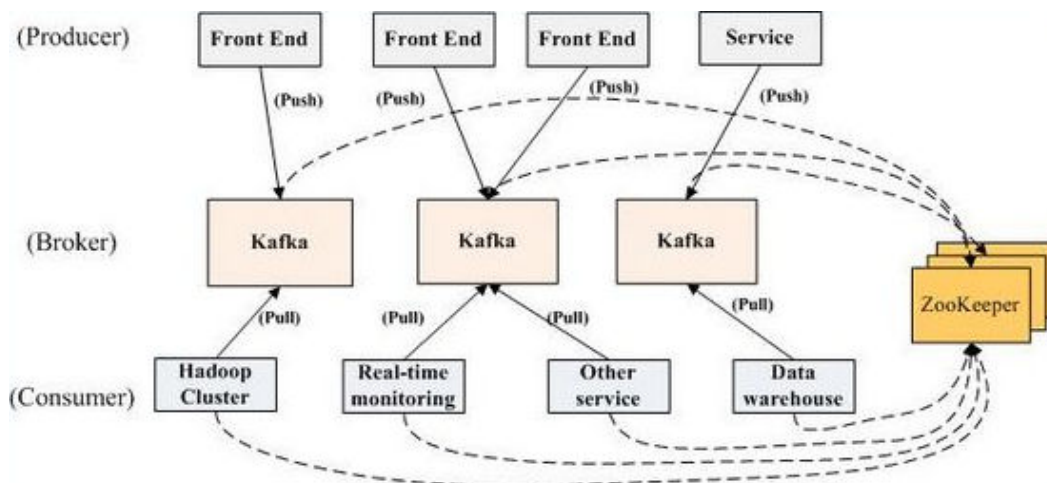

1. Broker端使用ZooKeeper用来注册broker信息，并进行partition leader选举。
2. Consumer端使用ZooKeeper用来注册consumer信息，其中包括consumer消费的partition列表等，同时也用来发现broker列表，并和partition leader建立socket连接，并获取消息。

1.3.27.3 ZooKeeper 开源增强特性

日志增强

安全模式下，Ephemeral node（临时节点）在session过期之后就会被系统删除，在审计日志中添加Ephemeral node被删除的审计日志，以便了解当时Ephemeral node的状态信息。

所有ZooKeeper客户端的操作都要在审计日志中添加Username。

从ZooKeeper客户端创建znode，其kerberos principal是“zkcli/hadoop.<系统域名>@<系统域名>”。

例如打开日志<ZOO_LOG_DIR>/zookeeper_audit.log，内容如下：

```
2016-12-28 14:17:10,505 | INFO | CommitProcWorkThread-4 | session=0x12000007553b4903?
user=10.177.223.78,zkcli/hadoop.hadoop.com@HADOOP.COM?ip=10.177.223.78?operation=create znode?
target=ZooKeeperServer?znode=/test1?result=success
2016-12-28 14:17:10,530 | INFO | CommitProcWorkThread-4 | session=0x12000007553b4903?
user=10.177.223.78,zkcli/hadoop.hadoop.com@HADOOP.COM?ip=10.177.223.78?operation=create znode?
target=ZooKeeperServer?znode=/test2?result=success
2016-12-28 14:17:10,550 | INFO | CommitProcWorkThread-4 | session=0x12000007553b4903?
user=10.177.223.78,zkcli/hadoop.hadoop.com@HADOOP.COM?ip=10.177.223.78?operation=create znode?
target=ZooKeeperServer?znode=/test3?result=success
2016-12-28 14:17:10,570 | INFO | CommitProcWorkThread-4 | session=0x12000007553b4903?
user=10.177.223.78,zkcli/hadoop.hadoop.com@HADOOP.COM?ip=10.177.223.78?operation=create znode?
target=ZooKeeperServer?znode=/test4?result=success
2016-12-28 14:17:10,592 | INFO | CommitProcWorkThread-4 | session=0x12000007553b4903?
user=10.177.223.78,zkcli/hadoop.hadoop.com@HADOOP.COM?ip=10.177.223.78?operation=create znode?
target=ZooKeeperServer?znode=/test5?result=success
2016-12-28 14:17:10,613 | INFO | CommitProcWorkThread-4 | session=0x12000007553b4903?
user=10.177.223.78,zkcli/hadoop.hadoop.com@HADOOP.COM?ip=10.177.223.78?operation=create znode?
target=ZooKeeperServer?znode=/test6?result=success
2016-12-28 14:17:10,633 | INFO | CommitProcWorkThread-4 | session=0x12000007553b4903?
user=10.177.223.78,zkcli/hadoop.hadoop.com@HADOOP.COM?ip=10.177.223.78?operation=create znode?
target=ZooKeeperServer?znode=/test7?result=success
```

输出显示了在审计日志中添加了ZooKeeper客户端用户“zkcli/hadoop.hadoop.com@HADOOP.COM”的日志。

ZooKeeper中的用户详情:

在ZooKeeper中，不同的认证方案使用不同的凭证作为用户。基于认证供应商的要求，任何参数都可以被认为是用户。

示例:

- SAMLAuthenticationProvider使用客户端主体作为用户。
- X509AuthenticationProvider使用户客户端证书作为用户。
- IAuthenticationProvider使用客户端IP作为用户。
- 自定义认证提供程序实现
org.apache.zookeeper.server.auth.ExtAuthenticationProvider.getUserName (String) 方法以获取用户名。如果没有实现，从认证提供程序实例获取用户名将被跳过。

ZooKeeper 开源增强特性: ZooKeeper SSL 通信 (Netty 连接)

ZooKeeper设计最初含有Nio包，且不能较好的支持3.5版本后的SSL。为了解决这个问题，Netty被加入到ZooKeeper中。所以如果用户需要使用SSL，启用Netty并设置Server端和Client端的以下参数。

开源的服务端只支持简单的文本密码，这可能导致相关安全问题。为此我们在服务端将不再使用此类文本密码。

- Client端
 - a. 将“zkCli.sh/zkEnv.sh”文件中的参数“-Dzookeeper.client.secure”设置为“true”以在Client端使用安全通信。之后客户端可以连接服务端的secureClientPort。
 - b. 通过设置“zkCli.sh/zkEnv.sh”文件中的以下参数配置客户端环境。

参数	描述
-Dzookeeper.clientCnxnSocket	用于客户端的Netty通信。 默认值: "org.apache.zookeeper.ClientCnxnSocketNetty"
-Dzookeeper.ssl.keyStore.location	keystore文件路径。
-Dzookeeper.ssl.keyStore.password	加密密码。
-Dzookeeper.ssl.trustStore.location	truststore文件路径。
-Dzookeeper.ssl.trustStore.password	加密密码。
-Dzookeeper.config.crypt.class	用于加密密码的解密。
-Dzookeeper.ssl.password.encrypted	默认值: false 当keystore和truststore的密码为加密密码时设置为true。

参数	描述
-Dzookeeper.ssl.enabled.protocols	通过配置此参数定义SSL协议以适用于SSL上下文。
-Dzookeeper.ssl.exclude.cipher.ext	通过配置此参数定义SSL上下文中应排除的密码列表，之间以逗号间隔。

📖 说明

以上参数须在“zkCli.sh/zk.Env.sh”文件内设置。

- Server端
 - a. 在文件“zoo.cfg”中将监听SSL端口参数“secureClientPort”设置为“3381”。
 - b. 在server端将文件“zoo.cfg”中的参数“zookeeper.serverCnxnFactory”设置为“org.apache.zookeeper.server.NettyServerCnxnFactory”。
 - c. 设置文件zoo.cfg(路径：“zookeeper/conf/zoo.cfg”)中的以下参数来配置服务端环境。

参数	描述
ssl.keyStore.location	keystore.jks文件路径。
ssl.keyStore.password	加密密码。
ssl.trustStore.location	truststore文件路径。
ssl.trustStore.password	加密密码。
config.crypt.class	用于加密密码的解密。
ssl.keyStore.password.encrypted	默认值：false 设置为true时可使用加密密码。
ssl.trustStore.password.encrypted	默认值：false 设置为true时可使用加密密码。
ssl.enabled.protocols	通过配置此参数定义SSL协议以适用于SSL上下文。
ssl.exclude.cipher.ext	通过配置此参数定义SSL上下文中应排除的密码列表，之间以逗号间隔。

- d. 启动ZKserver，然后将安全客户端连接到安全端口。
- 凭证
ZooKeeper上Client和Server之间的凭证由X509AuthenticationProvider执行。根据以下参数指定服务端证书及信任客户端证书，并通过这些证书初始化X509AuthenticationProvider。

- zookeeper.ssl.keyStore.location
- zookeeper.ssl.keyStore.password
- zookeeper.ssl.trustStore.location
- zookeeper.ssl.trustStore.password

📖 说明

若用户不想使用ZooKeeper的默认机制，可根据所需配置不同的ZooKeeper信任机制。

1.4 产品功能

1.4.1 多租户

特性简介

现代企业的数据集群在向集中化和云化方向发展，企业级大数据集群需要满足：

- 不同用户在集群上运行不同类型的应用和作业（分析、查询、流处理等），同时存放不同类型和格式的数据。
- 某些类型的用户（例如银行、政府单位等）对数据安全非常关注，很难容忍将自己的数据与其他用户放在一起。

这给大数据集群带来了以下挑战：

- 合理地分配和调度资源，以支持多种应用和作业在集群上平稳运行。
- 对不同的用户进行严格的访问控制，以保证数据和业务的安全。

多租户将大数据集群的资源隔离成一个个资源集合，彼此互不干扰，用户通过“租用”需要的资源集合，来运行应用和作业，并存放数据。在大数据集群上可以存在多个资源集合来支持多个用户的不同需求。

因此，MRS大数据集群提供了完整的企业级大数据多租户解决方案。多租户是MRS大数据集群中的多个资源集合（每个资源集合是一个租户），具有分配和调度资源（资源包括计算资源和存储资源）的能力。

特性优势

- 合理配置和隔离资源
租户之间的资源是隔离的，一个租户对资源的使用不影响其它租户，保证了每个租户根据业务需求去配置相关的资源，可提高资源利用效率。
- 测量和统计资源消费
系统资源以租户为单位进行计划和分配，租户是系统资源的申请者和消费者，其资源消费能够被测量和统计。
- 保证数据安全和访问安全
多租户场景下，分开存放不同租户的数据，以保证数据安全；控制用户对租户资源的访问权限，以保证访问安全。

调度器增强

多租户根据调度器类型分为开源的Capacity调度器和自主研发的增强型Superior调度器。

为满足企业需求，克服Yarn社区在调度上遇到的挑战与困难，自主研发的Superior调度器，不仅集合了当前Capacity调度器与Fair调度器的优点，还做了以下增强：

- 增强资源共享策略
Superior调度器支持队列层级，在同集群集成开源调度器的特性，并基于可配置策略进一步共享资源。针对实例，MRS集群管理员可通过Superior调度器为队列同时配置绝对值或百分比的资源策略计划。Superior调度器的资源共享策略将YARN的标签调度增强为资源池特性，YARN集群中的节点可根据容量或业务类型不同，进行分组以使队列更有效地利用资源。
- 基于租户的资源预留策略
部分租户可能在某些时间中运行关键任务，租户所需的资源应保证可用。Superior调度器构建了支持资源预留策略的机制，在这些租户队列运行的任务可立即获取到预留资源，以保证计划的关键任务可正常执行。
- 租户和资源池的用户公平共享
Superior调度器提供了队列内用户间共享资源的配置能力。每个租户中可能存在不同权重的用户，高权重用户可能需要更多共享资源。
- 大集群环境下的调度性能优势
Superior调度器接收到各个NodeManager上报的心跳信息，并将资源信息保存在内存中，使得调度器能够全局掌控集群的资源使用情况。Superior调度器采用了push调度模型，令调度更加精确、高效，大大提高了大集群下的资源使用率。另外，Superior调度器在NodeManager心跳间隔较大的情况下，调度性能依然优异，不牺牲调度性能，也能避免大集群环境下的“心跳风暴”。
- 优先策略
当某个服务在获取所有可用资源后还无法满足最小资源的要求，则会发生优先抢占。抢占功能默认关闭。

1.4.2 安全增强

MRS作为一个海量数据管理和分析的平台，具备高安全性。MRS主要从以下几个方面保障用户的数据和业务运行安全。

- 网络隔离
整个系统部署在云上的虚拟私有云中，提供隔离的网络环境，保证集群的业务、管理的安全性。结合虚拟私有云的子网划分、路由控制、安全组等功能，为用户提供高安全、高可靠的网络隔离环境。
- 资源隔离
MRS服务支持资源专属区内部署，专属区内物理资源隔离，用户可以在专属区内灵活地组合计算存储资源，包括专属计算资源+共享存储资源、共享计算资源+专属存储资源、专属计算资源+专属存储资源。
- 主机安全
MRS支持与安全服务集成，支持漏洞扫描、安全防护、应用防火墙、堡垒机、网页防篡改等。针对操作系统和端口部分，提供如下安全措施：
 - 操作系统内核安全加固
 - 更新操作系统最新补丁
 - 操作系统权限控制
 - 操作系统端口管理
 - 操作系统协议与端口防攻击

- 应用安全
通过如下措施保证大数据业务正常运行：
 - 身份鉴别和认证
 - Web应用安全
 - 访问控制
 - 审计安全
 - 密码安全
- 数据安全
针对海量用户数据，提供如下措施保障客户数据的机密性、完整性和可用性。
 - 容灾：MRS支持将数据备份到OBS（对象存储服务）中，支持跨区域的高可靠性。
 - 备份：MRS支持针对DBService、NameNode、LDAP的元数据备份和对HDFS、HBase的业务数据备份。
- 数据完整性
通过数据校验，保证数据在存储、传输过程中的数据完整性。
 - 用户数据保存在HDFS上，HDFS默认采用CRC32C校验数据的正确性。
 - HDFS的DataNode节点负责存储校验数据，如果发现客户端传递过来的数据有异常（不完整）就上报异常给客户端，让客户端重新写入数据。
 - 客户端从DataNode读数据的时候会同步检查数据是否完整，如果发现数据不完整，尝试从其它的DataNode节点上读取数据。
- 数据保密性
MRS分布式文件系统在Apache Hadoop版本基础上，提供对文件内容的加密存储功能，避免敏感数据明文存储，提升数据安全性。业务应用只需对指定的敏感数据进行加密，加解密过程业务完全不感知。在文件系统数据加密基础上，Hive实现表级加密，HBase实现列族级加密，在创建表时指定采用的加密算法，即可实现对敏感数据的加密存储。
从数据的存储加密、访问控制来保障用户数据的保密性。
 - HBase支持将业务数据存储到HDFS前进行压缩处理，且用户可以配置AES和SMS4算法加密存储。
 - 各组件支持本地数据目录访问权限设置，无权限用户禁止访问数据。
 - 所有集群内部用户信息提供密文存储。
- 安全认证
 - 基于用户和角色的认证统一体系，遵从帐户/角色RBAC（Role-Based Access Control）模型，实现通过角色进行权限管理，对用户进行批量授权管理。
 - 支持安全协议Kerberos，MRS使用LDAP作为帐户管理系统，并通过Kerberos对帐户信息进行安全认证。
 - 提供单点登录，统一了MRS系统用户和组件用户的管理及认证。
 - 对登录Manager的用户进行审计。

1.4.3 组件 WebUI 便捷访问

大数据组件都有自己的WebUI页面管理自身系统，但是由于网络隔离的原因，用户并不能很简便地访问到该页面。比如访问HDFS的WebUI页面，传统的操作方法是需要用户创建ECS，使用ECS远程登录组件的UI，这使得组件的页面UI访问很是繁琐，对于很多初次接触大数据的用户很不友好。

MRS提供了基于弹性公网IP来便捷访问组件WebUI的安全通道，并且比用户自己绑定弹性公网IP更便捷，只需界面鼠标操作，即可简化原先用户需要自己登录虚拟私有云添加安全组规则，获取公网IP等步骤，减少了用户操作步骤。分析集群Hadoop、Spark、HBase、Hue及流式集群Storm，都可以在Manager上找到组件页面入口，快速访问。

1.4.4 可靠性增强

MRS在基于Apache Hadoop开源软件的基础上，在主要业务部件的可靠性、性能调优等方面进行了优化和提升。

系统可靠性

- 管理节点均实现HA
Hadoop开源版本的数据、计算节点已经是按照分布式系统进行设计的，单节点故障不影响系统整体运行；而以集中模式运作的管理节点可能出现的单点故障，就成为整个系统可靠性的短板。
MRS对所有业务组件的管理节点都提供了类似的双机的机制，包括Manager、HDFS NameNode、HiveServer、HBase HMaster、YARN ResourceManager、KerberosServer、LdapServer等，全部采用主备或负荷分担配置，有效避免了单点故障场景对系统可靠性的影响。
- 异常场景下的可靠性保证
通过可靠性分析方法，梳理软件、硬件异常场景下的处理措施，提升系统的可靠性。
 - 保障意外掉电时的数据可靠性，不论是单节点意外掉电，还是整个集群意外断电，恢复供电后系统能够正常恢复业务，除非硬盘介质损坏，否则关键数据不会丢失。
 - 硬盘亚健康检测和故障处理，对业务不造成实际影响。
 - 自动处理文件系统的故障，自动恢复受影响的业务。
 - 自动处理进程和节点的故障，自动恢复受影响的业务。
 - 自动处理网络故障，自动恢复受影响的业务。
- 数据备份与恢复
为应对数据丢失或损坏对用户业务造成不利影响，在异常情况下快速恢复系统，MRS根据用户业务的需要提供全量备份、增量备份和恢复功能。
 - 自动备份
MRS对集群管理系统Manager上的数据提供自动备份功能，根据制定的备份策略可自动备份集群上的数据，包括LdapServer、DBService的数据。
 - 手动备份
在系统进行扩容、打补丁等重大操作前，需要通过手动备份集群管理系统的数据库，以便在系统故障时，恢复集群管理系统功能。
为进一步提供系统的可靠性，在将Manager、HBase上的数据备份到第三方服务器时，也需要通过手动备份。

节点可靠性

- 操作系统健康状态监控
周期采集操作系统硬件资源使用率数据，包括CPU、内存、硬盘、网络等资源的使用率状态。

- 进程健康状态监控
MRS提供业务实例的状态以及业务实例进程的健康指标的检查，能够让用户第一时间感知进程健康状态。
- 硬盘故障的自动处理
MRS对开源版本进行了增强，可以监控各节点上的硬盘以及文件系统状态。如果出现异常，立即将相关分区移出存储池；如果硬盘恢复正常（通常是因为用户更换了新硬盘），也会将新硬盘重新加入业务运作。这样极大简化了维护人员的工作，更换故障硬盘可以在线完成；同时用户可以设置热备盘，从而极大缩减了故障硬盘的修复时间，有利于提高系统的可靠性。
- 节点磁盘LVM配置
MRS支持将多个磁盘配置成LVM（Logic Volume Management），多个磁盘规划成一个逻辑卷组。配置成LVM可以避免各磁盘间使用不均的问题，保持各个磁盘间均匀使用在HDFS和Kafka等能够利用多磁盘能力的组件上尤其重要。并且LVM可以支持磁盘扩容时不需要重新挂载，避免了业务中断。

数据可靠性

MRS可以利用弹性云服务器ECS提供的反亲和节点组以及放置组的能力，结合Hadoop的机架感知能力，将数据冗余到多个物理宿主机上，避免物理硬件的失效造成数据的失效。

1.4.5 作业管理

作业管理为用户提供向集群提交作业的入口，支持包括MapReduce、Spark、HiveQL和SparkSQL等类型的作业。结合数据湖工厂（DLF），提供一站式的大数据协同开发环境、全托管的大数据调度能力，帮助用户快速构建大数据处理中心。

通过数据湖工厂（DLF），用户可以先在线开发调试MRS HiveQL/SparkSQL脚本、拖拽式地开发MRS作业，完成MRS与其他20多种异构数据源之间的数据迁移和数据集成；通过强大的作业调度与灵活的监报告警，轻松管理数据作业运维。

1.4.6 自定义引导操作

特性简介

MRS提供标准的云上弹性大数据集群，目前可安装部署包括hadoop、spark等9种大数据组件。当前标准的云上大数据集群不能满足所有用户需求，例如如下几种场景：

- 通用的操作系统配置不能满足实际数据处理需求，例如需调大系统最大连接数。
- 需要安装自身业务所需的软件工具或运行环境，例如须安装gradle、业务需要依赖R语言包。
- 根据自身业务对大数据组件包做修改，例如对hadoop或spark安装包做修改。
- 需要安装其他MRS还未支持的大数据组件。

对于上述定制化的场景，可以选择登录到每个节点上手动操作，之后每扩容一个新节点，再执行一次同样的操作，操作相对繁琐，也容易出错。同时手动执行记录不便追溯，不能实现“按需创建、创建成功后即处理数据”的目标。

因此，MRS提供了自定义引导操作，在启动集群组件前（或后）可以在指定的节点上执行脚本。用户可以通过引导操作来完成安装MRS还没支持的第三方软件，修改集群运行环境等自定义操作。如果集群扩容，选择执行引导操作，则引导操作也会以相同

方式在新增节点上执行。MRS会使用root用户执行您指定的脚本，脚本内部您可以通过su - xxx命令切换用户。

客户价值

MRS提供了自定义引导操作，用户可以以此为入口，灵活、便捷地配置自己的专属集群，自定义安装软件。

1.4.7 元数据

当创建MRS集群时选择部署Hive和Ranger组件时，MRS提供多种元数据存储方式，您可以根据自身需要进行选择：

- 本地元数据：元数据存储于集群内的本地GaussDB中，当集群删除时元数据同时被删除，如需保存元数据，需提前前往数据库手动保存元数据。
- 数据连接：可选择关联与当前集群同一虚拟私有云和子网的RDS服务中的PostgresDB或MySQL数据库，元数据将存储于关联的数据库中，不会随当前集群的删除而删除，多个MRS集群可共享同一份元数据。

📖 说明

Hive组件可选元数据存储方式功能在MRS 1.9.x及之后版本支持。

Ranger组件可选元数据存储方式功能目前仅在MRS 1.9.x版本支持关联RDS服务中的MySQL数据库。

1.4.8 集群管理

1.4.8.1 集群生命周期管理

MRS支持集群的生命周期管理包括创建集群和删除集群。

- 创建集群：支持用户定制集群的类型，组件范围，各类型的节点数、虚拟机规格、可用区、VPC网络、认证信息，MRS将为用户自动创建一个符合配置的集群，全程无需用户参与；同时支持用户在集群中运行自定义内容；支持快速创建多应用场景集群，比如创建Hadoop分析集群、HBase集群、Kafka集群。大数据平台同时支持部署异构集群，在集群中存在不同规格的虚机，允许在CPU类型，硬盘容量，硬盘类型，内存大小灵活组合。在集群中支持多种虚拟机规格混合使用。
- 删除集群：当集群不再需要时（包括集群中的数据 and 配置），用户可以选择删除集群，MRS会将集群相关的资源全部删除。

创建集群

通过在MRS服务管理面，客户可以创建MRS集群，通过选择集群所建的区域及使用的云资源规格，一键式创建适合企业业务的MRS集群。MRS服务会根据用户选择的集群类型、版本和节点规格，帮助客户自动完成企业级大数据平台的安装部署和参数调优。

MRS服务为客户提供完全可控的大数据集群，客户在创建时可设置虚拟机的登录方式（密码或者密钥对），所创建的MRS集群资源完全归客户所用。同时MRS支持在最小可在两节点4U8G的ECS上部署大数据集群，为客户测试开发提供更多的灵活选择。

MRS集群类型包括分析集群、流式集群和混合集群。

- 分析集群：用来做离线数据分析，提供的是Hadoop体系的组件。
- 流式集群：用来做流处理任务，提供的是流式处理组件。
- 混合集群：既可以用来做离线数据分析，又可以用来做流处理任务，提供的是Hadoop体系的组件和流式处理组件。
- 自定义：根据业务需求，可以灵活搭配所需组件（MRS 3.x及后续版本）。

MRS集群节点类型包括Master节点、Core节点和Task节点。

- Master节点：集群中的管理节点，分布式系统的Master进程和Manager以及数据库均部署在该节点；该类型节点不可扩容。该类型节点的处理能力决定了整个集群的管理上限，MRS服务支持将Master节点规格提高，以支持更大集群的管理。
- Core节点：支持存储和计算两种目标的节点，可扩容、缩容。因承载的数据存储，因此在缩容时，为保证数据不丢失，有较多限制，无法进行弹性伸缩。
- Task节点：仅用于计算的节点，可扩容、缩容。因只承载计算任务，因此可以进行弹性伸缩。

MRS创建集群方式支持自定义创建集群和快速创建集群两种。

- 自定义创建集群：自定义可以灵活地选择配置项，针对不同的应用场景，可以选择不同规格的弹性云服务器，全方位贴合您的业务诉求。
- 快速创建集群：用户可以根据应用场景，快速创建对应配置的集群，提高了配置效率，更加方便快捷。当前支持快速创建Hadoop分析集群、HBase集群、Kafka集群。
 - Hadoop分析集群：Hadoop分析集群完全使用开源Hadoop生态，采用YARN管理集群资源，提供Hive、Spark离线大规模分布式数据存储和计算，SparkStreaming、Flink流式数据计算，Presto交互式查询，Tez有向无环图的分布式计算框等Hadoop生态圈的组件，进行海量数据分析与查询。
 - HBase集群：HBase集群使用Hadoop和HBase组件提供一个稳定可靠，性能卓越、可伸缩、面向列的分布式云存储系统，适用于海量数据存储以及分布式计算的场景，用户可以利用HBase搭建起TB至PB级数据规模的存储系统，对数据轻松进行过滤分析，毫秒级得到响应，快速发现数据价值。
 - Kafka集群：Kafka集群使用Kafka和Storm组件提供一个开源高吞吐量，可扩展性的消息系统。广泛用于日志收集、监控数据聚合等场景，实现高效的流式数据采集，实时数据处理存储等。

删除集群

MRS服务支持用户在不需大数据集群时执行删除集群操作，集群删除后，所有大数据使用的相关云资源都会同时被释放。删除集群前，建议完成数据搬迁或者备份，确认集群无任何业务运行或者集群异常且经运维分析无法继续提供服务时再执行集群删除操作。对于数据存放在云硬盘EVS或直通盘的大数据集群，集群删除后，数据也随之删除，强烈建议您慎重选择删除集群。

1.4.8.2 集群扩缩容

大数据集群的处理能力通常可以通过增加集群的节点数来横向扩展，当集群规模不符合业务要求时，用户可以通过该功能进行集群节点规模的调整，进行扩容或者缩容；在缩容节点时，MRS会智能地选择负载最少或者迁移数据量最小节点，并且在缩容过程中，缩容节点不再接收新的任务，正在执行的任务继续执行，同时将该节点数据拷贝至其他节点，该节点进入退服状态，当该节点任务长时间运行无法结束时，会迁移至其他节点运行，最大限度地减少对集群业务的影响。

扩容集群

目前支持扩容集群Core节点或Task节点，用户可通过增加节点数量处理业务峰值负载。MRS集群节点扩容中和扩容后对现有集群的业务没有影响。

缩容集群

用户可以根据业务需求量，通过简单的缩减Core节点或者Task节点，对集群进行缩容，以使MRS拥有更优的存储、计算能力，降低运维成本。用户执行MRS集群缩容后，MRS服务将根据节点已安装的服务类型自动选择可以缩容的节点。

Core节点在缩容的时候，会对原节点上的数据进行迁移。业务上如果对数据位置做了缓存，客户端自动刷新位置信息可能会影响时延。缩容节点可能会影响部分HBase on HDFS数据的第一次访问响应时长，可以重启HBase或者对相关的表Disable/Enable来避免。

Task节点本身不存储集群数据，属于计算节点，不存在节点数据迁移的问题。

1.4.8.3 自动弹性伸缩

特性简介

随着企业的数据越来越多，越来越多的企业选择使用Spark/Hive等技术来进行分析，由于数据量大，处理任务繁重，资源的消耗比较高，因此使用成本也是比较高。当前并不是每个企业在每时每刻在进行分析，而一般是在一天的一段时间内进行分析汇总，因此MRS提供了弹性伸缩能力，可以自动在业务在繁忙时申请额外资源，业务不繁忙时释放闲置资源，让用户按需使用，尽可能的帮助客户降低使用成本，聚焦核心业务。

在大数据应用，尤其是周期性的数据分析处理场景中，需要根据业务数据的周期变化，动态调整集群计算资源以满足业务需要。MRS的弹性伸缩规则功能支持根据集群负载对集群进行弹性伸缩。此外，如果数据量为周期有规律的变化，并且希望在数据量变化前提前完成集群的扩缩容，可以使用MRS的资源计划特性。

MRS服务支持规则和时间计划两种弹性伸缩的策略：

- 弹性伸缩规则：根据集群实时负载对Task节点数量进行调整，数据量变化后触发扩缩容，有一定的延后性。
- 资源计划：若数据量变化存在周期性规律，则可通过资源计划在数据量变化前提前完成集群的扩缩容，避免出现增加或减少资源的延后。

弹性伸缩规则与资源计划均可触发弹性伸缩，两者即可同时配置也可单独配置。资源计划与基于负载的弹性伸缩规则叠加使用可以使得集群节点的弹性更好，足以应对偶尔超出预期的数据峰值出现。

当某些业务场景要求在集群扩缩容之后，根据节点数量的变化对资源分配或业务逻辑进行更改时，手动扩缩容的场景客户可以登录集群节点进行操作。对于弹性伸缩场景，MRS支持通过自定义弹性伸缩自动化脚本来解决。自动化脚本可以在弹性伸缩前后执行相应操作，自动适应业务负载的变化，免去了人工操作。同时，自动化脚本给用户实现个性需求提供了途径，完全自定义的脚本与多个可选的执行时机基本可以满足用户的各项需求，使弹性伸缩更具灵活性。

客户价值

MRS的自动弹性伸缩可以帮助用户实现以下价值。

- 降低使用成本
部分企业在进行批量分析时，并不是时时刻刻都在进行分析，例如一般都存在数据持续接入，而到了特定时间段（例如凌晨3点）进行批量分析，可能仅需要消耗2小时。
MRS提供的弹性伸缩能力，可以帮助客户，在晚上的时候，将分析节点扩容到指定规模，而计算完毕后，则自动释放计算节点，尽可能的降低使用成本。
- 平衡突发查询
大数据集群上，由于有大量的数据，企业会经常面临临时的分析任务，例如支撑企业决策的临时数据报表等，都会导致对于资源的消耗在极短时间内剧增。MRS提供的弹性伸缩能力，可以让突发大数据分析时，可以及时的补充计算节点，避免因计算能力不足，导致业务宕机，使用户无需创建额外资源，当突发事件结束后，MRS会自动判断缩容时机，自动完成缩容。
- 聚焦核心业务
大数据作为二次开发平台，开发人员非常难判断具体的资源消耗，因为查询分析的条件复杂性（例如全局排序，过滤，合并等）以及数据的复杂性，例如增量数据的不确定性等，都会导致预估多少计算量是非常困难的行为，而使用弹性伸缩能力，可以让业务人员专注于业务开发，无需分心再做各种资源评估。

1.4.8.4 创建 Task 节点

特性简介

支持创建Task节点，只作为计算节点，不存放持久化的数据，是实现弹性伸缩的基础。

客户价值

在MRS服务只作为计算资源的场景下，使用Task节点可以节省成本，并可以更加方便快捷地对集群节点进行扩缩容，满足用户对集群计算能力随时增减的需求。

用户场景

当集群数据量变化不大而集群业务处理能力需求变化比较大，大的业务处理能力只是临时需要，此时选择添加Task节点。

- 临时业务量增大，如年底报表处理。
- 需要在短时间内处理完原来需要处理很久的任务，如一些紧急分析任务。

1.4.8.5 隔离主机

用户发现某个主机出现异常或故障，无法提供服务或影响集群整体性能时，可以临时将主机从集群可用节点排除，使客户端访问其他可用的正常节点。在为集群安装补丁的场景中，也支持排除指定节点不安装补丁。隔离主机仅支持隔离非管理节点。

主机隔离后该主机上的所有角色实例将被停止，且不能对主机及主机上的所有实例进行启动、停止和配置等操作。另外，主机隔离后无法统计并显示该主机硬件和主机上实例的监控状态及指标数据。

1.4.8.6 标签管理

标签是集群的标识，为集群添加标签，可以方便用户识别和管理拥有的集群资源。MRS服务通过与标签管理服务（TMS）关联，可以让拥有大量云资源的用户，通过给

云资源打标签，快速查找具有同一标签属性的云资源，进行统一检视、修改、删除等管理操作，方便用户对大数据集群及其他相关云资源的统一管理。

您可以在创建集群时添加标签，也可以在集群创建完成后，在集群的详情页添加标签，您最多可以给集群添加10个标签。

1.4.9 集群运维

告警管理

MRS可以实时监控大数据集群，通过告警和事件可以识别系统健康状态。同时MRS也支持用户自定义配置监控与告警阈值用于关注各指标的健康情况，当监控数据达到告警阈值，系统将会触发一条告警信息。

MRS还可以与消息通知服务(SMN)的消息服务系统对接，将告警信息通过短信或者邮件等形式推送给用户。具体介绍请参见[消息通知](#)。

补丁管理

MRS集群支持补丁操作，会及时发布开源大数据组件的补丁。用户能够在MRS集群管理页面上查看到运行集群相关的补丁发布信息，包括其修复问题的详细说明及影响场景，客户可以根据业务运行情况自行选择是否安装补丁。补丁安装过程是一键式操作，无需人工干预，通过滚动安装，补丁升级不会停止业务，保障用户集群长期可用。

MRS服务可以展示详细的补丁安装过程，补丁管理也支持补丁的卸载和失败回滚。

说明

MRS 3.x及之后版本暂不支持在管理控制台执行补丁管理操作。

运维支撑

MRS提供的集群的资源是完全属于用户的，通常情况下，当集群出现问题，需要运维人员支撑时，运维人员是无法直接访问的。为了更好的服务客户，MRS提供两种方式减少定位问题时的信息传递：

- 日志共享：用户可以在MRS 页面发起日志共享，选择日志范围共享给运维人员，以便运维人员在不接触集群的情况下帮助定位问题。
- 运维授权：MRS服务提供运维授权功能，用户在使用MRS集群过程中，发生问题可以在MRS页面发起运维授权，由运维人员帮助客户快速定位问题，用户可以随时收回该授权。

健康检查

MRS为用户提供界面化的系统运行环境自动检查服务，帮助用户实现一键式系统运行健康度巡检和审计，保障系统的正常运行，降低系统运维成本。用户查看检查结果后，还可导出检查报告用于存档及问题分析。

1.4.10 消息通知

特性简介

大数据集群运行过程中经常会进行如下操作：

- 大数据集群经常会发生变更，比如扩容、缩容集群。
- 业务数据量突然变化，集群触发弹性伸缩。
- 相关业务结束，需要终止大数据集群等。

用户想要及时得知这些操作是否成功了，以及当集群出现大数据服务不可用，或节点故障时，用户希望不用隔段时间就登录集群查看，而是可以及时地收到告警通知。MRS联合消息通知服务(SMN)，可以将以上信息主动地通知到用户的手机及邮箱，让维护更加省心省力。

客户价值

配置消息通知后，可以实时给用户发送MRS集群健康状态，用户可以通过手机短信或邮箱实时接收到MRS集群变更及组件告警信息。MRS可以帮助用户轻松运维，实时监控，实时发送告警，操作灵活，大数据业务部署更加省心省力。

特性描述

MRS联合消息通知服务(SMN)，采用主题订阅模型，提供一对多的消息订阅以及通知功能，能够实现一站式集成多种推送通知方式。

首先，作为主题拥有者，我们可以先创建一个主题，并对主题设置访问控制权限来决定哪些发布者和订阅者可以通过该主题进行交流。MRS将集群消息发送至您有权限发布消息的主题，然后所有订阅了该主题的订阅者（可以是手机短信、邮箱等）都将收到集群变更以及组件告警的消息。

图 1-144 实现过程

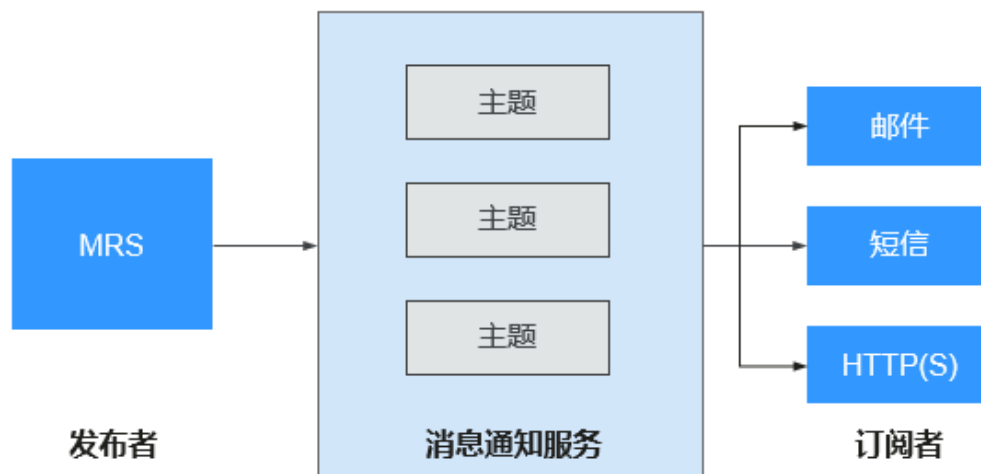

1.5 约束与限制

使用MRS前，您需要认真阅读并了解以下使用限制。

- MRS集群必须创建在VPC子网内。
- 建议使用支持的浏览器登录MRS。
 - Google Chrome: 36.0及更高版本
 - Internet Explorer: 9.0及更高版本

- 创建MRS集群时，支持自动创建安全组，也可从下拉框中选择已有的安全组。集群创建完成后，请勿随意删除或更改已使用的安全组。否则可能会导致集群异常，影响MRS集群的使用。
- MRS集群使用的安全组请勿随意放开权限，避免被恶意访问。
- 请勿随意执行如下操作，避免集群进入异常状态，影响MRS集群的使用。
 - 在ECS中对MRS集群的节点进行关机、重启、删除、变更OS、重装OS和修改规格等操作。
 - 删除集群节点上已有的进程、安装的应用程序和文件。
- 集群处于非人为异常状态时，可以联系技术支持人员，技术支持人员征得您同意后请您提供密码，登录MRS集群进行问题排查。
- 请根据业务需要规划集群节点的磁盘，如果需要存储大量业务数据，请增加云硬盘数量或存储空间。以防止存储空间不足影响节点正常运行。
- 集群节点仅用于存储用户业务数据，非业务数据建议保存在对象存储服务或其他弹性云服务器中。
- 集群节点仅用于运行MRS集群，其他客户端应用程序、用户业务程序建议申请独立弹性云服务器部署。
- MRS集群的节点（包含Master，Core和Task节点）扩充存储容量时，不支持通过扩容原有磁盘的方式实现，需要通过新购磁盘再挂载的方式实现。
- 当关闭集群中的某一个Master节点后仍然使用集群执行任务或修改配置，且任务执行或配置修改后未启动被关闭的Master节点就关闭集群中其他Master节点时，存在由于主备倒换导致的数据丢失风险。在该场景下，请在任务执行或配置修改后先启动被关闭的Master节点，再关闭全部节点。若集群中节点已经被全部关闭，请按照节点关机顺序的倒序启动集群节点。
- 当使用MRS集群过程中进行Capacity和Superior调度器切换时只完成调度器的切换，不保证配置同步。如果您需要配置同步，请基于新的调度器重新配置。

1.6 权限管理

如果您需要对云上创建的MapReduce服务资源，给企业中的员工设置不同的访问权限，以达到不同员工之间的权限隔离，您可以使用统一身份认证服务（Identity and Access Management，简称IAM）进行精细的权限管理。该服务提供用户身份认证、权限分配、访问控制等功能，可以帮助您安全的控制云资源的访问。

通过IAM，您可以在云账号中给员工创建IAM用户，并授权控制他们对资源的访问范围。例如您的员工中有负责软件开发的人员，您希望他们拥有MapReduce服务的使用权限，但是不希望他们拥有删除MRS集群等高危操作的权限，那么您可以使用IAM为开发人员创建用户，通过授予仅能使用MRS，但是不允许删除MRS集群的权限策略，控制他们对MRS集群资源的使用范围。

如果云账号已经能满足您的要求，不需要创建独立的IAM用户进行权限管理，您可以跳过本章节，不影响您使用MRS服务的其它功能。

MRS 权限

默认情况下，MRS集群管理员创建的IAM用户没有任何权限，需要将其加入用户组，并给用户组授予策略或角色，才能使得用户组中的用户获得对应的权限，这一过程称为授权。授权后，用户就可以基于被授予的权限对云服务进行操作。

MRS部署时通过物理区域划分，为项目级服务。授权时，“作用范围”需要选择“区域级项目”，然后在指定区域对应的项目中设置相关权限，并且该权限仅对此项目生

效；如果在“所有项目”中设置权限，则该权限在所有区域项目中都生效。访问MRS时，需要先切换至授权区域。

权限根据授权精细程度分为角色和策略。

- 角色：IAM最初提供的一种根据用户的工作职能定义权限的粗粒度授权机制。该机制以服务为粒度，提供有限的服务相关角色用于授权。由于各服务之间存在业务依赖关系，因此给用户授予角色时，可能需要一并授予依赖的其他角色，才能正确完成业务。角色并不能满足用户对精细化授权的要求，无法完全达到企业对权限最小化的安全管控要求。
- 策略：IAM最新提供的一种细粒度授权的能力，可以精确到具体服务的操作、资源以及请求条件等。基于策略的授权是一种更加灵活的授权方式，能够满足企业对权限最小化的安全管控要求。例如：针对MRS服务，用户能够控制IAM用户仅能对集群进行指定的管理操作。如不允许某用户组删除集群，仅允许操作MRS集群基本操作，如创建集群、查询集群列表等。多数细粒度策略以API接口为粒度进行权限拆分。

如表1-29所示，包括了MRS的所有系统策略。

表 1-29 MRS 系统策略

策略名称	描述	策略类别
MRS FullAccess	MRS管理员权限，拥有该权限的用户可以拥有MRS所有权限。	细粒度策略
MRS CommonOperations	MRS服务普通用户权限，拥有该权限的用户可以拥有MRS服务使用权限，无新增、删除资源权限。	细粒度策略
MRS ReadOnlyAccess	MRS服务只读权限，拥有该权限的用户仅能查看MRS的资源。	细粒度策略
MRS Administrator	操作权限： <ul style="list-style-type: none"> • 对MRS服务的所有执行权限。 • 拥有该权限的用户必须同时拥有 Tenant Guest、Server Administrator和BSS Administrator权限。 	RBAC策略

表1-30列出了MRS常用操作与系统权限的授权关系，您可以参照该表选择合适的系统权限。

表 1-30 常用操作与系统策略的授权关系

操作	MRS FullAccess	MRS CommonOperations	MRS ReadOnlyAccess	MRS Administrator
创建集群	√	x	x	√
调整集群	√	x	x	√

操作	MRS FullAccess	MRS CommonOperations	MRS ReadOnlyAccess	MRS Administrator
升级节点规格	√	x	x	√
删除集群	√	x	x	√
查询集群详情	√	√	√	√
查询集群列表	√	√	√	√
设置弹性伸缩策略	√	x	x	√
查询主机列表	√	√	√	√
查询操作日志	√	√	√	√
创建并执行作业	√	√	x	√
停止作业	√	√	x	√
删除单个作业	√	√	x	√
批量删除作业	√	√	x	√
查询作业详情	√	√	√	√
查询作业列表	√	√	√	√
新建文件夹	√	√	x	√
删除文件	√	√	x	√
查询文件列表	√	√	√	√
批量操作集群标签	√	√	x	√
创建单个集群标签	√	√	x	√
删除单个集群标签	√	√	x	√

操作	MRS FullAccess	MRS CommonOperations	MRS ReadOnlyAccess	MRS Administrator
按照标签查询资源列表	√	√	√	√
查询集群标签	√	√	√	√
访问 Manager 页面	√	√	x	√
查询补丁列表	√	√	√	√
安装补丁	√	√	x	√
卸载补丁	√	√	x	√
运维通道授权	√	√	x	√
运维通道日志共享	√	√	x	√
查询告警列表	√	√	√	√
订阅告警消息提醒	√	√	x	√
提交 SQL 语句	√	√	x	√
查询 SQL 结果	√	√	x	√
取消 SQL 执行任务	√	√	x	√

1.7 与其他云服务的关系

MRS 服务与其他服务的关系

表 1-31 MRS 服务与其他服务的关系

服务名称	MRS 服务与其他服务的关系
虚拟私有云 (Virtual Private Cloud)	MRS 集群创建在虚拟私有云 (VPC) 的子网内, VPC 通过逻辑方式进行网络隔离, 为用户的 MRS 集群提供安全、隔离的网络环境。

服务名称	MRS服务与其他服务的关系
对象存储服务（Object Storage Service）	对象存储服务（OBS）用于存储用户数据，包括MRS作业输入数据和作业输出数据： <ul style="list-style-type: none">• MRS作业输入数据：用户程序和数据文件• MRS作业输出数据：作业输出的结果文件和日志文件 MRS中HDFS、Hive、MapReduce、YARN、Spark、Flume和Loader支持从OBS导入、导出数据。 MRS使用OBS的并行文件系统提供服务。
弹性云服务器（Elastic Cloud Server）	MRS服务使用弹性云服务器（Elastic Cloud Server，简称ECS）作为集群的节点，每个弹性云服务器是集群中的一个节点。
关系型数据库（Relational Database Service）	关系型数据库（RDS）用于存储MRS系统运行数据，包括MRS集群元数据等。
统一身份认证服务（Identity and Access Management）	统一身份认证服务（IAM）为MRS提供了鉴权功能。
消息通知服务（SMN）	MRS联合消息通知服务（SMN），采用主题订阅模型，提供一对多的消息订阅以及通知功能，能够实现一站式集成多种推送通知方式。
云审计服务（Cloud Trace Service）	云审计服务（CTS）为用户提供MRS资源操作请求及请求结果的操作记录，供用户查询、审计和回溯使用。

表 1-32 云审计支持的 MRS 操作列表

操作名称	资源类型	事件名称
创建集群	cluster_mrs	createCluster
删除集群	cluster_mrs	deleteCluster
集群扩容	cluster_mrs	scaleOutCluster
集群缩容	cluster_mrs	scaleInCluster

在您开启了云审计服务后，系统开始记录云服务资源的操作。云审计服务管理控制台保存最近7天的操作记录。详细操作步骤请参考“云审计服务（CTS）> 快速入门 > 查看追踪事件”。

2 IAM 权限管理

2.1 创建用户并授权使用 MRS

如果您需要对您所拥有的MapReduce服务（MapReduce Service）进行精细的权限管理，您可以使用[统一身份认证服务](#)（Identity and Access Management，简称IAM），通过IAM，您可以：

- 根据企业的业务组织，在您的云账号中，给企业中不同职能部门的员工创建IAM用户，让员工拥有唯一安全凭证，并使用MRS资源。
- 根据企业用户的职能，设置不同的访问权限，以达到用户之间的权限隔离。
- 将MRS资源委托给更专业、高效的其他云账号或者云服务，这些账号或者云服务可以根据权限进行代运维。

如果云账号已经能满足您的要求，不需要创建独立的IAM用户，您可以跳过本章节，不影响您使用MRS服务的其它功能。

本章节为您介绍对用户授权的方法，操作流程如[图2-1](#)所示。

前提条件

给用户组授权之前，请您了解用户组可以添加的MRS权限，并结合实际需求进行选择。

示例流程

图 2-1 给用户授权 MRS 权限流程

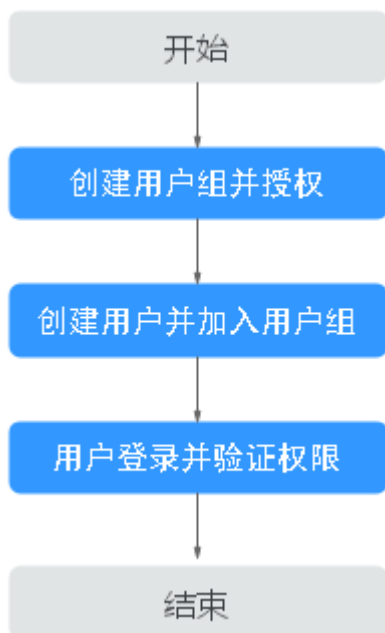

1. 创建用户组并授权

在IAM控制台创建用户组，并授予MRS服务对应权限。

2. 创建用户并加入用户组

在IAM控制台创建用户，并将其加入1.创建用户组并授权中创建的用户组。

3. 用户登录并验证权限

新创建的用户登录控制台，切换至授权区域，验证权限：

- 在“服务列表”中选择MRS服务，进入MRS主界面，单击右上角“创建集群”，尝试创建MRS集群，如果无法创建MRS集群（假设当前权限仅包含MRS ReadOnlyAccess），表示“MRS ReadOnlyAccess”已生效。
- 在“服务列表”中选择除MRS服务外（假设当前策略仅包含MRS ReadOnlyAccess）的任一服务，若提示权限不足，表示“MRS ReadOnlyAccess”已生效。

2.2 MRS 自定义策略

如果系统预置的MRS权限，不满足您的授权要求，可以创建自定义策略。自定义策略中可以添加的授权项（Action）请参考[策略及授权项说明](#)。

目前支持以下两种方式创建自定义策略：

- 可视化视图创建自定义策略：无需了解策略语法，按可视化视图导航栏选择云服务、操作、资源、条件等策略内容，可自动生成策略。
- JSON视图创建自定义策略：可以在选择策略模板后，根据具体需求编辑策略内容；也可以直接在编辑框内编写JSON格式的策略内容。

具体创建步骤请参见：[创建自定义策略](#)。本章为您介绍常用的MRS自定义策略样例。

MRS 自定义策略样例

- 示例1：授权用户仅有创建MRS集群的权限

```
{
  "Version": "1.1",
  "Statement": [
    {
      "Effect": "Allow",
      "Action": [
        "mrs:cluster:create",
        "ecs:*:*",
        "bms:*:*",
        "evs:*:*",
        "vpc:*:*"
      ]
    }
  ]
}
```

- 示例2：授权用户调整MRS集群

```
{
  "Version": "1.1",
  "Statement": [
    {
      "Effect": "Allow",
      "Action": [
        "mrs:cluster:resize"
      ]
    }
  ]
}
```

- 示例3：授权用户创建集群、创建并执行作业、删除单个作业，但不允许用户删除集群的权限

```
{
  "Version": "1.1",
  "Statement": [
    {
      "Effect": "Allow",
      "Action": [
        "mrs:cluster:create",
        "mrs:job:submit",
        "mrs:job:delete"
      ]
    },
    {
      "Effect": "Deny",
      "Action": [
        "mrs:cluster:delete"
      ]
    }
  ]
}
```

2.3 IAM 用户同步 MRS

IAM用户同步是指将绑定MRS相关策略的IAM用户同步至MRS系统中，创建同用户名、不同密码的账号，用于集群管理。同步之后，用户可以使用IAM用户名（密码需要Manager的集群管理员admin重置后方可使用）登录Manager管理集群。也可以在开启Kerberos认证的集群中，通过界面方式提交作业。

IAM用户权限策略及同步MRS后权限对比请参考[表2-1](#)，Manager对应默认权限说明请参考[MRS集群中的用户与权限](#)。

表 2-1 IAM 权限策略与 MRS 权限同步映射

策略类别	IAM策略	同步后用户在MRS对应默认权限	是否有权限执行同步操作	是否有权限提交作业
细粒度	MRS ReadOnlyAccess	Manager_viewer	否	否
	MRS CommonOperations	<ul style="list-style-type: none"> • Manager_viewer • default • launcher-job 	否	是
	MRS FullAccess	<ul style="list-style-type: none"> • Manager_administrator • Manager_auditor • Manager_operator • Manager_tenant • Manager_viewer • System_administrator • default • launcher-job 	是	是

策略类别	IAM策略	同步后用户在MRS对应默认权限	是否有权限执行同步操作	是否有权限提交作业
RBAC	MRS Administrator	<ul style="list-style-type: none"> • Manager_administrator • Manager_auditor • Manager_operator • Manager_tenant • Manager_viewer • System_administrator • default • launcher-job 	否	是
	Server Administrator、Tenant Guest和MRS Administrator	<ul style="list-style-type: none"> • Manager_administrator • Manager_auditor • Manager_operator • Manager_tenant • Manager_viewer • System_administrator • default • launcher-job 	是	是

策略类别	IAM策略	同步后用户在MRS对应默认权限	是否有权限执行同步操作	是否有权限提交作业
	Tenant Administrator	<ul style="list-style-type: none"> • Manager_administrator • Manager_auditor • Manager_operator • Manager_tenant • Manager_viewer • System_administrator • default • launcher-job 	是	是
自定义	Custom policy (自定义策略)	<ul style="list-style-type: none"> • Manager_viewer • default • launcher-job 	<ul style="list-style-type: none"> • 自定义策略以RBAC策略为模板则参考RBAC策略。 • 自定义策略以细粒度策略为模板则参考细粒度策略，建议使用细粒度策略。 	是

📖 说明

为了方便进行用户权限管理，请尽可能使用细粒度策略，减少RBAC策略的使用，细粒度策略判断action时以deny优先原则。

- 只有具有Tenant Administrator或同时具有Server Administrator、Tenant Guest、MRS Administrator角色才在MRS集群中拥有同步IAM用户的权限。
- 只要拥有action:mrs:cluster:syncUser策略就在MRS集群中拥有同步IAM用户的权限。

操作步骤

步骤1 创建用户并授权使用MRS服务，具体请参考[创建用户并授权使用MRS](#)。

步骤2 登录MRS控制台并创建集群，具体请参考[创建自定义集群](#)。

- 步骤3** 在左侧导航栏中选择“集群列表 > 现有集群”，单击集群名称进入集群详情页面。
- 步骤4** 在“概览”页签的基本信息区域，单击“IAM用户同步”右侧的“单击同步”进行IAM用户同步。
- 步骤5** 同步请求下发后，返回MRS控制台在左侧导航栏中选择“操作日志”页面查看同步是否成功，日志相关说明请参考[查看操作日志](#)。
- 步骤6** 同步成功后，即可使用IAM同步用户进行后续操作。

说明

- 当IAM用户的用户组的所属策略从MRS ReadOnlyAccess向MRS CommonOperations、MRS FullAccess、MRS Administrator变化时，由于集群节点的SSSD（System Security Services Daemon）缓存刷新需要时间，因此同步完成后，请等待5分钟，等待新修改策略生效之后，再进行提交作业。否则，会出现提交作业失败的情况。
- 当IAM用户的用户组的所属策略从MRS CommonOperations、MRS FullAccess、MRS Administrator向MRS ReadOnlyAccess变化时，由于集群节点的SSSD缓存刷新需要时间，因此同步完成后，请等待5分钟，新修改策略才能生效。
- 单击“IAM用户同步”右侧的“单击同步”后，集群详情页面会出现短时间空白，这是由于正在进行用户数据同步中，请耐心等待，数据同步完成后，页面将会正常显示。
- 安全集群提交作业：安全集群中用户可通过界面“作业管理”功能提交作业，具体请参考[运行MapReduce作业](#)。
- 集群详情页面页签显示完整（包含“组件管理”，“租户管理”和“备份恢复”）。
- 登录Manager页面。
 - a. 使用admin帐号登录Manager，具体请参考[访问Manager](#)。
 - b. 初始化IAM同步用户密码，具体请参考[初始化系统用户密码](#)。
 - c. 修改用户所在用户组绑定的角色，精确控制Manager下用户权限，具体请参考[相关任务](#)修改用户组绑定的角色，如需创建修改角色请参考[创建角色](#)。用户所在用户组绑定的组件角色修改后，权限生效需要一定时间，请耐心等待。
 - d. 使用IAM同步用户及[步骤6.b](#)初始化后的密码登录Manager。

说明

当IAM用户权限发生变化时，需要执行[步骤4](#)进行二次同步。对于系统用户，二次同步后用户的权限为IAM系统策略定义的权限和用户可在Manager自行添加角色的权限的并集。对于自定义用户，二次同步后用户的权限以Manager配置的权限为准。

- 系统用户：如果IAM用户所在用户组全部都绑定系统策略（RABC策略和细粒度策略均属于系统策略），则该用户为系统用户。
- 自定义用户：如果IAM用户所在用户组只要有绑定任何自定义策略，则该用户为自定义用户。

---结束

3 入门

3.1 如何使用 MRS

MRS是一个在云上部署和管理Hadoop系统的服务，一键即可部署Hadoop集群。MRS提供租户完全可控的企业级大数据集群云服务，轻松运行Hadoop、Spark、HBase、Kafka、Storm等大数据组件。

MRS使用简单，通过使用在集群中连接在一起的多台计算机，您可以运行各种任务，处理或者存储（PB级）巨量数据。MRS的基本使用流程如下：

1. 上传程序和数据文件到对象存储服务（OBS）中，用户需要先将本地的程序和数据文件上传至OBS中。
2. **创建自定义集群**，用户可以指定集群类型用于离线数据分析和流处理任务，指定集群中预置的弹性云服务器实例规格、实例数量、数据盘类型（普通IO、高IO、超高IO）、要安装的组件（Hadoop、Spark、HBase、Hive、Kafka、Storm等）。用户可以使用**引导操作**在集群启动前（或后）在指定的节点上执行脚本，安装其他第三方软件或修改集群运行环境等自定义操作。
3. **管理作业**，MRS为用户提供程序执行平台，程序由用户自身开发，MRS负责程序的提交、执行和监控。
4. **管理集群**，MRS为用户提供企业级的大数据集群的统一管理平台，帮助用户快速掌握服务及主机的健康状态，通过图形化的指标监控及定制及时的获取系统的关键信息，根据实际业务的性能需求修改服务属性的配置，对集群、服务、角色实例等实现一键启停等操作。
5. **删除集群**，如果作业执行结束后不需要集群，可以删除MRS集群。

3.2 创建集群

使用MRS的首要操作就是创建集群，本章节为您介绍如何在MRS管理控制台创建一个新的集群。

操作步骤

步骤1 登录MRS管理控制台。

步骤2 。

📖 说明

创建集群时需要注意配额提醒。当资源配额不足时，建议按照提示申请足够的资源，再创建集群。

步骤3 在创建集群页面，选择“自定义创建”页签。

步骤4 配置集群软件信息。

- 区域：默认即可。
- 集群名称：可以设置为系统默认名称，但为了区分和记忆，建议带上项目拼音缩写或者日期等。例如：“mrs_20180321”。
- 集群版本：默认最新版本即可。
- 集群类型：默认选择“分析集群”即可。
- 组件选择：分析集群勾选Spark2x、HBase和Hive等组件。流式集群勾选Kafka和Storm等组件。混合集群可同时勾选分析集群流式集群的组件。
- 元数据：默认即可。

📖 说明

针对MRS 3.x之前版本，分析集群勾选Spark、HBase和Hive等组件。

步骤5 单击“下一步”。

- 可用区：默认即可。
- 虚拟私有云：默认即可。如果没有虚拟私有云，请单击“查看虚拟私有云”进入虚拟私有云，创建一个新的虚拟私有云。
- 子网：默认即可。
- 安全组：选择“自动创建”。
- 弹性公网IP：选择“暂不绑定”。
- 企业项目：默认即可。
- 实例规格：Master和Core节点都选择“通用计算型S3->8核16GB(s3.2xlarge.2)”。
- 系统盘：存储类型选择“普通IO”，存储空间默认即可。
- 数据盘：存储类型选择“普通IO”，存储空间默认即可，数据盘数量默认即可。
- 实例数量：Master节点数量默认为2，Core节点数量配置为3。

步骤6 单击“下一步”进入高级配置页签，配置参数，其他参数保持默认。

- Kerberos认证：
 - Kerberos认证：关闭Kerberos认证。
 - 用户名：Manager管理员用户，目前默认为**admin**用户。
 - 密码：Manager管理员用户的密码。
- 登录方式：选择登录ECS节点的登录方式。
 - 密码：设置登录ECS节点的登录密码。
 - 密钥对：从下拉框中选择密钥对，如果已获取私钥文件，请勾选“我确认已获取该密钥对中的私钥文件SSHkey-xxx，否则无法登录弹性云服务器”。如果没有创建密钥对，请单击“查看密钥对”创建或导入密钥，然后再获取私钥文件。

- 通信安全授权：勾选确认授权。

步骤7 单击“立即申请”。

当集群开启Kerberos认证时，需要确认是否需要开启Kerberos认证，若确认开启请单击“继续”，若无需开启Kerberos认证请单击“返回”关闭Kerberos认证后再创建集群。

步骤8 单击“返回集群列表”，可以查看到集群创建的状态。

集群创建需要时间，所创集群的初始状态为“启动中”，创建成功后状态更新为“运行中”，请您耐心等待。

----结束

3.3 上传示例数据和程序

用户通过“文件管理”页面可以在分析集群进行文件夹创建、删除，文件导入、导出、删除操作。

背景信息

MRS集群处理的数据源来源于OBS或HDFS，OBS为客户提供海量、安全、高可靠、低成本的数据存储能力。MRS可以直接处理OBS中的数据，客户可以基于管理控制台Web界面和OBS客户端对数据进行浏览、管理和使用。

导入数据

MRS目前只支持将OBS上的数据导入至HDFS中。上传文件速率会随着文件大小的增大而变慢，适合数据量小的场景下使用。

支持导入文件和目录，操作方法如下：

1. 登录MRS管理控制台。
2. 选择“集群列表 > 现有集群”，选中一集群并单击集群名进入集群信息页面。
3. 单击“文件管理”，进入“文件管理”页面。
4. 选择“HDFS文件列表”。
5. 进入数据存储目录，如“bd_app1”。

“bd_app1”目录仅为示例，可以是界面上的任何目录，也可以通过“新建”创建新的文件夹。

新建文件夹时需要满足以下要求：

- 文件夹名称小于等于255字符。
 - 不允许为空。
 - 不能包含：/*? "<>| \; & , ' ! { } [] \$ % + 特殊字符。
 - 不能以“.”开头或结尾。
 - 开头和末尾的空格会被忽略。
6. 单击“导入数据”，正确配置HDFS和OBS路径。配置OBS或者HDFS路径时，单击“浏览”并选择文件目录，然后单击“是”。
 - OBS路径

- 必须以“obs://”开头。
 - 不支持导入KMS加密的文件或程序。
 - 不支持导入空的文件夹。
 - 目录和文件名称可以包含中文、字母、数字、中划线和下划线，但不能包含|&>,<'\$*?\\特殊字符。
 - 目录和文件名称不能以空格开头或结尾，中间可以包含空格。
 - OBS全路径长度小于等于255字符。
- HDFS路径
- 默认以“/user”开头。
 - 目录和文件名称可以包含中文、字母、数字、中划线和下划线，但不能包含|&>,<'\$*?\\特殊字符。
 - 目录和文件名称不能以空格开头或结尾，中间可以包含空格。
 - HDFS全路径长度小于等于255字符。
7. 单击“确定”。
- 文件上传进度可在“文件操作记录”中查看。MRS将数据导入操作当做Distcp作业处理，也可在“作业管理”中查看Distcp作业是否执行成功。

导出数据

数据完成处理和分析后，您可以将数据存储存储在HDFS中，也可以将集群中的数据导出至OBS系统。

支持导出文件和目录，操作方法如下：

1. 登录MRS管理控制台。
 2. 选择“集群列表 > 现有集群”，选中一集群并单击集群名进入集群基本信息页面。
 3. 单击“文件管理”，进入“文件管理”页面。
 4. 选择“HDFS文件列表”。
 5. 进入数据存储目录，如“bd_app1”。
 6. 单击“导出数据”，配置OBS和HDFS路径。配置OBS或者HDFS路径时，单击“浏览”并选择文件目录，然后单击“是”。
- OBS路径
- 必须以“obs://”开头。
 - 目录和文件名称可以包含中文、字母、数字、中划线和下划线，但不能包含|&>,<'\$*?\\特殊字符。
 - 目录和文件名称不能以空格开头或结尾，中间可以包含空格。
 - OBS全路径长度小于等于255字符。
- HDFS路径

- 默认以 “/user” 开头。
- 目录和文件名称可以包含中文、字母、数字、中划线和下划线，但不能包含;|&>,<'\$*?\\:特殊字符。
- 目录和文件名称不能以空格开头或结尾，中间可以包含空格。
- HDFS全路径长度小于等于255字符。

📖 说明

当导出文件夹到OBS系统时，在OBS路径下，将增加一个标签文件，文件命名为“folder name_\$folder\$”。请确保导出的文件夹为非空文件夹，如果导出的文件夹为空文件夹，OBS无法显示该文件夹，仅生成一个命名为“folder name_\$folder\$”的文件。

7. 单击“确定”。

文件上传进度可在“文件操作记录”中查看。MRS将数据导出操作当做Distcp作业处理，也可在“作业管理”中查看Distcp作业是否执行成功。

3.4 添加作业

用户可将自己开发的程序提交到MRS中，执行程序并获取结果。

本章节以MapReduce作业为例指导您在MRS集群页面如何提交一个新的作业。MapReduce作业用于提交jar程序快速并行处理大量数据，是一种分布式数据处理模式和执行环境。

若在集群详情页面不支持“作业管理”和“文件管理”功能，请通过后台功能来提交作业。

用户创建作业前需要将本地数据上传至OBS系统用于计算分析。当然MRS也支持将OBS中的数据导入至HDFS中，并使用HDFS中的数据进行计算分析。数据完成处理和分析后，您可以将数据存储于HDFS中，也可以将集群中的数据导出至OBS系统。需要注意，HDFS和OBS也支持存储压缩格式的数据，目前支持存储bz2、gz压缩格式的数据。

通过界面提交作业

步骤1 登录MRS管理控制台。

步骤2 选择“集群列表 > 现有集群”，选中一个运行中的集群并单击集群名称，进入集群信息页面。

步骤3 若集群开启Kerberos认证时执行该步骤，若集群未开启Kerberos认证，请无需执行该步骤。

在“概览”页签的基本信息区域，单击“IAM用户同步”右侧的“单击同步”进行IAM用户同步，具体介绍请参考[IAM用户同步MRS](#)。

 说明

- 当IAM用户的用户组的所属策略从MRS ReadOnlyAccess向MRS CommonOperations、MRS FullAccess、MRS Administrator变化时，由于集群节点的SSSD（System Security Services Daemon）缓存刷新需要时间，因此同步完成后，请等待5分钟，等待新修改策略生效之后，再进行提交作业。否则，会出现提交作业失败的情况。
- 当IAM用户的用户组的所属策略从MRS CommonOperations、MRS FullAccess、MRS Administrator向MRS ReadOnlyAccess变化时，由于集群节点的SSSD缓存刷新需要时间，因此同步完成后，请等待5分钟，新修改策略才能生效。

步骤4 单击“作业管理”，进入“作业管理”页签。

步骤5 单击“添加”，进入“添加作业”页面。

步骤6 “作业类型”选择“MapReduce”，并配置其他作业信息。

表 3-1 作业配置信息

参数	参数说明
作业名称	作业名称，只能由字母、数字、中划线和下划线组成，并且长度为1~64个字符。 说明 建议不同的作业设置不同的名称。
执行程序路径	待执行程序包地址，需要满足如下要求： <ul style="list-style-type: none">• 最多为1023字符，不能包含 &><'\$特殊字符，且不可为空或全空格。• 执行程序路径可存储于HDFS或者OBS中，不同的文件系统对应的路径存在差异。<ul style="list-style-type: none">- OBS：以“obs://”开头。示例：obs://wordcount/program/xxx.jar。- HDFS：以“/user”开头。数据导入HDFS请参考导入数据。• SparkScript和HiveScript需要以“.sql”结尾，MapReduce需要以“.jar”结尾，Flink和SparkSubmit需要以“.jar”或“.py”结尾。sql、jar、py不区分大小写。
执行程序参数	可选参数，程序执行的关键参数。多个参数间使用空格隔开。 配置方法： <i>程序类名 数据输入路径 数据输出路径</i> <ul style="list-style-type: none">• 程序类名：由用户程序内的函数指定，MRS只负责参数的传入。• 数据输入路径：通过单击“HDFS”或者“OBS”选择或者直接手动输入正确路径。• 数据输出路径：输出路径请手动输入一个不存在的目录。最多为2047字符，不能包含 &><'\$特殊字符，可为空。 注意 若输入带有敏感信息（如登录密码）的参数可能在作业详情展示和日志打印中存在暴露的风险，请谨慎操作。

参数	参数说明
服务配置参数	可选参数，用于为本次执行的作业修改服务配置参数。该参数的修改仅适用于本次执行的作业，如需对集群永久生效，请参考 配置服务参数 页面进行修改。 如需添加多个参数，请单击右侧  增加，如需删除参数，请单击右侧“删除”。 常用服务配置参数如 表3-2 。
命令参考	用于展示提交作业时提交到后台执行的命令。

表 3-2 服务配置参数

参数	参数说明	取值样例
fs.obs.access.key	访问OBS的密钥ID。	-
fs.obs.secret.key	访问OBS与密钥ID对应的密钥。	-

步骤7 确认作业配置信息，单击“确定”，完成作业的新增。

作业新增完成后，可对作业进行管理。

----结束

通过后台提交作业

MRS 3.x及之后版本客户端默认安装路径为“/opt/Bigdata/client”，MRS 3.x之前版本为“/opt/client”。具体以实际为准。

步骤1 登录MRS管理控制台。

步骤2 选择“集群列表 > 现有集群”，选中一个运行中的集群并单击集群名称，进入集群信息页面。

步骤3 在“节点管理”页签中单击某一Master节点名称，进入弹性云服务器管理控制台。

步骤4 单击页面右上角的“远程登录”。

步骤5 根据界面提示，输入Master节点的用户名和密码，用户名、密码分别为root和创建集群时设置的密码。

步骤6 执行如下命令初始化环境变量。

```
source /opt/Bigdata/client/bigdata_env
```

步骤7 如果当前集群已开启Kerberos认证，执行以下命令认证当前用户。如果当前集群未开启Kerberos认证，则无需执行该步骤。

```
kinit MRS集群用户
```

例如, `kinit admin`

步骤8 执行如下命令拷贝OBS文件系统中的程序到集群的Master节点。

```
hadoop fs -Dfs.obs.access.key=AK -Dfs.obs.secret.key=SK -copyToLocal  
source_path.jar target_path.jar
```

例如：`hadoop fs -Dfs.obs.access.key=XXXX -Dfs.obs.secret.key=XXXX -copyToLocal "obs://mrs-word/program/hadoop-mapreduce-examples-XXX.jar" "/home/omm/hadoop-mapreduce-examples-XXX.jar"`

AK/SK可登录OBS控制台，请在集群控制台页面右上角的用户名下拉框中选择“我的凭证 > 访问密钥”页面获取。

步骤9 执行如下命令提交wordcount作业，如需从OBS读取或向OBS输出数据，需要增加AK/SK参数。

```
source /opt/Bigdata/client/bigdata_env;hadoop jar execute.jar wordcount  
input_path output_path
```

例如：`source /opt/Bigdata/client/bigdata_env;hadoop jar /home/omm/hadoop-mapreduce-examples-XXX.jar wordcount -Dfs.obs.access.key=XXXX -Dfs.obs.secret.key=XXXX "obs://mrs-word/input/*" "obs://mrs-word/output/"`

input_path为OBS上存放作业输入文件的路径。output_path为OBS上存放作业输出文件地址，请设置为一个不存在的目录。

----结束

3.5 删除集群

如果作业执行结束后不需要集群，可以删除MRS集群。

背景信息

一般在数据完成分析和存储后或集群异常无法提供服务时才执行集群删除操作。当MRS集群部署失败时，集群会被自动删除。

操作步骤

步骤1 登录MRS管理控制台。

步骤2 在左侧导航栏中选择“集群列表 > 现有集群”。

步骤3 在需要删除的集群对应的“操作”列中，单击“删除”。

集群状态由“运行中”更新为“删除中”，待集群删除成功后，集群状态更新为“已删除”，并且显示在“历史集群”中。

----结束

4 配置集群

4.1 概览

通过概览信息可以快速查看所有集群和作业的状态，您也可以通过MRS控制台左侧导航的“帮助”中获取MRS相关帮助文档。

MRS用于海量数据的管理和分析，MRS使用简单，用户创建好一个集群，在集群内可新增MapReduce、Spark和Hive等作业，对用户数据进行分析 and 处理。数据处理完成后，采用SSL加密传输数据至OBS，保证数据的完整性和机密性。

集群状态

登录MRS管理控制台后，MRS所有集群包含的状态如表4-1所示。

表 4-1 集群状态说明

状态	说明
启动中	集群正在创建，则其状态为“启动中”。
运行中	集群创建成功且集群中所有组件状态均正常，则其状态为“运行中”。
扩容中	集群Core节点或者Task节点正在扩容，则其状态为“扩容中”。 说明 如果集群扩容失败，用户可重新进行扩容操作。
缩容中	当对集群节点进行关机、删除、变更OS、重装OS和修改规格的操作时，被变更的集群节点正在删除，则其状态为“缩容中”。
异常	集群中部分组件状态异常，导致集群异常，则其状态为“异常”。
删除中	集群节点正在删除中，则其状态为“删除中”。
已删除	集群已经删除，仅“历史集群”会显示此参数。

作业状态

登录MRS的管理控制台后，用户在MRS集群中执行的作业包含的状态如表4-2所示。

表 4-2 作业状态说明

状态	说明
已接受	作业提交成功后的初始状态。
运行中	作业执行过程中，则其状态为“运行中”。
已完成	作业执行完成，并且执行成功，则其状态为“已完成”。
已终止	作业执行过程中，停止执行，则其状态为“已终止”。
异常	作业执行过程中报错，或者作业执行完成，但执行失败，则其状态为“异常”。

4.2 集群列表简介

集群列表显示MRS所有的集群，集群数量较多时，可采用翻页显示，您可以查看任何状态下的集群。

MRS作为一个海量数据管理和分析平台，数据处理能力在PB级以上。MRS支持创建多个集群，集群创建数量受弹性云服务器数量限制。

集群列表默认按时间顺序排列，时间最近的集群显示在最前端。集群列表参数说明如表4-3所示。









- 现有集群：包括除了“失败”和“已删除”状态以外的所有集群。
- 历史集群：仅包含“已删除”的集群，目前界面只显示6个月内创建且已删除的集群，若需要查看6个月以前删除的集群，请联系支持人员。
- 失败任务管理：仅包含“失败”状态的任务。
 - 集群创建失败的任务
 - 集群删除失败的任务
 - 集群扩容失败的任务
 - 集群缩容失败的任务
 - 集群安装补丁失败的任务（仅MRS 3.x之前版本支持）
 - 集群卸载补丁失败的任务（仅MRS 3.x之前版本支持）
 - 集群升级规格失败的任务

表 4-3 集群列表参数

参数	参数说明
名称/ID	集群的名称，创建集群时设置。集群的ID是集群的唯一标识，创建集群时系统自动赋值，不需要用户设置。 <ul style="list-style-type: none">：修改集群名称。：复制集群ID。
集群版本	集群的版本号。
节点数	集群部署的节点个数，创建集群时设置。
状态	集群状态、进度信息。 创建集群进度包括： <ul style="list-style-type: none">Verifying cluster parameters: 校验集群参数中Applying for cluster resources: 申请集群资源中Creating VMs: 创建虚拟机中Initializing VMs: 初始化虚拟机中Installing MRS Manager: 安装MRS Manager中Deploying the cluster: 部署集群中Cluster installation failed: 集群安装失败 扩容集群进度包括： <ul style="list-style-type: none">Preparing for cluster expansion: 准备扩容中Creating VM: 创建虚拟机中Initializing VM: 初始化虚拟机中Adding node to the cluster: 节点加入集群中Cluster expansion failed: 集群扩容失败 缩容集群进度包括： <ul style="list-style-type: none">Preparing for cluster shrink: 正在准备缩容Decommissioning instance: 实例退服中Deleting VM: 删除虚拟机中Deleting node from the cluster: 从集群删除节点中Cluster shrink failed: 集群缩容失败 集群安装、扩容、缩容失败，会显示失败的原因，详情请参见表 4-9。
创建时间	集群节点创建成功。
删除时间	集群节点停止时间，也是集群节点开始删除时间。仅“历史集群”会显示此参数。
可用区	集群工作区域下的可用区，创建集群时设置。
企业项目	集群所属的企业项目。

参数	参数说明
操作	<p>删除：如果作业执行结束后不需要集群，可以单击“删除”，集群状态由“运行中”更新为“删除中”，待集群删除成功后，集群状态更新为“已删除”，并且显示在“历史集群”中。当MRS集群部署失败时，集群会被自动删除。</p> <p>仅“现有集群”会显示此参数。</p> <p>说明 一般在数据完成分析和存储后或集群异常无法提供服务时才执行删除操作。如果数据没有完成处理分析，删除集群会导致数据丢失，请谨慎操作。</p>

表 4-4 按钮说明

按钮	说明
	在下拉框中选择企业项目，筛选对应集群。
	<p>在下拉框中选择集群状态，筛选现有集群。</p> <ul style="list-style-type: none"> ● 现有集群 <ul style="list-style-type: none"> - 全部：表示筛选所有的现有集群 - 启动中：表示筛选“启动中”状态的现有集群 - 运行中：表示筛选“运行中”状态的现有集群 - 扩容中：表示筛选“扩容中”状态的现有集群。 - 缩容中：表示筛选“缩容中”状态的现有集群。 - 异常：表示筛选“异常”状态的现有集群 - 删除中：表示筛选“删除中”状态的现有集群
	<p>选择“集群列表 > 现有集群”，单击进入“失败任务管理”页面。</p> <p> Num: 表示“失败”状态的任务数。</p>
	在搜索框中输入集群名称或ID，单击  ，搜索集群。
标签搜索	<p>单击“标签搜索”输入待查询集群的标签，然后单击“搜索”搜索对应集群。</p> <p>标签键或标签值可以通过下拉列表中选择，当标签键或标签值全匹配时，系统可以自动查询到目标集群。当有多个标签条件时，会取各个标签的交集，进行集群查询。</p>
	单击  ，手动刷新现有集群列表。

4.3 创建方式简介

本节介绍创建MRS服务的方式。

- **快速创建Hadoop分析集群**：快速创建Hadoop分析集群为您提高了配置效率，可以在几分钟之内快速创建Hadoop集群，更加方便快捷的进行海量数据分析与查询。
- **快速创建HBase查询集群**：快速创建HBase查询集群为您提高了配置效率，可以在几分钟之内快速创建HBase集群，更加方便快捷的进行海量数据存储以及分布式计算。
- **快速创建Kafka流式集群**：快速创建Kafka流式集群为您提高了配置效率，可以在几分钟之内快速创建Kafka集群，更加方便快捷的进行流式数据采集，实时数据处理存储等。
- **快速创建ClickHouse集群**：快速创建一个ClickHouse集群，ClickHouse是一个用于联机分析的列式数据库管理系统，具有极致压缩率和极速查询性能。
- **快速创建实时分析集群**：快速创建一个实时分析集群为您提高了配置效率，可以在几分钟之内快速创建实时分析集群，更加方便快捷的进行海量的数据采集、数据的实时分析和查询。
- **创建自定义集群**：自定义创建可以灵活地选择配置项，针对不同的应用场景，可以选择不同规格的弹性云服务器，全方位贴合您的业务诉求。

4.4 快速创建 Hadoop 分析集群

本章节为您介绍如何快速创建一个Hadoop分析集群，Hadoop完全使用开源Hadoop生态，采用YARN管理集群资源，提供Hive、Spark离线大规模分布式数据存储和计算，SparkStreaming、Flink流式数据计算，Presto交互式查询，Tez有向无环图的分布式计算框架等Hadoop生态圈的组件，进行海量数据分析与查询。

快速创建 Hadoop 分析集群

步骤1 登录MRS管理控制台。

步骤2 单击“创建集群”，进入“创建集群”页面。

步骤3 在创建集群页面，选择“快速创建”页签。

步骤4 参考下列参数说明配置集群基本信息，参数详细信息请参考[创建自定义集群](#)。

- 区域：默认即可。
- 集群名称：可以设置为系统默认名称，但为了区分和记忆，建议带上项目拼音缩写或者日期等。例如：“mrs_20180321”。
- 集群版本：默认选择最新版本即可（不同版本集群提供的组件有所不同，请根据需要选择集群版本）。
- 组件选择：选择“Hadoop分析集群”。
- 可用区：默认即可。
- 虚拟私有云：默认即可。如果没有虚拟私有云，请单击“查看虚拟私有云”进入虚拟私有云，创建一个新的虚拟私有云。
- 子网：默认即可。
- 企业项目：默认即可。
- 集群节点：请根据自身需要选择集群节点规格数量等。
- 集群高可用：默认即可。MRS 3.x版本暂时不支持该参数。
- Kerberos认证：选择是否开启Kerberos认证。

- 用户名：默认为“root/admin”，root用于远程登录ECS机器，admin用于登录集群管理页面。
- 密码：设置root用户和admin用户密码。
- 确认密码：再次输入设置的root用户和admin用户密码。

步骤5 勾选“确认授权”开通通信安全授权，通信安全授权详情请参考[授权安全通信](#)。

步骤6 单击“立即申请”。

当集群开启Kerberos认证时，需要确认是否需要开启Kerberos认证，若确认开启请单击“继续”，若无需开启Kerberos认证请单击“返回”关闭Kerberos认证后再创建集群。

步骤7 单击“返回集群列表”，可以查看到集群创建的状态。单击“访问集群”，可以查看集群详情。

集群创建的状态过程请参见[表4-3](#)中的“状态”参数说明。

集群创建需要时间，所创集群的初始状态为“启动中”，创建成功后状态更新为“运行中”，请您耐心等待。

MRS系统界面支持同一时间并发创建10个集群，且最多支持管理100个集群。

----结束

4.5 快速创建 HBase 查询集群

本章节为您介绍如何快速创建一个HBase查询集群，HBase集群使用Hadoop和HBase组件提供一个稳定可靠，性能卓越、可伸缩、面向列的分布式云存储系统，适用于海量数据存储以及分布式计算的场景，用户可以利用HBase搭建起TB至PB级数据规模的存储系统，对数据轻松进行过滤分析，毫秒级得到响应，快速发现数据价值。

快速创建 HBase 查询集群

步骤1 登录MRS管理控制台。

步骤2 单击“创建集群”，进入“创建集群”页面。

步骤3 在创建集群页面，选择“快速创建”页签。

步骤4 参考下列参数说明配置集群基本信息，参数详细信息请参考[创建自定义集群](#)。

- 区域：默认即可。
- 集群名称：可以设置为系统默认名称，但为了区分和记忆，建议带上项目拼音缩写或者日期等。例如：“mrs_20180321”。
- 集群版本：默认选择最新版本即可（不同版本集群提供的组件有所不同，请根据需要选择集群版本）。
- 组件选择：选择“HBase查询集群”。
- 可用区：默认即可。
- 虚拟私有云：默认即可。如果没有虚拟私有云，请单击“查看虚拟私有云”进入虚拟私有云，创建一个新的虚拟私有云。
- 子网：默认即可。
- 企业项目：默认即可。

- CPU架构：默认即可。
- 集群节点：请根据自身需要选择集群节点规格数量等。
- 集群高可用：默认即可。MRS 3.x版本暂时不支持该参数。
- Kerberos认证：选择是否开启Kerberos认证。
- 用户名：默认为“root/admin”，root用于远程登录ECS机器，admin用于登录集群管理页面。
- 密码：设置root用户和admin用户密码。
- 确认密码：再次输入设置的root用户和admin用户密码。

步骤5 勾选“确认授权”开通通信安全授权，通信安全授权详情请参考[授权安全通信](#)。

步骤6 单击“立即申请”。

当集群开启Kerberos认证时，需要确认是否需要开启Kerberos认证，若确认开启请单击“继续”，若无需开启Kerberos认证请单击“返回”关闭Kerberos认证后再创建集群。

步骤7 单击“返回集群列表”，可以查看到集群创建的状态。单击“访问集群”，可以查看集群详情。

集群创建的状态过程请参见[表4-3](#)中的“状态”参数说明。

集群创建需要时间，所创集群的初始状态为“启动中”，创建成功后状态更新为“运行中”，请您耐心等待。

MRS系统界面支持同一时间并发创建10个集群，且最多支持管理100个集群。

----结束

4.6 快速创建 Kafka 流式集群

本章节为您介绍如何快速创建一个Kafka流式集群，Kafka集群使用Kafka和Storm组件提供一个开源高吞吐量，可扩展性的消息系统。广泛用于日志收集、监控数据聚合等场景，实现高效的流式数据采集，实时数据处理存储等。

快速创建 Kafka 流式集群

步骤1 登录MRS管理控制台。

步骤2 单击“创建集群”，进入“创建集群”页面。

步骤3 在创建集群页面，选择“快速创建”页签。

步骤4 参考下列参数说明配置集群基本信息，参数详细信息请参考[创建自定义集群](#)。

- 区域：默认即可。
- 集群名称：可以设置为系统默认名称，但为了区分和记忆，建议带上项目拼音缩写或者日期等。例如：“mrs_20200321”。
- 集群版本：默认选择最新版本即可（不同版本集群提供的组件有所不同，请根据需要选择集群版本）。
- 组件选择：选择“Kafka流式集群”。
- 可用区：默认即可。

- 虚拟私有云：默认即可。如果没有虚拟私有云，请单击“查看虚拟私有云”进入虚拟私有云，创建一个新的虚拟私有云。
- 子网：默认即可。
- 企业项目：默认即可。
- CPU架构：默认即可。
- 集群节点：请根据自身需要选择集群节点规格数量等。
- 集群高可用：默认即可。MRS 3.x版本暂时不支持该参数。
- LVM：默认即可。MRS 3.x版本暂时不支持该参数。
- Kerberos认证：选择是否开启Kerberos认证。
- 用户名：默认为“root/admin”，root用于远程登录ECS机器，admin用于登录集群管理页面。
- 密码：设置root用户和admin用户密码。
- 确认密码：再次输入设置的root用户和admin用户密码。

步骤5 勾选“确认授权”开通通信安全授权，通信安全授权详情请参考[授权安全通信](#)。

步骤6 单击“立即申请”。

当集群开启Kerberos认证时，需要确认是否需要开启Kerberos认证，若确认开启请单击“继续”，若无需开启Kerberos认证请单击“返回”关闭Kerberos认证后再创建集群。

步骤7 单击“返回集群列表”，可以查看到集群创建的状态。单击“访问集群”，可以查看集群详情。

集群创建的状态过程请参见[表4-3](#)中的“状态”参数说明。

集群创建需要时间，所创集群的初始状态为“启动中”，创建成功后状态更新为“运行中”，请您耐心等待。

MRS系统界面支持同一时间并发创建10个集群，且最多支持管理100个集群。

----结束

4.7 快速创建 ClickHouse 集群

本章节为您介绍如何快速创建一个ClickHouse集群，ClickHouse是一个用于联机分析的列式数据库管理系统，具有极致压缩率和极速查询性能。被广泛的应用于互联网广告、App和Web流量、电信、金融、物联网等众多领域。

CPU架构为鲲鹏计算的ClickHouse集群表引擎不支持使用HDFS和Kafka。

快速创建 ClickHouse 集群

步骤1 登录MRS管理控制台。

步骤2 单击“创建集群”，进入“创建集群”页面。

步骤3 在创建集群页面，选择“快速创建”页签。

步骤4 参考下列参数说明配置集群基本信息，参数详细信息请参考[创建自定义集群](#)。

- 区域：默认即可。

- 集群名称：可以设置为系统默认名称，但为了区分和记忆，建议带上项目拼音缩写或者日期等。例如：“mrs_20201121”。
- 集群版本：默认选择最新版本即可（不同版本集群提供的组件有所不同，请根据需要选择集群版本）。
- 组件选择：选择“ClickHouse集群”。
- 可用区：默认即可。
- 虚拟私有云：默认即可。如果没有虚拟私有云，请单击“查看虚拟私有云”进入虚拟私有云，创建一个新的虚拟私有云。
- 子网：默认即可。
- 企业项目：默认即可。
- CPU架构：默认即可。
- 集群节点：请根据自身需要选择集群节点规格数量等。
- 用户名：默认为“root/admin”，root用于远程登录ECS机器，admin用于登录集群管理页面。
- 密码：设置root用户和admin用户密码。
- 确认密码：再次输入设置的root用户和admin用户密码。

步骤5 勾选“确认授权”开通通信安全授权，通信安全授权详情请参考[授权安全通信](#)。

步骤6 单击“立即申请”。

当集群开启Kerberos认证时，需要确认是否需要开启Kerberos认证，若确认开启请单击“继续”，若无需开启Kerberos认证请单击“返回”关闭Kerberos认证后再创建集群。

步骤7 单击“返回集群列表”，可以查看到集群创建的状态。单击“访问集群”，可以查看集群详情。

集群创建的状态过程请参见[表4-3](#)中的“状态”参数说明。

集群创建需要时间，所创集群的初始状态为“启动中”，创建成功后状态更新为“运行中”，请您耐心等待。

MRS系统界面支持同一时间并发创建10个集群，且最多支持管理100个集群。

----结束

4.8 快速创建实时分析集群

本章节为您介绍如何快速创建一个实时分析集群，实时分析集群使用Hadoop、Kafka、Flink和ClickHouse组件提供一个海量的数据采集、数据的实时分析和查询的系统。

集群包含的组件信息实时分析：

- MRS 3.0.5版本：Hadoop 3.1.1、Kafka 2.11-2.4.0、Flink 1.10.0、ClickHouse 20.8.7.15、ZooKeeper 3.5.6、Ranger 2.0.0。

快速集群

步骤1 登录MRS管理控制台。

步骤2 单击“创建集群”，进入“创建集群”页面。

步骤3 在创建集群页面，选择“快速创建”页签。

步骤4 参考下列参数说明配置集群基本信息，参数详细信息请参考[创建自定义集群](#)。

- 区域：默认即可。
- 集群名称：可以设置为系统默认名称，但为了区分和记忆，建议带上项目拼音缩写或者日期等。例如：“mrs_20201130”。
- 集群版本：默认选择最新版本即可（不同版本集群提供的组件有所不同，请根据需要选择集群版本）。
- 组件选择：选择“实时分析集群”。
- 可用区：默认即可。
- 虚拟私有云：默认即可。如果没有虚拟私有云，请单击“查看虚拟私有云”进入虚拟私有云，创建一个新的虚拟私有云。
- 子网：默认即可。
- 企业项目：默认即可。
- CPU架构：默认即可。
- 集群节点：请根据自身需要选择集群节点规格数量等。
- Kerberos认证：选择是否开启Kerberos认证。
- 用户名：默认为“root/admin”，root用于远程登录ECS机器，admin用于登录集群管理页面。
- 密码：设置root用户和admin用户密码。
- 确认密码：再次输入设置的root用户和admin用户密码。

步骤5 勾选“确认授权”开通通信安全授权，通信安全授权详情请参考[授权安全通信](#)。

步骤6 单击“立即申请”。

当集群开启Kerberos认证时，需要确认是否需要开启Kerberos认证，若确认开启请单击“继续”，若无需开启Kerberos认证请单击“返回”关闭Kerberos认证后再创建集群。

步骤7 单击“返回集群列表”，可以查看到集群创建的状态。单击“访问集群”，可以查看集群详情。

集群创建的状态过程请参见[表4-3](#)中的“状态”参数说明。

集群创建需要时间，所创集群的初始状态为“启动中”，创建成功后状态更新为“运行中”，请您耐心等待。

MRS系统界面支持同一时间并发创建10个集群，且最多支持管理100个集群。

----结束

4.9 创建自定义集群

使用MRS的首要操作就是创建集群，本章节为您介绍如何在MRS管理控制台自定义创建一个新的MRS集群。

注册账号后，如果需要对云上的资源进行精细管理，请使用IAM服务创建IAM用户及用户组，并授权，以使得IAM用户获得具体的操作权限，具体请参考[创建用户并授权使用MRS](#)。

步骤1 登录MRS管理控制台。

步骤2 单击“创建集群”，进入“创建集群”页面。

说明

创建集群时需要注意配额提醒。当资源配额不足时，建议按照提示申请足够的资源，再创建集群。

步骤3 在创建集群页面，选择“自定义创建”页签。

步骤4 参考[软件配置](#)配置集群信息后，单击“下一步”。

步骤5 参考[硬件配置](#)配置集群信息后，单击“下一步”。

步骤6 参考[高级配置（可选）](#)配置集群信息后，单击“立即申请”。

当集群开启Kerberos认证时，需要确认是否需要开启Kerberos认证，若确认开启请单击“继续”，若无需开启Kerberos认证请单击“返回”关闭Kerberos认证后再创建集群。

步骤7 单击“返回集群列表”，可以查看到集群创建的状态。

集群创建的状态过程请参见[表4-3](#)中的“状态”参数说明。

集群创建需要时间，所创集群的初始状态为“启动中”，创建成功后状态更新为“运行中”，请您耐心等待。

MRS系统界面支持同一时间并发创建10个集群，且最多支持管理100个集群。

----结束

软件配置

表 4-5 MRS 集群软件配置

参数	参数说明
区域	选择区域。 不同区域的云服务产品之间内网互不相通。请就近选择靠近您业务的区域，可减少网络时延，提高访问速度。
集群名称	集群名称不允许重复。 只能由字母、数字、中划线和下划线组成，并且长度为1~64个字符。 默认名称为mrs_xxxx，xxxx为字母和数字的四位随机组合数，系统自动组合。
集群版本	目前支持MRS 2.1.1、MRS 3.0.5版本。

参数	参数说明
集群类型	<p>提供几种集群类型：</p> <ul style="list-style-type: none">● 分析集群：用来做离线数据分析，提供的是Hadoop体系的组件。● 流式集群：用来做流处理任务，提供的是流式处理组件。● 混合集群：既可以用来做离线数据分析，也可以用来做流处理任务，提供的是Hadoop体系的组件和流式处理组件。建议同时需要做离线数据分析和流处理任务时使用混合集群。● 自定义：用户可按照业务需求调整集群服务的部署方式，具体请参见创建自定义拓扑集群。（目前仅MRS 3.x版本支持） <p>说明</p> <ul style="list-style-type: none">● MRS流式集群不支持“作业管理”和“文件管理”功能。● 如需在集群中安装全部组件，请选择“自定义”类型集群。

参数	参数说明
组件选择	<p>MRS配套的组件如下：</p> <p>分析集群组件</p> <ul style="list-style-type: none">● Presto：开源、分布式SQL查询引擎。● Hadoop：分布式系统基础架构。● Spark：内存分布式系统框架。（MRS 3.x版本不支持）● Spark2x：Spark2x是一个对大规模数据处理的快速和通用引擎,基于开源Spark2.x版本开发。（仅MRS 3.x版本支持）● Hive：建立在Hadoop上的数据仓库框架。● HBase：分布式列数据库。● Tez：提供有向无环图的分布式计算框架。● Hue：提供Hadoop UI能力，让用户通过浏览器分析处理Hadoop集群数据。● Loader：基于开源sqoop 1.99.7开发，专为Apache Hadoop和结构化数据库（如关系型数据库）设计的高效传输大量数据的工具。（MRS 3.x版本不支持） Hadoop为必选组件，且Spark与Hive组件需要配套使用。请根据业务选择搭配组件。● Flink：分布式大数据处理引擎，可对有限数据流和无限数据流进行有状态计算。● Oozie：Hadoop作业调度系统。（仅MRS 3.x版本支持）● Alluxio：一个基于内存的分布式存储系统。● Ranger：一个基于Hadoop平台监控和管理数据安全的框架。（Ranger组件当前不支持开启Kerberos认证。）● Impala：一种处理大量数据的SQL查询引擎。● ClickHouse：ClickHouse是一个用于联机分析(OLAP)的列式数据库管理系统(DBMS)。CPU架构为鲲鹏计算的ClickHouse集群表引擎不支持使用HDFS和Kafka。● Kudu：一种列存储管理器。 <p>流式集群组件</p> <ul style="list-style-type: none">● Kafka：提供分布式消息订阅的系统。● Flume：提供分布式、高可用、高可靠的海量日志采集、聚合和传输系统。
元数据	<p>是否使用外部数据源存储元数据。</p> <ul style="list-style-type: none">● 本地元数据：元数据存储于集群本地。● 数据连接：使用外部数据源元数据，若集群异常或删除时将不影响元数据，适用于存储计算分离的场景。 <p>支持Hive或Ranger组件的集群支持该功能。</p>

参数	参数说明
组件名	当“元数据”选择“数据连接”时该参数有效。用于表示可以设置外部数据源的组件类型。MRS 3.x版本暂不支持该功能。 <ul style="list-style-type: none">• Hive• Ranger
数据连接类型	当“元数据”选择“数据连接”时该参数有效。用于表示外部数据源的类型。 <ul style="list-style-type: none">• Hive组件支持的数据连接类型：<ul style="list-style-type: none">- RDS服务PostgreSQL数据库- RDS服务MySQL数据库- 本地数据库• Ranger组件支持的数据连接类型：<ul style="list-style-type: none">- RDS服务MySQL数据库- 本地数据库
数据连接实例	当“数据连接类型”选择“RDS服务PostgreSQL数据库”或“RDS服务MySQL数据库”时，该参数有效。用于表示MRS集群与RDS服务数据库连接的名称，该实例必选先创建才能在此处引用。可单击“创建数据连接”进行创建，具体请参考 配置数据连接 。

硬件配置

表 4-6 MRS 集群硬件配置



参数	参数说明
可用区	选择集群工作区域下关联的可用区。 可用区是使用独立电源和网络资源的物理区域。通过内部网络互联，再以物理方式进行隔离，提高了应用程序的可用性。建议您在不同的可用区下创建集群。
虚拟私有云	VPC即虚拟私有云，是通过逻辑方式进行网络隔离，提供安全、隔离的网络环境。 选择需要创建集群的VPC，单击“查看虚拟私有云”进入VPC服务查看已创建的VPC名称和ID。如果没有VPC，需要创建一个新的VPC。



参数	参数说明
子网	<p>通过子网提供与其他网络隔离的、可以独享的网络资源，以提高网络安全。</p> <p>选择需要创建集群的子网，单击“查看子网”可查看所选子网的详细信息，若VPC下未创建子网，请在VPC服务控制台单击“创建子网”进行创建。</p> <p>说明 创建MRS 集群需要的IP数量和集群节点和组件个数相关，集群类型不影响IP数量。</p> <p>MRS集群部署默认需要的IP数量为：集群节点数量+2（Manager+DB），如果部署集群时选择Hadoop、Hue、Sqoop或Loader、Presto组件，则每一个组件需要再加一个IP。若单独创建ClickHouse集群则需要的IP数量为：集群节点数量+1（Manager）。</p>
安全组	<p>安全组是一组对弹性云服务器的访问规则的集合，为同一个VPC内具有相同安全保护需求并相互信任的弹性云服务器提供访问策略。</p> <p>用户创建集群时，可自动创建安全组，也可选择下拉框中已有的安全组。</p> <p>说明 选择用户自己创建的安全组时，请确保入方向规则中有一条全部协议，全部端口，源地址为可信任的IP访问范围的规则，源地址请勿使用0.0.0.0/0，否则会有安全风险。若用户不清楚可信任的IP访问范围，请选择自动创建。</p>
弹性公网IP	<p>通过将弹性公网IP与MRS集群绑定，实现使用弹性公网IP访问Manager的目的。</p> <p>用户创建集群时，可选择下拉框中已有的弹性公网IP进行绑定。若下拉框中没有可选的弹性公网IP，可以单击“管理弹性公网IP”进入弹性公网IP服务进行创建。</p> <p>说明 弹性公网IP必须和集群在同一区域。</p>
企业项目	<p>选择集群所属的企业项目，如需使用企业项目，请先通过“企业管理 > 企业项目管理”服务创建。</p> <p>企业项目所在的企业项目管理控制台以面向企业资源管理为出发点，帮助企业以公司、部门、项目等分级管理方式实现企业云上的人员、资源、权限、财务的管理。</p>

表 4-7 集群节点信息

参数	参数说明
常用模板	当“集群类型”选择“自定义”时该参数有效，请参考 自定义集群模板说明 选择。

参数	参数说明
节点类型	<p>MRS提供节点类型:</p> <ul style="list-style-type: none"> • Master: 指集群Master节点, 负责管理集群, 协调将集群可执行文件分配到Core节点。此外, 还会跟踪每个作业的执行状态, 监控DataNode的运行状况。 • Core: 指集群Core节点, 处理数据并在HDFS中存储过程数据。分析集群将创建分析Core节点, 流式集群将创建流式Core节点, 混合集群分别创建分析Core和流式Core节点。 • Task: 指集群Task节点, 主要用于计算, 不存放持久数据。主要安装Yarn、Storm组件。Task节点为可选节点, 数目可以是零。分析集群将创建分析Task节点, 流式集群将创建流式Task节点, 混合集群分别创建分析Task和流式Task节点。 当集群数据量变化不大而集群业务处理能力需求变化比较大, 大的业务处理能力只是临时需要, 此时选择添加Task节点。 <ul style="list-style-type: none"> - 临时业务量增大, 如年底报表处理。 - 需要在短时间内处理完原来需要处理很久的任务, 如一些紧急分析任务。
实例规格	<p>选择主节点和核心节点的实例规格。MRS当前支持主机规格的配型由CPU+内存+Disk共同决定。单击, 配置集群节点的实例规格、系统盘和数据盘参数。</p> <p>说明</p> <ul style="list-style-type: none"> • 节点的实例规格配置越高, 数据处理分析能力越强。 • 当Core节点规格选择非HDD磁盘时, Master节点和Core节点的磁盘类型取决于数据磁盘。 • 当节点的实例规格选项后标示“已售罄”时, 将无法创建此规格的节点, 请选择其他规格节点进行。 • MRS 3.x及之后版本集群Master节点规格不能小于64GB。
系统盘	<p>节点系统盘的存储类型和存储空间。</p> <p>存储类型</p> <ul style="list-style-type: none"> • SATA: 普通IO • SAS: 高IO • SSD: 超高IO • GPSSD: 通用型SSD

参数	参数说明
数据盘	<p>节点数据磁盘存储空间。为增大数据存储容量，创建集群时可同时添加磁盘，有如下应用场景：</p> <ul style="list-style-type: none">• 数据存储和计算分离，数据存储在OBS中，集群存储成本低，存储量不受限制，并且集群可以随时删除，但计算性能取决于OBS访问性能，相对HDFS有所下降，建议在数据计算不频繁场景下使用。• 数据存储和计算不分离，数据存储在HDFS中，集群成本较高，计算性能高，但存储量受磁盘空间限制，删除集群前需将数据导出保存，建议在数据计算频繁场景下使用。 <p>目前的存储类型：</p> <ul style="list-style-type: none">• SATA：普通IO• SAS：高IO• SSD：超高IO• GPSSD：通用型SSD <p>说明</p> <p>创建的节点个数越多，对管理节点（即master节点）的硬盘容量要求越高。为了保证集群能够健康地运行，当创建的节点个数达到300时，建议将master的硬盘容量配置成600GB以上；当创建的节点个数达到500时，建议将master的硬盘容量配置成1TB以上。</p>
实例数量	<p>配置主节点和核心节点的个数。</p> <p>Master：</p> <ul style="list-style-type: none">• 开启“集群高可用”时，Master实例数量固定为2个。• 关闭“集群高可用”时，Master实例数量固定为1个。 <p>Core节点至少存在一个，Core节点和Task节点的数量之和不能超过500个。</p> <p>Task：单击  添加Task节点。单击  修改Task节点实例规格和磁盘配置。单击  删除已添加的Task节点。</p> <p>说明</p> <ul style="list-style-type: none">• Core节点默认的最大值为500，如果用户需要的Core节点数大于500，请联系技术支持人员。• 过小的节点容量会导致您的集群运行缓慢，而过大的节点容量会产生不必要的成本，请根据您要处理的数据对集群节点数量进行调整。



参数	参数说明
集群高可用	<p>是否开启集群高可用，默认开启。MRS 3.x版本暂时不支持该参数。</p> <p>启用高可用特性时，所有组件的管理进程将会部署在两个master节点上，实现双机热备，防止单机故障，提高可靠性。当关闭高可用特性时，所有组件的管理进程只会部署在一个master节点上，当某个组件的进程出现异常时，该组件将无法提供服务。</p> <ul style="list-style-type: none">：“集群高可用”关闭时，Master节点实例数量固定为1个，Core节点实例数量默认为3个，最小可调整为1个。：“集群高可用”开启时，Master节点实例数量固定为2个，Core节点实例数量默认为3个，最小可调整为1个。
LVM	<p>仅当创建流式Core节点时，该参数在流式Core节点有效。单击该参数以开启或关闭磁盘LVM管理。MRS 3.x及之后版本不支持该参数。</p> <p>启用逻辑卷管理(LVM)时，会将节点中所有磁盘以逻辑卷的方式挂载，能够更加合理的规划磁盘，避免磁盘不均匀的问题，提升系统的稳定性。</p>
拓扑调整	<p>当常用模板中的部署方式不满足需求，请设置“拓扑调整”为“开启”，然后根据业务需要调整实例部署方式，具体说明请参见自定义集群拓扑调整说明。当集群类型为“自定义”时该参数有效。</p>

高级配置（可选）

表 4-8 MRS 集群高级配置拓扑

参数	参数说明
标签	具体请参考 添加集群标签 。
主机名前缀	用作集群中ECS机器主机名的前缀。
弹性伸缩	请在“硬件配置”页签指定Task节点的规格，然后参考 创建集群时配置弹性伸缩规则配置 。
引导操作	具体请参考 添加引导操作 。MRS 3.x版本暂时不支持该参数。

参数	参数说明
委托	<p>通过绑定委托，ECS或BMS云服务将有权限来管理您的部分资源，请根据实际业务场景需求确认是否需要配置委托。例如通过配置ECS委托可自动获取AK/SK访问OBS，具体请参见配置存算分离集群（委托方式）。</p> <p>MRS_ECS_DEFAULT_AGENCY委托拥有对象存储服务的OBSOperateAccess权限和在集群所在区域拥有CESFullAccess（对开启细粒度策略的用户）、CES Administrator和KMS Administrator权限。</p>
指标共享	<p>用于采集大数据组件的监控指标，当用户使用集群过程中出现问题时，供支持人员定位问题。MRS 3.x版本暂时没有该参数。</p>
OBS权限控制	<p>开启细粒度权限控制的用户可以通过该功能实现不同的MRS用户对OBS文件系统下的不同目录有不同的权限。具体请参见配置MRS多用户访问OBS细粒度权限。MRS 3.x版本暂时没有该参数。</p>
数据盘加密	<p>是否对集群挂载的数据盘中的数据进行加密，默认关闭。如需使用该功能，当前用户必须拥有“Security Administrator”和“KMS Administrator”权限。MRS 3.x版本暂时没有该参数。</p> <p>加密数据盘使用的密钥由数据加密服务（DEW，Data Encryption Workshop）中的密钥管理（KMS，Key Management Service）功能提供，无需您自行构建和维护密钥管理基础设施，安全便捷。</p> <p>通过单击“数据盘加密”开启或关闭数据盘加密功能。</p>
密钥ID	<p>当“数据盘加密”功能开启时，显示该参数。用于显示已选择的密钥名称对应的密钥ID。MRS 3.x版本暂时没有该参数。</p>
密钥名称	<p>当“数据盘加密”功能开启时，需要配置该参数。选择用来加密数据盘的密钥名称，默认选择密钥名称为“evs/default”的默认主密钥，在下拉框中可以选择其他用户主密钥。MRS 3.x版本暂时没有该参数。</p> <p>使用用户主密钥加密云硬盘，若对用户主密钥执行禁用、计划删除等操作，将会导致云硬盘不可读写，甚至数据永远无法恢复，请谨慎操作。</p> <p>单击“查看密钥列表”，进入密钥管理页面可以创建及管理密钥。</p>
告警	<p>开启告警功能可在集群运行异常或系统故障时，及时通知集群维护人员定位问题。</p>
规则名称	<p>用户自定义发送告警消息的规则名称，只能包含数字、英文字符、中划线和下划线。</p>

参数	参数说明
主题名称	<p>选择已创建的主题，也可以单击“创建主题”重新创建。新创建的主题请参考向主题添加订阅向该主题添加订阅者才能接收发布至主题的消息。</p> <p>主题是发送消息和订阅通知的信道，为发布者和订阅者提供一个可以相互交流的通道。</p>
Kerberos认证	<p>登录Manager管理页面时是否启用Kerberos认证。</p> <ul style="list-style-type: none">：“Kerberos认证”关闭时，普通用户可使用MRS集群的所有功能。建议单用户场景下使用。：“Kerberos认证”开启时，普通用户无权限使用MRS集群的“文件管理”和“作业管理”功能，并且无法查看Hadoop、Spark的作业记录以及集群资源使用情况。如果需要使用集群更多功能，需要找Manager管理员分配权限。建议在多用户场景下使用。 <p>当选择Ranger组件时不支持开启Kerberos认证。</p>
用户名	Manager管理员用户，目前默认为admin用户。
密码	<p>配置Manager管理员用户的密码。</p> <p>需要满足：</p> <ul style="list-style-type: none">密码长度应在8~26个字符之间必须包含如下4种字符的组合<ul style="list-style-type: none">至少一个小写字母至少一个大写字母至少一个数字至少一个特殊字符：!?,,:-_{ } []@ \$% ^ + = /不能和用户名或倒序的用户名相同 <p>安全程度：颜色条红、橙、绿分别表示密码安全强度弱、中、强。</p>
确认密码	再次输入Manager管理员用户的密码。

参数	参数说明
登录方式	<ul style="list-style-type: none">• 密码 使用密码方式登录ECS节点。 密码设置约束如下：<ol style="list-style-type: none">1. 字符串类型，可输入的字符串长度为8~26。2. 至少包含四种字符组合，如大写字母，小写字母，数字，特殊字符（!?,.:_-{} []@ \$% ^ + = /）。3. 不能与用户名或倒序用户名相同。• 密钥对 使用密钥方式登录集群ECS节点。从下拉框中选择密钥对，如果已获取私钥文件，请勾选“我确认已获取该密钥对中的私钥文件 <i>SSHkey-xxx</i>，否则无法登录弹性云服务器”。如果没有创建密钥对，请单击“查看密钥对”创建或导入密钥，然后再获取私钥文件。 密钥对即SSH密钥，包含SSH公钥和私钥。您可以新建一个SSH密钥，并下载私钥用于远程登录身份认证。为保证安全，私钥只能下载一次，请妥善保管。 您可以通过以下两种方式中的任意一种使用SSH密钥。<ol style="list-style-type: none">1. 创建SSH密钥：创建SSH密钥，同时会创建公钥和私钥，公钥保存在ECS系统中，私钥保存在用户本机。当登录弹性云服务器时，使用公钥和私钥进行鉴权。2. 导入SSH密钥：当用户已有公钥和私钥，可以选择将公钥导入系统。当登录弹性云服务器时，使用公钥和私钥进行鉴权。
通信安全授权	<p>MRS集群通过管理控制台为用户发放、管理和使用大数据组件，大数据组件部署在用户的VPC内部，MRS管理控制台需要直接访问部署在用户VPC内的大数据组件时需要开通相应的安全组规则，而开通相应的安全组规则需要获取用户授权，此授权过程称为通信安全授权。具体请参考授权安全通信。</p> <p>若不开启通信安全授权，MRS将无法创建集群。</p>

集群创建失败



如果集群创建失败后，失败任务会自动转入“失败任务管理”页面。选择“集群列表 > 现有集群”，单击图4-1中进入“失败任务管理”页面，在“任务状态”列中，将鼠标移动到上可以查看到失败原因。可以参见[删除失败任务](#)章节删除失败任务。

图 4-1 失败任务管理



MRS集群创建失败错误码列表如表4-9所示。

表 4-9 错误码

错误码	说明
MRS.101	用户请求配额不足，请联系客服提升配额。
MRS.102	用户Token为空或不合法，请稍后重试或联系客服。
MRS.103	用户请求不合法，请稍后重试或联系客服。
MRS.104	用户资源不足，请稍后重试或联系客服。
MRS.105	现子网IP不足，请稍后重试或联系客服。
MRS.201	因ECS服务导致失败，请稍后重试或联系客服。
MRS.202	因IAM服务导致失败，请稍后重试或联系客服。
MRS.203	因VPC服务导致失败，请稍后重试或联系客服。
MRS.400	MRS内部出错，请稍后重试或联系客服。

4.10 创建自定义拓扑集群

MRS当前提供的“分析集群”、“流式集群”和“混合集群”采用固定模板进行部署集群的进程，无法满足用户自定义部署管理角色和控制角色在集群节点中的需求。如需自定义集群部署方式，可在创建集群时的“集群类型”选择“自定义”，实现用户自定义集群的进程实例在集群节点中的部署方式。仅MRS 3.x及之后版本支持创建自定义拓扑集群。

自定义集群可实现以下功能：

- 管控分离部署，管理角色和控制角色分别部署在不同的Master节点中。
- 管控合设部署，管理角色和控制角色共同部署在Master节点中。
- ZooKeeper单独节点部署，增加可靠性。
- 组件分开部署，避免资源争抢。

MRS集群中角色类型：

- 管理角色：Management Node(MN)，安装Manager，即MRS集群的管理系统，提供统一的访问入口。Manager对部署在集群中的节点及服务进行集中管理。
- 控制角色：Control Node(CN)，控制监控数据角色执行存储数据、接收数据、发送进程状态及完成控制节点的公共功能。MRS的控制节点包括HMaster、HiveServer、ResourceManager、NameNode、JournalNode、SlapdServer等。
- 数据角色：Data Node(DN)，执行管理角色发出的指示，上报任务状态、存储数据，以及执行数据节点的公共功能。MRS的数据节点包括DataNode、RegionServer、NodeManager等。

创建自定义集群

步骤1 登录MRS管理控制台。

步骤2 单击“创建集群”，进入“创建集群”页面。

步骤3 在创建集群页面，选择“自定义创建”页签。

步骤4 参考下列参数说明配置集群软件信息，参数详细信息请参考[软件配置](#)。

- 区域：默认即可。
- 集群名称：可以设置为系统默认名称，但为了区分和记忆，建议带上项目拼音缩写或者日期等。例如：“mrs_20180321”。
- 集群版本：目前仅MRS 3.x版本支持。
- 集群类型：选择“自定义”并根据需要勾选对应组件。

步骤5 单击“下一步”，并配置硬件信息。

- 可用区：默认即可。
- 虚拟私有云：默认即可。如果没有虚拟私有云，请单击“查看虚拟私有云”进入虚拟私有云，创建一个新的虚拟私有云。
- 子网：默认即可。
- 安全组：选择“自动创建”。
- 弹性公网IP：选择“暂不绑定”。
- 企业项目：默认即可。
- 常用模板：具体说明请参见[自定义集群模板说明](#)。
- 实例规格：单击配置实例规格、系统盘和数据盘存储类型和存储空间。
- 实例数量：请根据业务量调整集群实例数量。具体可参考[表4-11](#)。
- 拓扑调整：若常用模板中的部署方式不满足需求，请设置“拓扑调整”为“开启”，然后根据业务需要调整实例部署方式，具体说明请参见[自定义集群拓扑调整说明](#)。

步骤6 单击“下一步”进入高级配置页签。

参数说明请参见[高级配置（可选）](#)。

步骤7 单击“立即创建”。

当集群开启Kerberos认证时，需要确认是否需要开启Kerberos认证，若确认开启请单击“继续”，若无需开启Kerberos认证请单击“返回”关闭Kerberos认证后再创建集群。

步骤8 单击“返回集群列表”，可以查看到集群创建的状态。

集群创建需要时间，所创集群的初始状态为“启动中”，创建成功后状态更新为“运行中”，请您耐心等待。

----结束

自定义集群模板说明

表 4-10 自定义集群常用模板说明

常用模板	说明	节点数量范围
管控合设	管理角色和控制角色共同部署在 Master 节点中，数据实例合设在同一节点组。该部署方式适用于 100 个以下的节点，可以减少成本。	<ul style="list-style-type: none"> Master 节点数量大于等于 3 个，小于等于 11 个。 节点组数量总和小于等于 10 个，非 Master 节点组中节点数量总和小于等于 10000 个。
管控分设	管理角色和控制角色分别部署在不同的 Master 节点中，数据实例合设在同一节点组。该部署方式适用于 100-500 个节点，在高并发负载情况下表现更好。	<ul style="list-style-type: none"> Master 节点数量大于等于 5 个，小于等于 11 个。 节点组数量总和小于等于 10 个，非 Master 节点组中节点数量总和小于等于 10000 个。
数据分设	管理角色和控制角色分别部署在不同的 Master 节点中，数据实例分设在不同节点组。该部署方式适用于 500 个以上的节点，可以将各组件进一步分开部署，适用于更大的集群规模。	<ul style="list-style-type: none"> Master 节点数量大于等于 9 个，小于等于 11 个。 节点组数量总和小于等于 10 个，非 Master 节点组中节点数量总和小于等于 10000 个。

表 4-11 MRS 自定义集群节点部署方案

节点部署原则		适用场景	组网规则
管理节点、控制节点和数据节点分开部署（此方案至少需要 8 个节点）	$MN \times 2 + CN \times 9 + DN \times n$	（推荐）数据节点数 500-2000 时采用此方案	<ul style="list-style-type: none"> 集群节点数超过 200 时，各节点划分到不同子网，各子网通过核心交换机三层互联，每个子网的节点数控制在 200 个以内，不同子网中节点数量请保持均衡。 集群节点数低于 200 时，各节点部署在同一子网，集群内通过汇聚交换机二层互联。
	$MN \times 2 + CN \times 5 + DN \times n$	（推荐）数据节点数 100-500 时采用此方案	
	$MN \times 2 + CN \times 3 + DN \times n$	（推荐）数据节点数 30-100 时采用此方案	

节点部署原则		适用场景	组网规则
管理节点和控制节点合并部署，数据节点单独部署	$(MN+CN) \times 3 + DN \times n$	(推荐) 数据节点数3-30时采用此方案	集群内节点部署在同一子网，集群内通过汇聚交换机二层互联。
管理节点、控制节点和数据节点合并部署		<ul style="list-style-type: none"> 节点数小于6的集群使用此方案 此方案至少需要3个节点 <p>说明 生产环境或商用环境不推荐使用此场景：</p> <ul style="list-style-type: none"> 管理节点、控制节点和数据节点合并部署时，集群性能和可靠性都会产生较大影响。 如节点数量满足需求，建议将数据节点单独部署。 如节点数量不满足将数据节点单独部署的要求，必须使用此场景时，需要使用双平面组网方式。将管理网络与业务网络流量隔离，防止业务平面的数据量过大，导致管理操作不能正常下发。 	集群内节点部署在同一子网，集群内通过汇聚交换机二层互联。

自定义集群拓扑调整说明

表 4-12 拓扑调整说明

服务名称	依赖关系	角色名称	角色业务部署建议	说明
OMSServer	-	OMSServer	部署在Master节点上，不支持修改。	-
ClickHouse	依赖 ZooKeeper	ClickHouse	所有节点均可部署。角色实例部署数量范围：偶数个，最大24。	部署了该角色的非Master节点组会被认为是Core节点类型。
DBService	-	DBServer	只能部署在Master节点上。角色实例部署数量范围：1~2。	-

服务名称	依赖关系	角色名称	角色业务部署建议	说明
ZooKeeper	-	QP(quorumpeer)	只能部署在Master节点上。 角色实例部署数量范围：1或者3或者5。	-
Hadoop	依赖 ZooKeeper	NN(NameNode)	只能部署在Master节点上。 角色实例部署数量范围：1~2。	NameNode与Zkfc进程共机部署用于集群高可用
		JN(JournalNode)	只能部署在Master节点上。 角色实例部署数量范围：1或者3。	-
		DN(DataNode)	所有节点均可部署。 角色实例部署数量范围：1~所有节点实例。	部署了该角色的非Master节点组会被认为是Core节点类型。
		RM(ResourceManager)	只能部署在Master节点上。 角色实例部署数量范围：1~2。	-
		NM(NodeManager)	所有节点均可部署。 角色实例部署数量范围：1~所有节点实例。	-
		JHS(JobHistoryServer)	只能部署在Master节点上。 角色实例部署数量范围：1~2。	-
		TLS(TimelineServer)	只能部署在Master节点上。 角色实例部署数量范围：1。	-
Presto	依赖Hive	PCD(Coordinator)	只能部署在Master节点上。 角色实例部署数量范围：1~2。	-
		PWK(Worker)	所有节点均可部署。 角色实例部署数量范围：1~所有节点实例。	-

服务名称	依赖关系	角色名称	角色业务部署建议	说明
Spark2x	<ul style="list-style-type: none"> 依赖 Hadoop 依赖 Hive 	JS2x(JDBC Server)	只能部署在Master节点上。 角色实例部署数量范围：2~所有master节点。	-
		JH2x(Job History)	只能部署在Master节点上。 角色实例部署数量范围：1~2。	-
		SR2x(SparkResource)	只能部署在Master节点上。 角色实例部署数量范围：2~所有master节点。	-
		IS2X(IndexServer2x)	(可选) 只能部署在Master节点行。 角色实例部署数量范围：0~2。	-
HBase	依赖 Hadoop	HM(HMaster)	只能部署在Master节点上。 角色实例部署数量范围：1~2。	-
		TS(ThriftServer)	只能部署在Master节点上。 角色实例部署数量范围：1~所有master节点。	-
		RT(RESTServer)	只能部署在Master节点上。 角色实例部署数量范围：1~所有master节点。	-
		RS(RegionServer)	所有节点均可部署。 角色实例部署数量范围：1~所有节点。	-
Hive	<ul style="list-style-type: none"> 依赖 Hadoop 依赖 DBService 	MS(Meta Store)	只能部署在Master节点上。 角色实例部署数量范围：1~2。	-

服务名称	依赖关系	角色名称	角色业务部署建议	说明
		WebHCat	只能部署在Master节点上。 角色实例部署数量范围：1~2。	-
		HS(HiveServer)	只能部署在Master节点上。 角色实例部署数量范围：1~所有master节点。	-
Hue	依赖 DBService	Hue	只能部署在Master节点上。 角色实例部署数量范围：1~2。	-
Loader	<ul style="list-style-type: none"> 依赖 Hadoop 依赖 DBService 	LS(Sqoop)	所有节点均可部署。 角色实例部署数量范围：1~所有节点。	-
Sqoop	依赖 Hadoop	SS(Sqoop Client)	所有节点均可部署。 角色实例部署数量范围：1~所有节点。	-
Kafka	依赖 ZooKeeper	Broker	所有节点均可部署。 角色实例部署数量范围：1~所有节点。	-
		MirrorMaker	所有节点均可部署。 角色实例部署数量范围：1~所有节点。	-
Storm	依赖 ZooKeeper	Supervisor	所有节点均可部署。 角色实例部署数量范围：0~所有节点。	Logviewer会和该角色共节点部署。
		Nimbus	只能部署在Master节点上。 角色实例部署数量范围：1~2。	Web UI会和该角色共节点部署。
Flume	-	MonitorServer	只能部署在Master节点上。 角色实例部署数量范围：1~2。	-

服务名称	依赖关系	角色名称	角色业务部署建议	说明
		Flume	所有节点均可部署。 角色实例部署数量范围：1~所有节点。	部署了该角色的非Master节点组会被认为是Core节点类型。
Tez	依赖Hive	TezUI	只能部署在Master节点上。 角色实例部署数量范围：1~2。	-
Flink	-	FlinkResource	所有节点均可部署。 角色实例部署数量范围：1~所有节点。	-
Alluxio	-	AMS(AlluxioMaster)	只能部署在Master节点上。 角色实例部署数量范围：1或者3。	-
		AJMS(AlluxioJobMaster)	只能部署在Master节点上。 角色实例部署数量范围：1或者3。	-
		AWK(AlluxioWorker)	所有节点均可部署。 角色实例部署数量范围：1~所有节点。	-
		AJWK(AlluxioJobWorker)	所有节点均可部署。 角色实例部署数量范围：1~所有节点。	-
Ranger	-	admin(RangerAdmin)	只能部署在Master节点上。 角色实例部署数量范围：1~2。	-
		usersync(RangerUserSync)	只能部署在Master节点上。 角色实例部署数量范围：1。	-

4.11 添加集群标签

标签是集群的标识。为集群添加标签，可以方便用户识别和管理拥有的集群资源。

您可以在创建集群时添加标签，也可以在集群创建完成后，在集群的详情页添加标签，您最多可以给集群添加10个标签。

标签共由两部分组成：“标签键”和“标签值”，其中，“标签键”和“标签值”的命名规则如表4-13所示。

表 4-13 标签命名规则

参数	规则	样例
标签键	不能为空。 对于同一个集群，Key值唯一。 长度不超过36个字符。 不能包含“=”，“*”，“<”，“>”，“\”，“'”，“ ”，“/”，且首尾字符不能为空格。	Organization
标签值	长度不超过43个字符。 不能包含“=”，“*”，“<”，“>”，“\”，“'”，“ ”，“/”，且首尾字符不能为空格。value可以为空。	Apache

为集群增加标签

在申请集群页，为集群增加标签。

1. 登录MRS管理控制台。
2. 单击“创建集群”，进入创建集群页面。
3. 在创建集群页面，选择“自定义创建”。
4. 参考[创建自定义集群](#)配置集群软件配置和硬件配置信息。
5. 在“高级配置”页签的标签栏。

输入新添加标签的键和值。

系统支持添加多个标签，最多可添加10个标签，并取各个标签的交集，对目标集群进行搜索。

说明

您也可对现有集群增加标签，详见[管理标签](#)。

搜索目标集群

在现有集群列表页，按标签键或标签值搜索目标集群。

1. 登录MRS管理控制台。
2. 单击现有集群列表右上角的“标签搜索”，展开查询页。
3. 输入待查询集群的标签。

标签键或标签值可以通过下拉列表中选择，当标签键或标签值全匹配时，系统可以自动查询到目标集群。当有多个标签条件时，会取各个标签的交集，进行集群查询。

4. 单击“搜索”。
系统根据标签键或标签值搜索目标集群。

管理标签

在现有集群的标签页，执行标签的增、删、改、查操作。

1. 登录MRS管理控制台。
2. 在现有集群列表中，单击待管理标签的集群名称。
系统跳转至该集群详情页面。
3. 选择“标签管理”页签，对集群的标签执行增、删、改、查。
 - 查看
在“标签”页，可以查看当前集群的标签详情，包括标签个数，以及每个标签的键和值。
 - 添加
单击左上角的“添加标签”，在弹出的“添加标签”窗口，输入新添加标签的键和值，并单击“确定”。
 - 修改
单击标签所在行“操作”列下的“编辑”，在弹出的“编辑标签”窗口，输入修改后标签的键和值，并单击“确定”。
 - 删除
单击标签所在行“操作”列下的“删除”，如果确认删除，在弹出的“删除标签”窗口，单击“确定”。

说明

MRS标签更新会同步到集群中的每台ECS上，为了使所有ECS标签与MRS标签保持一致，不建议在ECS服务控制台上单独修改MRS集群的ECS标签。当集群中某个ECS的标签数量达到上限时，集群将不能再创建标签。

4.12 授权安全通信

MRS集群通过管理控制台为用户发放、管理和使用大数据组件，大数据组件部署在用户的VPC内部，MRS管理控制台需要直接访问部署在用户VPC内的大数据组件时需要开通相应的安全组规则，而开通相应的安全组规则需要获取用户授权，此授权过程称为通信安全授权。

若不开启通信安全授权，MRS将无法创建集群。集群创建成功后若关闭通信将导致集群状态为“网络通道未授权”且如下功能将受到影响：

- 大数据组件安装、集群扩容、集群缩容、升级Master节点规格功能不可用。
- 集群的运行状态、告警、事件无法监控。
- 集群详情页的节点管理、组件管理、告警管理、文件管理、作业管理、补丁管理、租户管理功能不可用。
- Manager页面、各组件的Web站点无法访问。

再次开启通信安全授权，集群状态会恢复为“运行中”，以上功能将恢复为可用。具体操作请参见[为关闭安全通信的集群开启安全通信](#)。

当集群中授权的安全组规则不足以支撑MRS集群管理控制台为用户发放、管理和使用大数据组件的操作时，“通信安全授权”右侧出现的提示，请单击“一键修复”按钮进行修复，具体请参考[一键修复](#)。

创建集群时开启安全通信

- 步骤1** 登录MRS管理控制台。
- 步骤2** 单击“创建集群”，进入创建集群页面。
- 步骤3** 在创建集群页面，选择“快速创建”或“自定义创建”。
- 步骤4** 参考[创建自定义集群](#)配置集群信息。
- 步骤5** 在“高级配置”页签的“通信安全授权”栏，勾选“确认授权”。
- 步骤6** 单击“立即创建”创建集群。

当集群开启Kerberos认证时，需要确认是否需要开启Kerberos认证，若确认开启请单击“继续”，若无需开启Kerberos认证请单击“返回”关闭Kerberos认证后再创建集群。

----结束

集群创建成功后关闭安全通信

- 步骤1** 登录MRS管理控制台。
- 步骤2** 在现有集群列表中，单击待关闭安全通信的集群名称。
系统跳转至该集群详情页面。
- 步骤3** 单击“通信安全授权”右侧的开关关闭授权，在弹出窗口单击“确定”。

关闭授权后将导致集群状态变更为“网络通道未授权”，集群部分功能不可用，请谨慎操作。

----结束

为关闭安全通信的集群开启安全通信

- 步骤1** 登录MRS管理控制台。
- 步骤2** 在现有集群列表中，单击待开启安全通信的集群名称。
系统跳转至该集群详情页面。
- 步骤3** 单击“通信安全授权”右侧的开关开启授权。

开启授权后集群状态变更为“运行中”。

----结束

一键修复

当集群中授权的安全组规则不足以支撑MRS集群管理控制台为用户发放、管理和使用大数据组件的操作时，“通信安全授权”右侧出现的提示，请单击“一键修复”按钮进行修复。

- 步骤1** 登录MRS管理控制台。
- 步骤2** 在现有集群列表中，单击待修复安全通信的集群名称。
系统跳转至该集群详情页面。
- 步骤3** 单击“通信安全授权”右侧的“一键修复”。

图 4-2 一键修复



- 步骤4** 单击“确定”，完成修复。

图 4-3 修复访问控制策略

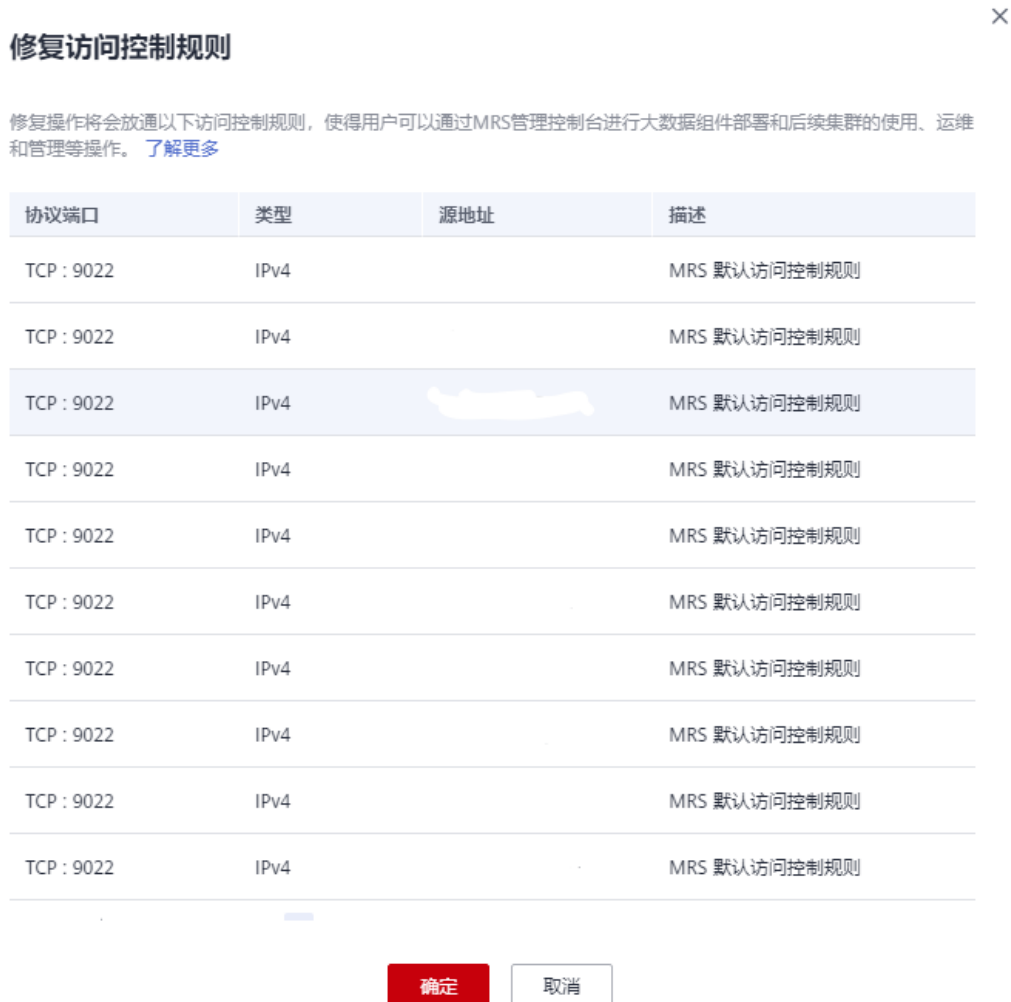

----结束

4.13 通过引导操作安装第三方软件

4.13.1 引导操作简介

引导操作是指启动集群组件前（或后）在指定的节点上执行脚本。您可以通过引导操作来完成安装其他第三方软件，修改集群运行环境等自定义操作。

如果集群扩容，选择执行引导操作，则引导操作也会以相同方式在新增节点上执行。如果集群开启弹性伸缩功能，可以在配置资源计划的同时添加自动化脚本，则自动化脚本会在弹性伸缩的节点上执行，实现用户自定义操作。

MRS会使用root用户执行您指定的脚本，脚本内部您可以通过**su - XXX**命令切换用户。

说明

引导操作脚本以root身份执行，使用不当可能会对集群可用性造成影响，请谨慎操作。

MRS通过引导操作脚本返回码来判断结果，如果返回零，则代表脚本执行成功，非零代表执行失败。一个节点上执行某个引导脚本失败，则会导致相应引导脚本失败，您可以通过“失败后操作”来选择是否继续执行后续脚本。举例1：如果一个脚本执行失败，且“失败后操作”选择“终止”，则不会执行后续脚本，集群创建或扩容也随之失败。举例2：创建集群指定所有脚本的“失败后操作”都选择“继续”，则不管这些脚本实际执行成功或失败，都会全部执行，并完成启动流程。

您最多可以添加18个引导操作，它们会按照您指定的顺序在集群组件启动前（或后）执行。组件启动前（或后）执行的引导操作，必须在60分钟内完成，否则会引起集群创建或扩容失败。

4.13.2 准备引导操作脚本

引导操作目前仅支持linux shell脚本，脚本文件需以.sh结尾。

上传所需安装包等文件至 OBS 文件系统

正式编写脚本前，您需要将所需安装包、配置包的所有相关文件都上传到同region的OBS文件系统中。因为不同region间有网络隔离，MRS虚拟机无法下载其他region上的OBS文件。

脚本中如何从 OBS 文件系统下载文件

您可以在脚本中指定从 OBS下载需要的文件。如果将文件上传到私有文件系统，需要用**hadoop fs**下载，下面的例子会将 `obs://yourbucket/myfile.tar.gz` 这个文件下载到本地，并解压到 `/your-dir` 目录下：

```
#!/bin/bash
source /opt/Bigdata/client/bigdata_env;hadoop fs -D fs.obs.endpoint=<obs-endpoint> -D
fs.obs.access.key=<your-ak> -D fs.obs.secret.key=<your-sk> -copyToLocal obs://yourbucket/
myfile.tar.gz ./
mkdir -p /<your-dir>
tar -zxvf myfile.tar.gz -C /<your-dir>
```

说明

- MRS 3.x及之后版本客户端默认安装路径为“/opt/Bigdata/client”，MRS 3.x之前版本为“/opt/client”。具体以实际为准。
- Hadoop客户端已预安装在MRS节点上，**hadoop fs**命令可对OBS做下载、上传等操作。
- 各region下obs-endpoint请参见[终端节点及区域说明](#)。

上传脚本至 OBS 文件系统

脚本完成后上传到同region的OBS文件系统中。在您选定的时机，集群各节点会从OBS将脚本下载下来并以root用户执行。

4.13.3 查看执行记录

您可以在集群详情页选择“引导操作”页签查看引导操作的执行结果。

查看执行结果

1. 登录MRS管理控制台。
2. 在“集群列表 > 现有集群”中单击需要查询的集群名称。
系统跳转至该集群详情页面。
3. 在集群详情页面选择“引导操作”页签。系统显示创建集群时所添加的引导操作信息。

说明

- 可以通过选择右上角的“组件首次启动前”或者“组件首次启动后”查询相关的引导操作信息。
- 这里列出的是上次执行结果。对于新创建的集群，则列出的是创建时执行引导操作的记录；如果集群被扩容了，则列出的是上次扩容对新增节点执行引导操作的记录。

查看执行日志

如果需要查看引导操作的执行日志，请在添加引导操作时将“失败操作”配置为“继续”，然后登录到各个节点上查看运行日志，运行日志在/var/log/Bootstrap目录下。如果您对组件启动前后都添加了引导操作，可通过时间戳前后关系来区分两个阶段引导操作的日志。

建议您在脚本中尽量详细地打印日志，以方便查看运行结果。MRS将脚本的标准输出和错误输出都重定向到了引导操作日志目录下。

4.13.4 添加引导操作

该操作适用于MRS 3.x之前版本集群。

MRS 3.x版本暂不支持在创建集群时添加引导操作。

在创建集群时添加引导操作

- 步骤1 登录MRS管理控制台。
- 步骤2 单击“创建集群”，进入“创建集群”页面。
- 步骤3 在创建集群页面，选择“自定义创建”。
- 步骤4 参考[创建自定义集群](#)配置集群软件配置和硬件配置信息。
- 步骤5 在“高级配置”区域的引导操作栏，单击“添加”。

表 4-14 参数描述

参数	说明
名称	引导操作脚本的名称。 只能由数字、英文字符、空格、中划线和下划线组成，且不能以空格开头。 可输入的字符串长度为1~64个字符。 说明 同一集群内，不允许配置相同的名称。不同集群之间，可以配置相同的名称。
脚本路径	脚本的路径。路径可以是OBS文件系统的路径或虚拟机本地的路径。 <ul style="list-style-type: none">• OBS文件系统的路径，必须以s3a://开头，以.sh结尾。例如：s3a://mrs-samples/xxx.sh• 虚拟机本地的路径，脚本所在的路径必须以 '/' 开头，以.sh结尾。
参数	引导操作脚本参数。
执行节点	选择引导操作脚本所执行的节点类型。
执行时机	选择引导操作脚本执行的时间。 <ul style="list-style-type: none">• 组件首次启动前• 组件首次启动后
失败操作	该脚本执行失败后，是否继续执行后续脚本和创建集群。 说明 建议您设置为“继续”，无论此引导操作是否执行成功，则集群都能继续创建。

步骤6 单击“确定”。

添加成功后，可以通过“操作”列进行编辑、克隆和删除。

----结束

在弹性伸缩集群页面添加自动化脚本

步骤1 登录MRS管理控制台。

步骤2 选择“集群列表 > 现有集群”，选中一个运行中的集群并单击集群名称。进入集群详情页面。

步骤3 在“节点管理”页签Task节点组的“操作”列单击“弹性伸缩”，进入“弹性伸缩”页面。

当集群没有Task节点时，先单击“配置Task节点”增加Task节点，再执行该步骤。

说明

对于MRS 3.x及之后版本，“配置Task节点”仅适用于分析集群、流试集群和混合集群。

步骤4 配置资源计划。

资源计划可调控节点数量，也会对实际价格有影响，请谨慎操作。

配置操作：

1. 在弹性伸缩页面，开启弹性伸缩功能。
2. 节点数量范围的“默认范围”设置为“2-2”，表示除资源计划规定时间范围外，其他时间Task节点数量固定为2个。
3. 单击默认范围下方的“配置指定时间段的节点数量范围”。
4. 配置“时间范围”和“节点数量范围”。此处“时间范围”设置为“07:00-13:00”，“节点数量范围”设置为“5-5”，表示在该时间范围内，Task节点数量固定为5个。参数详情请参考[表5-14](#)。

可以单击“配置指定时间段的节点数量范围”配置多条资源计划。

步骤5 （可选）配置自动化脚本。

1. 在“高级配置”项选择“现在配置”。
2. 单击“添加”，进入“自动化脚本”配置页面。
3. 配置“名称”、“脚本路径”、“执行节点类型”、“参数”、“执行时机”、“失败操作”。参数详情请参考[表5-15](#)。
4. 单击“确定”保存自动化脚本配置。

步骤6 勾选“我同意授权MRS服务根据以上策略自动进行节点扩容/缩容操作。”。

步骤7 单击“确定”，完成弹性伸缩集群设置。

----结束

5 管理现有集群

5.1 查看和监控集群

5.1.1 查看集群基本信息

集群创建完成后，可对集群进行监控和管理。选择“集群列表 > 现有集群”，选中一集群并单击集群名，进入集群详情页面，查看集群的基本配置信息、部署的节点信息。

在集群详情页面选择“概览”，参考[表5-1](#)查看集群详情概览信息参数说明。

表 5-1 集群基本信息

参数	参数说明
集群名称	集群的名称，创建集群时设置。单击  可对集群名称进行修改。当MRS集群为MRS 3.x之前版本时，修改集群名称后仅MRS管理控制台界面显示的集群名称修改，MRS Manager中集群名称不会同步修改。
集群状态	集群状态信息，请参见 表4-1 。
集群管理页面	Manager页面入口。 <ul style="list-style-type: none">针对MRS 3.x及以后版本，具体请参见访问FusionInsight Manager（MRS 3.x及之后版本）针对MRS 3.x之前版本，需要根据提示绑定弹性公网IP及添加安全组规则后才能进入MRS Manager页面，具体请参见访问Manager。
集群版本	MRS版本信息。

参数	参数说明
集群类型	支持以下集群类型： <ul style="list-style-type: none"> 分析集群：用来做离线数据分析，提供的是Hadoop体系的组件。 流式集群：用来做流处理任务，提供的是流式处理组件。 混合集群：既可以用来做离线数据分析，也可以用来做流处理任务，提供的是Hadoop体系的组件和流式处理组件。 自定义：全量自定义组件组合的MRS集群，MRS 3.x及之后版本支持此类型。
集群ID	集群的唯一标识，创建集群时系统自动赋值，不需要用户设置。
创建时间	显示集群创建的时间。
可用区	集群工作区域下的可用区，创建集群时设置。
默认生效子网	子网信息，创建集群时所选。 当子网IP不足时，单击“切换子网”切换到当前集群相同VPC下的其他子网，实现可用子网IP的扩充。新增子网不会影响当前已有节点的IP地址和子网。新增子网不会影响当前已有节点的IP地址和子网。 通过子网提供与其他网络隔离的、可以独享的网络资源，以提高网络安全。
虚拟私有云	VPC信息，创建集群时所选。 VPC即虚拟私有云，是通过逻辑方式进行网络隔离，提供安全、隔离的网络环境。
弹性公网IP	通过将弹性公网IP与MRS集群绑定，实现使用弹性公网IP访问Manager的目的。
OBS权限控制	单击“单击管理”，修改MRS用户与OBS权限的映射关系，具体请参考 配置MRS多用户访问OBS细粒度权限 。
数据连接	单击“单击管理”，查看集群关联的数据连接类型，具体请参考 配置数据连接 。
委托	单击“管理委托”，为集群绑定或修改委托。 通过绑定委托，您可以将部分资源共享给ECS或BMS云服务来管理，例如通过配置ECS委托可自动获取AK/SK访问OBS，具体请参见 配置存算分离集群（委托方式） 。 MRS_ECS_DEFAULT_AGENCY 委托拥有对象存储服务的OBS OperateAccess权限和在集群所在区域拥有CES FullAccess（对开启细粒度策略的用户）、CES Administrator和KMS Administrator权限。
密钥对	密钥对名称，创建集群时设置。 如果创建集群时设置的登录方式为密码，则不显示。
Kerberos认证	登录Manager管理页面时是否启用Kerberos认证。
日志记录	用于收集集群创建失败及扩缩容失败的日志。

参数	参数说明
企业项目	集群所属的企业项目，仅现有集群列表支持单击企业名称进入对应项目的企业项目管理页面。
安全组	集群的安全组名称。
流式Core节点LVM管理	流式Core节点的LVM管理功能是否开启。
数据盘密钥名称	用于加密数据盘的密钥名称。如需对已使用的密钥进行管理，请登录密钥管理控制台进行操作。
数据盘密钥ID	用于加密数据盘的密钥ID。
IAM用户同步	可以将IAM侧用户信息同步至MRS集群，用于集群管理。具体请参见 IAM用户同步MRS 。 说明 集群详情页的“组件管理”、“租户管理”和“备份恢复”页签需要同步用户后方可使用。MRS 3.x版本集群同步后可使用“组件管理”。
通讯安全授权	展示安全授权状态，通过  可关闭和开启安全授权。关闭安全授权属于高危操作，请谨慎处理。详细信息请参考 授权安全通信 。

表 5-2 组件版本

参数	参数说明
Hadoop 版本	显示Hadoop组件的版本信息。
Spark 版本	显示Spark组件的版本信息，MRS 3.x之前版本集群支持。
HBase 版本	显示HBase组件的版本信息。
Hive 版本	显示Hive组件的版本信息。
Hue 版本	显示Hue组件的版本信息。
Loader 版本	显示Loader组件的版本信息。
Kafka 版本	显示Kafka组件的版本信息。
Storm 版本	显示Storm组件的版本信息。
Flume 版本	显示Flume组件的版本信息。
Tez 版本	显示Tez组件的版本信息。
Presto 版本	显示Presto组件的版本信息。
KafkaManager 版本	显示KafkaManager组件的版本信息。
Flink 版本	显示Flink组件的版本信息。
Alluxio版本	显示Alluxio组件的版本信息。

参数	参数说明
Ranger 版本	显示Ranger组件的版本信息。
Impala版本	显示Impala组件的版本信息。
Kudu版本	显示Kudu组件的版本信息。
Spark2x 版本	显示Spark2x组件的版本信息。仅MRS 3.x及之后版本集群支持。
Oozie 版本	显示Oozie组件的版本信息。仅MRS 3.x及之后版本集群支持。
ClickHouse版本	显示ClickHouse组件的版本信息。仅MRS 3.x及之后版本集群支持。

在集群详情页面选择“节点管理”，参考[表5-3](#)查看集群节点信息参数说明。

表 5-3 节点信息

参数	参数说明
配置Task节点	用于增加Task节点，请参见 配置Task节点 的相关任务。 对于3.x及之后版本，该操作仅适用于分析集群、流试集群和混合集群。
新增节点组	仅适用于3.x及之后版本，用于增加节点组，请参见 添加节点组 ，仅适用自定义集群。
节点组名称	集群节点组名称。
节点类型	节点类型： <ul style="list-style-type: none">• Master：集群主节点，负责管理集群，协调将MapReduce可执行文件分配到核心节点。此外，还会跟踪每个作业的执行状态，监控DataNode的运行状况。• Task类型节点组是指仅部署了不存储数据的数据角色的节点组，主要包含：NodeManager、ThriftServer、ThriftServer1、RETSerServer、Supervisor、Logviewer、HBaseIndexer、EsClient、TagSync。• 如果节点组内除以上角色外还部署了其他角色，则该节点组为Core类型节点组。 单击节点组名称前方的  ，显示该节点组包含的节点，单击节点名称，使用创建集群时配置的密码或者密钥对远程登录弹性云服务器。节点参数说明请参见 管理组件和主机监控 。
节点数	对应节点组中包含的节点数量。

参数	参数说明
操作	<ul style="list-style-type: none">• 扩容：请参见扩容集群。• 缩容：请参见缩容集群。• 弹性伸缩：请参见配置弹性伸缩规则。• 查看角色信息：可查看所在节点组部署的角色信息。仅适用于3.x及之后版本的自定义集群。

5.1.2 查看集群补丁信息

查看集群组件的补丁信息。如果集群组件，如Hadoop或Spark等出现了异常，可下载补丁版本，选择“集群列表 > 现有集群”，选中一集群并单击集群名，进入集群详情页面升级组件，修复问题。

📖 说明

MRS 3.x版本无补丁版本信息，不涉及此章节。

- 补丁名称：补丁包的名称。
- 发布时间：补丁包发布的时间。
- 状态：展示补丁的状态。
- 补丁内容：补丁版本的描述信息。
- 操作：可安装或者卸载补丁。

5.1.3 查看和定制集群监控指标

MRS支持将集群中所有部署角色的节点，按管理节点、控制节点和数据节点进行分类，分别计算关键主机监控指标在每类节点上的变化趋势，并在报表中按用户自定义的周期显示分布曲线图。如果一个主机属于多类节点，那么对应的指标将被统计多次。

该任务指导用户了解MRS集群的概览、及在MRS查看、自定义与导出节点监控指标报表。

方式一：（适用于MRS 3.x之前版本集群）

- 步骤1** 选择“集群列表 > 现有集群”，单击集群名称进入集群详情页面。
- 步骤2** 选择“概览”页签，即可在页面下方查看到集群主机健康状态统计。
- 步骤3** 如需查看或导出其它指标的报表，请选择页面左侧基本信息栏的“集群管理页面 > 前往 Manager”登录Manager页面，具体请参见[访问Manager](#)。
- 步骤4** 在Manager页面查看、定制与导出节点监控指标报表，具体请参见[系统概览](#)。

---结束

方式二：

- 步骤1** 登录MRS控制台。
- 步骤2** 选择“集群列表 > 现有集群”，单击集群名称进入集群详情页面。

步骤3 在“概览”页签的基本信息区域，单击“IAM用户同步”右侧的“单击同步”进行IAM用户同步。

步骤4 用户同步完成后即可在页面右侧查看到集群的监控指标报表。

步骤5 在时间区间选择需要查看监控数据的时间段。可供选择的选项如下：

- 近1小时
- 近3小时
- 近12小时
- 近24小时
- 近7天
- 近一个月
- 自定义：在时间范围内自行选择需要查看的时间。

步骤6 自定义监控指标报表。

1. 单击“定制”，勾选需要显示的监控指标。
MRS支持统计的指标共14个，界面最多显示12个定制的监控指标。
 - 集群主机健康状态统计
 - 集群网络读速率统计
 - 主机网络读速率分布
 - 主机网络写速率分布
 - 集群磁盘写速率统计
 - 集群磁盘占用率统计
 - 集群磁盘信息
 - 主机磁盘占用率统计
 - 集群磁盘读速率统计
 - 集群内存占用率统计
 - 主机内存占用率分布
 - 集群网络写速率统计
 - 主机CPU占用率分布
 - 集群CPU占用率统计
2. 单击“确定”保存并显示所选指标。

说明

单击“清除”可批量取消全部选中的指标项。

步骤7 导出监控指标报表。

1. 选择报表的时间范围。可供选择的选项如下：
 - 近1小时
 - 近3小时
 - 近12小时
 - 近24小时
 - 近7天

- 近一个月
 - 自定义：在时间范围内自行选择需要查看的时间。
2. 单击“导出”，MRS将生成指定时间范围内、已勾选的集群监控指标报表文件，请选择一个位置保存，并妥善保管该文件。

----结束

方式三：（适用于MRS 3.x及之后版本集群）

步骤1 登录MRS控制台。

步骤2 选择“集群列表 > 现有集群”，单击集群名称进入集群详情页面。

步骤3 在“概览”页签的基本信息区域，单击“IAM用户同步”右侧的“单击同步”进行IAM用户同步。

步骤4 用户同步完成后即可在页面右侧查看到集群的监控指标报表。

步骤5 在时间区间选择需要查看监控数据的时间段。可供选择的选项如下：

- 近1小时
- 近3小时
- 近12小时
- 近24小时
- 近7天
- 近1个月
- 自定义：在时间范围内自行选择需要查看的时间。

步骤6 自定义监控指标报表。

1. 单击“定制”，勾选需要显示的监控指标。
界面最多显示12个定制的监控指标。
2. 单击“确定”保存并显示所选指标。

说明

单击“清除”可批量取消全部选中的指标项。

----结束

5.1.4 管理组件和主机监控

用户在日常使用中，可以在MRS管理所有组件（含角色实例）和主机的状态及指标信息：

- 状态信息，包括运行、健康、配置及角色实例状态统计。
- 指标信息，各组件的主要监控指标项。
- 导出监控指标（MRS 3.x及之后版本暂不支持）。

📖 说明

- 操作方法请参考[管理服务](#)和[主机监控](#)。
- MRS 3.x及之后版本操作方法请参考[操作方法](#)。
- 用户可以选择页面自动刷新闻隔的设置，也可以单击 马上刷新。
- 组件管理支持三种参数值：
 - “每30秒刷新一次”：刷新闻隔30秒。
 - “每60秒刷新一次”：刷新闻隔60秒。
 - “停止”：停止刷新。

前提条件

已完成IAM用户同步（在集群详情页的“概览”页签，单击“IAM用户同步”右侧的“单击同步”进行IAM用户同步）。

操作方法

管理组件监控

📖 说明

MRS Manager操作，请参考[管理服务监控](#)操作。

步骤1 在MRS集群详情页面，单击“组件管理”。

组件列表中标题包含“服务”、“操作状态”、“健康状态”、“配置状态”、“角色数”和“操作”。

- 服务操作状态描述如[表5-4](#)所示。

表 5-4 服务操作状态

状态	描述
已启动	服务已启动。
已停止	服务已停止。
启动失败	用户启动操作失败。
停止失败	用户停止操作失败。
未知	后台系统重启后，服务的初始状态。

- 服务健康状态如[表5-5](#)所示。

表 5-5 服务健康状态

状态	描述
良好	该服务中所有角色实例正常运行。

状态	描述
故障	至少一个角色实例运行状态为“故障”或被依赖的服务状态不正常。
未知	该服务中所有角色实例状态为“未知”。
正在恢复	后台系统正在尝试自动启动服务。
亚健康	该服务所依赖的服务状态不正常，异常服务的相关接口无法被外部调用。

- 服务配置状态如表5-6所示。

表 5-6 服务配置状态

状态	描述
已同步	系统中最新的配置信息已生效。
配置超期	参数修改后，最新的配置未生效。需重启相应服务生效最新配置信息。
配置失败	参数配置过程中出现通信或读写异常。尝试使用“同步配置”恢复。
配置中	参数配置进行中。
未知	无法获取当前配置状态。

默认以“服务”列按升序排列，单击**服务**、**操作状态**、**健康状态**或**配置状态**可修改排列方式。

步骤2 单击列表中指定服务名称，查看服务状态及指标信息。

步骤3 定制、查看监控图表。

1. 在“图表”区域框中，单击“定制”自定义服务监控指标。
2. 在“时间区间”选择查询时间，单击“查看”显示该时间段内的监控数据。

----结束

管理角色实例监控

说明

针对MRS 3.x之前版本，请参考[管理角色实例监控](#)操作。

步骤1 在MRS集群详情页面，单击“组件管理”，在组件列表中单击服务指定名称。

步骤2 单击“实例”，查看角色状态。

角色实例列表中包含实例信息的**角色**、**主机名**、**管理IP**、**业务IP**、**机架**、**运行状态**及**配置状态**。

- 角色实例的运行状态如表5-7所示。

表 5-7 角色实例运行状态

状态	描述
良好	表示实例当前运行正常。
故障	表示实例当前无法正常工作。
已退服	表示实例处于退服状态。
未启动	表示实例已停止。
未知	表示实例的初始状态信息无法检测。
正在启动	表示实例正在执行启动过程。
正在停止	表示实例正在执行停止过程。
正在恢复	表示实例可能存在异常正在自动修复。
正在退服	表示实例正在执行退服过程。
正在入服	表示实例正在执行入服过程。
启动失败	表示实例启动操作失败。
停止失败	表示实例停止操作失败。

- 角色实例的配置状态如表5-8所示。

表 5-8 角色实例配置状态

状态	描述
已同步	系统中最新的配置信息已生效。
配置超期	参数修改后，最新的配置未生效。需重启相应服务生效最新配置信息。
配置失败	参数配置过程中出现通信或读写异常。尝试使用“同步配置”恢复。
配置中	参数配置进行中。
未知	无法获取当前配置状态。

默认以“角色”列按升序排列，单击**角色**、**主机名**、**管理IP**、**业务IP**、**机架**、**运行状态**或**配置状态**可修改排列方式。

支持在“角色”筛选相同角色的全部实例。

单击“高级搜索”，在角色搜索区域中设置搜索条件，单击“搜索”，查看指定的角色信息。单击“重置”清除输入的搜索条件。支持模糊搜索条件的部分字符。

步骤3 单击列表表中指定角色实例名称，查看角色实例状态及指标信息。

步骤4 定制、查看监控图表。

1. 在“图表”区域框中，单击“定制”自定义服务监控指标。
2. 在“时间区间”选择查询时间，单击“查看”显示该时间段内的监控数据。

----结束

管理主机监控

说明

针对MRS 3.x之前版本，请参考[管理主机监控](#)操作。

步骤1 在MRS集群详情页面，单击“节点管理”并展开节点组信息，查看所有主机状态。

主机列表中包括节点名称、IP、机架、操作状态、健康状态、CPU使用率、内存使用率、磁盘使用率、网络速度、规格名、规格、可用区。

- 主机操作状态如[表5-9](#)所示。

表 5-9 主机操作状态

状态	描述
正常	主机及主机上的服务角色正常运行。
已隔离	主机被用户隔离，主机上的服务角色停止运行。

- 主机健康状态描述如[表5-10](#)所示。

表 5-10 主机健康状态

状态	描述
良好	主机心跳检测正常。
故障	主机心跳超时未上报。
未知	执行添加操作时，主机的初始状态。

默认以“节点名称”列按升序排列，单击节点名称、IP、机架、操作状态、健康状态、CPU使用率、内存使用率、磁盘使用率、网络速度、规格名或规格可修改排列方式。

步骤2 单击列表中指定的节点名称，查看单个节点状态及指标。

----结束

5.2 扩容集群

MRS的扩容不论在存储还是计算能力上，都可以简单地通过增加Core节点或者Task节点来完成，不需要修改系统架构，降低运维成本。集群Core节点不仅可以处理数据，也可以存储数据。可以在集群中添加Core节点，通过增加节点数量处理峰值负载。集群Task节点主要用于处理数据，不存放持久数据。

背景信息

MRS集群支持Core与Task节点总数最大为500个。如果用户需要的Core/Task节点数大于500，可以联系支持人员或者调用后台接口修改数据库。

目前支持扩容Core节点和Task节点，不支持扩容Master节点。此处扩容的最大Core/Task节点数为（500 - 集群Core/Task节点数）。例如：当前集群Core节点数为3，此处扩容的Core节点数必须小于等于497。如果集群扩容失败，用户可重新进行扩容操作。

如果在创建集群时，没有扩容节点，用户可以在扩容时添加节点个数，但不能指定具体节点扩容。

选择的版本不同，扩容集群的操作也不同。

操作步骤

步骤1 登录MRS管理控制台。

步骤2 选择“集群列表 > 现有集群”，选中一个运行中的集群并单击集群名称，进入集群信息页面。

步骤3 选择“节点管理”页签，在需要扩容的节点组的“操作”列单击“扩容”，进入扩容集群页面。

只有运行中的集群才能进行扩容操作。

步骤4 设置“扩容节点数量”、“启动组件”和“执行引导操作”参数，并单击“确定”。

📖 说明

- 若集群中没有Task节点组，请参考[配置Task节点](#)配置Task节点。
- 如果创建集群时添加了引导操作，则“执行引导操作”参数有效，开启该功能时扩容的节点会把创建集群时添加的引导操作脚本都执行一遍。
- 如果“新节点规格”参数有效，则表示与原有节点相同的规格已售罄或已下架，新扩容的节点将按照“新节点规格”增加。
- 扩容集群前需要检查集群安全组是否配置正确，要确保集群入方向安全组规则中有一条全部协议，全部端口，源地址为可信任的IP访问范围的规则。

步骤5 进入“扩容节点”窗口，单击“确定”。

步骤6 弹出扩容节点提交成功提示框。

集群扩容过程说明如下：

- 扩容中：集群正在扩容时集群状态为“扩容中”。已提交的作业会继续执行，也可以提交新的作业，但不允许继续扩容和删除集群，也不建议重启集群和修改集群配置。
- 扩容成功：集群扩容成功后集群状态为“运行中”。
- 扩容失败：集群扩容失败时集群状态为“运行中”。用户可以执行作业，也可以重新进行扩容操作。

扩容成功后，可以在集群详情的“节点管理”页签查看集群的节点信息。

----结束

配置 Task 节点

添加Task节点操作步骤：

1. 在集群详情页面，选择“节点管理”页签，单击“配置Task节点”，进入“配置Task节点”页面。
2. 配置“节点类型”、“节点规格”、“节点数量”、“系统盘”，如开启“添加数据盘”后，还需要配置数据盘的存储类型、大小和数量。
3. 单击“确定”。

添加节点组

说明

用于增加节点组，适用MRS 3.x版本的自定义集群。

1. 在集群详情页面，选择“节点管理”页签，单击“新增节点组”，进入“新增节点组”页面。
2. 根据需求配置参数。

表 5-11 新增节点组参数说明

参数名称	描述
节点规格	选择节点组内主机的规格类型。
节点数量	设置新增节点组内的节点数量。
系统盘	设置新增节点的系统盘的规格与容量。
数据盘/数据盘数量	设置新增节点的数据盘的规格与容量及数量。
部署角色	新增节点组内，各节点的实例部署发布，可手动调节。

3. 单击“确定”。

5.3 缩容集群

用户可以根据业务需求量，通过简单的缩减Core节点或者Task节点，对集群进行缩容，以使MRS拥有更优的存储、计算能力，降低运维成本。

当集群正在进行主备同步操作时，不允许进行缩容操作。

背景信息

目前支持缩容Core节点和Task节点，不支持缩容Master节点。对集群进行缩容时，只需要在界面调整节点个数，MRS会自动选择缩容节点，完成缩容任务。

自动选择缩容节点的策略如下：

- 不允许缩容安装了基础组件（Zookeeper，DBService，KrbServer，LdapServer等）的节点，MRS不会选择这些节点进行缩容。因为这些基础组件是集群运行的基础。
- Core节点是存放集群业务数据的节点，在缩容时必须保证待缩容节点上的数据被完整迁移到其他节点，即完成各个组件的退服之后，才会执行缩容的后续操作（节点退出Manager和删除ECS等）。在选择Core节点时，会优先选择存储数据量较小，且可退服实例健康状态良好的节点，避免节点退服失败。例如在分析集

群上，Core节点安装了DataNode，扩容时会优先选择DataNode存储数据量较小且健康状态良好的节点。

Core节点在扩容的时候，会对原节点上的数据进行迁移。业务上如果对数据位置做了缓存，客户端自动刷新位置信息可能会影响时延。扩容节点可能会影响部分HBase on HDFS数据的第一次访问响应时长，可以重启HBase或者对相关的表Disable/Enable来避免。

- Task节点本身不存储集群数据，属于计算节点，不存在节点数据迁移的问题。因此在选择Task节点时，优先选择健康状态为故障、未知、亚健康的节点进行扩容。这些节点实例的健康状态信息可以在MRS上的“实例”管理界面查看。

扩容校验策略

扩容节点选择完成后，为了避免组件退服失败，不同组件提供了不同的退服约束规则，只有满足了所有安装组件的退服约束规则才允许扩容。扩容校验策略如表5-12所示。

表 5-12 组件退服约束规则

组件名称	退服约束规则
HDFS/ DataNode	规则：扩容后节点数不小于当前HDFS的副本数且HDFS数据总量不超过扩容后HDFS集群总容量的80%，可以执行扩容操作。 原因：确保扩容后剩余空间足够存放现有数据，并预留一部分空间。 说明 为了保证数据的可靠性，HDFS中每保存一个文件则自动生成1个备份文件，即默认共2个副本。
HBase/ RegionServer	规则：除扩容节点外，其他节点RegionServer剩余可用内存的总和，大于所选扩容节点RegionServer当前使用内存的1.2倍。 原因：当一个节点退服时，这个节点上的Region会迁移到其他节点，所以其他节点的可用内存必须足够才能承担起退服节点的Region。
Storm/ Supervisor	规则：扩容后集群slot数足够运行当前已提交的任务。 原因：防止扩容后没有充足的资源运行流处理任务。
Flume/ FlumeServer	规则：节点安装了FlumeServer，并且已经配置了Flume任务，则该节点不能删除。 原因：防止误删了已部署的业务程序。

指定数量扩容

步骤1 登录MRS管理控制台。

步骤2 选择“集群列表 > 现有集群”，选中一个运行中的集群并单击集群名称，进入集群信息页面。

步骤3 选择“节点管理”页签，在需要扩容的节点组的“操作”列，单击“扩容”，进入扩容集群页面。

只有运行中的集群且集群中的节点都在运行中才能进行该操作。

步骤4 设置“扩容节点数量”，并单击“确定”。

📖 说明

- 扩容集群前需要检查集群安全组是否配置正确，要确保集群入方向安全组规则中有一条全部协议，全部端口，源地址为可信任的IP访问范围的规则。
- 若HDFS存在损坏的数据块，则扩容集群可能出现失败，请联系支持人员处理。

步骤5 页面右上角弹出扩容节点提交成功提示框。

集群扩容过程说明如下：

- 扩容中：集群正在扩容时集群状态为“扩容中”。已提交的作业会继续执行，也可以提交新的作业，但不允许继续扩容和删除集群，也不建议重启集群和修改集群配置。
- 扩容成功：集群扩容成功后集群状态为“运行中”。
- 扩容失败：集群扩容失败时集群状态为“运行中”。用户可以执行作业，也可以重新进行扩容操作。

扩容成功后，可以在集群详情的“节点管理”页签查看集群的节点信息。

----结束

5.4 配置弹性伸缩规则

在大数据应用，尤其是实时分析处理数据的场景中，常常需要根据数据量的变化动态调整集群节点数量以增减资源。MRS的弹性伸缩规则功能支持根据集群负载对集群进行弹性伸缩。此外，如果数据量以天为周期有规律的变化，并且希望在数据量变化前提前完成集群的扩缩容，可以使用MRS的资源计划（按时间段设置Task节点数量范围）特性。

- 弹性伸缩规则：根据集群实时负载对Task节点数量进行调整，数据量变化后触发扩缩容，有一定的延后性。
- 资源计划（按时间段设置Task节点数量范围）：若数据量变化存在周期性规律，则可通过资源计划在数据量变化前提前完成集群的扩缩容，避免出现增加或减少资源的延后。

弹性伸缩规则与资源计划均可触发弹性伸缩，两者必须至少配置其中一种，也可以叠加使用。资源计划与基于负载的弹性伸缩规则叠加使用可以使得集群节点的弹性更好，足以应对偶尔超出预期的数据峰值出现。

当某些业务场景要求在集群扩缩容之后，根据节点数量的变化对资源分配或业务逻辑进行更改时，手动扩缩容的场景客户可以登录集群节点进行操作。对于弹性伸缩场景，MRS支持通过自定义弹性伸缩自动化脚本来解决。自动化脚本可以在弹性伸缩前后执行相应操作，自动适应业务负载的变化，免去了人工操作。同时，自动化脚本给用户实现个性需求提供了途径，完全自定义的脚本与多个可选的执行时机基本可以满足用户的各项需求，使弹性伸缩更具灵活性。

📖 说明

弹性伸缩功能可以创建集群时进行配置，也可以集群创建成功后进行配置。本章节以集群创建后配置弹性伸缩规则为例介绍，创建集群时配置弹性伸缩规则请参考[创建集群时配置弹性伸缩规则](#)。

背景信息

弹性伸缩规则与资源计划可以触发弹性伸缩，两者必须至少配置其中一种，也可以叠加使用。

- 弹性伸缩规则：
 - 用户对于一个集群，可以同时设置扩容、缩容最多各5条弹性伸缩规则。
 - 系统根据用户的配置顺序从前到后依次判断规则，先扩容，后缩容。请尽量把重要的策略放在前面，以防一次扩容或缩容无法达到预期效果而进行反复触发。
 - 比对因子包括大于、大于等于、小于、小于等于。
 - 集群连续5n（n默认值为1）分钟持续满足配置的指标阈值后才能触发扩容或者缩容。
 - 每次扩容或者缩容后，存在一个冷却时间，冷却时间默认为20分钟，最小值为0。
 - 单次扩容或者缩容的节点数，最小1个节点，最大100个节点。
- 资源计划（按时间段设置Task节点数量范围）：
 - 用户可以按时间段设置集群Task节点的最大数量和最小数量，当集群Task节点数不满足当前时间资源计划节点范围要求时，系统触发扩容或缩容。
 - 用户最多可以为一个集群设置5条资源计划。
 - 资源计划周期以天为单位，起始时间与结束时间可以设置为00:00-23:59之间的任意时间点。起始时间早于结束时间至少30分钟。不同资源计划配置的时间段不可交叉。
 - 资源计划触发扩容或缩容后，存在10分钟的冷却时间，冷却时间内不会再次触发弹性伸缩。
 - 当启用资源计划时，在除配置资源计划配置时间段的其他时间内，集群Task节点数量会被限定在用户配置的默认节点数量范围内。
 - 当不启用资源计划时，集群不会将Task节点数量限制在默认节点数量范围内。
- 自动化脚本：
 - 用户可以设置自定义脚本，当弹性伸缩触发时，在集群节点上自动运行。
 - 用户最多可以为一个集群设置10个自动化脚本。
 - 可以指定自动化脚本某种或多种类型的节点上执行。
 - 脚本执行时机可以是扩容前、扩容后、缩容前或缩容后。
 - 使用自动化脚本前，请先将脚本上传到集群虚拟机或与集群同region的OBS文件系统中。集群虚拟机上的脚本只能在已有节点上执行，若脚本需要在新扩容的节点上执行，请将脚本上传到OBS。

单独使用弹性伸缩规则

步骤1 登录MRS管理控制台。

步骤2 选择“集群列表 > 现有集群”，选中一个运行中的集群并单击集群名称。进入集群详情页面。

步骤3 在“节点管理”页签Task类型节点组的“操作”列单击“弹性伸缩”，进入“弹性伸缩”页面。

当集群没有Task节点时，先单击“配置Task节点”增加Task节点，再执行该步骤。

步骤4 配置弹性伸缩规则。

弹性伸缩规则可调控节点数量，也会对实际价格有影响，请谨慎操作。

- 弹性伸缩：指定是否打开弹性伸缩功能，默认为关闭，开启后可配置下列参数。
- 节点数量范围
 - 默认范围：输入Task实例弹性伸缩的数量范围，此约束应用于所有扩容缩容规则。取值范围为0~500。
 - 配置指定时间段的节点数量范围：用于配置弹性伸缩资源计划。
 - i. 单击默认范围下方的“配置制定时间段的节点数量范围”。
 - ii. 配置“时间范围”和“节点数量范围”。此处“时间范围”和“节点数量范围”表示在该时间范围内，Task节点数量，“节点数量范围”取值范围为0~500。

可以单击“配置制定时间段的节点数量范围”配置多条资源计划。

说明

- 如果没有配置指定时间段的节点数量范围，则节点数量范围以“默认范围”为准。
- 如果配置了指定时间段的节点数量范围，则在这个时间范围内，以配置的“节点数量范围”为准。不在配置的时间范围时，则以“默认范围”为准。
- 伸缩规则：需要配置扩容或者缩容，否则弹性伸缩将不会启用。

配置操作：

 - a. 勾选“扩容”或者“缩容”。
 - b. 单击“添加规则”，进入“添加规则”页面。
 - c. 配置“规则名称”、“如果”、“持续”、“添加”、“冷却时间”。
 - d. 单击“确定”。

您可以在弹性伸缩页面，扩容或者缩容区域查看、编辑或删除配置的规则。
您可以单击“添加规则”配置多条规则。

步骤5 勾选“我同意授权MRS服务根据以上策略自动进行节点扩容/缩容操作。”。

步骤6 单击“确定”，完成弹性伸缩规则设置。

----结束

单独使用资源计划

当数据量以天为周期有规律的变化，并且希望在数据量变化前提前完成集群的扩容缩容，可以使用MRS的资源计划配置在规定时间内按计划调整Task节点数量。

例如：某项实时处理业务数据量在每天7:00-13:00出现高峰，其他时间保持平稳低水平。假设我们使用MRS流式集群来处理该业务数据，在7:00-13:00时，为应对数据量高峰需要5个task节点的资源，其他时间只需要2个task节点，可按如下步骤进行配置。

步骤1 登录MRS管理控制台。

步骤2 选择“集群列表 > 现有集群”，选中一个运行中的集群并单击集群名称。进入集群详情页面。

步骤3 在“节点管理”页签Task节点组的“操作”列单击“弹性伸缩”，进入“弹性伸缩”页面。

当集群没有Task节点时，先单击“配置Task节点”增加Task节点，再执行该步骤。

步骤4 配置资源计划。

资源计划可调控节点数量，也会对实际价格有影响，请谨慎操作。

配置操作：

1. 在弹性伸缩页面，开启弹性伸缩功能。
2. 节点数量范围的“默认范围”设置为“2-2”，表示除资源计划规定时间范围外，其他时间Task节点数量固定为2个。
3. 单击默认范围下方的“配置指定时间段的节点数量范围”。
4. 配置“时间范围”和“节点数量范围”。此处“时间范围”设置为“07:00-13:00”，“节点数量范围”设置为“5-5”，表示在该时间范围内，Task节点数量固定为5个。参数详情请参考表5-14。

可以单击“配置指定时间段的节点数量范围”配置多条资源计划。

步骤5 （可选）配置自动化脚本。MRS 3.x版本集群不支持该操作。

1. 在“高级配置”项选择“现在配置”。
2. 单击“添加”，进入“自动化脚本”配置页面。
3. 配置“名称”、“脚本路径”、“执行节点类型”、“参数”、“执行时机”、“失败操作”。参数详情请参考表5-15。
4. 单击“确定”保存自动化脚本配置。

步骤6 勾选“我同意授权MRS服务根据以上策略自动进行节点扩容/缩容操作。”。

步骤7 单击“确定”，完成弹性伸缩集群设置。

----结束

弹性伸缩规则与资源计划叠加使用

假如数据量并非非常平稳，有可能出现超出预期的波动，因此并不能保证固定Task节点范围一定可以满足业务场景，我们需要在资源计划的基础上根据实时负载对Task节点数量进行调整。

例如：某项实时处理业务数据量在每天7:00-13:00出现规律性变化，但是数据量变化并非非常平稳。假设在7:00-13:00期间，需要Task节点的数量范围是5-8个，其他时间需要Task节点数量范围为2-4个。因此可以在资源计划的基础上，设置基于负载的弹性伸缩规则，以实现当数据量超出预期后，Task节点数量可以在资源计划规定的范围内根据负载情况进行浮动，但不会超出该规定范围。资源计划触发时，会以变化最小的方式使节点数量满足计划规定范围，即如果需要扩容则扩容到计划节点数量范围的下限，如果需要缩容则缩容到计划节点数量范围的上限。可按如下步骤进行配置。

步骤1 登录MRS管理控制台。

步骤2 选择“集群列表 > 现有集群”，选中一个运行中的集群并单击集群名称。进入集群详情页面。

步骤3 在“节点管理”页签Task节点组的“操作”列单击“弹性伸缩”，进入“弹性伸缩”页面。

步骤4 配置弹性伸缩规则。

弹性伸缩规则可调控节点数量，也会对实际价格有影响，请谨慎操作。

- 弹性伸缩：指定是否打开弹性伸缩功能，默认为关闭，开启后可配置下列参数。
- 节点数量范围的默认范围：输入Task实例弹性伸缩的数量范围，此约束应用于所有扩容缩容规则。此处配置为2-4个。
- 伸缩规则：需要配置扩容或者缩容，否则弹性伸缩将不会启用。

配置操作：

- a. 勾选“扩容”或者“缩容”。
- b. 单击“添加规则”，进入“添加规则”页面。
- c. 配置“规则名称”、“如果”、“持续”、“添加”、“冷却时间”。
- d. 单击“确定”。

您可以在弹性伸缩页面，扩容或者缩容区域查看配置的规则。

步骤5 配置资源计划。

资源计划可调控节点数量，也会对实际价格有影响，请谨慎操作。

配置操作：

1. 在弹性伸缩页面单击默认范围下方的“配置指定时间段的节点数量范围”。
2. 配置“时间范围”和“节点数量范围”。此处“时间范围”设置为“07:00-13:00”，“节点数量范围”设置为“5-8”。参数详情请参考表5-14。
3. 可以单击“配置指定时间段的节点数量范围”配置多条资源计划。

步骤6 配置自动化脚本，MRS 3.x版本集群不支持该操作。

1. 在“高级配置”项的“自动化脚本”一项单击“添加”，进入“自动化脚本”配置页面。
2. 配置“名称”、“脚本路径”、“执行节点类型”、“参数”、“执行时机”、“失败操作”。参数详情请参考表5-15。
3. 单击“确定”保存自动化脚本配置。

步骤7 勾选“我同意授权MRS服务根据以上策略自动进行节点扩容/缩容操作。”。

步骤8 单击“确定”，完成弹性伸缩集群设置。

----结束

相关信息

在添加规则时，可以参考表5-13配置相应的指标。

表 5-13 弹性伸缩指标列表

集群类型	指标名称	数值类型	说明
流式集群	StormSlotAvailable	整型	Storm组件的可用slot数。 取值范围为[0 ~ 2147483646]。
	StormSlotAvailablePercentage	百分比	Storm组件可用slot百分比。是可用slot数与总slot数的比值。 取值范围为[0 ~ 100]。

集群类型	指标名称	数值类型	说明
	StormSlotUsed	整型	Storm组件的已用slot数。 取值范围为[0 ~ 2147483646]。
	StormSlotUsedPercentage	百分比	Storm组件已用slot百分比。是已用slot数与总slot数的比值。 取值范围为[0 ~ 100]。
	StormSupervisorMemAverageUsage	整形	Storm组件Supervisor的内存平均使用量。 取值范围为[0 ~ 2147483646]。
	StormSupervisorMemAverageUsagePercentage	百分比	Storm组件Supervisor进程使用的内存占系统总内存的平均百分比。 取值范围[0 ~ 100]。
	StormSupervisorCPUPercentage	百分比	Storm组件Supervisor进程使用的CPU占系统总CPU的平均百分比。 取值范围[0 ~ 6000]。
分析集群	YARNAppPending	整型	YARN组件挂起的任务数。 取值范围为[0 ~ 2147483646]。
	YARNAppPendingRatio	比率	YARN组件挂起的任务数比例。是YARN挂起的任务数与YARN运行中的任务数比值。 取值范围为[0 ~ 2147483646]。
	YARNAppRunning	整型	YARN组件运行中的任务数。 取值范围为[0 ~ 2147483646]。
	YARNContainerAllocated	整型	YARN组件中已分配的container个数。 取值范围为[0 ~ 2147483646]。
	YARNContainerPending	整型	YARN组件挂起的container个数。 取值范围为[0 ~ 2147483646]。
	YARNContainerPendingRatio	比率	YARN组件挂起的container比率。是挂起的container数与运行中的container数的比值。 取值范围为[0 ~ 2147483646]。
	YARNCPUAllocated	整型	YARN组件已分配的虚拟CPU核心数。 取值范围为[0 ~ 2147483646]。
	YARNCPUAvailable	整型	YARN组件可用的虚拟CPU核心数。 取值范围为[0 ~ 2147483646]。

集群类型	指标名称	数值类型	说明
	YARNCPUAvailablePercentage	百分比	YARN组件可用虚拟CPU核心数百分比。是可用虚拟CPU核心数与总虚拟CPU核心数比值。 取值范围为[0 ~ 100]。
	YARNCPUPending	整型	YARN组件挂起的虚拟CPU核心数。 取值范围为[0 ~ 2147483646]。
	YARNMemoryAllocated	整型	YARN组件已分配内存大小。单位为MB。 取值范围为[0 ~ 2147483646]。
	YARNMemoryAvailable	整型	YARN组件可用内存大小。单位为MB。 取值范围为[0 ~ 2147483646]。
	YARNMemoryAvailablePercentage	百分比	YARN组件可用内存百分比。是YARN组件可用内存大小与YARN组件总内存大小的比值。 取值范围为[0 ~ 100]。
	YARNMemoryPending	整型	YARN组件挂起的内存大小。 取值范围为[0 ~ 2147483646]。

📖 说明

- [表5-13](#)中指标数值类型为百分比或比率时，有效数值可精确到百分位。其中百分比类型指标数值为去除百分号（%）后的小数值，如16.80即代表16.80%。
- 混合集群的支持分析集群和流式集群的所有指标。

在添加资源计划时，可以参考[表5-14](#)配置相应的参数。

表 5-14 资源计划配置项说明

配置项	说明
时间范围	资源计划的起始时间和结束时间，精确到分钟，取值范围[00:00, 23:59]。例如资源计划开始于早上8:00，结束于10:00，则配置为8:00-10:00。结束时间必须晚于开始时间至少30分钟。
节点数量范围	资源计划内的节点数量上下限，取值范围[0,500]，在资源计划时间内，集群Task节点数量小于最小节点数时，弹性伸缩会将集群Task节点一次性扩容到最小节点数。在资源计划时间内，集群Task节点数量大于最大节点数时，弹性伸缩会将集群Task节点一次性缩容到最大节点数。最小节点数必须小于或等于最大节点数。

说明

- 当启用资源计划时，弹性伸缩配置中的“默认节点数量范围”将在资源计划外的时间段内强制生效。例如“默认节点数量范围”配置为1-2，配置资源计划：08:00-10:00之间节点数量范围为4-5，则在一天中的非资源计划时间段（0:00-8:00以及10:00-23:59）内，Task节点会被强制限制在1个到2个中间，若节点数量大于2则触发自动扩容，若节点数量小于1则触发自动扩容。
- 当不启用资源计划时，节点数量范围的“默认范围”会在全部时间范围生效，如果节点数量不在“节点数量范围”的默认范围，主动增减Task节点数量到默认范围内。
- 资源计划间时间段不可交叉，时间段交叉意为某个时间点存在两个生效的资源计划，例如配置资源计划1在08:00-10:00生效，资源计划2在09:00-11:00生效，则两个资源计划存在时间段交叉，交叉时间段09:00-10:00。
- 资源计划不能跨天配置，例如如果要配置23:00至次日01:00的资源计划，请配置时间段为23:00-00:00和00:00-01:00的两个资源计划。

在添加自动化脚本时，可以参考[表5-15](#)配置相应参数。

表 5-15 自动化脚本配置说明

配置项	说明
名称	自动化脚本的名称。 只能由数字、英文字符、空格、中划线和下划线组成，且不能以空格开头。 可输入的字符串长度为1~64个字符。 说明 同一集群内，不允许配置相同的名称。不同集群之间，可以配置相同的名称。
脚本路径	脚本的路径。路径可以是OBS文件系统的路径或虚拟机本地的路径。 <ul style="list-style-type: none">• OBS文件系统的路径，必须以s3a://开头，以.sh结尾。例如： s3a://mrs-samples/xxx.sh• 虚拟机本地的路径，脚本所在的路径必须以‘/’开头，以.sh结尾。例如，安装Zepelin的示例脚本路径如下： /opt/bootstrap/zepelin/zepelin_install.sh
执行节点类型	选择自动化脚本所执行的节点类型。 说明 <ul style="list-style-type: none">• 如果选择Master节点，您可以通过开关选择是否只在Active Master节点执行此脚本。• 如果选择开启此功能，表示只在Active Master节点上执行。如果选择关闭，表示在所有Master节点执行。默认关闭。

配置项	说明
参数	<p>自动化脚本参数，支持通过传入以下预定义变量获得弹性伸缩相关信息：</p> <ul style="list-style-type: none">• <code>#{mrs_scale_node_num}</code>：弹性伸缩节点数量，总是正数• <code>#{mrs_scale_type}</code>：弹性伸缩类型，扩容为“scale_out”，缩容为“scale_in”• <code>#{mrs_scale_node_hostnames}</code>：弹性伸缩节点的主机名，多个主机名之间以“,” 隔开• <code>#{mrs_scale_node_ips}</code>：弹性伸缩节点的IP，多个IP之间以“,” 隔开• <code>#{mrs_scale_rule_name}</code>：触发弹性伸缩的规则名，如果是资源计划则为“resource_plan”
执行时机	<p>选择自动化脚本执行的时间。支持“扩容前”、“扩容后”、“缩容前”、“缩容后”四种类型。</p> <p>说明 假设执行节点类型中包含Task节点：</p> <ul style="list-style-type: none">• 执行时机为扩容前的脚本不会在将要扩容出的Task节点上执行。• 执行时机为扩容后的脚本会在扩容出的Task节点上执行。• 执行时机为缩容前的脚本会在即将被删除的Task节点上执行。• 执行时机为缩容后的脚本不会在已经被删除的Task节点上执行。
失败操作	<p>该脚本执行失败后，是否继续执行后续脚本和扩缩容操作。</p> <p>说明</p> <ul style="list-style-type: none">• 建议您在调试阶段设置为“继续”，无论此脚本是否执行成功，则集群都能继续扩缩容操作。• 若脚本执行失败，请到集群虚拟机的“/var/log/Bootstrap”路径下查看失败日志。• 由于缩容成功不可回滚，缩容后执行的脚本失败操作只能选择“继续”。

📖 说明

自动化脚本只在弹性伸缩时触发，手动调整集群节点时不会运行。

5.5 创建集群时配置弹性伸缩规则

在大数据应用，尤其是实时分析处理数据的场景中，常常需要根据数据量的变化动态调整集群节点数量以增减资源。MRS的弹性伸缩规则功能支持根据集群负载对集群进行弹性伸缩。此外，如果数据量以天为周期有规律的变化，并且希望在数据量变化前提前完成集群的扩缩容，可以使用MRS的资源计划（按时间段设置Task节点数量范围）特性。

- 弹性伸缩规则：根据集群实时负载对Task节点数量进行调整，数据量变化后触发扩缩容，有一定的延后性。

- 资源计划（按时间段设置Task节点数量范围）：若数据量变化存在周期性规律，则可通过资源计划在数据量变化前提前完成集群的扩缩容，避免出现增加或减少资源的延后。

弹性伸缩规则与资源计划均可触发弹性伸缩，两者必须至少配置其中一种，也可以叠加使用。资源计划与基于负载的弹性伸缩规则叠加使用可以使得集群节点的弹性更好，足以应对偶尔超出预期的数据峰值出现。

当某些业务场景要求在集群扩缩容之后，根据节点数量的变化对资源分配或业务逻辑进行更改时，手动扩缩容的场景客户可以登录集群节点进行操作。对于弹性伸缩场景，MRS支持通过自定义弹性伸缩自动化脚本来解决。自动化脚本可以在弹性伸缩前后执行相应操作，自动适应业务负载的变化，免去了人工操作。同时，自动化脚本给用户实现个性需求提供了途径，完全自定义的脚本与多个可选的执行时机基本可以满足用户的各项需求，使弹性伸缩更具灵活性。

说明

弹性伸缩功能可以创建集群时进行配置，也可以集群创建成功后进行配置。本章节以创建集群时配置弹性伸缩规则为例介绍，集群创建后配置弹性伸缩规则请参考[配置弹性伸缩规则](#)。

背景信息

弹性伸缩规则与资源计划可以触发弹性伸缩，两者必须至少配置其中一种，也可以叠加使用。

- 弹性伸缩规则：
 - 用户对于一个集群，可以同时设置扩容、缩容最多各5条弹性伸缩规则。
 - 系统根据用户的配置顺序从前到后依次判断规则，先扩容，后缩容。请尽量把重要的策略放在前面，以防一次扩容或缩容无法达到预期效果而进行反复触发。
 - 比对因子包括大于、大于等于、小于、小于等于。
 - 集群连续5n（n默认值为1）分钟持续满足配置的指标阈值后才能触发扩容或者缩容。
 - 每次扩容或者缩容后，存在一个冷却时间，冷却时间默认为20分钟，最小值为0。
 - 单次扩容或者缩容的节点数，最小1个节点，最大100个节点。
- 资源计划（按时间段设置Task节点数量范围）：
 - 用户可以按时间段设置集群Task节点的最大数量和最小数量，当集群Task节点数不满足当前时间资源计划节点范围要求时，系统触发扩容或缩容。
 - 用户最多可以为一个集群设置5条资源计划。
 - 资源计划周期以天为单位，起始时间与结束时间可以设置为00:00-23:59之间的任意时间点。起始时间早于结束时间至少30分钟。不同资源计划配置的时间段不可交叉。
 - 资源计划触发扩容或缩容后，存在10分钟的冷却时间，冷却时间内不会再次触发弹性伸缩。
 - 当启用资源计划时，在除配置资源计划配置时间段的其他时间内，集群Task节点数量会被限定在用户配置的默认节点数量范围内。
 - 当不启用资源计划时，集群不会将Task节点数量限制在默认节点数量范围内。
- 自动化脚本：

- 用户可以设置自定义脚本，当弹性伸缩触发时，在集群节点上自动运行。
- 用户最多可以为一个集群设置10个自动化脚本。
- 可以指定自动化脚本某种或多种类型的节点上执行。
- 脚本执行时机可以是扩容前、扩容后、缩容前或缩容后。
- 使用自动化脚本前，请先将脚本上传到集群虚拟机或与集群同region的OBS文件系统中。集群虚拟机上的脚本只能在已有节点上执行，若脚本需要在新扩容的节点上执行，请将脚本上传到OBS。

添加弹性伸缩规则

步骤1 登录MRS管理控制台。

步骤2 单击“创建集群”，进入“创建集群”页面。

步骤3 参考[创建自定义集群](#)配置集群软件配置和硬件配置信息。

步骤4 在“高级配置”页签的弹性伸缩栏，单击“添加”。

步骤5 添加弹性伸缩规则。

弹性伸缩规则可调控节点数量，也会对实际价格有影响，请谨慎操作。

- 节点类型：选择配置弹性伸缩规则的Task节点类型。分析集群为“分析Task节点”，流式集群为“流式Task节点”，混合集群为“分析Task节点”和“流式Task节点”
- 节点默认范围：输入Task实例弹性伸缩的数量范围，此约束应用于所有扩容缩容规则。取值范围为0~500。
- 添加弹性伸缩规则，配置操作：
 - a. 选择“扩容”或者“缩容”。
 - b. 配置“规则名称”、“如果”、“持续”、“添加”、“冷却时间”。弹性伸缩指标请参见[表5-13](#)。
 - c. 单击“确定”。

您可以在弹性伸缩规则区域查看配置的规则，在“操作”列可对已添加的规则进行编辑或删除。
 - d. 单击“添加弹性伸缩规则”可多次添加规则。

步骤6 单击“确定”，完成弹性伸缩规则的添加。

您可以在弹性伸缩区域查看配置的规则，在“操作”列可对已添加的规则进行编辑或删除。

----结束

添加资源计划

当数据量以天为周期有规律的变化，并且希望在数据量变化前提前完成集群的扩缩容，可以使用MRS的资源计划配置在规定时间内按计划调整Task节点数量。

例如：某项实时处理业务数据量在每天7:00-13:00出现高峰，其他时间保持平稳低水平。假设我们使用MRS流式集群来处理该业务数据，在7:00-13:00时，为应对数据量高峰需要5个task节点的资源，其他时间只需要2个task节点，可按如下步骤进行配置。

- 步骤1** 登录MRS管理控制台。
- 步骤2** 单击“创建集群”，进入“创建集群”页面。
- 步骤3** 参考[创建自定义集群](#)配置集群软件配置和硬件配置信息。
- 步骤4** 在“高级配置”页签的弹性伸缩栏，单击“添加”。
- 步骤5** 添加资源计划。

资源计划可调控节点数量，也会对实际价格有影响，请谨慎操作。

- **节点类型**：选择配置弹性伸缩规则的Task节点类型。分析集群为“分析Task节点”，流式集群为“流式Task节点”，混合集群为“分析Task节点”和“流式Task节点”
- **节点默认范围**：输入Task实例弹性伸缩的数量范围，此约束应用于所有扩容缩容规则。取值范围为0~500。例如设置为“2-2”，表示除资源计划规定时间范围外，其他时间Task节点数量固定为2个。
- **添加资源计划，配置操作**：
 - a. 配置“时间范围”、“节点数量范围”。例如此处“时间范围”设置为“07:00-13:00”，“节点数量范围”设置为“5-5”，表示在该时间范围内，Task节点数量固定为5个。参数说明请参见[表5-14](#)。
 - b. 单击“添加资源计划”可添加多条资源计划。
 - c. 单击“确定”。

您可以在弹性伸缩区域查看或修改配置的弹性伸缩计划，在“操作”列可对已添加的规则进行删除。

步骤6（可选）添加自动化脚本，MRS 3.x版本暂不支持在添加引导操作。

1. 单击“添加自动化脚本”。
2. 配置“名称”、“脚本路径”、“参数”、“执行节点”、“执行时机”、“失败操作”。参数详情请参考[表5-16](#)。

表 5-16 参数描述

参数	说明
名称	引导操作脚本的名称。 只能由数字、英文字符、空格、中划线和下划线组成，且不能以空格开头。 可输入的字符串长度为1~64个字符。 说明 同一集群内，不允许配置相同的名称。不同集群之间，可以配置相同的名称。
脚本路径	脚本的路径。路径可以是OBS文件系统的路径或虚拟机本地的路径。 <ul style="list-style-type: none"> - OBS文件系统的路径，必须以s3a://开头，以.sh结尾。例如：s3a://mrs-samples/xxx.sh - 虚拟机本地的路径，脚本所在的路径必须以‘/’开头，以.sh结尾。
参数	自动化脚本参数。

参数	说明
执行节点	选择引导操作脚本所执行的节点类型。
执行时机	选择引导操作脚本执行的时间。 <ul style="list-style-type: none">- 扩容前- 扩容后- 缩容前- 缩容后
失败操作	该脚本执行失败后，是否继续执行后续脚本和创建集群。 说明 建议您设置为“继续”，无论此引导操作是否执行成功，则集群都能继续创建。

3. 单击“确定”保存引导操作配置。

----结束

5.6 切换集群子网

MRS支持当子网IP不足时，切换子网到当前集群相同VPC下的其他子网，实现可用子网IP的扩充。切换子网不会影响当前已有节点的IP地址和子网。

如需对网络ACL出规则进行配置请参考[如何配置网络ACL出规则？](#)。

未关联网络 ACL 时切换子网

步骤1 登录MRS控制台。

步骤2 单击集群名称进入集群详情页。

步骤3 在“默认生效子网”右侧单击“切换子网”。

步骤4 选择待切换子网，并单击“确定”完成切换。

若没有可用子网，请单击“创建子网”进入VPC控制台创建子网后，再在此处引用。

----结束

关联网络 ACL 时切换子网

步骤1 登录MRS控制台，单击集群名称进入集群详情页。

步骤2 在MRS集群详情页，查看“虚拟私有云”。

步骤3 进入VPC控制台，在左侧导航处选择“虚拟私有云”，获取**步骤2**中查询的“虚拟私有云”对应的“IPv4网段”。

步骤4 在VPC控制台左侧导航处选择“访问控制 > 网络ACL”，单击MRS集群默认生效子网和切换后子网关联的网络ACL名称，选择“入方向规则”页签。

说明

若集群的默认生效子网和切换后子网均关联网ACL，则两个子网关联的网络ACL中均需参考[步骤5-步骤7](#)增加加入方向规则。

图 5-1 网络 ACL

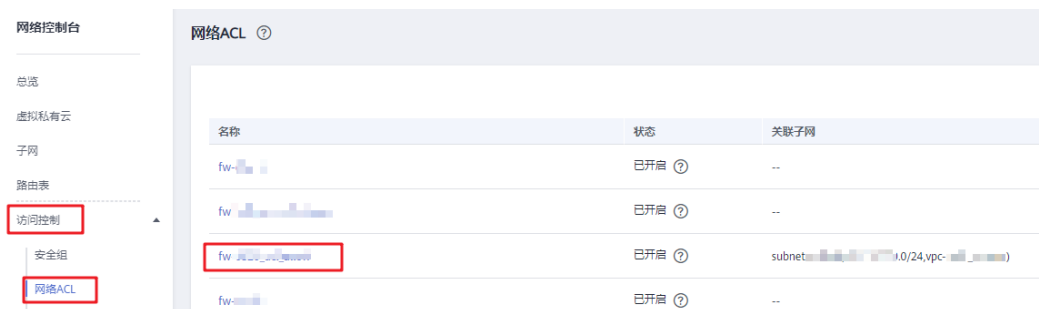

步骤5 在第一条规则的“操作”列，选择“更多 > 向前插规则”。

步骤6 添加网络ACL规则，其中“策略”选择“允许”，“源地址”填入[步骤3](#)中获取的“虚拟私有云”对应的“IPv4网段”，其他值保持默认即可。

步骤7 单击“确定”完成网络ACL规则添加。

说明

如果您不想放开VPC对应的全部IPv4网段的规则，请参考[步骤8-步骤12](#)添加切换前后两个子网对应的IPv4网段地址。若已完成VPC对应IPv4网段的规则添加，则无需执行[步骤8-步骤12](#)的操作。

步骤8 登录MRS控制台。

步骤9 单击集群名称进入集群详情页。

步骤10 在“默认生效子网”右侧单击“切换子网”。

步骤11 获取“默认生效子网”和待切换子网对应的IPv4网段。

须知

此时请勿单击切换子网的“确定”按钮，否则默认生效子网将更新为切换后的子网，切换前的子网不易查询，请谨慎操作。

步骤12 参考[步骤4-步骤7](#)添加“默认生效子网”和待切换子网的IPv4网段地址到切换前后子网绑定的网络ACL入方向规则中。

步骤13 登录MRS控制台。

步骤14 单击集群名称进入集群详情页。

步骤15 在“默认生效子网”右侧单击“切换子网”。

步骤16 选择待切换子网，并单击“确定”完成切换。

----结束

如何配置网络 ACL 出规则？

- 方案一：
放通网络ACL所有出站流量，此方案能保证集群正常创建与使用，优先建议使用此方案。
- 方案二：
放通保证集群创建成功的最小出规则，此方案可能在后续使用中因出方向规则遗漏导致集群使用问题，不建议使用方案。若出现集群使用问题请联系运维人员支撑处理。
配置示例：参照方案一中示例，配置策略为“允许”，目的地址为通信安全授权地址、NTP、OBS、Openstack及DNS地址的出方向规则。

5.7 配置消息通知

MRS联合消息通知服务(SMN)，采用主题订阅模型，提供一对多的消息订阅以及通知功能，能够实现一站式集成多种推送通知方式（短信和邮件通知）。

操作场景

在MRS管理控制台，按照集群维度，在集群信息页面的告警页签中能够提供选择是否使能通知服务，只有对应集群开关开启以后，才能实现以下场景的功能：

- 在用户订阅了通知服务之后，当集群出现扩容成功/失败、缩容成功/失败、删除成功/失败、弹性升缩成功/失败的场景下，由MRS管理面通过邮件或短信方式通知对应用户。
- 管理面检查大数据集群的告警信息，如果大数据集群的告警信息影响到服务的使用，其告警级别达到致命时，则发送信息通知给对应租户。
- 在用户集群的ECS机器被删除、关机、修改规格、重启、更新OS的行为，会导致大数据集群异常，当检测到用户的虚拟机出现以上状态的时候，发送通知给对应用户。

创建主题

主题是消息发布或客户端订阅通知的特定事件类型。它作为发送消息和订阅通知的信道，为发布者和订阅者提供一个可以相互交流的通道。

1. 登录管理控制台。
2. 单击“服务列表”选择“应用服务 > 消息通知服务”。
进入消息通知服务页面。
3. 在左侧导航栏，选择“主题管理 > 主题”。
进入主题页面。
4. 在主题页面，单击“创建主题”，开始创建主题。
此时将显示“创建主题”对话框。
5. 在“主题名称”框中，输入主题名称，在“显示名”框中输入相关描述。
6. 在“企业项目”中选择已有的项目，或者单击“新建企业项目”，在“企业项目管理”界面创建好企业项目后再进行添加。
7. 在“标签”填写“标签键”和“标签值”，用于标识云资源，可对云资源进行分类和搜索。

向主题添加订阅

要接收发布至主题的消息，您必须添加一个订阅终端节点到该主题。消息通知服务会发送一条订阅确认的消息到订阅终端，订阅确认的消息将在48小时内有效。如果订阅者在48小时之内确认订阅，将会收到推送至主题的消息。如果订阅者在48小时之内没有确认订阅，则需要再次给订阅者发送订阅确认的消息。

1. 登录管理控制台。
2. 选择“应用服务 > 消息通知服务”。
进入消息通知服务页面。
3. 在左侧导航栏，选择“主题管理 > 主题”。
进入主题页面。
4. 在主题列表中，选择您要向其添加订阅者的主题，在右侧“操作”栏单击“添加订阅”。
此时将显示“添加订阅”对话框。
其中：协议参数选项为“短信”、“邮件”、FunctionGraph（函数）HTTP、HTTPS。
订阅终端参数为订阅的终端地址，短信、邮件终端支持批量输入，批量添加时，每个终端地址占一行。最多可输入10个终端。
5. 单击“确定”。

新增订阅将显示在页面下方的订阅列表中。

向订阅者发送消息

1. 登录MRS管理控制台。
2. 选择“集群列表 > 现有集群”，选中一个运行中的集群并单击集群名称，进入集群信息页面。
3. 单击“告警管理”。
4. 选择“消息订阅规则 > 添加消息订阅规则”，进入添加消息订阅页面。
5. 配置消息订阅规则相关参数。

表 5-17 消息订阅规则参数说明

参数	说明
规则名称	用户自定义发送订阅消息的规则名称，只能包含数字、英文字符、中划线和下划线。
提醒通知	<ul style="list-style-type: none">● 选择开启时，将按照该订阅规则为订阅者发送对应订阅消息。● 选择关闭时，该规则不会生效，即不会向订阅者发送订阅消息。
主题名称	选择已创建的主题，也可以单击“创建主题”重新创建。
消息类型	选择需要订阅的消息类型。 <ul style="list-style-type: none">● 告警

参数	说明
订阅规则	选择需要订阅的消息规则，可根据需要勾选全部或部分规则。 MRS 3.x及之后版本订阅规则： 告警：紧急，重要，次要 MRS 3.x之前版本订阅规则： <ul style="list-style-type: none">致命严重一般提示

6. 单击“确定”完成消息提醒配置。

5.8 运维

5.8.1 运维授权

当用户使用集群过程中出现问题需要支持人员协助解决时，用户可先联系支持人员，再通过“运维授权”功能授权支持人员访问用户机器的权限用于定位问题。

操作步骤

- 步骤1** 登录MRS管理控制台。
- 步骤2** 在左侧导航栏中选择“集群列表 > 现有集群”，选中一个运行中的集群并单击集群名称，进入集群信息页面。
- 步骤3** 在页面右上角单击“运维”，选择“运维授权”，选择授权给支持人员访问本机的权限的“截止时间”。在截止时间之前支持人员有临时访问本机的权限。
- 步骤4** 问题解决后，在页面右上角单击“运维”，选择“取消授权”为支持人员取消访问权限。

---结束

5.8.2 日志共享

当用户使用集群过程中出现问题需要支持人员协助解决时，用户可先联系支持人员，再通过“日志共享”功能提供特定时间段内的日志给支持人员以便定位问题。

操作步骤

- 步骤1** 登录MRS管理控制台。
- 步骤2** 在左侧导航栏中选择“集群列表 > 现有集群”，选中一个运行中的集群并单击集群名称，进入集群信息页面。
- 步骤3** 在页面右上角单击“运维”，选择“日志共享”，进入“日志共享”界面。

步骤4 在“起止时间”的输入框单击选择日期和时间。

📖 说明

- “起止时间”按照支持人员的建议选取。
- 结束时间的选择的时间必须大于开始时间选择的时间，否则，无法根据时间筛选日志。

----结束

5.9 删除集群

如果作业执行结束后不需要集群，可以删除MRS集群。

背景信息

一般在数据完成分析和存储后或集群异常无法提供服务时才执行集群删除操作。当MRS集群部署失败时，集群会被自动删除。

操作步骤

步骤1 登录MRS管理控制台。

步骤2 在左侧导航栏中选择“集群列表 > 现有集群”。

步骤3 在需要删除的集群对应的“操作”列中，单击“删除”。

集群状态由“运行中”更新为“删除中”，待集群删除成功后，集群状态更新为“已删除”，并且显示在“历史集群”中。

----结束

5.10 删除失败任务

本章节介绍如何删除失败的MRS任务。

背景信息

当集群创建失败、集群删除失败、集群扩容失败和集群缩容失败后，失败任务会转入“失败任务管理”页面，其中仅集群删除失败的任务会同步转入“历史集群”页面。当不需要失败的任务时，可以删除。

操作步骤

步骤1 登录MRS管理控制台。

步骤2 在左侧导航栏中选择“集群列表 > 现有集群”。

步骤3 单击“失败任务管理”右侧的  或数字，进入“失败任务管理”页面。

步骤4 在需要删除的任务对应的“操作”列中，单击“删除”。

此处只能删除单个失败的任务。

步骤5 单击任务列表左上方的“删除所有失败任务”可以删除全部任务。

----结束

5.11 作业管理

5.11.1 MRS 作业简介

MRS作业是MRS为用户提供的程序执行平台，用于处理和分析用户数据。作业创建完成后，所有的作业列表信息展示在“作业管理”页面中，您可以查看所有的作业列表，也可以创建和管理作业。若集群详情页面不支持“作业管理”页签，请通过后台方式提交作业。

MRS集群处理的数据源来源于OBS或HDFS，HDFS是Hadoop分布式文件系统（Hadoop Distributed File System），OBS即对象存储服务，是一个基于对象的海量存储服务，为客户提供海量、安全、高可靠、低成本的数据存储能力。MRS可以直接处理OBS中的数据，客户可以基于管理控制台Web界面和OBS客户端对数据进行浏览、管理和使用，同时可以通过REST API接口方式单独或集成到业务程序进行管理和访问数据。

用户创建作业前需要将本地数据上传至OBS系统，MRS使用OBS中的数据进行分析。当然MRS也支持将OBS中的数据导入至HDFS中，使用HDFS中的数据进行分析。数据完成处理和分析后，您可以将数据存储在HDFS中，也可以将集群中的数据导出至OBS系统。需要注意，HDFS和OBS也支持存储压缩格式的数据，目前支持存储bz2、gz压缩格式的数据。

作业分类

目前MRS集群支持创建和管理如下几种类型的作业。如果处于“运行中”状态的集群创建作业失败，请查看集群管理页面中相关组件健康情况。操作方法，请参见[查看和定制集群监控指标](#)。

- MapReduce：提供快速并行处理大量数据的能力，是一种分布式数据处理模式和执行环境。MRS当前支持提交MapReduce Jar程序。
- Spark：基于内存进行计算的分布式计算框架，MRS当前支持提交SparkSubmit、Spark Script和Spark SQL作业。
 - SparkSubmit：支持提交Spark Jar和Spark python程序，执行Spark application，计算和处理用户数据。
 - SparkScript：支持提交SparkScript脚本，批量执行Spark SQL语句。
 - Spark SQL：运用Spark提供的类似SQL的Spark SQL语言，实时查询和分析用户数据。
- Hive：建立在Hadoop基础上的开源的数据仓库。MRS当前支持提交HiveScript脚本，和执行Hive SQL语句。
- Flink：提供一个分布式大数据处理引擎，可对有限数据流和无限数据流进行有状态计算。

作业列表



作业列表默认按时间顺序排列，时间最近的作业显示在最前端。各类作业列表参数说明如[表 1](#)所示。

表 5-18 作业列表参数

参数	参数说明
作业名称/ID	作业的名称，新增作业时配置。 ID是作业的唯一标识，作业新增后系统自动赋值。
用户名称	提交作业的用户名称。
作业类型	支持的作业类型： <ul style="list-style-type: none"> • Distcp: 导入、导出数据 • MapReduce • Spark • SparkSubmit • SparkScript • Spark SQL • Hive SQL • HiveScript • Flink 说明 <ul style="list-style-type: none"> • 在“文件管理”页面进行文件的导入导出操作后，您可以在“作业管理”页面查看Distcp作业。 • 只有创建集群时选择了Spark、Hive和Flink组件，并且集群处于运行中，才能新增Spark、Hive和Flink类型的作业。
状态	显示作业的状态。 <ul style="list-style-type: none"> • 已提交 • 已接受 • 运行中 • 已完成 • 已终止 • 异常
执行结果	显示作业执行完成的结果。 <ul style="list-style-type: none"> • 未定：正在执行的作业。 • 成功：执行成功的作业。 • 终止：执行中被手动终止的作业。 • 失败：执行失败的作业。 说明 作业执行成功或失败后都不能再次执行，只能新增作业，配置作业参数后重新提交作业。
作业提交时间	记录作业提交的开始时间。
作业结束时间	记录作业执行完成或手工停止的时间。

参数	参数说明
操作	<ul style="list-style-type: none"> 查看日志：单击“查看日志”，查看运行中的作业执行的实时日志信息。操作方法，请参见查看作业配置信息和日志。 查看详情：单击“查看详情”，查看作业的详细配置信息。操作方法，请参见查看作业配置信息和日志。 更多 <ul style="list-style-type: none"> 停止：单击“停止”，停止正在运行的作业。操作方法，请参见停止作业。 删除：单击“删除”，删除一个作业。操作方法，请参见删除作业。 结果：单击“结果”，查看SparkSql和SparkScript类型的“状态”为“已完成”且“执行结果”为“成功”的作业执行结果。 <p>说明</p> <ul style="list-style-type: none"> Spark SQL作业不支持停止。 作业删除后不可恢复，请谨慎操作。 当选择保留作业日志到OBS或HDFS时，系统在作业执行结束后，将日志压缩并存储到对应路径。因此，此类作业运行结束后，作业状态仍然为“运行中”，需等日志存储成功后，状态变更为“已完成”。日志存储花费时间依赖于日志大小，需要数分钟以上。

表 5-19 按钮说明

按钮	说明
	选择提交作业的时间区间，筛选在对应时间区间内提交的作业。
	在下拉框中选择作业执行结果，筛选作业。 <ul style="list-style-type: none"> 全部：表示筛选所有的作业。 成功：表示筛选执行成功的作业。 未定：表示筛选正在执行的作业。 终止：表示筛选被手动终止的作业。 失败：表示筛选执行失败的作业。

按钮	说明
	在下拉框中选择作业类型，筛选作业。 <ul style="list-style-type: none">● 全部作业类型● MapReduce● HiveScript● Distcp● SparkScript● Spark SQL● Hive SQL● SparkSubmit● Flink
	在搜索框中根据搜索条件输入对应内容，单击  ，搜索作业。 <ul style="list-style-type: none">● 作业名称● 作业ID● 用户名称● 队列名称
	单击  ，手动刷新作业列表。

作业执行权限说明

对于开启Kerberos认证的安全集群，用户在MRS界面提交作业时，要先执行IAM用户同步操作，同步完成后会在MRS系统中产生同IAM用户名的用户。IAM同步用户是否有提交作业权限，取决于IAM同步时，用户所绑定的IAM策略，提交作业策略请参考[IAM用户同步MRS](#)章节中[表2-1](#)。

用户提交作业，如果涉及到具体组件的资源使用，如HDFS的目录访问、Hive表的访问等相关组件的权限时，需由admin（Manager管理员）用户进行授权，给提交作业用户赋予相关组件权限。具体操作如下：

步骤1 使用admin用户登录Manager。

步骤2 参考[创建角色](#)内容，增加用户具体需要的组件权限的角色。

步骤3 参考[相关任务](#)修改提交作业用户所属的用户组，将新增的组件角色加入到该用户组中。

说明

用户所在用户组绑定的组件角色修改后，权限生效需要一定时间，请耐心等待。

----结束

5.11.2 运行 MapReduce 作业

用户可将自己开发的程序提交到MRS中，执行程序并获取结果。本章节指导您在MRS集群页面如何提交一个新的MapReduce作业。MapReduce作业用于提交jar程序快速并行处理大量数据，是一种分布式数据处理模式和执行环境。

若在集群详情页面不支持“作业管理”和“文件管理”功能，请通过后台功能来提交作业。

前提条件

用户已经将运行作业所需的程序包和数据文件上传至OBS系统或HDFS中。

通过界面提交作业

步骤1 登录MRS管理控制台。

步骤2 选择“集群列表 > 现有集群”，选中一个运行中的集群并单击集群名称，进入集群信息页面。

步骤3 若集群开启Kerberos认证时执行该步骤，若集群未开启Kerberos认证，请无需执行该步骤。

在“概览”页签的基本信息区域，单击“IAM用户同步”右侧的“单击同步”进行IAM用户同步，具体介绍请参考[IAM用户同步MRS](#)。

📖 说明

- 当IAM用户的用户组的所属策略从MRS ReadOnlyAccess向MRS CommonOperations、MRS FullAccess、MRS Administrator变化时，由于集群节点的SSSD (System Security Services Daemon) 缓存刷新需要时间，因此同步完成后，请等待5分钟，等待新修改策略生效之后，再进行提交作业。否则，会出现提交作业失败的情况。
- 当IAM用户的用户组的所属策略从MRS CommonOperations、MRS FullAccess、MRS Administrator向MRS ReadOnlyAccess变化时，由于集群节点的SSSD缓存刷新需要时间，因此同步完成后，请等待5分钟，新修改策略才能生效。

步骤4 单击“作业管理”，进入“作业管理”页签。

步骤5 单击“添加”，进入“添加作业”页面。

步骤6 “作业类型”选择“MapReduce”，并配置其他作业信息。

表 5-20 作业配置信息

参数	参数说明
作业名称	作业名称，只能由字母、数字、中划线和下划线组成，并且长度为1~64个字符。 说明 建议不同的作业设置不同的名称。

参数	参数说明
执行程序路径	<p>待执行程序包地址，需要满足如下要求：</p> <ul style="list-style-type: none"> • 最多为1023字符，不能包含;&>,<'\$特殊字符，且不可为空或全空格。 • 执行程序路径可存储于HDFS或者OBS中，不同的文件系统对应的路径存在差异。 <ul style="list-style-type: none"> - OBS：以“obs://”开头。示例：obs://wordcount/program/xxx.jar。 - HDFS：以“/user”开头。数据导入HDFS请参考导入数据。 • SparkScript和HiveScript需要以“.sql”结尾，MapReduce需要以“.jar”结尾，Flink和SparkSubmit需要以“.jar”或“.py”结尾。sql、jar、py不区分大小写。
执行程序参数	<p>可选参数，程序执行的关键参数。多个参数间使用空格隔开。 配置方法：<i>程序类名 数据输入路径 数据输出路径</i></p> <ul style="list-style-type: none"> • 程序类名：由用户程序内的函数指定，MRS只负责参数的传入。 • 数据输入路径：通过单击“HDFS”或者“OBS”选择或者直接手动输入正确路径。 • 数据输出路径：输出路径请手动输入一个不存在的目录。最多为2047字符，不能包含;&>,<'\$特殊字符，可为空。 <p>注意 若输入带有敏感信息（如登录密码）的参数可能在作业详情展示和日志打印中存在暴露的风险，请谨慎操作。</p>
服务配置参数	<p>可选参数，用于为本次执行的作业修改服务配置参数。该参数的修改仅适用于本次执行的作业，如需对集群永久生效，请参考配置服务参数页面进行修改。</p> <p>如需添加多个参数，请单击右侧⊕增加，如需删除参数，请单击右侧“删除”。</p> <p>常用服务配置参数如表5-21。</p>
命令参考	用于展示提交作业时提交到后台执行的命令。

表 5-21 服务配置参数

参数	参数说明	取值样例
fs.obs.access.key	访问OBS的密钥ID。	-
fs.obs.secret.key	访问OBS与密钥ID对应的密钥。	-

步骤7 确认作业配置信息，单击“确定”，完成作业的新增。

作业新增完成后，可对作业进行管理。

----结束

通过后台提交作业

MRS 3.x及之后版本客户端默认安装路径为“/opt/Bigdata/client”，MRS 3.x之前版本为“/opt/client”。具体以实际为准。

步骤1 登录MRS管理控制台。

步骤2 选择“集群列表 > 现有集群”，选中一个运行中的集群并单击集群名称，进入集群信息页面。

步骤3 在“节点管理”页签中单击某一Master节点名称，进入弹性云服务器管理控制台。

步骤4 单击页面右上角的“远程登录”。

步骤5 根据界面提示，输入Master节点的用户名和密码，用户名、密码分别为root和创建集群时设置的密码。

步骤6 执行如下命令初始化环境变量。

```
source /opt/Bigdata/client/bigdata_env
```

步骤7 如果当前集群已开启Kerberos认证，执行以下命令认证当前用户。如果当前集群未开启Kerberos认证，则无需执行该步骤。

```
kinit MRS集群用户
```

例如, `kinit admin`

步骤8 执行如下命令拷贝OBS文件系统中的程序到集群的Master节点。

```
hadoop fs -Dfs.obs.access.key=AK -Dfs.obs.secret.key=SK -copyToLocal  
source_path.jar target_path.jar
```

例如：`hadoop fs -Dfs.obs.access.key=XXXX -Dfs.obs.secret.key=XXXX -
copyToLocal "obs://mrs-word/program/hadoop-mapreduce-examples-XXX.jar"
"/home/omm/hadoop-mapreduce-examples-XXX.jar"`

AK/SK可登录OBS控制台，请在集群控制台页面右上角的用户名下拉框中选择“我的凭证 > 访问密钥”页面获取。

步骤9 执行如下命令提交wordcount作业，如需从OBS读取或向OBS输出数据，需要增加AK/SK参数。

```
source /opt/Bigdata/client/bigdata_env;hadoop jar execute_jar wordcount  
input_path output_path
```

例如：`source /opt/Bigdata/client/bigdata_env;hadoop jar /home/omm/
hadoop-mapreduce-examples-XXX.jar wordcount -Dfs.obs.access.key=XXXX -
Dfs.obs.secret.key=XXXX "obs://mrs-word/input/*" "obs://mrs-word/output/"`

input_path为OBS上存放作业输入文件的路径。output_path为OBS上存放作业输出文件地址，请设置为一个不存在的目录。

----结束

5.11.3 运行 SparkSubmit 作业

用户可将自己开发的程序提交到MRS中，执行程序并获取结果。本章节教您在MRS集群页面如何提交一个新的Spark作业。

前提条件

用户已经将运行作业所需的程序包和数据文件上传至OBS系统或HDFS中。

通过界面提交作业

步骤1 登录MRS管理控制台。

步骤2 选择“集群列表 > 现有集群”，选中一个运行中的集群并单击集群名称，进入集群信息页面。

步骤3 若集群开启Kerberos认证时执行该步骤，若集群未开启Kerberos认证，请无需执行该步骤。

在“概览”页签的基本信息区域，单击“IAM用户同步”右侧的“单击同步”进行IAM用户同步，具体介绍请参考[IAM用户同步MRS](#)。

说明

- 当IAM用户的用户组的所属策略从MRS ReadOnlyAccess向MRS CommonOperations、MRS FullAccess、MRS Administrator变化时，由于集群节点的SSSD (System Security Services Daemon) 缓存刷新需要时间，因此同步完成后，请等待5分钟，等待新修改策略生效之后，再进行提交作业。否则，会出现提交作业失败的情况。
- 当IAM用户的用户组的所属策略从MRS CommonOperations、MRS FullAccess、MRS Administrator向MRS ReadOnlyAccess变化时，由于集群节点的SSSD缓存刷新需要时间，因此同步完成后，请等待5分钟，新修改策略才能生效。

步骤4 单击“作业管理”，进入“作业管理”页签。

步骤5 单击“添加”，进入“添加作业”页面。

步骤6 配置作业信息。

- “作业类型”选择“SparkSubmit”，请参考[表5-22](#)配置SparkSubmit作业其他参数信息。

表 5-22 作业配置信息

参数	参数说明
作业名称	作业名称，只能由字母、数字、中划线和下划线组成，并且长度为1~64个字符。 说明 建议不同的作业设置不同的名称。

参数	参数说明
执行程序路径	<p>待执行程序包地址，需要满足如下要求：</p> <ul style="list-style-type: none"> • 最多为1023字符，不能包含 &>,<'\$特殊字符，且不可为空或全空格。 • 执行程序路径可存储于HDFS或者OBS中，不同的文件系统对应的路径存在差异。 <ul style="list-style-type: none"> - OBS：以“obs://”开头。示例：obs://wordcount/program/xxx.jar。 - HDFS：以“/user”开头。数据导入HDFS请参考导入数据。 • SparkScript和HiveScript需要以“.sql”结尾，MapReduce需要以“.jar”结尾，Flink和SparkSubmit需要以“.jar”或“.py”结尾。sql、jar、py不区分大小写。
运行程序参数	<p>可选参数，为本次执行的作业配置相关优化参数（例如线程、内存、CPU核数等），用于优化资源使用效率，提升作业的执行性能。</p> <p>常用运行程序参数如表5-23。</p>
执行程序参数	<p>可选参数，程序执行的关键参数，该参数由用户程序内的函数指定，MRS只负责参数的传入。多个参数间使用空格隔开。</p> <p>最多为150000字符，不能包含 &>,<'\$特殊字符，可为空。</p> <p>注意 若输入带有敏感信息（如登录密码）的参数可能在作业详情展示和日志打印中存在暴露的风险，请谨慎操作。</p>
服务配置参数	<p>可选参数，用于为本次执行的作业修改服务配置参数。该参数的修改仅适用于本次执行的作业，如需对集群永久生效，请参考配置服务参数页面进行修改。</p> <p>如需添加多个参数，请单击右侧⊕增加，如需删除参数，请单击右侧“删除”。</p> <p>常用服务配置参数如表5-24。</p> <p>说明 如需运行长时作业如SparkStreaming等，且需要访问OBS，需要通过“服务配置参数”传入访问OBS的AK/SK。</p>
命令参考	用于展示提交作业时提交到后台执行的命令。

表 5-23 运行程序参数

参数	参数说明	取值样例
--conf	添加任务配置项。	spark.executor.memory=2G
--driver-memory	设置driver的运行内存。	2G
--num-executors	设置executor启动数量。	5
--executor-cores	设置executor核数。	2

参数	参数说明	取值样例
--class	设置任务的主类。	org.apache.spark.examples.SparkPi
--files	上传文件给任务，可以是自己定义的配置文件或者某些数据文件。来源可以是OBS或者HDFS。	-
--jars	上传任务额外依赖包，用于给任务添加任务的外部依赖包。	-
--executor-memory	设置executor内存。	2G
--conf spark-yarn.maxAppAttempts	控制AM的重试次数。	设置为0时，不允许重试；设置为1时，允许重试一次。

表 5-24 服务配置参数

参数	参数说明	取值样例
fs.obs.access.key	访问OBS的密钥ID。	-
fs.obs.secret.key	访问OBS与密钥ID对应的密钥。	-

步骤7 确认作业配置信息，单击“确定”，完成作业的新增。

作业新增完成后，可对作业进行管理。

----结束

通过后台提交作业

MRS 3.x及之后版本客户端默认安装路径为“/opt/Bigdata/client”，MRS 3.x之前版本为“/opt/client”。具体以实际为准。

步骤1 参考[创建用户](#)页面，创建一个用于提交作业的用户。

本示例创建一个用户开发场景使用的机机用户，并分配了正确的用户组（hadoop、supergroup）、主组（supergroup）和角色权限（System_administrator、default）。

步骤2 下载认证凭据。

- 对于MRS 3.x及之后版本集群，请登录FusionInsight Manager页面选择“系统 > 权限 > 用户”，在新增用户的操作列单击“更多 > 下载认证凭据”。
- 对于MRS 3.x之前版本集群，请登录MRS Manager页面选择“系统设置 > 用户管理”，在新增用户的操作列单击“更多 > 下载认证凭据”。

步骤3 将与作业相关的jar包上传到集群中，本示例使用Spark自带的样例jar包，位置在\$SPARK_HOME/examples/jars/下。

步骤4 上传**步骤2**创建的用户认证凭据到集群的/opt/目录下，并执行如下命令解压

```
tar -xvf MRSTest_XXXXXX_keytab.tar
```

您将会得到user.keytab和krb5.conf两个文件。

步骤5 在对集群操作之前首先需要执行：

```
source /opt/Bigdata/client/bigdata_env
```

```
cd $SPARK_HOME
```

步骤6 提交spark作业，使用的命令如下：

```
./bin/spark-submit --master yarn --deploy-mode client --conf  
spark.yarn.principal=MRSTest --conf spark.yarn.keytab=/opt/user.keytab --  
class org.apache.spark.examples.SparkPi examples/jars/spark-  
examples_2.11-2.3.2-mrs-2.0.jar 10
```

参数解释：

1. yarn的计算能力，指定使用client模式提交该作业。
2. Spark作业的配置项，这里是传入了认证文件和用户名。
3. spark.yarn.principal 第一步创建的用户
4. spark.yarn.keytab 认证使用的keytab文件
5. xx.jar 作业的使用的jar。

----结束

5.11.4 运行 HiveSql 作业

用户可将自己开发的程序提交到MRS中，执行程序并获取结果。本章节教您在MRS集群页面如何提交一个新的HiveSql作业。HiveSql作业用于提交SQL语句和SQL脚本文件查询和分析数据，包括SQL语句和Script脚本两种形式，如果SQL语句涉及敏感信息，请使用Script提交。

前提条件

用户已经将运行作业所需的程序包和数据文件上传至OBS系统或HDFS中。

通过界面提交作业

步骤1 登录MRS管理控制台。

步骤2 选择“集群列表 > 现有集群”，选中一个运行中的集群并单击集群名称，进入集群信息页面。

步骤3 若集群开启Kerberos认证时执行该步骤，若集群未开启Kerberos认证，请无需执行该步骤。

在“概览”页签的基本信息区域，单击“IAM用户同步”右侧的“单击同步”进行IAM用户同步，具体介绍请参考[IAM用户同步MRS](#)。

说明

- 当IAM用户的用户组的所属策略从MRS ReadOnlyAccess向MRS CommonOperations、MRS FullAccess、MRS Administrator变化时，由于集群节点的SSSD（System Security Services Daemon）缓存刷新需要时间，因此同步完成后，请等待5分钟，等待新修改策略生效之后，再进行提交作业。否则，会出现提交作业失败的情况。
- 当IAM用户的用户组的所属策略从MRS CommonOperations、MRS FullAccess、MRS Administrator向MRS ReadOnlyAccess变化时，由于集群节点的SSSD缓存刷新需要时间，因此同步完成后，请等待5分钟，新修改策略才能生效。

步骤4 单击“作业管理”，进入“作业管理”页签。

步骤5 单击“添加”，进入“添加作业”页面。

步骤6 配置作业信息。

表 5-25 作业配置信息

参数	参数说明
作业名称	作业名称，只能由字母、数字、中划线和下划线组成，并且长度为1~64个字符。 说明 建议不同的作业设置不同的名称。
SQL类型	SQL查询语句提交类型。 <ul style="list-style-type: none"> • SQL • Script
SQL语句	“SQL类型”参数为“SQL”时参数有效，请输入待运行的SQL语句，然后单击“检查”来检查SQL语句的正确性，确保输入语句正确。如果同时需要提交多条语句并执行，使用“;”分隔不同语句。
SQL文件	“SQL类型”参数为“Script”时参数有效，待执行SQL文件的路径，需要满足以下要求。 <ul style="list-style-type: none"> • 最多为1023字符，不能包含 &>,<,\$特殊字符，且不可为空或全空格。 • 执行程序路径可存储于HDFS或者OBS中，不同的文件系统对应的路径存在差异。 <ul style="list-style-type: none"> - OBS：以“obs://”开头。示例：obs://wordcount/program/xxx.jar。 - HDFS：以“/user”开头。数据导入HDFS请参考导入数据。 • SparkScript和HiveScript需要以“.sql”结尾，MapReduce需要以“.jar”结尾，Flink和SparkSubmit需要以“.jar”或“.py”结尾。sql、jar、py不区分大小写。 说明 存储在OBS上的文件路径支持以“obs://”开头格式。如需使用该格式提交作业，访问OBS需要配置对应权限。 <ul style="list-style-type: none"> • 创建集群时开启“OBS权限控制”功能时，可直接使用“obs://”路径，无需单独配置。 • 创建集群时未开启或不支持“OBS权限控制”功能时，请参考访问OBS页面进行配置。

参数	参数说明
运行程序参数	可选参数，为本次执行的作业配置相关优化参数（例如线程、内存、CPU核数等），用于优化资源使用效率，提升作业的执行性能。 常用运行参数如表5-26。
服务配置参数	可选参数，用于为本次执行的作业修改服务配置参数。该参数的修改仅适用于本次执行的作业，如需对集群永久生效，请参考配置服务参数页面进行修改。 如需添加多个参数，请单击右侧⊕增加，如需删除参数，请单击右侧“删除”。 常用服务配置参数如表5-27。
命令参考	用于展示提交作业时提交到后台执行的命令。

表 5-26 运行程序参数

参数	参数说明	取值样例
--hiveconf	设置Hive服务相关配置，例如设置执行引擎为MR。	设置执行引擎为MR： --hiveconf "hive.execution.engine=mr"
--hivevar	设置用户自定义变量，例如设置变量id。	设置变量id： --hivevar id="123" select * from test where id = \${hivevar:id};

表 5-27 服务配置参数

参数	参数说明	取值样例
fs.obs.access.key	访问OBS的密钥ID。	-
fs.obs.secret.key	访问OBS与密钥ID对应的密钥。	-
hive.execution.engine	选择执行作业的引擎。	<ul style="list-style-type: none"> • mr • tez

步骤7 确认作业配置信息，单击“确定”，完成作业的新增。

作业新增完成后，可对作业进行管理。

----结束

通过后台提交作业

步骤1 登录MRS管理控制台。

步骤2 选择“集群列表 > 现有集群”，选中一个运行中的集群并单击集群名称，进入集群信息页面。

步骤3 在“节点管理”页签中单击某一Master节点名称，进入弹性云服务器管理控制台。

步骤4 单击页面右上角的“远程登录”。

步骤5 根据界面提示，输入Master节点的用户名和密码，用户名、密码分别为root和创建集群时设置的密码。

步骤6 执行如下命令初始化环境变量。

```
source /opt/BigData/client/bigdata_env
```

📖 说明

- MRS 3.x及之后版本客户端默认安装路径为“/opt/Bigdata/client”，MRS 3.x之前版本为“/opt/client”。具体以实际为准。
- 若安装了Hive多实例，在使用客户端连接具体Hive实例时，请执行以下命令加载具体实例的环境变量，否则请跳过此步骤。例如，加载Hive2实例变量：

```
source /opt/BigData/client/Hive2/component_env
```

步骤7 如果当前集群已开启Kerberos认证，执行以下命令认证当前用户。如果当前集群未开启Kerberos认证(普通模式)，则无需执行该步骤。

```
kinit MRS集群用户 (用户需要有hive组)
```

步骤8 执行beeline连接hiveserver，运行任务。

```
beeline
```

普通模式，则执行以下命令，如果不指定组件业务用户，则会以当前操作系统用户连接hiveserver。

```
beeline -n组件业务用户
```

```
beeline -f sql文件 (执行文件里的sql)
```

```
----结束
```

5.11.5 运行 SparkSql 作业

用户可将自己开发的程序提交到MRS中，执行程序并获取结果。本章节教您在MRS集群页面如何提交一个新的SparkSql作业。SparkSQL作业用于查询和分析数据，包括SQL语句和Script脚本两种形式，如果SQL语句涉及敏感信息，请使用Spark Script提交。

前提条件

用户已经将运行作业所需的程序包和数据文件上传至OBS系统或HDFS中。

通过界面提交作业

步骤1 登录MRS管理控制台。

步骤2 选择“集群列表 > 现有集群”，选中一个运行中的集群并单击集群名称，进入集群信息页面。

步骤3 若集群开启Kerberos认证时执行该步骤，若集群未开启Kerberos认证，请无需执行该步骤。

在“概览”页签的基本信息区域，单击“IAM用户同步”右侧的“单击同步”进行IAM用户同步，具体介绍请参考[IAM用户同步MRS](#)。

📖 说明

- 当IAM用户的用户组的所属策略从MRS ReadOnlyAccess向MRS CommonOperations、MRS FullAccess、MRS Administrator变化时，由于集群节点的SSSD (System Security Services Daemon) 缓存刷新需要时间，因此同步完成后，请等待5分钟，等待新修改策略生效之后，再进行提交作业。否则，会出现提交作业失败的情况。
- 当IAM用户的用户组的所属策略从MRS CommonOperations、MRS FullAccess、MRS Administrator向MRS ReadOnlyAccess变化时，由于集群节点的SSSD缓存刷新需要时间，因此同步完成后，请等待5分钟，新修改策略才能生效。

步骤4 单击“作业管理”，进入“作业管理”页签。

步骤5 请单击“添加”，进入添加作业页面，“作业类型”选择“SparkSql”，作业参考[表 5-28](#)配置SparkSql作业信息。

表 5-28 作业配置信息

参数	参数说明
作业名称	作业名称，只能由字母、数字、中划线和下划线组成，并且长度为1~64个字符。 说明 建议不同的作业设置不同的名称。
SQL类型	SQL查询语句提交类型。 <ul style="list-style-type: none">• SQL• Script
SQL语句	“SQL类型”参数为“SQL”时参数有效，请输入待运行的SQL语句，然后单击“检查”来检查SQL语句的正确性，确保输入语句正确。如果同时需要提交多条语句并执行，使用“;”分隔不同语句。

参数	参数说明
SQL文件	<p>“SQL类型”参数为“Script”时参数有效，待执行SQL文件的路径，需要满足以下要求。</p> <ul style="list-style-type: none"> • 最多为1023字符，不能包含;&>,<'\$特殊字符，且不可为空或全空格。 • 执行程序路径可存储于HDFS或者OBS中，不同的文件系统对应的路径存在差异。 <ul style="list-style-type: none"> - OBS: 以“obs://”开头。示例：obs://wordcount/program/xxx.jar。 - HDFS: 以“/user”开头。数据导入HDFS请参考导入数据。 • SparkScript和HiveScript需要以“.sql”结尾，MapReduce需要以“.jar”结尾，Flink和SparkSubmit需要以“.jar”或“.py”结尾。sql、jar、py不区分大小写。 <p>说明 存储在OBS上的文件路径支持以“obs://”开头格式。如需使用该格式提交作业，访问OBS需要配置对应权限。</p> <ul style="list-style-type: none"> • 创建集群时开启“OBS权限控制”功能时，可直接使用“obs://”路径，无需单独配置。 • 创建集群时未开启或不支持“OBS权限控制”功能时，请参考访问OBS页面进行配置。
运行程序参数	<p>可选参数，为本次执行的作业配置相关优化参数（例如线程、内存、CPU核数等），用于优化资源使用效率，提升作业的执行性能。</p> <p>常用运行程序参数如表5-29。</p>
服务配置参数	<p>可选参数，用于为本次执行的作业修改服务配置参数。该参数的修改仅适用于本次执行的作业，如需对集群永久生效，请参考配置服务参数页面进行修改。</p> <p>如需添加多个参数，请单击右侧⊕增加，如需删除参数，请单击右侧“删除”。</p> <p>常用服务配置参数如表5-30。</p>
命令参考	用于展示提交作业时提交到后台执行的命令。

表 5-29 运行程序参数

参数	参数说明	取值样例
--conf	添加任务配置项	spark.executor.memory=2G
--driver-memory	设置driver的运行内存	2G
--num-executors	设置executor启动数量	5
--executor-cores	设置executor核数	2

参数	参数说明	取值样例
--jars	上传任务额外依赖包，用于给任务添加任务的外部依赖包	-
--executor-memory	设置executor内存	2G

表 5-30 服务配置参数

参数	参数说明	取值样例
fs.obs.access.key	访问OBS的密钥ID。	-
fs.obs.secret.key	访问OBS与密钥ID对应的密钥。	-

步骤6 确认作业配置信息，单击“确定”，完成作业的新增。

作业新增完成后，可对作业进行管理。

----结束

通过后台提交作业

MRS 3.x及之后版本客户端默认安装路径为“/opt/Bigdata/client”，MRS 3.x之前版本为“/opt/client”。具体以实际为准。

步骤1 参考[创建用户](#)页面，创建一个用于提交作业的用户。

本示例创建一个用户开发场景使用的机机用户，并分配了正确的用户组（hadoop、supergroup）、主组（supergroup）和角色权限（System_administrator、default）。

步骤2 下载认证凭据。

- 对于MRS 3.x及之后版本集群，请登录FusionInsight Manager页面选择“系统 > 权限 > 用户”，在新增用户的操作列单击“更多 > 下载认证凭据”。
- 对于MRS 3.x之前版本集群，请登录MRS Manager页面选择“系统设置 > 用户管理”，在新增用户的操作列单击“更多 > 下载认证凭据”。

步骤3 登录Spark客户端所在节点，上传2创建的用户认证凭据到集群的“/opt/”目录下，并执行如下命令解压：

```
tar -xvf MRSTest _xxxxxx_keytab.tar
```

得到user.keytab和krb5.conf两个文件。

步骤4 在对集群操作之前首先需要执行：

```
source /opt/Bigdata/client/bigdata_env
```

```
cd $SPARK_HOME
```

步骤5 打开spark-sql命令行，进入spark-sql命令行后可执行SQL语句，执行命令如下：

```
./bin/spark-sql --conf spark.yarn.principal=MRSTest --conf  
spark.yarn.keytab=/opt/user.keytab
```

若需要执行SQL文件，需要上传SQL文件（如上传到“/opt/”目录），上传文件后执行命令如下：

```
./bin/spark-sql --conf spark.yarn.principal=MRSTest --conf  
spark.yarn.keytab=/opt/user.keytab -f /opt/script.sql
```

----结束

5.11.6 运行 Flink 作业

用户可将自己开发的程序提交到MRS中，执行程序并获取结果。本章节指导用户在MRS集群页面如何提交一个新的Flink作业。Flink作业用于提交jar程序处理流式数据。

前提条件

用户已经将运行作业所需的程序包和数据文件上传至OBS系统或HDFS中。

通过界面提交作业

步骤1 登录MRS管理控制台。

步骤2 选择“集群列表 > 现有集群”，选中一个运行中的集群并单击集群名称，进入集群信息页面。

步骤3 若集群开启Kerberos认证时执行该步骤，若集群未开启Kerberos认证，请无需执行该步骤。

在“概览”页签的基本信息区域，单击“IAM用户同步”右侧的“单击同步”进行IAM用户同步，具体介绍请参考[IAM用户同步MRS](#)。

📖 说明

- 当IAM用户的用户组的所属策略从MRS ReadOnlyAccess向MRS CommonOperations、MRS FullAccess、MRS Administrator变化时，由于集群节点的SSSD（System Security Services Daemon）缓存刷新需要时间，因此同步完成后，请等待5分钟，等待新修改策略生效之后，再进行提交作业。否则，会出现提交作业失败的情况。
- 当IAM用户的用户组的所属策略从MRS CommonOperations、MRS FullAccess、MRS Administrator向MRS ReadOnlyAccess变化时，由于集群节点的SSSD缓存刷新需要时间，因此同步完成后，请等待5分钟，新修改策略才能生效。

步骤4 单击“作业管理”，进入“作业管理”页签。

步骤5 单击“添加”，进入“添加作业”页面。

步骤6 “作业类型”选择“Flink”，参考[表 1](#)配置Flink作业信息。

表 5-31 作业配置信息

参数	参数说明
作业名称	作业名称，只能由字母、数字、中划线和下划线组成，并且长度为 1~64 个字符。 说明 建议不同的作业设置不同的名称。
执行程序路径	待执行程序包地址，需要满足如下要求： <ul style="list-style-type: none"> • 最多为1023字符，不能包含 &>,<'\$特殊字符，且不可为空或全空格。 • 执行程序路径可存储于HDFS或者OBS中，不同的文件系统对应的路径存在差异。 <ul style="list-style-type: none"> - OBS：以“obs://”开头。示例：obs://wordcount/program/xxx.jar。 - HDFS：以“/user”开头。数据导入HDFS请参考导入数据。
运行程序参数	可选参数，为本次执行的作业配置相关优化参数（例如线程、内存、CPU核数等），用于优化资源使用效率，提升作业的执行性能。 常用运行程序参数如 表5-32 。
执行程序参数	可选参数，程序执行的关键参数，该参数由用户程序内的函数指定，MRS只负责参数的传入。多个参数间使用空格隔开。 最多为2047字符，不能包含 &>,<'\$特殊字符，可为空。 注意 若输入带有敏感信息（如登录密码）的参数可能在作业详情展示和日志打印中存在暴露的风险，请谨慎操作。
服务配置参数	可选参数，用于为本次执行的作业修改服务配置参数。该参数的修改仅适用于本次执行的作业，如需对集群永久生效，请参考 配置服务参数 页面进行修改。 如需添加多个参数，请单击右侧⊕增加，如需删除参数，请单击右侧“删除”。 常用服务配置参数如 表5-33 。
命令参考	用于展示提交作业时提交到后台执行的命令。

表 5-32 运行程序参数

参数	参数说明	取值样例
-ytm	设置每个TaskManager容器的内存（单位可选，默认单位：MB）。	1024
-yjm	设置JobManager容器内存（单位可选，默认单位：MB）。	1024
-yn	设置分配给应用程序的Yarn容器的数量，该值与TaskManager数量相同。	2

参数	参数说明	取值样例
-ys	设置TaskManager的核数。	2
-ynm	自定义Yarn上应用程序名称。	test
-c	设置程序入口点的类（如“main”或“getPlan()”方法）。该参数仅在JAR文件未指定其清单的类时需要。	com.bigdata.mrs.test

说明

针对MRS 3.x及之后版本，运行程序参数不支持“-yn”。

表 5-33 服务配置参数

参数	参数说明	取值样例
fs.obs.access.key	访问OBS的密钥ID。	-
fs.obs.secret.key	访问OBS与密钥ID对应的密钥。	-

步骤7 确认作业配置信息，单击“确定”，完成作业的新增。

作业新增完成后，可对作业进行管理。

----结束

通过后台提交作业

MRS 3.x及之后版本客户端默认安装路径为“/opt/Bigdata/client”，MRS 3.x之前版本为“/opt/client”。具体以实际为准。

步骤1 登录MRS客户端。

步骤2 执行如下命令初始化环境变量。

```
source /opt/Bigdata/client/bigdata_env
```

步骤3 若集群开启Kerberos认证，需要执行以下步骤，若集群未开启Kerberos认证请跳过该步骤。

1. 准备一个提交Flink作业的用户。
2. 使用新创建的用户登录Manager页面。
 - MRS 3.x之前版本，登录集群的Manager界面，选择“系统设置 > 用户管理”，在已增加用户所在行的“操作”列，选择“更多 > 下载认证凭据”。
 - MRS 3.x及之后版本，登录集群的Manager界面，选择“系统 > 权限 > 用户”，在已增加用户所在行的“操作”列，选择“更多 > 下载认证凭据”。
3. 将下载的认证凭据压缩包解压缩，并将得到的user.keytab文件拷贝到客户端节点中，例如客户端节点的“/opt/Bigdata/client/Flink/flink/conf”目录下。如果是在集群外节点安装的客户端，需要将得到的krb5.conf文件拷贝到该节点的“/etc/”目录下。

4. MRS 3.x及之后版本，安全模式下需要将客户端安装节点的业务IP以及Manager的浮动ip追加到“/opt/Bigdata/client/Flink/flink/conf/flink-conf.yaml”文件中的“jobmanager.web.allow-access-address”配置项中，ip之间使用英文逗号分隔。
5. 配置安全认证，在“/opt/Bigdata/client/Flink/flink/conf/flink-conf.yaml”配置文件中的对应配置添加keytab路径以及用户名。
 security.kerberos.login.keytab: <user.keytab文件路径>
 security.kerberos.login.principal: <用户名>
 例如：
 security.kerberos.login.keytab: /opt/Bigdata/client/Flink/flink/conf/user.keytab
 security.kerberos.login.principal: test
6. 在Flink的客户端bin目录下，执行如下命令进行安全加固，password请重新设置为一个用于提交作业密码。
 sh generate_keystore.sh <password>
 该脚本会自动替换“/opt/Bigdata/client/Flink/flink/conf/flink-conf.yaml”中关于SSL的值，针对MRS 3.x之前版本，安全集群默认没有开启外部SSL，用户如果需要启用外部SSL，进行配置后再次运行该脚本即可，配置参数在MRS的Flink默认配置中不存在，用户如果开启外部连接SSL，则需要添加表5-34中参数。

表 5-34 参数描述

参数	参数值示例	描述
security.ssl.rest.enabled	true	打开外部SSL开关。
security.ssl.rest.keystore	\${path}/flink.keystore	keystore的存放路径。
security.ssl.rest.keystore-password	123456	keystore的password，“123456”表示需要用户输入自定义设置的密码值。
security.ssl.rest.key-password	123456	ssl key的password，“123456”表示需要用户输入自定义设置的密码值。
security.ssl.rest.truststore	\${path}/flink.truststore	truststore存放路径。
security.ssl.rest.truststore-password	123456	truststore的password，“123456”表示需要用户输入自定义设置的密码值。

📖 说明

- 针对MRS 3.x之前版本，generate_keystore.sh脚本无需手动生成。
 - **认证和加密**会将生成的flink.keystore、flink.truststore、security.cookie自动填充到“flink-conf.yaml”对应配置项中。
 - 针对MRS 3.x及之后版本，“security.ssl.key-password”、“security.ssl.keystore-password”和“security.ssl.truststore-password”的值需要使用Manager明文加密API进行获取：

```
curl -k -i -u <user name>:<password> -X POST -HContent-type:application/json -d '{"plainText": "<password>"}' 'https://x.x.x.x:28443/web/api/v2/tools/encrypt';
```

其中<password>要与签发证书时使用的密码一致，x.x.x.x为集群Manager的浮动IP。
7. 客户端访问flink.keystore和flink.truststore文件的路径配置。
- 绝对路径：执行该脚本后，在flink-conf.yaml文件中将flink.keystore和flink.truststore文件路径自动配置为绝对路径“/opt/Bigdata/client/Flink/flink/conf/”，此时需要将conf目录中的flink.keystore和flink.truststore文件分别放置在Flink Client以及Yarn各个节点的该绝对路径上。
 - 相对路径：请执行如下步骤配置flink.keystore和flink.truststore文件路径为相对路径，并确保Flink Client执行命令的目录可以直接访问该相对路径。
 - i. 在“/opt/Bigdata/client/Flink/flink/conf/”目录下新建目录，例如ssl。
 - ii. 移动flink.keystore和flink.truststore文件到“/opt/Bigdata/client/Flink/flink/conf/ssl/”中。
 - iii. 针对MRS 3.x及之后版本，修改flink-conf.yaml文件中如下两个参数为相对路径。

```
security.ssl.keystore: ssl/flink.keystore
security.ssl.truststore: ssl/flink.truststore
```
 - iv. 针对MRS 3.x之前版本，修改flink-conf.yaml文件中如下两个参数为相对路径。

```
security.ssl.internal.keystore: ssl/flink.keystore
security.ssl.internal.truststore: ssl/flink.truststore
```
8. 如果客户端安装在集群外节点，请在配置文件（如：“/opt/Bigdata/client/Flink/flink/conf/flink-conf.yaml”）中增加如下配置值，其中xx.xx.xxx.xxx请替换为客户端所在节点的IP。

```
web.access-control-allow-origin: xx.xx.xxx.xxx
jobmanager.web.allow-access-address: xx.xx.xxx.xxx
```

步骤4 运行wordcount作业。

- 普通集群（未开启Kerberos认证）
 - 执行如下命令启动session，并在session中提交作业。

```
yarn-session.sh -nm "session-name"
flink run /opt/Bigdata/client/Flink/flink/examples/streaming/WordCount.jar
```
 - 执行如下命令在Yarn上提交单个作业。

```
flink run -m yarn-cluster /opt/Bigdata/client/Flink/flink/examples/streaming/WordCount.jar
```
- 安全集群（开启Kerberos认证）
 - flink.keystore和flink.truststore文件路径为绝对路径时：
 - 执行如下命令启动session，并在session中提交作业。

```
yarn-session.sh -nm "session-name"
flink run /opt/Bigdata/client/Flink/flink/examples/streaming/WordCount.jar
```
 - 执行如下命令在Yarn上提交单个作业。

```
flink run -m yarn-cluster /opt/Bigdata/client/Flink/flink/examples/streaming/WordCount.jar
```

- flink.keystore和flink.truststore文件路径为相对路径时：
 - 在“ssl”的同级目录下执行如下命令启动session，并在session中提交作业，其中“ssl”是相对路径，如“ssl”所在目录是“opt/Bigdata/client/Flink/flink/conf/”，则在“opt/Bigdata/client/Flink/flink/conf/”目录下执行命令。

```
yarn-session.sh -t ssl/ -nm "session-name"
flink run /opt/Bigdata/client/Flink/flink/examples/streaming/WordCount.jar
```
 - 执行如下命令在Yarn上提交单个作业。

```
flink run -m yarn-cluster -yt ssl/ /opt/Bigdata/client/Flink/flink/examples/streaming/WordCount.jar
```

----结束

5.11.7 运行 Kafka 作业

用户可将自己开发的程序提交到MRS中，执行程序并获取结果。本章节教您在Kafka主题中产生和消费消息。

暂不支持通过界面提交Kafka作业，请通过后台功能来提交作业。

通过后台提交作业

先查询ZooKeeper和Kafka的实例地址，再运行Kafka作业。

查询实例地址（3.x版本）

- 步骤1** 登录MRS管理控制台。
- 步骤2** 选择“集群列表 > 现有集群”，选中一个运行中的集群并单击集群名称，进入集群信息页面。
- 步骤3** 请参考[访问FusionInsight Manager（MRS 3.x及之后版本）](#)，跳转至FusionInsight Manager页面。然后选择“服务 > ZooKeeper > 实例”，查看ZooKeeper角色实例的IP地址。记录ZooKeeper角色实例中任意一个的IP地址即可。
- 步骤4** 选择“服务 > Kafka > 实例”，查看Kafka角色实例的IP地址。记录Kafka角色实例中任意一个的IP地址即可。

----结束

查询实例地址（3.x之前版本）

- 步骤1** 登录MRS管理控制台。
- 步骤2** 选择“集群列表 > 现有集群”，选中一个运行中的集群并单击集群名称，进入集群信息页面。
- 步骤3** 在MRS集群详情页面，选择“组件管理 > ZooKeeper > 实例”，查看ZooKeeper角色实例的IP地址。记录ZooKeeper角色实例中任意一个的IP地址即可。
- 步骤4** 选择“组件管理 > Kafka > 实例”，查看Kafka角色实例的IP地址。记录Kafka角色实例中任意一个的IP地址即可。

----结束

运行Kafka作业

MRS 3.x及之后版本客户端默认安装路径为“/opt/Bigdata/client”，MRS 3.x之前版本为“/opt/client”。具体以实际为准。

步骤1 在集群信息页面的“节点管理”页签中单击Master2节点名称，进入弹性云服务器管理控制台。

步骤2 单击页面右上角的“远程登录”。

步骤3 根据界面提示，输入Master节点的用户名和密码，用户名、密码分别为root和创建集群时设置的密码。

步骤4 执行如下命令初始化环境变量。

```
source /opt/Bigdata/client/bigdata_env
```

步骤5 如果当前集群已开启Kerberos认证，执行以下命令认证当前用户。如果当前集群未开启Kerberos认证，则无需执行该步骤。

```
kinit MRS集群用户
```

例如, `kinit admin`

步骤6 执行如下命令，创建kafka topic。

```
kafka-topics.sh --create --zookeeper <ZooKeeper角色实例IP:2181/kafka> --partitions 2 --replication-factor 2 --topic <Topic名称>
```

步骤7 在topic test中产生消息。

```
首先执行命令kafka-console-producer.sh --broker-list <Kafka角色实例IP:9092> --topic <Topic名称> --producer.config /opt/Bigdata/client/Kafka/kafka/config/producer.properties。
```

然后输入指定的内容作为生产者产生的消息，输入完成后按回车发送消息。如果需要结束产生消息，使用“Ctrl + C”退出任务。

步骤8 消费topic test中的消息。

```
kafka-console-consumer.sh --topic <Topic名称> --bootstrap-server <Kafka角色实例IP:9092> --consumer.config /opt/Bigdata/client/Kafka/kafka/config/consumer.properties
```

📖 说明

如果集群开启Kerberos认证，则执行如上两个命令时请修改端口号9092为21007，详见[开源组件端口列表](#)。

----结束

5.11.8 查看作业配置信息和日志

本章节介绍如何查看作业的配置信息和运行日志信息。

背景信息

- 支持查看所有作业的配置信息。
- 只有运行中的作业才能查看运行日志信息。
由于Spark SQL和Distcp作业在后台无日志，运行中的Spark SQL和Distcp作业不能查看运行日志信息。

操作步骤

- 步骤1** 登录MRS管理控制台。
 - 步骤2** 选择“集群列表 > 现有集群”，选中一个运行中的集群并单击集群名，进入集群基本信息页面。
 - 步骤3** 选择“作业管理”。
 - 步骤4** 在需要查看作业对应的“操作”列中，单击“查看详情”。
弹出“查看详情”窗口，显示该作业的配置信息。
 - 步骤5** 选择一个运行中的作业，在作业对应的“操作”列中，单击“查看日志”。
弹出一个新页面，显示作业执行的实时日志信息。
每个租户并发提交作业和查看日志的个数均为10。
- 结束

5.11.9 停止作业

本章节介绍如何手动停止正在运行的MRS作业。

背景信息

Spark SQL作业不支持停止。作业停止后状态更新为“已终止”，并且该作业不可重新执行。

操作步骤

- 步骤1** 登录MRS管理控制台。
 - 步骤2** 选择“集群列表 > 现有集群”，选中一个运行中的集群并单击集群名。
进入集群基本信息页面。
 - 步骤3** 选择“作业管理”。
 - 步骤4** 选择一个运行中的作业，在作业对应的“操作”列中，选择“更多 > 停止”。
作业状态由“运行中”更新为“已终止”。
- 结束

5.11.10 删除作业

本章节介绍如何删除MRS作业，作业执行完成后，若不需要再查看使用其相关信息，可以选择删除作业。

背景信息

支持删除单个作业和批量删除作业。作业删除后不可恢复，请谨慎操作。

操作步骤

- 步骤1** 登录MRS管理控制台。

步骤2 选择“集群列表 > 现有集群”，选中一个运行中的集群并单击集群名。

进入集群基本信息页面。

步骤3 选择“作业管理”。

步骤4 在需要删除作业对应的“操作”列中，选择“更多 > 删除”。

此处只能删除单个作业。

步骤5 勾选多个作业，单击作业列表左上方的“删除”。

可以删除一个、多个或者全部作业。

----结束

5.11.11 使用 OBS 加密数据运行作业

MRS 3.x之前版本支持使用OBS文件系统中加密后的数据来运行作业，同时支持将加密后的作业运行结果存储在OBS文件系统中。目前仅支持通过OBS协议访问数据。

OBS支持使用KMS密钥的加解密方式对数据进行加解密，所有的加解密操作都在OBS完成，同时密钥管理在DEW服务。

如需在MRS中使用OBS加密功能，用户需要有“KMS Administrator”权限，且需要在相应组件进行如下配置。

📖 说明

如果集群同时开启“**OBS权限控制**”功能，此时会使用ECS配置的默认委托“MRS_ECS_DEFAULT_AGENCY”或者用户设置的自定义委托的AK/SK访问OBS服务，同时OBS服务会使用接收到的AK/SK访问数据加密服务获取KMS密钥状态，因此需要在使用的委托上绑定“KMS Administrator”策略，否则在处理加密数据时OBS会返回“403 Forbidden”的错误信息。目前MRS服务会在默认委托“MRS_ECS_DEFAULT_AGENCY”绑定“KMS Administrator”策略，用户使用的自定义委托则需要用户自己绑定。

前提条件

如需使用OBS加密功能，请先配置MRS访问OBS功能，具体请参考[配置存算分离集群（委托方式）](#)。

Hive 配置

步骤1 登录MRS控制台，在左侧导航栏选择“集群列表 > 现有集群”，单击集群名称。

步骤2 选择“组件管理 > Hive > 服务配置”。

步骤3 将“基础配置”切换为“全部配置”，搜索并配置如下参数：

表 5-35 数据加密参数

参数	取值	说明
fs.obs.server-side-encryption-type	SSE-KMS	<ul style="list-style-type: none">• SSE-KMS：表示使用KMS密钥的加解密方式。• NONE：表示关闭加密功能。

参数	取值	说明
fs.obs.server-side-encryption-key	-	表示用来加密的KMS密钥ID。该参数可不配置。 当参数“fs.obs.server-side-encryption-type”配置为“SSE-KMS”且该参数未配置时，OBS会使用OBS服务的默认KMS密钥完成加密。
fs.obs.connection.ssl.enabled	true	标识是否与OBS建立安全连接。 <ul style="list-style-type: none">true：开启安全连接，当需要使用OBS加解密功能时该参数必须配置为“true”。false：关闭安全连接。

步骤4 单击“保存配置”，勾选“重新启动受影响的服务或实例。”并单击“确定”。

----结束

Hadoop 配置

方式一：通过界面配置。

步骤1 登录MRS控制台，在左侧导航栏选择“集群列表 > 现有集群”，单击集群名称。

步骤2 选择“组件管理 > HDFS > 服务配置”

步骤3 将“基础配置”切换为“全部配置”，搜索并配置如下参数：

表 5-36 数据加密参数

参数	取值	说明
fs.obs.server-side-encryption-type	SSE-KMS	<ul style="list-style-type: none">SSE-KMS：表示使用KMS密钥的加解密方式。NONE：表示关闭加密功能。
fs.obs.server-side-encryption-key	-	表示用来加密的KMS密钥ID。该参数可不配置。 当参数“fs.obs.server-side-encryption-type”配置为“SSE-KMS”且该参数未配置时，OBS会使用OBS服务的默认KMS密钥完成加密。
fs.obs.connection.ssl.enabled	true	标识是否与OBS建立安全连接。 <ul style="list-style-type: none">true：开启安全连接，当需要使用OBS加解密功能时该参数必须配置为“true”。false：关闭安全连接。

步骤4 单击“保存配置”，勾选“重新启动受影响的服务或实例。”并单击“确定”。

步骤5 以root用户登录Master节点，密码为用户创建集群时设置的root密码（若集群存在多个Master节点，请分别登录每个Master节点进行**步骤5~步骤7**的操作）。

步骤6 执行以下命令，切换到客户端目录，例如“/opt/Bigdata/client”。

```
cd /opt/Bigdata/client
```

步骤7 执行以下命令更新客户端配置，并输入用户名和密码，用户名为admin，密码为用户创建集群时设置的admin密码。

```
./ autoRefreshConfig.sh
```

----结束

方式二：通过客户端配置文件配置。

在Master节点上的客户端配置文件（例如“/opt/Bigdata/client/HDFS/hadoop/etc/hadoop/core-site.xml”）中的增加如下参数配置（若集群存在多个Master节点，请分别登录每个Master节点进行该操作）。

表 5-37 数据加密参数

参数	取值	说明
fs.obs.server-side-encryption-type	SSE-KMS	<ul style="list-style-type: none">• SSE-KMS：表示使用KMS密钥的加解密方式。• NONE：表示关闭加密功能。
fs.obs.server-side-encryption-key	-	表示用来加密的KMS密钥ID。该参数可不配置。 当参数“fs.obs.server-side-encryption-type”配置为“SSE-KMS”且该参数未配置时，OBS会使用OBS服务的默认KMS密钥完成加密。
fs.obs.connection.ssl.enabled	true	标识是否与OBS建立安全连接。 <ul style="list-style-type: none">• true：开启安全连接，当需要使用OBS加解密功能时该参数必须配置为“true”。• false：关闭安全连接。

HBase 配置

方式一：通过界面配置。

步骤1 登录MRS控制台，在左侧导航栏选择“集群列表 > 现有集群”，单击集群名称。

步骤2 选择“组件管理 > HBase > 服务配置”

步骤3 将“基础配置”切换为“全部配置”，搜索并配置如下参数：

表 5-38 数据加密参数

参数	取值	说明
fs.obs.server-side-encryption-type	SSE-KMS	<ul style="list-style-type: none"> SSE-KMS: 表示使用KMS密钥的加解密方式。 NONE: 表示关闭加密功能。
fs.obs.server-side-encryption-key	-	表示用来加密的KMS密钥ID。该参数可不配置。 当参数“fs.obs.server-side-encryption-type”配置为“SSE-KMS”且该参数未配置时，OBS会使用OBS服务的默认KMS密钥完成加密。
fs.obs.connection.ssl.enabled	true	标识是否与OBS建立安全连接。 <ul style="list-style-type: none"> true: 开启安全连接，当需要使用OBS加解密功能时该参数必须配置为“true”。 false: 关闭安全连接。

步骤4 单击“保存配置”，勾选“重新启动受影响的服务或实例。”并单击“确定”。

步骤5 以root用户登录Master节点，密码为用户创建集群时设置的root密码（若集群存在多个Master节点，请分别登录每个Master节点进行**步骤5~步骤7**的操作）。

步骤6 执行以下命令，切换到客户端目录，例如“/opt/Bigdata/client”。

```
cd /opt/Bigdata/client
```

步骤7 执行以下命令更新客户端配置，并输入用户名和密码，用户名为admin，密码为用户创建集群时设置的admin密码。

```
./ autoRefreshConfig.sh
```

----结束

方式二：通过客户端配置文件配置。

在Master节点上的客户端配置文件（例如“/opt/Bigdata/client/HBase/hbase/conf/core-site.xml”）中的增加如下参数配置（若集群存在多个Master节点，请分别登录每个Master节点进行该操作）。

表 5-39 数据加密参数

参数	取值	说明
fs.obs.server-side-encryption-type	SSE-KMS	<ul style="list-style-type: none"> SSE-KMS: 表示使用KMS密钥的加解密方式。 NONE: 表示关闭加密功能。

参数	取值	说明
fs.obs.server-side-encryption-key	-	表示用来加密的KMS密钥ID。该参数可不配置。 当参数“fs.obs.server-side-encryption-type”配置为“SSE-KMS”且该参数未配置时，OBS会使用OBS服务的默认KMS密钥完成加密。
fs.obs.connection.ssl.enabled	true	标识是否与OBS建立安全连接。 <ul style="list-style-type: none">• true：开启安全连接，当需要使用OBS加解密功能时该参数必须配置为“true”。• false：关闭安全连接。

Spark 配置

方式一：通过界面配置。

步骤1 登录MRS控制台，在左侧导航栏选择“集群列表 > 现有集群”，单击集群名称。

步骤2 选择“组件管理 > Spark > 服务配置”

步骤3 将“基础配置”切换为“全部配置”，搜索并配置如下参数：

表 5-40 数据加密参数

参数	取值	说明
fs.obs.server-side-encryption-type	SSE-KMS	<ul style="list-style-type: none">• SSE-KMS：表示使用KMS密钥的加解密方式。• NONE：表示关闭加密功能。
fs.obs.server-side-encryption-key	-	表示用来加密的KMS密钥ID。该参数可不配置。 当参数“fs.obs.server-side-encryption-type”配置为“SSE-KMS”且该参数未配置时，OBS会使用OBS服务的默认KMS密钥完成加密。
fs.obs.connection.ssl.enabled	true	标识是否与OBS建立安全连接。 <ul style="list-style-type: none">• true：开启安全连接，当需要使用OBS加解密功能时该参数必须配置为“true”。• false：关闭安全连接。

步骤4 单击“保存配置”，勾选“重新启动受影响的服务或实例。”并单击“确定”。

步骤5 以root用户登录Master节点，密码为用户创建集群时设置的root密码（若集群存在多个Master节点，请分别登录每个Master节点进行**步骤5~步骤7**的操作）。

步骤6 执行以下命令，切换到客户端目录，例如“/opt/Bigdata/client”。

```
cd /opt/Bigdata/client
```

步骤7 执行以下命令更新客户端配置，并输入用户名和密码，用户名为admin，密码为用户创建集群时设置的admin密码。

```
./autoRefreshConfig.sh
```

----结束

方式二：通过客户端配置文件配置。

在Master节点上的客户端配置文件（例如“/opt/Bigdata/client/Spark/spark/conf/core-site.xml”）中的增加如下参数配置（若集群存在多个Master节点，请分别登录每个Master节点进行该操作）。

表 5-41 数据加密参数

参数	取值	说明
fs.obs.server-side-encryption-type	SSE-KMS	<ul style="list-style-type: none"> SSE-KMS：表示使用KMS密钥的加解密方式。 NONE：表示关闭加密功能。
fs.obs.server-side-encryption-key	-	表示用来加密的KMS密钥ID。该参数可不配置。 当参数“fs.obs.server-side-encryption-type”配置为“SSE-KMS”且该参数未配置时，OBS会使用OBS服务的默认KMS密钥完成加密。
fs.obs.connection.ssl.enabled	true	标识是否与OBS建立安全连接。 <ul style="list-style-type: none"> true：开启安全连接，当需要使用OBS加解密功能时该参数必须配置为“true”。 false：关闭安全连接。

Presto 配置

步骤1 登录MRS控制台，在左侧导航栏选择“集群列表 > 现有集群”，单击集群名称。

步骤2 选择“组件管理 > Presto > 服务配置”

步骤3 将“基础配置”切换为“全部配置”，搜索并配置如下参数：

表 5-42 数据加密参数

参数	取值	说明
fs.obs.server-side-encryption-type	SSE-KMS	<ul style="list-style-type: none"> SSE-KMS：表示使用KMS密钥的加解密方式。 NONE：表示关闭加密功能。

参数	取值	说明
fs.obs.server-side-encryption-key	-	表示用来加密的KMS密钥ID。该参数可不配置。 当参数“fs.obs.server-side-encryption-type”配置为“SSE-KMS”且该参数未配置时，OBS会使用OBS服务的默认KMS密钥完成加密。
fs.obs.connection.ssl.enabled	true	标识是否与OBS建立安全连接。 <ul style="list-style-type: none">• true：开启安全连接，当需要使用OBS加解密功能时该参数必须配置为“true”。• false：关闭安全连接。

步骤4 单击“保存配置”，勾选“重新启动受影响的服务或实例。”并单击“确定”。

----结束

5.11.12 配置作业消息通知



MRS联合消息通知服务（SMN），采用主题订阅模型，提供一对多的消息订阅以及通知功能，能够实现一站式集成多种推送通知方式（短信和邮件通知）。通过配置作业消息通知可以实现您在作业执行成功或作业执行失败时能立即接收到通知。

操作步骤

- 步骤1** 登录管理控制台。
- 步骤2** 单击“服务列表”选择“应用服务 > 消息通知服务”，进入消息通知服务页面。
- 步骤3** 创建主题并向主题中添加订阅，具体请参考[配置消息通知](#)。
- 步骤4** 进入MRS管理控制台，单击集群名称进入集群详情页面。
- 步骤5** 选择“告警管理 > 消息订阅规则 > 添加消息订阅规则”。
- 步骤6** 配置向订阅者发送作业执行结果消息的规则。

表 5-43 消息订阅规则参数说明

参数	说明
规则名称	用户自定义发送订阅消息的规则名称，只能包含数字、英文字符、中划线和下划线。
提醒通知	选择开启，将向订阅者发送对应订阅消息。
主题名称	选择已创建的主题，也可以单击“创建主题”重新创建。
消息类型	选择“事件”。

参数	说明
订阅规则	<ol style="list-style-type: none">1. 单击“提示”前的。2. 单击“Manager”前的。3. 勾选“作业执行成功”和“作业执行失败”。

---结束

5.12 导入导出数据

用户通过“文件管理”页面可以在分析集群进行文件夹创建、删除，文件导入、导出、删除操作，暂不支持文件创建功能。流式集群暂不支持在界面使用“文件管理”功能。开启Kerberos认证的集群中，根目录下的文件夹有权限限制，如需对其进行读写，请参考[创建角色](#)内容添加拥有对应文件夹权限的角色，再请参考[相关任务](#)修改提交作业用户所属的用户组，将新增的组件角色加入到该用户组中。

背景信息

MRS集群处理的数据源来源于OBS或HDFS，HDFS是Hadoop分布式文件系统（Hadoop Distributed File System），OBS即对象存储服务，是一个基于对象的海量存储服务，为客户提供海量、安全、高可靠、低成本的数据存储能力。MRS可以直接处理OBS中的数据，客户可以基于管理控制台Web界面和OBS客户端对数据进行浏览、管理和使用，同时可以通过REST API接口方式单独或集成到业务程序进行管理和访问数据。

用户创建作业前需要将本地数据上传至OBS系统，MRS使用OBS中的数据进行分析。当然MRS也支持将OBS中的数据导入至HDFS中，使用HDFS中的数据进行分析。数据完成处理和分析后，您可以将数据存储在HDFS中，也可以将集群中的数据导出至OBS系统。需要注意，HDFS和OBS也支持存储压缩格式的数据，目前支持存储bz2、gz压缩格式的数据。

导入数据

MRS目前只支持将OBS上的数据导入至HDFS中。上传文件速率会随着文件大小的增大而变慢，适合数据量小的场景下使用。

支持导入文件和目录，操作方法如下：

1. 登录MRS管理控制台。
2. 选择“集群列表 > 现有集群”，选中一集群并单击集群名进入集群信息页面。
3. 单击“文件管理”，进入“文件管理”页面。
4. 选择“HDFS文件列表”。
5. 进入数据存储目录，如“bd_app1”。

“bd_app1”目录仅为示例，可以是界面上的任何目录，也可以通过“新建”创建新的文件夹。

新建文件夹时需要满足以下要求：

- 文件夹名称小于等于255字符。
- 不允许为空。

- 不能包含：/*?"<>|\\;&,'!{}[]\$%+特殊字符。
 - 不能以“.”开头或结尾。
 - 开头和末尾的空格会被忽略。
6. 单击“导入数据”，正确配置HDFS和OBS路径。配置OBS或者HDFS路径时，单击“浏览”并选择文件目录，然后单击“是”。
- OBS路径
 - 必须以“obs://”开头。
 - 不支持导入KMS加密的文件或程序。
 - 不支持导入空的文件夹。
 - 目录和文件名称可以包含中文、字母、数字、中划线和下划线，但不能包含|&>,<'\$*?\\特殊字符。
 - 目录和文件名称不能以空格开头或结尾，中间可以包含空格。
 - OBS全路径长度小于等于255字符。
 - HDFS路径
 - 默认以“/user”开头。
 - 目录和文件名称可以包含中文、字母、数字、中划线和下划线，但不能包含|&>,<'\$*?\\特殊字符。
 - 目录和文件名称不能以空格开头或结尾，中间可以包含空格。
 - HDFS全路径长度小于等于255字符。
7. 单击“确定”。
- 文件上传进度可在“文件操作记录”中查看。MRS将数据导入操作当做Distcp作业处理，也可在“作业管理”中查看Distcp作业是否执行成功。

导出数据

数据完成处理和分析后，您可以将数据存储存储在HDFS中，也可以将集群中的数据导出至OBS系统。

支持导出文件和目录，操作方法如下：

1. 登录MRS管理控制台。
2. 选择“集群列表 > 现有集群”，选中一集群并单击集群名进入集群基本信息页面。
3. 单击“文件管理”，进入“文件管理”页面。
4. 选择“HDFS文件列表”。
5. 进入数据存储目录，如“bd_app1”。
6. 单击“导出数据”，配置OBS和HDFS路径。配置OBS或者HDFS路径时，单击“浏览”并选择文件目录，然后单击“是”。
 - OBS路径
 - 必须以“obs://”开头。

- 目录和文件名称可以包含中文、字母、数字、中划线和下划线，但不能包含|&>,<'\$*?\\特殊字符。
 - 目录和文件名称不能以空格开头或结尾，中间可以包含空格。
 - OBS全路径长度小于等于255字符。
- HDFS路径
- 默认以“/user”开头。
 - 目录和文件名称可以包含中文、字母、数字、中划线和下划线，但不能包含|&>,<'\$*?\\特殊字符。
 - 目录和文件名称不能以空格开头或结尾，中间可以包含空格。
 - HDFS全路径长度小于等于255字符。

📖 说明

当导出文件夹到OBS系统时，在OBS路径下，将增加一个标签文件，文件命名为“folder name_ \$folder\$”。请确保导出的文件夹为非空文件夹，如果导出的文件夹为空文件夹，OBS无法显示该文件夹，仅生成一个命名为“folder name_ \$folder\$”的文件。

7. 单击“确定”。

文件上传进度可在“文件操作记录”中查看。MRS将数据导出操作当做Distcp作业处理，也可在“作业管理”中查看Distcp作业是否执行成功。

查看文件操作记录

通过MRS管理控制台导入和导出数据时，可在“文件管理 > 文件操作记录”查看数据导入、导出进度。

文件操作记录参数说明如表5-44所示。

表 5-44 文件操作记录参数说明

Parameter	Description
提交时间	数据导入或导出操作的开始时间。
源目录	数据的源路径。 <ul style="list-style-type: none">• 数据导入时“源目录”为OBS路径• 数据导出时“源目录”为HDFS路径
目标目录	数据的目标路径。 <ul style="list-style-type: none">• 数据导入时“目标目录”为HDFS路径• 数据导出时“目标目录”为OBS路径

Parameter	Description
状态	数据导入或导出操作的状态。 <ul style="list-style-type: none">• 已提交• 已接受• 运行中• 已完成• 已终止• 异常
持续时间（分钟）	数据导入或导出操作的总时间。 单位：分钟
执行结果	数据导入或导出操作的结果。 <ul style="list-style-type: none">• 成功• 失败• 终止• 未定
操作	查看日志：查看文件操作日志。

5.13 组件管理

5.13.1 对象管理简介

MRS集群包含了各类不同的基本对象，不同对象的描述介绍如表5-45所示：

表 5-45 MRS 基本对象概览

对象	描述	举例
服务	可以完成具体业务的一类功能集合。	例如KrbServer服务和LdapServer服务。
服务实例	服务的具体实例，一般情况下可使用服务表示。	例如KrbServer服务。
服务角色	组成一个完整服务的一类功能实体，一般情况下可使用角色表示。	例如KrbServer由KerberosAdmin角色和KerberosServer角色组成。
角色实例	服务角色在主机节点上运行的具体实例。	例如运行在Host2上的KerberosAdmin，运行在Host3上的KerberosServer。
主机	一个弹性云服务器，可以运行Linux系统。	例如Host1 ~ Host5。

对象	描述	举例
机架	一组包含使用相同交换机的多个主机集合的物理实体。	例如Rack1，包含Host1 ~ Host5。
集群	由多台主机组成的可以提供多种服务的逻辑实体。	例如名为Cluster1的集群由（Host1 ~ Host5）5个主机组成，提供了KrbServer和LdapServer等服务。

5.13.2 查看配置

用户可以在MRS上查看服务（含角色）和角色实例的配置。

前提条件

已完成IAM用户同步（在集群详情页的“概览”页签，单击“IAM用户同步”右侧的“单击同步”进行IAM用户同步）。

操作步骤

- 查看服务的配置。
 - a. 在集群详情页，单击“组件管理”。
 - b. 单击服务列表中指定的服务名称。
 - c. 单击“服务配置”。
 - d. 将页面右侧“基础配置”切换为“全部配置”，界面上将显示该服务的全部配置参数导航树，导航树从上到下的根节点分别为服务名称和角色名称。
 - e. 在导航树选择指定的参数，修改参数值。支持在“搜索”输入参数名直接搜索并显示结果。
在服务节点下的参数属于服务配置参数，在角色节点下的参数是角色配置参数。
 - f. 在“——请选择——”选项中选择“非默认”，界面上显示参数值为非默认值的参数。
- 查看角色实例的配置。
 - a. 在集群详情页，单击“组件管理”。
 - b. 单击服务列表中指定的服务名称。
 - c. 单击“实例”页签。
 - d. 单击角色实例列表中指定的角色实例名称。
 - e. 单击“实例配置”。
 - f. 将页面右侧“基础配置”切换为“全部配置”，界面上将显示该角色实例的全部配置参数导航树。
 - g. 在导航树选择指定的参数，修改参数值。支持在“搜索”输入参数名直接搜索并显示结果。
 - h. 在“——请选择——”选项中选择“非默认”，界面上显示参数值为非默认值的参数。

5.13.3 管理服务操作

用户可以在MRS:

- 启动操作状态为“已停止”、“停止失败”或“启动失败”服务，以使用该服务。
- 停止不再使用或异常服务。
- 重启异常或配置过期的服务，以恢复或生效服务功能。

前提条件

已完成IAM用户同步（在集群详情页的“概览”页签，单击“IAM用户同步”右侧的“同步”进行IAM用户同步）。

操作步骤

步骤1 在集群详情页，单击“组件管理”。

步骤2 在指定服务所在行，单击“启动”、“停止”和“重启”执行启动、停止和重启操作。

服务之间存在依赖关系。对某服务执行启动、停止和重启操作时，与该服务存在依赖关系的服务将受到影响。

具体影响如下：

- 启动某服务，该服务依赖的下层服务需先启动，服务功能才可生效。
- 停止某服务，依赖该服务的上层服务将无法提供功能。
- 重启某服务，依赖该服务且启动的上层服务需重启后才可生效。

----结束

5.13.4 配置服务参数

用户可以根据实际业务场景，在MRS中快速查看和修改服务默认的配置，及导出或导入配置。

对系统的影响

- 配置HBase、HDFS、Hive、Spark、Yarn、Mapreduce服务属性后，需要重新下载并更新客户端配置文件。
- 集群中只剩下一个DBService角色实例时，不支持修改DBService服务的参数。

前提条件

已完成IAM用户同步（在集群详情页的“概览”页签，单击“IAM用户同步”右侧的“单击同步”进行IAM用户同步）。

修改服务参数

1. 在集群详情页，单击“组件管理”。
2. 单击服务列表中指定的服务名称。

3. 单击“服务配置”。
4. 将页面右侧“基础配置”切换为“全部配置”，界面上将显示该服务的全部配置参数导航树，导航树从上到下的根节点分别为服务名称和角色名称。
5. 在导航树选择指定的参数，修改参数值。支持在“搜索”输入参数名直接搜索并显示结果。

修改某个参数的值后需要取消修改，可以单击  恢复。

6. 单击“保存配置”，勾选“重新启动受影响的服务或实例。”并单击“确定”重启服务。

说明

更新YARN服务队列的配置且不重启服务时，在服务状态页签选择“更多 > 刷新队列”更新队列使配置生效。

5.13.5 配置服务自定义参数

MRS各个组件支持开源的所有参数，在MRS支持修改部分关键使用场景的参数，且部分组件的客户端可能不包含开源特性的所有参数。如果需要修改其他MRS未直接支持的组件参数，用户可以在MRS通过自定义配置项功能为组件添加新参数。添加的新参数最终将保存在组件的配置文件中并在重启后生效。

对系统的影响

- 配置服务属性后，需要重启此服务，重启期间无法访问服务。
- 配置HBase、HDFS、Hive、Spark、Yarn、Mapreduce服务属性后，需要重新下载并更新客户端配置文件。

前提条件

- 用户已充分了解需要新添加的参数意义、生效的配置文件以及对组件的影响。
- 已完成IAM用户同步（在集群详情页的“概览”页签，单击“IAM用户同步”右侧的“单击同步”进行IAM用户同步）。

操作步骤

步骤1 在集群详情页，单击“组件管理”。

步骤2 单击服务列表中指定的服务名称。



步骤3 单击“服务配置”。

步骤4 将页面右侧“基础配置”切换为“全部配置”。

步骤5 在左侧导航栏选择“自定义”，MRS将显示当前组件的自定义参数。

“参数文件”显示保存用户新添加的自定义参数的配置文件。每个配置文件中可能支持相同名称的开源参数，设置不同参数值后生效结果由组件加载配置文件的顺序决定。自定义参数支持服务级别与角色级别，请根据业务实际需要选择。不支持单个角色实例添加自定义参数。

步骤6 根据配置文件与参数作用，在对应参数项所在行“参数”列输入组件支持的参数名，在“值”列输入此参数的参数值。

- 支持单击  和  增加或删除一条自定义参数。第一次单击  添加自定义参数后才支持删除操作。

- 修改某个参数的值后需要取消修改，可以单击  恢复。

步骤7 单击“保存配置”，勾选“重新启动受影响的服务或实例。”并单击“确定”重启服务。

----结束

任务示例

配置Hive自定义参数

Hive依赖于HDFS，默认情况下Hive访问HDFS时是HDFS的客户端，生效的配置参数统一由HDFS控制。例如HDFS参数“ipc.client.rpc.timeout”影响所有客户端连接HDFS服务端的RPC超时时间，如果用户需要单独修改Hive连接HDFS的超时时间，可以使用自定义配置项功能进行设置。在Hive的“core-site.xml”文件增加此参数可被Hive服务识别并代替HDFS的设置。

步骤1 在集群详情页，单击“组件管理”。

步骤2 选择“Hive > 服务配置”。

步骤3 将页面右侧“基础配置”切换为“全部配置”。

步骤4 在左侧导航栏选择Hive服务级别“自定义”，MRS将显示Hive支持的服务级别自定义参数。

步骤5 在“core-site.xml”对应参数“core.site.customized.configs”的“参数”输入“ipc.client.rpc.timeout”，“值”输入新的参数值，例如“150000”。单位为毫秒。

步骤6 单击“保存配置”，勾选“重新启动受影响的服务或实例。”并单击“确定”重启服务。

界面提示“操作成功。”，单击“完成”，服务成功启动。

----结束

5.13.6 同步服务配置

操作场景

当用户发现部分服务的“配置状态”为“配置超期”或“配置失败”时，您可以尝试使用同步配置功能，以恢复配置状态。或者集群中所有服务的配置状态为“失败”时，同步指定服务的配置数据与后台配置数据。

对系统的影响

同步服务配置后，需要重启配置过期的服务。重启时对应的服务不可用。

前提条件

已完成IAM用户同步（在集群详情页的“概览”页签，单击“IAM用户同步”右侧的“单击同步”进行IAM用户同步）。

操作步骤

- 步骤1** 在集群详情页，单击“组件管理”。
- 步骤2** 在服务列表中，单击指定服务名称。
- 步骤3** 在服务状态页签，选择“更多 > 同步配置”。
- 步骤4** 在弹出窗口勾选“重启配置过期的服务”，并单击“是”重启配置过期的服务。

----结束

5.13.7 管理角色实例操作

操作场景

用户可以在MRS启动操作状态为“停止”、“停止失败”或“启动失败”角色实例，以使用该角色实例，也可以停止不再使用或异常的角色实例，或者重启异常的角色实例，以恢复角色实例功能。

前提条件

已完成IAM用户同步（在集群详情页的“概览”页签，单击“IAM用户同步”右侧的“单击同步”进行IAM用户同步）。

操作步骤

- 步骤1** 在集群详情页，单击“组件管理”。
- 步骤2** 单击服务列表中指定的服务名称。
- 步骤3** 单击“实例”页签。
- 步骤4** 勾选待操作角色实例前的复选框。
- 步骤5** 选择“更多 > 启动实例”、“停止实例”、“重启实例”或“滚动重启实例”等，执行相应操作。

----结束

5.13.8 配置角色实例参数

操作场景

用户可以根据实际业务场景，在MRS中快速查看及修改角色实例默认的配置。支持导出或导入配置。

对系统的影响

配置HBase、HDFS、Hive、Spark、Yarn、Mapreduce服务属性后，需要重新下载并更新客户端配置文件。

前提条件

已完成IAM用户同步（在集群详情页的“概览”页签，单击“IAM用户同步”右侧的“单击同步”进行IAM用户同步）。

修改角色实例参数

1. 在集群详情页，单击“组件管理”。
2. 单击服务列表中指定的服务名称。
3. 单击“实例”页签。
4. 单击角色实例列表中指定的角色实例名称。
5. 单击“实例配置”页签。
6. 将页面右侧“基础配置”切换为“全部配置”，界面上将显示该角色实例的全部配置参数导航树。
7. 在导航树选择指定的参数，修改参数值。支持在“搜索”输入参数名直接搜索并显示结果。

修改某个参数的值后需要取消修改，可以单击恢复。

8. 单击“保存配置”，勾选“重新启动受影响的服务或实例。”并单击“确定”，重启角色实例。

5.13.9 同步角色实例配置

操作场景

当用户发现角色实例的“配置状态”为“配置超期”或“配置失败”时，可以在MRS尝试使用同步配置功能，同步角色实例的配置数据与后台配置数据，以恢复配置状态。

对系统的影响

同步配置角色实例后需要重启配置过期的角色实例。重启时对应的角色实例不可用。

前提条件

已完成IAM用户同步（在集群详情页的“概览”页签，单击“IAM用户同步”右侧的“单击同步”进行IAM用户同步）。

操作步骤

- 步骤1** 在集群详情页，单击“组件管理”。
- 步骤2** 选择服务名称。
- 步骤3** 单击“实例”页签。
- 步骤4** 在角色实例列表中，单击指定角色实例名称。
- 步骤5** 在角色实例状态及指标信息上方，选择“更多 > 同步配置”。
- 步骤6** 在弹出窗口勾选“重启配置过期的服务”，并单击“是”重启角色实例。

----结束

5.13.10 退服和入服角色实例

操作场景

某个Core或Task节点出现问题时，可能导致整个集群状态显示为“异常”。MRS集群支持将数据存储在不同Core节点，用户可以在MRS指定角色实例退服，使退服的角色实例不再提供服务。在排除故障后，可以将已退服的角色实例入服。

支持退服、入服的角色实例包括：

- HDFS的DataNode角色实例
- Yarn的NodeManager角色实例
- HBase的RegionServer角色实例
- ClickHouse的ClickHouseServer角色实例
- Kafka的Broker角色实例

限制：

- 当DataNode数量少于或等于HDFS的副本数时，不能执行退服操作。例如HDFS副本数为3时，则系统中少于4个DataNode，将无法执行退服，MRS在执行退服操作时会等待30分钟后报错并退出执行。
- Kafka Broker数量少于或等于副本数时，不能执行退服。例如Kafka副本数为2时，则系统中少于3个节点，将无法执行退服，MRS执行退服操作时会失败并退出执行。
- 已经退服的角色实例，必须执行入服操作启动该实例，才能重新使用。

前提条件

已完成IAM用户同步（在集群详情页的“概览”页签，单击“IAM用户同步”右侧的“单击同步”进行IAM用户同步）。

操作步骤

- 步骤1** 在集群详情页，单击“组件管理”。
- 步骤2** 单击服务列表中相应服务。
- 步骤3** 单击“实例”页签。
- 步骤4** 勾选指定角色实例名称前的复选框。
- 步骤5** 选择“更多 > 退服”或“入服”执行相应的操作。

说明

实例退服操作未完成时在其他浏览器窗口重启集群中相应服务，可能导致MRS提示停止退服，实例的“操作状态”显示为“已启动”。实际上后台已将该实例退服，请重新执行退服操作同步状态。

----结束

5.13.11 管理主机（节点）操作

操作场景

当主机（节点）故障异常时，用户可能需要在MRS停止主机（节点）上的所有角色，对主机（节点）进行维护检查。故障清除后，启动主机（节点）上的所有角色恢复主机（节点）业务。

前提条件

已完成IAM用户同步（在集群详情页的“概览”页签，单击“IAM用户同步”右侧的“单击同步”进行IAM用户同步）。

操作步骤

- 步骤1** 在集群详情页，单击“节点管理”。
 - 步骤2** 展开节点组信息，勾选待操作节点前的复选框。
 - 步骤3** 选择“节点操作 > 启动所有角色”或“停止所有角色”执行相应操作。
- 结束

5.13.12 隔离主机

操作场景

用户发现某个主机出现异常或故障，无法提供服务或影响集群整体性能时，可以临时将主机从集群可用节点排除，使客户端访问其他可用的正常节点。在为集群安装补丁的场景中，也支持排除指定节点不安装补丁。

该任务指导用户在MRS上根据实际业务或运维规划手工将主机隔离。隔离主机仅支持隔离非管理节点。

对系统的影响

- 主机隔离后该主机上的所有角色实例将被停止，且不能对主机及主机上的所有实例进行启动、停止和配置等操作。
- 主机隔离后无法统计并显示该主机硬件和主机上实例的监控状态及指标数据。

前提条件

已完成IAM用户同步（在集群详情页的“概览”页签，单击“IAM用户同步”右侧的“单击同步”进行IAM用户同步）。

操作步骤

- 步骤1** 在集群详情页，单击“节点管理”。
- 步骤2** 展开节点组信息，勾选待隔离主机前的复选框。
- 步骤3** 选择“节点操作 > 隔离主机”。
- 步骤4** 确认待隔离主机信息并单击“确定”。

界面提示“操作成功。”，单击“完成”，主机成功隔离，“操作状态”显示为“已隔离”

📖 说明

已隔离的主机，可以取消隔离重新加入集群，请参见[取消隔离主机](#)。

----结束

5.13.13 取消隔离主机

操作场景

用户已排除主机的异常或故障后，需要将主机隔离状态取消才能正常使用。

该任务指导用户在MRS上取消隔离主机。

前提条件

- 主机状态为“已隔离”。
- 主机的异常或故障已确认修复。
- 已完成IAM用户同步（在集群详情页的“概览”页签，单击“IAM用户同步”右侧的“单击同步”进行IAM用户同步）。

操作步骤

步骤1 在集群详情页，单击“节点管理”。

步骤2 展开节点组信息，勾选待取消隔离主机前的复选框。

步骤3 选择“节点操作 > 取消隔离主机”。

步骤4 确认待取消隔离主机信息并单击“确定”。

界面提示“操作成功。”，单击“完成”，主机成功取消隔离，“操作状态”显示为“正常”。

步骤5 勾选已取消隔离的主机，选择“节点操作 > 启动所有角色”。

----结束

5.13.14 启动及停止集群

集群是包含着服务组件的集合。用户可以启动或者停止集群中所有服务。

启动及停止集群

在集群详情页，单击页面右上角“管理操作 > 启动所有组件”或“停止所有组件”执行相应的操作。

5.13.15 同步集群配置

操作场景

当MRS显示全部服务或部分服务的“配置状态”为“过期”或“失败”时，用户可以尝试使用同步配置功能，以恢复配置状态。

- 若集群中所有服务的配置状态为“失败”时，同步集群的配置数据与后台配置数据。
- 若集群中某些服务的配置状态为“失败”时，同步指定服务的配置数据与后台配置数据。

说明

MRS 3.x版本暂不支持在管理控制台执行本章节操作。

对系统的影响

同步集群配置后，需要重启配置过期的服务。重启时对应的服务不可用。

操作步骤

步骤1 在集群详情页，单击页面右上角“配置 > 同步配置”。

步骤2 在弹出窗口勾选“重启配置过期的服务或实例。”，并单击“确定”，重启配置过期的服务。

界面提示“操作成功”，单击“完成”，集群成功启动。

----结束

5.13.16 导出集群的配置数据

操作场景

为了满足实际业务的需求，用户可以在MRS中将集群所有配置数据导出，导出文件用于快速更新服务配置。

说明

MRS 3.x版本暂不支持在管理控制台执行本章节操作。

操作步骤

在集群详情页，单击页面右上角“配置 > 导出集群配置”。

导出文件用于更新服务配置，请参见[配置服务参数](#)中导入服务配置参数。

5.13.17 支持滚动重启

在修改了大数据组件的配置项后，需要重启对应的服务来使得配置生效，使用普通重启方式会并发重启所有服务或实例，可能引起业务断服。为了确保服务重启过程中，尽量减少或者不影响业务运行，可以通过滚动重启来按批次重启服务或实例（对于有主备状态的实例，会先重启备实例，再重启主实例）。滚动重启方式的重启时间比普通重启时间久。

当前MRS集群中，服务和实例是否支持滚动重启如[表5-46](#)所示。

表 5-46 服务和实例是否支持滚动重启

服务	实例	是否支持滚动重启
HDFS	NameNode	是
	Zkfc	
	JournalNode	
	HttpFS	
	DataNode	
Yarn	ResourceManager	是
	NodeManager	
Hive	MetaStore	是
	WebHCat	
	HiveServer	
Mapreduce	JobHistoryServer	是
HBase	HMaster	是
	RegionServer	
	ThriftServer	
	RETSerVer	
Spark	JobHistory	是
	JDBCServer	
	SparkResource	否
Hue	Hue	否
Tez	TezUI	否
Loader	Sqoop	否
Zookeeper	Quorumpeer	是
Kafka	Broker	是
	MirrorMaker	否
Flume	Flume	是
	MonitorServer	
Storm	Nimbus	是
	UI	
	Supervisor	

服务	实例	是否支持滚动重启
	Logviewer	

使用限制

- 请在低业务负载时间段进行滚动重启操作。
 - 例如：在滚动重启kafka服务时候，如果kafka服务业务吞吐量很高（100M/s 以上的情况下），会出现kafka服务滚动重启失败的情况。
 - 例如：在滚动重启HBase服务时候，如果原生界面上每个RegionServer上每秒的请求数超过1W，需要增大handle数来预防重启过程中负载过大导致的RegionServer重启失败。
- 重启前需要观察当前hbase的负载请求数（原生界面上每个rs的请求数如果超过1W，需要增大handle数来预防到时候负载不过来）
- 在集群Core节点个数小于6个的情况下，可能会出现业务短时间受影响的情况。
- 请优先使用滚动重启操作来重启实例或服务，并勾选“仅重启配置过期的实例”。

滚动重启服务

步骤1 选择“集群列表 > 现有集群”，单击集群名称进入集群详情页面。

步骤2 单击“组件管理”，选择需要滚动重启的服务，进入服务页面。

步骤3 在“服务状态”页签单击“更多”，选择“滚动重启服务”。

步骤4 弹出“滚动重启服务”页面，勾选“仅重启配置过期的实例”，单击确定，开始滚动重启服务。

步骤5 滚动重启任务完成后，单击“完成”。

----结束

滚动重启实例

步骤1 选择“集群列表 > 现有集群”，单击集群名称进入集群详情页面。

步骤2 单击“组件管理”，选择需要滚动重启的服务，进入服务页面。

步骤3 在“实例”页签，勾选要重启的实例，单击“更多”，选择“滚动重启实例”。

步骤4 弹出“滚动重启实例”页面，勾选“仅重启配置过期的实例”，单击确定，开始滚动重启实例。

步骤5 滚动重启任务完成后，单击“完成”。

----结束

滚动重启集群

步骤1 选择“集群列表 > 现有集群”，单击集群名称进入集群详情页面。

- 步骤2** 在页面右上角选择“管理操作 > 滚动重启集群”。
- 步骤3** 弹出“滚动重启集群”页面，勾选“仅重启配置过期的实例”，单击确定，开始滚动重启集群。
- 步骤4** 滚动重启任务完成后，单击“完成”。
- 结束

滚动重启参数说明

滚动重启参数说明如表5-47所示。

表 5-47 滚动重启参数说明

参数名称	描述
仅重启配置过期的实例	是否只重启集群内修改过配置的实例。
数据节点滚动重启并发数	采用分批并发滚动重启策略的数据节点实例每一个批次重启的实例数，默认为1，取值范围为1~20。只对数据节点有效。
批次时间间隔	滚动重启实例批次之间的间隔时间，默认为0，取值范围为0~2147483647，单位为秒。 说明：设置批次时间间隔参数可以增加滚动重启期间大数据组件进程的稳定性。建议设置该参数为非默认值，例如10。
批次容错阈值	滚动重启实例批次执行失败容错次数，默认为0，即表示任意一个批次的实例重启失败后，滚动重启任务终止。取值范围为0~2147483647。

典型场景操作步骤

- 步骤1** 选择“集群列表 > 现有集群”，单击集群名称进入集群详情页面。
- 步骤2** 单击“组件管理”，选择HBase，进入HBase服务页面。
- 步骤3** 单击“服务配置”页签，修改HBase某个参数并保存配置，在出现如下弹窗后，单击“确定”进行保存。

说明

不要勾选“重新启动受影响的服务或实例”，该处重启是普通重启方式，会并发重启所有服务或实例，引起业务断服。

- 步骤4** 保存配置完成后，单击“完成”。
- 步骤5** 选择“服务状态”页签。
- 步骤6** 在“服务状态”页签单击“更多”，选择“滚动重启服务”。
- 步骤7** 弹出“滚动重启服务”页面，勾选“仅重启配置过期的实例”，单击确定，开始滚动重启。

步骤8 滚动重启任务完成后，单击“完成”。

----结束

5.14 告警管理

5.14.1 查看告警列表

告警列表显示了MRS集群中的所有告警信息，MRS界面显示需要用户及时处理的“告警”和标志事情发生的“事件”。

MRS管理控制台“告警管理”只能查询MRS中未清除告警的基本信息，查看详细信息或管理告警具体请参见[查看与手动清除告警](#)。

告警列表默认按时间顺序排列，时间最近的告警显示在最前端。





告警信息中的各字段说明如[表5-48](#)所示。

表 5-48 告警说明

参数	参数说明
告警ID	告警的ID。
告警名	告警的名称。

参数	参数说明
级别	<p>告警级别。</p> <p>MRS 3.x之前版本集群告警级别为：</p> <ul style="list-style-type: none">● 致命 指集群服务不可用，节点故障、GaussDB主备数据不同步、LdapServer数据同步异常等影响集群正常运行的告警，需要根据告警及时检查集群情况并恢复。● 严重 指集群部分功能不可用的告警，包括进程故障、周期备份任务失败、关键文件权限异常等，需要根据告警及时检查报告告警的对象并恢复。● 一般 指不影响当前集群主要功能的告警，包括证书文件即将过期、审计日志转储失败、License文件即将过期等告警。● 提示 指级别最低的一种告警，起到信息展示或信息提示的作用，标识这件事情的发生，一般包括：停止服务、删除服务、停止实例、删除实例、删除节点、重启服务、重启实例、Manager主备倒换、扩容主机、实例恢复、实例故障、作业执行成功、作业执行失败等。 <p>MRS 3.x及之后版本集群告警级别为：</p> <ul style="list-style-type: none">● 紧急 指集群服务不可用，节点故障、GaussDB主备数据不同步、LdapServer数据同步异常等影响集群正常运行的告警，需要根据告警及时检查集群情况并恢复。● 重要 指集群部分功能不可用的告警，包括进程故障、周期备份任务失败、关键文件权限异常等，需要根据告警及时检查报告告警的对象并恢复。● 次要 指不影响当前集群主要功能的告警，包括证书文件即将过期、审计日志转储失败、License文件即将过期等告警。● 提示 指级别最低的一种告警，起到信息展示或信息提示的作用，标识这件事情的发生，一般包括：停止服务、删除服务、停止实例、删除实例、删除节点、重启服务、重启实例、Manager主备倒换、扩容主机、实例恢复、实例故障、作业执行成功、作业执行失败等。
生成时间	产生告警的时间。
定位信息	告警的详细信息。
操作	当告警可手动清除时，单击“清除告警”进行处理。

表 5-49 按钮说明

按钮	说明
	在下拉框中选择刷新告警列表的周期。 <ul style="list-style-type: none">每30s刷新一次每60s刷新一次停止刷新
	在下拉框中选择告警级别，筛选告警。 MRS 3.x之前版本集群可筛选告警包括：全部、致命、严重、一般、提示。 MRS 3.x及之后版本集群可筛选告警包括：全部、紧急、重要、次要、提示。
	单击  ，手动刷新告警列表。
高级搜索	单击“高级搜索”显示告警搜索区域，设置查询条件后，单击“搜索”，查看指定的告警信息。单击“重置”清除输入的搜索条件。

5.14.2 查看事件列表

事件列表显示了集群中的所有事件信息，如重启服务、停止服务等。

事件列表默认按时间顺序排列，时间最近的告警显示在最前端。



事件信息中的各字段说明如表1 事件说明所示。

表 5-50 事件说明

参数	参数说明
事件ID	事件的ID。
事件级别	事件级别。 MRS 3.x之前版本集群事件级别为： <ul style="list-style-type: none">致命严重一般提示 MRS 3.x及之后版本集群事件级别为： <ul style="list-style-type: none">紧急重要次要提示

参数	参数说明
事件名称	产生事件的名称。
生成时间	产生事件的时间。
定位信息	定位事件的详细信息。

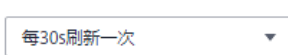
表 5-51 按钮说明

按钮	说明
	在下拉框中选择刷新事件列表的周期。 <ul style="list-style-type: none"> 每30s刷新一次 每60s刷新一次 停止
	单击  ，手动刷新事件列表。
高级搜索	单击“高级搜索”显示事件搜索区域，设置查询条件后，单击“搜索”，查看指定的事件信息。单击“重置”清除输入的搜索条件。

导出事件

步骤1 选择“集群列表 > 现有集群”，单击集群名称进入集群详情页面。

步骤2 单击“告警管理 > 事件”。

步骤3 单击“全部导出”。

步骤4 在弹框内选择保存类型，单击“确定”。

----结束

常见事件列表

表 5-52 常见事件列表

事件ID	事件名称
12019	停止服务
12020	删除服务
12021	停止实例
12022	删除实例
12023	删除节点

事件ID	事件名称
12024	重启服务
12025	重启实例
12026	Manager主备倒换
12065	进程重新启动
12070	作业执行成功
12071	作业执行失败
12072	作业被终止
12086	Agent进程重启
14005	NameNode主备倒换
14028	HDFS磁盘均衡任务
14029	主NameNode进入安全模式并生产新的Fsimage
17001	Oozie workflow 执行失败
17002	Oozie 定时任务执行失败
18001	ResourceManager主备倒换
18004	JobHistoryServer主备倒换
19001	HMaster主备倒换
20003	Hue发生主备切换
24002	Flume Channel溢出
25001	LdapServer主备倒换
27000	DBServer主备倒换
38003	Topic数据保存周期配置调整
43014	Spark2x数据倾斜
43015	Spark2x SQL超大查询结果
43016	Spark2x SQL执行超时
43024	启动JDBCServer
43025	停止JDBCServer
43026	ZooKeeper连接成功
43027	ZooKeeper连接异常

5.14.3 查看与手动清除告警

操作场景

用户可以在MRS上查看、清除告警。

一般情况下，告警处理后，系统自动清除该条告警记录。当告警不具备自动清除功能且用户已确认该告警对系统无影响时，可手动清除告警。

在MRS界面可查看最近十万条告警（包括未清除的、手动清除的和自动清除的告警）。如果已清除告警超过十万条达到十一万条，系统自动将最早的一万条已清除告警转存，转存路径为：

3.x以前版本，主管理节点的“`${BIGDATA_HOME}/OMSV100R001C00x8664/workspace/data`”。

3.x及后续版本，主管理节点的“`${BIGDATA_HOME}/om-server/OMS/workspace/data`”。

第一次转存告警时自动生成目录。

📖 说明









用户可以选择页面自动刷新闻隔的设置，也可以单击  马上刷新。
支持三种参数值：

- “每30秒刷新一次”：刷新闻隔30秒。
- “每60秒刷新一次”：刷新闻隔60秒。
- “停止”：停止刷新。

操作步骤

步骤1 选择“集群列表 > 现有集群”，单击集群名称进入集群详情页面。

步骤2 单击“告警管理”，在告警列表查看告警信息。

- 告警列表每页默认显示最近的十条告警。
- 默认以“生成时间”列按降序排列。针对MRS 3.x之前版本集群，单击“告警ID”、“级别”、“生成时间”可修改排列方式；针对MRS 3.x及以后版本集群，单击“级别”、“生成时间”可修改排列方式。
- 支持在告警“级别”筛选相同级别的全部告警。结果包含已清除和未清除的告警。
- 针对MRS 3.x之前版本集群分别单击页面右上角 、、 或  可以快速筛选级别为“致命”、“严重”、“一般”或“提示”的未清除告警。
- 针对MRS 3.x及之后版本集群分别单击页面右上角 、、 或  可以快速筛选级别为“紧急”、“重要”、“次要”或“提示”的未清除告警。

步骤3 单击“高级搜索”显示告警搜索区域，设置查询条件后，单击“搜索”，查看指定的告警信息。单击“重置”清除输入搜索条件。

📖 说明

“起止时间”表示时间范围的开始时间和结束时间，可以搜索此时间段内产生的告警。

查看“告警参考”章节告警帮助，按照帮助指导处理告警。如果某些场景中告警由于MRS依赖的其他云服务产生，可能需要联系对应云服务运维人员处理。

步骤4 处理完告警后，若需手动清除，单击“清除告警”，手动清除告警。

说明

如果有多个告警已完成处理，可选中一个或多个待清除的告警，单击“清除告警”，批量清除告警。每次最多批量清除300条告警。

----结束

导出告警

步骤1 选择“集群列表 > 现有集群”，单击集群名称进入集群详情页面。

步骤2 单击“告警管理 > 告警”。

步骤3 单击“全部导出”。

步骤4 在弹框内选择“保存类型”，单击“确定”。

----结束

5.15 补丁管理

5.15.1 MRS 3.x 之前版本补丁操作指导

当您通过如下途径获知集群版本补丁信息，请根据您的实际需求进行补丁升级操作。

- 通过消息中心服务推送的消息获知MapReduce服务发布了补丁信息。
- 进入现有集群，查看“补丁信息”页面，呈现补丁信息。

安装补丁前准备

- 请参见[执行健康检查](#)检查集群状态，确认集群健康状态正常后再安装补丁。
- 您根据“补丁内容”中的补丁信息描述，确认将要安装的目标补丁。

安装补丁

步骤1 登录MRS管理控制台。

步骤2 选择“集群列表 > 现有集群”，选中一集群并单击集群名，进入集群基本信息页面。

步骤3 进入“补丁管理”页面，在操作列表中单击“安装”，安装目标补丁。

说明

- 对于集群中被隔离的主机节点，请参见[修复隔离主机补丁](#)进行补丁修复。

----结束

卸载补丁

步骤1 登录MRS管理控制台。

步骤2 选择“集群列表 > 现有集群”，选中一集群并单击集群名，进入集群基本信息页面。

步骤3 进入“补丁管理”页面，在操作列表中单击“卸载”，卸载目标补丁。

📖 说明

- 对于集群中被隔离的主机节点，请参见[修复隔离主机补丁](#)进行补丁修复。

----结束

5.15.2 滚动补丁

滚动补丁是指在补丁安装/卸载时，采用滚动重启服务（按批次重启服务或实例）的方式，在不中断或尽可能短地中断集群各个服务业务的前提下完成对集群中单个或多个服务的补丁安装/卸载操作。集群中的服务根据对滚动补丁的支持程度，分为三种：

- 支持滚动安装/卸载补丁的服务：在安装/卸载补丁过程中，服务的全部业务或部分业务（因服务而异，不同服务存在差别）不中断。
- 不支持滚动安装/卸载补丁的服务：在安装/卸载补丁过程中，服务的业务会中断。
- 部分角色支持滚动安装/卸载补丁的服务：在安装/卸载补丁过程中，服务的部分业务不中断。

📖 说明

MRS 3.x版本暂不支持在管理控制台执行本章节操作。

当前MRS集群中，服务和实例是否支持滚动重启如[表5-53](#)所示。

表 5-53 服务和实例是否支持滚动重启

服务	实例	是否支持滚动重启
HDFS	NameNode	是
	Zkfc	
	JournalNode	
	HttpFS	
	DataNode	
Yarn	ResourceManager	是
	NodeManager	
Hive	MetaStore	是
	WebHCat	
	HiveServer	
Mapreduce	JobHistoryServer	是
HBase	HMaster	是
	RegionServer	
	ThriftServer	

服务	实例	是否支持滚动重启
	RETSer	
Spark	JobHistory	是
	JDBCServer	
	SparkResource	否
Hue	Hue	否
Tez	TezUI	否
Loader	Sqoop	否
Zookeeper	Quorumpeer	是
Kafka	Broker	是
	MirrorMaker	否
Flume	Flume	是
	MonitorServer	
Storm	Nimbus	是
	UI	
	Supervisor	
	Logviewer	

安装补丁

步骤1 登录MRS管理控制台。

步骤2 选择“集群列表 > 现有集群”，选中一集群并单击集群名，进入集群基本信息页面。

步骤3 进入“补丁管理”页面，在操作列表中单击“安装”。

步骤4 进入“警告”页面，选择是否开启“滚动补丁”。

说明

- 滚动安装补丁功能开启：补丁安装前不会停止服务，补丁安装后滚动重启服务来完成补丁安装，可以最大程度减少对集群业务的影响，但相比普通方式安装耗时更久。
- 滚动安装补丁功能关闭：补丁安装前会停止服务，补丁安装后再重新启动服务来完成补丁安装，会造成集群和服务暂时中断，但相比滚动方式安装补丁耗时更短。
- 少于2个Master节点和少于3个Core节点的集群不支持滚动方式安装补丁。

步骤5 单击“是”，安装目标补丁。

步骤6 查看补丁安装进度。

- 访问集群对应的MRS Manager，详细操作请参见[访问Manager](#)。
- 选择“系统设置 > 补丁管理”，进入补丁管理页面即可看到补丁安装进度。

📖 说明

对于集群中被隔离的主机节点，请参见[修复隔离主机补丁](#)进行补丁修复。

----结束

卸载补丁

步骤1 登录MRS管理控制台。

步骤2 选择“集群列表 > 现有集群”，选中一集群并单击集群名，进入集群基本信息页面。

步骤3 进入“补丁管理”页面，在操作列表中单击“卸载”。

步骤4 进入“警告”页面，选择是否开启“滚动补丁”。

📖 说明

- 滚动卸载补丁功能开启：补丁卸载前不会停止服务，补丁卸载后滚动重启服务来完成补丁卸载，可以最大程度减少对集群业务的影响，但相比普通方式卸载耗时更久。
- 滚动卸载补丁功能关闭：补丁卸载前会停止所有服务，补丁卸载后再重新启动所有服务来完成补丁卸载，会造成集群和服务暂时中断，但相比滚动方式卸载补丁耗时更短。
- 仅通过滚动方式安装的补丁支持滚动方式卸载补丁。

步骤5 单击“是”，卸载目标补丁。

步骤6 查看补丁卸载进度。

1. 访问集群对应的MRS Manager，详细操作请参见[访问Manager](#)。
2. 选择“系统设置 > 补丁管理”，进入补丁管理页面即可看到补丁卸载进度。

📖 说明

对于集群中被隔离的主机节点，请参见[修复隔离主机补丁](#)进行补丁修复。

----结束

5.15.3 修复隔离主机补丁

若集群中存在主机被隔离的情况，集群补丁安装完成后，请参见本节操作对隔离主机进行补丁修复。修复完成后，被隔离的主机节点版本将与其他未被隔离的主机节点一致。

📖 说明

MRS 3.x版本暂不支持在管理控制台执行本章节操作。

步骤1 访问MRS Manager，详细操作请参见[访问Manager](#)。

步骤2 选择“系统设置 > 补丁管理”，进入补丁管理页面。

步骤3 在“操作”列表中，单击“详情”。

步骤4 在补丁详情界面，选中“Status”是“Isolated”的主机节点。

步骤5 单击“Select and Restore”，修复被隔离的主机节点。

----结束

5.16 健康检查管理

5.16.1 使用前须知

本章节指导用户在MRS控制台执行健康检查管理操作。

在MRS控制台执行健康检查管理操作仅适用于MRS 1.9.2~MRS 2.1.x版本集群。

在Manager界面执行健康检查管理操作适用于所有版本，MRS 3.x及之后版本请参考[查看健康检查任务](#)，MRS 3.x之前版本请参考[执行健康检查](#)。

5.16.2 执行健康检查

操作场景

该任务指导用户在日常运维中完成集群进行健康检查的工作，以保证集群各项参数、配置以及监控没有异常、能够长时间稳定运行。

说明

系统健康检查的范围包含Manager、服务级别和主机级别的健康检查：

- Manager关注集群统一管理平台是否提供管理功能。
- 服务级别关注组件是否能够提供正常的服务。
- 主机级别关注主机的一系列指标是否正常。

系统健康检查可以包含三方面检查项：各检查对象的“健康状态”、相关的告警和自定义的监控指标，检查结果并不能等同于界面上显示的“健康状态”。

操作步骤

- 手动执行所有服务的健康检查
在集群详情页，单击页面右上角“管理操作 > 启动集群健康检查”。

说明

MRS Manager具体请参见[执行健康检查](#)，MRS 3.x及之后版本FusionInsight Manager操作请参考[集群管理概述](#)。

- 集群健康检查包含了Manager、服务与主机状态的检查。
- 在MRS Manager界面，选择“系统设置 > 健康检查 > 集群健康检查”，也可以执行集群健康检查。
- 手动执行健康检查的结果可直接在检查列表左上角单击“导出报告”，选择导出结果。
- 手动执行单个服务的健康检查
 - a. 在集群详情页，单击“组件管理”。
 - b. 在服务列表中单击指定服务名称。
 - c. 选择“更多 > 启动服务健康检查”启动指定服务健康检查。
- 手动执行主机健康检查
 - a. 在集群详情页，单击“节点管理”。
 - b. 展开节点组信息，勾选待检查主机前的复选框。

- c. 选择“节点操作 > 启动主机健康检查”启动指定主机健康检查。

5.16.3 查看并导出检查报告

操作场景

为了满足对健康检查结果的进一步具体分析，您可以在MRS中查看以及导出健康检查的结果。

📖 说明

系统健康检查的范围包含Manager、服务级别和主机级别的健康检查：

- Manager关注集群统一管理平台是否提供管理功能。
- 服务级别关注组件是否能够提供正常的服务。
- 主机级别关注主机的一系列指标是否正常。

系统健康检查可以包含三方面检查项：各检查对象的“健康状态”、相关的告警和自定义的监控指标，检查结果并不能等同于界面上显示的“健康状态”。

前提条件

已执行健康检查。

操作步骤

- 步骤1** 在集群详情页，单击页面右上角“管理操作 > 查看集群健康检查报告”。
- 步骤2** 在健康检查的报告面板上单击“导出报告”导出健康检查报告，可查看检查项的完整信息。

📖 说明

对于存在问题的检查项，请参见[DBService健康检查指标项说明](#)~[ZooKeeper健康检查指标项说明](#)进行修复。

----结束

5.16.4 DBService 健康检查指标项说明

服务健康检查

指标项名称：服务状态

指标项含义：检查DBService服务状态是否正常。如果状态不正常，则认为不健康。

恢复指导：如果该指标项异常，建议参见告警ALM-27001进行处理。

检查告警

指标项名称：告警信息

指标项含义：检查主机是否存在未清除的告警。如果存在，则认为不健康。

恢复指导：如果该指标项异常，建议参见告警进行处理。

5.16.5 Flume 健康检查指标项说明

服务健康状态

指标项名称： 服务状态

指标项含义： 检查Flume服务状态是否正常。如果状态不正常，则认为不健康。

恢复指导： 如果该指标项异常，建议参见告警ALM-24000进行处理。

检查告警

指标项名称： 告警信息

指标项含义： 检查主机是否存在未清除的告警。如果存在，则认为不健康。

恢复指导： 如果该指标项异常，建议参见告警进行处理。

5.16.6 HBase 健康检查指标项说明

运行良好的 RegionServer 数

指标项名称： 运行良好的RegionServer数

指标项含义： 检查HBase集群中运行良好的RegionServer数。

恢复指导： 如果该指标项异常，请检查RegionServer的状态是否正常并处理，然后建议检查网络是否正常。

服务健康状态

指标项名称： 服务状态

指标项含义： 检查HBase服务状态是否正常。如果状态不正常，则认为不健康。

恢复指导： 如果该指标项异常，请检查HMaster和RegionServer的状态是否正常并先处理，然后检查ZooKeeper服务的状态是否为故障并处理。使用客户端，确认是否可以正确读取HBase表中的数据，排查读数据失败的原因。最后参见告警进行处理。

检查告警

指标项名称： 告警信息

指标项含义： 检查服务是否存在未清除的告警。如果存在，则认为不健康。

恢复指导： 如果该指标项异常，建议参见告警进行处理。

5.16.7 Host 健康检查指标项说明

Swap 使用率

指标项名称： Swap使用率

指标项含义： 系统Swap使用率，计算方法： $\text{已用Swap大小} / \text{总共Swap大小}$ 。当前阈值设置为75.0%，如果使用率超过阈值，则认为不健康。

恢复指导:

1. 确认节点Swap使用率。
登录检查结果不健康的节点，执行**free -m**查看swap总量和已使用量，如果swap使用率已超过阈值，则执行**2**。
2. 如果Swap使用率超过阈值，建议对系统进行扩容，如：增加节点。

主机文件句柄使用率

指标项名称：主机文件句柄使用率

指标项含义：系统中文件句柄的使用率，主机文件句柄使用率=已用句柄数/总共句柄数。如果使用率超过阈值，则认为不健康。

恢复指导:

1. 确认主机文件句柄使用率。
登录检查结果不健康的节点，执行**cat /proc/sys/fs/file-nr**，输出结果的第一列和第三列分别表示系统已使用的句柄数和总句柄数，如果使用率超过阈值，则执行**2**。
2. 如果主机文件句柄使用率超过阈值，建议对系统进行排查，具体分析文件句柄的使用情况。

NTP 偏移量

指标项名称：NTP偏移量

指标项含义：NTP时间偏差。如果时间偏差超过阈值，则认为不健康。

恢复指导:

1. 确认NTP时间偏差。
登录检查结果不健康的节点，执行**/usr/sbin/ntpq -np**查看信息，其中offset列表示时间偏差。如果时间偏差大于阈值，则执行**2**。
2. 如果该指标项异常，则需要检查时钟源配置是否正确，请联系运维人员处理。

平均负载

指标项名称：平均负载

指标项含义：系统平均负载，表示特定时间段内运行队列中的平均进程数。这里系统平均负载是通过uptime命令中得到的负载值计算得到。计算方法： $(1\text{分钟负载} + 5\text{分钟负载} + 15\text{分钟负载}) / (3 * \text{CPU个数})$ 。当前阈值设置为2，如果超过阈值，则认为不健康。

恢复指导:

1. 登录检查结果不健康的节点，执行**uptime**命令，命令输出的最后三列分别表示1分钟负载、5分钟负载和15分钟负载。根据系统平均负载的计算方法，如果负载超过阈值，则执行**2**。
2. 如果系统平均负载超过阈值，建议对系统进行扩容，如增加节点等。

D 状态进程

指标项名称：D状态进程

指标项含义：不可中断的睡眠进程，即D状态进程。D状态通常是进程在等待IO，比如磁盘IO，网络IO等，但是此时IO出现异常。如果系统中出现D状态进程，则认为不健康。

恢复指导：如果该指标项异常，系统中会产生对应的告警，建议参见告警ALM-12028进行处理。

硬件状态

指标项名称：硬件状态

指标项含义：检查系统硬件状态，包括CPU、内存、磁盘、电源、风扇等。该检查项通过ipmitool sdr elist获取相关硬件信息。如果相关硬件状态异常，则认为不健康。

恢复指导：

1. 登录检查结果不健康的节点。执行**ipmitool sdr elist**查看系统硬件状态，命令输出的最后一列表示对应的硬件状态。如果提示的状态在下面的故障描述表中，则任务不健康。

模块	故障描述
Processor	IERR Thermal Trip FRB1/BIST failure FRB2/Hang in POST failure FRB3/Processor startup/init failure Configuration Error SM BIOS Uncorrectable CPU-complex Error Disabled Throttled Uncorrectable machine check exception
Power Supply	Failure detected Predictive failure Power Supply AC lost AC lost or out-of-range AC out-of-range, but present Config Error: Vendor Mismatch Config Error: Revision Mismatch Config Error: Processor Missing Config Error: Power Supply Rating Mismatch Config Error: Voltage Rating Mismatch Config Error

模块	故障描述
Power Unit	240VA power down Interlock power down AC lost Soft-power control failure Failure detected Predictive failure
Memory	Uncorrectable ECC Parity Memory Scrub Failed Memory Device Disabled Correctable ECC logging limit reached Configuration Error Throttled Critical Overtemperature
Drive Slot	Drive Fault Predictive Failure Parity Check In Progress In Critical Array In Failed Array Rebuild In Progress Rebuild Aborted
Battery	Low Failed

2. 如果该指标项异常，建议联系运维人员解决处理。

主机名

指标项名称：主机名

指标项含义：检查是否设置了主机名。如果没有设置主机名，则认为不健康。如果该指标项异常，建议正确设置hostname。

恢复指导：

1. 登录检查结果不健康的节点。
2. 执行以下命令修改主机名，使节点主机名与规划的主机名保持一致：
hostname 主机名。例如，将主机名改为“Bigdata-OM-01”，请执行命令
hostname Bigdata-OM-01。
3. 修改主机名配置文件。
执行vi /etc/HOSTNAME命令编辑文件，修改文件内容为“Bigdata-OM-01”，并保存退出。

Umask

指标项名称： Umask

指标项含义： 检查omm用户的umask设置是否正确。如果umask设置不等于0077，则认为不健康。

恢复指导：

1. 如果该指标异常，建议将omm用户的umask设置为0077。登录检查结果不健康的节点，执行**su - omm**切换到omm用户。
2. 执行**vi \${BIGDATA_HOME}/.om_profile**，修改**umask=0077**，保存并退出。

OMS 的 HA 状态

指标项名称： OMS的HA状态

指标项含义： 检查OMS的双机资源是否正常。OMS双机资源状态的详细信息可使用**\${CONTROLLER_HOME}/sbin/status-oms.sh**查看。如果有模块状态异常，认为不健康。

恢复指导：

1. 登录主管理节点，执行**su - omm**切换到omm用户，然后执行**\${CONTROLLER_HOME}/sbin/status-oms.sh**查看OMS状态。
2. 如果floatip、okerberos、oldap等异常，可参见告警ALM-12002、ALM-12004、ALM-12005分别进行处理。
3. 如果是其他资源异常，建议查看相关异常模块的日志。
controller资源异常：查看异常节点的/var/log/Bigdata/controller/controller.log。
cep资源异常：查看异常节点的/var/log/Bigdata/omm/oms/cep/cep.log。
aos资源异常：查看异常节点的/var/log/Bigdata/controller/aos/aos.log。
feed_watchdog资源异常：查看异常节点的/var/log/Bigdata/watchdog/watchdog.log。
httpd资源异常：查看异常节点的/var/log/Bigdata/httpd/error_log。
fms资源异常：查看异常节点的/var/log/Bigdata/omm/oms/fms/fms.log。
pms资源异常：查看异常节点的/var/log/Bigdata/omm/oms/pms/pms.log。
iam资源异常：查看异常节点的/var/log/Bigdata/omm/oms/iam/iam.log。
gaussDB资源异常：查看异常节点的/var/log/Bigdata/omm/oms/db/omm_gaussdba.log。
ntp资源异常：查看异常节点的/var/log/Bigdata/omm/oms/ha/scriptlog/ha_ntp.log。
tomcat资源异常：查看异常节点的/var/log/Bigdata/tomcat/catalina.log。
4. 如果通过日志无法排除问题，请联系运维人员处理，并发送已收集的故障日志信息。

安装目录及数据目录检查

指标项名称： 安装目录及数据目录检查

指标项含义： 该指标项首先检查安装目录（默认为“/opt/Bigdata”）所在磁盘分区根目录下的lost+found目录。如果该目录下有omm用户的文件，则认为异常。节点异常

时，会把相关的文件放入到“lost+found”目录。该检查主要是针对这类场景，检查文件是否丢失。然后，对安装目录（如：“/opt/Bigdata”）和数据目录（如：“/srv/BigData”）进行检查。如果目录下出现非omm用户的文件，则认为不健康。

恢复指导：

1. 登录检查结果不健康的节点，执行su - omm切换到omm用户。检查lost+found目录是否存在omm用户的文件或文件夹。
如果有omm用户文件，建议对其进行恢复后重新检查；如果没有omm用户文件，则执行2。
2. 分别对安装目录和数据目录进行排查。查看目录下是否存在非omm用户是文件或文件夹。如果确认这些文件是手工生成的临时文件，建议对清理后重新检查。

CPU 使用率

指标项名称： CPU使用率

指标项含义： 检查CPU使用率是否超过当前设定的阈值。如果超过阈值，则认为不健康。

恢复指导： 如果该指标项异常，系统中会产生对应的告警，建议参见告警ALM-12016进行处理。

内存使用率

指标项名称： 内存使用率

指标项含义： 检查内存使用率是否超过当前设定的阈值。如果超过阈值，则认为不健康。

恢复指导： 如果该指标项异常，系统中会产生对应的告警，建议参见告警ALM-12018进行处理。

主机磁盘使用率

指标项名称： 主机磁盘使用率

指标项含义： 检查主机磁盘使用率是否超过当前设定的阈值。如果超过阈值，则认为不健康。

恢复指导： 如果该指标项异常，系统中会产生对应的告警，建议参见告警ALM-12017进行处理。

主机磁盘写速率

指标项名称： 主机磁盘写速率

指标项含义： 检查主机磁盘写速率。根据业务场景不同，主机磁盘写速率大小可能存在差异，所以该指标项只反映具体的数值大小，用户需根据业务场景具体判断该指标是否健康。

恢复指导： 用户根据具体的业务场景，判断当前磁盘写速率是否正常。

主机磁盘读速率

指标项名称： 主机磁盘读速率

指标项含义：检查主机磁盘读速率。根据业务场景不同，主机磁盘读速率大小可能存在差异，所以该指标项只反映具体的数值大小，用户需根据业务场景具体判断该指标是否健康。

恢复指导：用户根据具体的业务场景，判断当前磁盘读速率是否正常。

主机业务平面网络状态

指标项名称：主机业务平面网络状态

指标项含义：检查集群主机业务平面网络连通性。如果出现无法连通的情况，则认为不健康。

恢复指导：如果是单平面组网，对应需检查单平面的IP。双平面组网排查恢复步骤如下：

1. 检查主备管理节点业务平面IP的网络连通性。
如果网络异常，执行3。
如果网络正常，执行2。
2. 检查主管理节点IP到集群内异常节点IP的网络连通性。
3. 如果网络不通，请联系运维人员排查网络问题，以保证满足业务使用。

主机状态

指标项名称：主机状态

指标项含义：检查主机状态是否正常。如果节点有故障，则认为不健康。

恢复指导：如果该指标项异常，建议参见告警ALM-12006进行处理。

检查告警

指标项名称：检查告警

指标项含义：检查主机是否存在未清除的告警。如果存在，则认为不健康。

恢复指导：如果该指标项异常，建议参见告警进行处理。

5.16.8 HDFS 健康检查指标项说明

发送包的平均时间统计

指标项名称：发送包的平均时间统计

指标项含义：HDFS文件系统中DataNode每次执行SendPacket的平均时间统计，如果大于2000000纳秒，则认为不健康。

恢复指导：如果该指标项异常，则需要检查集群的网络速度是否正常、内存或CPU使用率是否过高。同时检查集群中HDFS负载是否过高。

服务健康状态

指标项名称：服务状态

指标项含义：检查HDFS服务状态是否正常。如果节点有故障，则认为不健康。

恢复指导：如果该指标项异常，建议检查KrbServer、LdapServer、ZooKeeper三个服务的状态是否为异常并处理。然后再检查是否是HDFS SafeMode ON导致的写文件失败，并使用客户端，确认是否无法在HDFS中写入数据，排查HDFS写数据失败的原因。最后参见告警进行处理。

检查告警

指标项名称：告警信息

指标项含义：检查HDFS服务是否存在未清除的告警。如果存在，则认为不健康。

恢复指导：如果该指标项异常，请参见告警进行修复。

5.16.9 Hive 健康检查指标项说明

HiveServer 允许的最大 session 数量

指标项名称：Hive允许连接的最大session数量

指标项含义：检查Hive允许连接的最大session数量。

恢复指导：如果该指标项异常，建议参见告警进行处理。

已经连接到 HiveServer 的 session 数量

指标项名称：已经连接到HiveServer的session数量

指标项含义：检查Hive连接数。

恢复指导：如果该指标项异常，建议参见告警进行处理。

服务健康状态

指标项名称：服务状态

指标项含义：检查Hive服务状态是否正常。如果状态不正常，则认为不健康。

恢复指导：如果该指标项异常，建议参见告警进行处理。

检查告警

指标项名称：告警信息

指标项含义：检查主机是否存在未清除的告警。如果存在，则认为不健康。

恢复指导：如果该指标项异常，建议参见告警进行处理。

5.16.10 Kafka 健康检查指标项说明

Broker 可用节点数

指标项名称：Broker数目

指标项含义：检查集群中可用的Broker节点数，若集群中可用的Broker节点数小于2，则认为不健康。

恢复指导：如果该指标项异常，进入Kafka服务实例页面，单击不可用Broker实例的“主机名”，在“概要信息”中查看主机的健康状态，若为“良好”，则参见“进程故障”告警进行处理；若不为“良好”，则参见“节点故障”告警进行处理。

服务健康状态

指标项名称：服务状态

指标项含义：检查Kafka服务状态是否正常。如果状态不正常，则认为不健康。

恢复指导：如果该指标项异常，建议参见“Kafka服务不可用”告警进行处理。

检查告警

指标项名称：告警信息

指标项含义：检查服务是否存在未清除的告警。如果存在，则认为不健康。

恢复指导：如果该指标项异常，建议参见告警进行处理。

5.16.11 KrbServer 健康检查指标项说明

KerberosAdmin 服务可用性检查

指标项名称：KerberosAdmin服务可用性

指标项含义：系统对KerberosAdmin服务状态进行检查，如果检查结果不正常，则KerberosAdmin服务不可用。

恢复指导：如果该指标项检查结果不正常，原因可能是KerberosAdmin服务所在节点故障，或者SlapdServer服务不可用。操作人员进行KerberosAdmin服务恢复时，请尝试如下操作：

1. 检查KerberosAdmin服务所在节点是否故障。
2. 检查SlapdServer服务是否不可用。

KerberosServer 服务可用性检查

指标项名称：KerberosServer服务可用性

指标项含义：系统对KerberosServer服务状态进行检查，如果检查结果不正常，则KerberosServer服务不可用。

恢复指导：如果该指标项检查结果不正常，原因可能是KerberosServer服务所在节点故障，或者SlapdServer服务不可用。操作人员进行KerberosServer服务恢复时，请尝试如下操作：

1. 检查KerberosServer服务所在节点是否故障。
2. 检查SlapdServer服务是否不可用。

服务健康状态

指标项名称：服务状态

指标项含义：系统对KrbServer服务状态进行检查，如果检查结果不正常，则KrbServer服务不可用。

恢复指导：如果该指标项检查结果不正常，原因可能是KrbServer服务所在节点故障或者LdapServer服务不可用。详细操作请参见告警ALM-25500处理。

检查告警

指标项名称：告警信息

指标项含义：系统对KrbServer服务的告警信息进行检查。如果存在告警信息，则KrbServer服务可能存在异常。

恢复指导：如果该指标项检查结果不正常，建议根据告警内容，查看对应的告警资料，并进行相应的处理。

5.16.12 LdapServer 健康检查指标项说明

SlapdServer 服务可用性检查

指标项名称：SlapdServer服务可用性

指标项含义：系统对SlapdServer服务状态进行检查。如果检查结果不正常，则SlapdServer服务不可用。

恢复指导：如果该指标项检查结果不正常，原因可能是SlapdServer服务所在节点故障或者SlapdServer进程故障。操作人员进行SlapdServer服务恢复时，请尝试如下操作：

1. 检查SlapdServer服务所在节点是否故障。详细操作请参见告警ALM-12006处理。
2. 检查SlapdServer进程是否正常。详细操作请参见告警ALM-12007处理。

服务健康状态

指标项名称：服务状态

指标项含义：系统对LdapServer服务状态进行检查。如果检查结果不正常，则LdapServer服务不可用。

恢复指导：如果该指标项检查结果不正常，原因可能是主LdapServer服务所在节点故障或者主LdapServer进程故障。详细操作请参见告警ALM-25000处理。

检查告警

指标项名称：告警信息

指标项含义：系统对LdapServer服务的告警信息进行检查。如果存在告警信息，则LdapServer服务可能存在异常。

恢复指导：如果该指标项检查结果不正常，建议根据告警内容，查看对应的告警资料，并进行相应的处理。

5.16.13 Loader 健康检查指标项说明

ZooKeeper 健康状态

指标项名称：ZooKeeper健康状态

指标项含义：检查ZooKeeper健康状态是否正常。如果ZooKeeper服务状态不正常，则认为不健康。

恢复指导：如果该指标项异常，建议参见告警进行处理。

HDFS 健康状态

指标项名称：HDFS健康状态

指标项含义：检查HDFS健康状态是否正常。如果HDFS服务状态不正常，则认为不健康。

恢复指导：如果该指标项异常，建议参见告警进行处理。

DBService 健康状态

指标项名称：DBService健康状态

指标项含义：检查DBService健康状态是否正常。如果DBService服务状态不正常，则认为不健康。

恢复指导：如果该指标项异常，建议参见告警进行处理。

Yarn 健康状态

指标项名称：Yarn健康状态

指标项含义：检查Yarn健康状态是否正常。如果Yarn服务状态不正常，则认为不健康。

恢复指导：如果该指标项异常，建议参见告警进行处理。

MapReduce 健康状态

指标项名称：MapReduce健康状态

指标项含义：检查MapReduce健康状态是否正常。如果MapReduce服务状态不正常，则认为不健康。

恢复指导：如果该指标项异常，建议参见告警进行处理。

Loader 进程状态

指标项名称：Loader进程状态

指标项含义：检查Loader进程状态是否正常。如果状态不正常，则认为不健康。

恢复指导：如果该指标项异常，建议参见告警进行处理。

服务健康状态

指标项名称：服务状态

指标项含义：检查Loader服务状态是否正常。如果状态不正常，则认为不健康。

恢复指导：如果该指标项异常，建议参见告警进行处理。

告警检查

指标项名称：告警信息

指标项含义：检查Loader服务是否存在未清除的告警。如果存在，则认为不健康。

恢复指导：如果该指标项异常，建议参见告警进行处理。

5.16.14 MapReduce 健康检查指标项说明

服务健康状态

指标项名称：服务状态

指标项含义：检查MapReduce服务状态是否正常。如果状态不正常，则认为不健康。

恢复指导：如果该指标项异常，建议参见告警进行处理。

检查告警

指标项名称：告警信息

指标项含义：检查服务是否存在未清除的告警。如果存在，则认为不健康。

恢复指导：如果该指标项异常，建议参见告警进行处理。

5.16.15 OMS 健康检查指标项说明

OMS 状态检查

指标项名称：OMS状态检查

指标项含义：OMS状态检查包括HA状态检查和资源状态检查。HA状态取值为active、standby和NULL，分别表示主节点、备节点和未知。资源状态取值为normal、abnormal和NULL，分别表示正常、异常和未知。HA状态为NULL时，认为不健康；资源状态为NULL或abnormal时，认为不健康。

表 5-54 OMS 状态说明表

名称	说明
HA状态	active表示主节点 standby表示备节点 NULL表示未知
资源状态	normal表示所有资源都正常 abnormal表示有异常资源 NULL表示未知

恢复指导：

1. 登录主管理节点，执行su - omm切换到omm用户。执行\$ {CONTROLLER_HOME}/sbin/status-oms.sh查看OMS状态。
2. 如果HA状态为NULL，可能是系统在重启，这个一般是中间状态，HA后续会自动调整为正常状态。

3. 如果资源状态异常，则说明有Manager的某些组件资源异常，可具体查看acs、aos、cep、controller、feed_watchdog、fms、guassDB、httpd、iam、ntp、okerberos、oldap、pms、tomcat等组件状态是否正常。
4. 如果Manager组件资源异常，参见Manager组件状态检查进行处理。

Manager 组件状态检查

指标项名称：Manager组件状态检查

指标项含义：Manager组件状态检查包括组件资源运行状态和资源HA状态。资源运行状态，取值为Normal、Abnormal等；资源HA状态，取值为Normal、Exception等。Manager组件包含acs、aos、cep、controller、feed_watchdog、floatip、fms、guassDB、heartBeatCheck、httpd、iam、ntp、okerberos、oldap、pms、tomcat等。当运行状态和HA状态不是Normal时，认为指标不健康。

表 5-55 Manager 组件状态说明表

名称	说明
资源运行状态	Normal表示正常运行 Abnormal表示运行异常 Stopped表示停止 Unknown表示状态未知 Starting表示正在启动 Stopping表示正在停止 Active_normal表示主正常运行 Standby_normal表示备正常运行 Raising_active表示正在升主 Lowling_standby表示正在降备 No_action表示没有该动作 Repairing表示正在修复 NULL表示未知
资源HA状态	Normal表示正常 Exception表示故障 Non_steady表示非稳态 Unknown表示未知 NULL表示未知

恢复指导：

1. 登录主管理节点，执行su - omm切换到omm用户。执行\${CONTROLLER_HOME}/sbin/status-oms.sh查看OMS状态。
2. 如果floatip、okerberos、oldap等异常，可参见告警ALM-12002、ALM-12004、ALM-12005分别进行处理。
3. 如果是其他资源异常，建议查看相关异常模块的日志。

controller资源异常：查看异常节点的/var/log/Bigdata/controller/controller.log。

cep资源异常：查看异常节点的/var/log/Bigdata/omm/oms/cep/cep.log。

aos资源异常：查看异常节点的/var/log/Bigdata/controller/aos/aos.log。

feed_watchdog资源异常：查看异常节点的/var/log/Bigdata/watchdog/watchdog.log。

httpd资源异常：查看异常节点的/var/log/Bigdata/httpd/error_log。

fms资源异常：查看异常节点的/var/log/Bigdata/omm/oms/fms/fms.log。

pms资源异常：查看异常节点的/var/log/Bigdata/omm/oms/pms/pms.log。

iam资源异常：查看异常节点的/var/log/Bigdata/omm/oms/iam/iam.log。

gaussDB资源异常：查看异常节点的/var/log/Bigdata/omm/oms/db/omm_gaussdba.log。

ntp资源异常：查看异常节点的/var/log/Bigdata/omm/oms/ha/scriptlog/ha_ntp.log。

tomcat资源异常：查看异常节点的/var/log/Bigdata/tomcat/catalina.log。

4. 如果通过日志无法排除问题，请联系运维人员处理，并发送已收集的故障日志信息。

OMA 运行状态

指标项名称：OMA运行状态

指标项含义：检查OMA的运行状态，状态结果包括运行和停止两种状态，如果OMA状态为停止，则认为不健康。

恢复指导：

1. 登录检查结果不健康的节点，然后执行su - omm切换到omm用户。
2. 执行\${OMA_PATH}/restart_oma_app，手工启动OMA，然后重新检查。如果检查结果仍然不健康，则执行3。
3. 如果手工启动OMA无法恢复，建议查看分析OMA日志“/var/log/Bigdata/omm/oma/omm_agent.log”。
4. 如果通过日志无法排除问题，请联系运维人员处理，并发送已收集的故障日志信息。

各节点与主管理节点之间 SSH 互信

指标项名称：各节点与主管理节点之间SSH互信

指标项含义：检查SSH互信是否正常。如果使用omm用户，在主管理节点可以通过SSH登录其他节点且不需要输入密码，则认为健康；否则，不健康。或者主管理节点SSH可以直接登录其他节点，但在其他节点无法通过SSH登录主管理节点，则也认为不健康。

恢复指导：

1. 如果该指标项检查异常，表示各节点与主管理节点之间SSH互信异常。SSH互信异常时，首先检查“/home/omm”目录的权限是否为omm。非omm的目录权限可能导致SSH互信异常，建议执行chown omm:wheel修改权限后重新检查。如果“/home/omm”目录权限正常，则执行2。

- SSH互信异常一般会导致Controller和NodeAgent之间心跳异常，进而出现节点故障的告警。这时可参见告警ALM-12006进行处理。

进程运行时间

指标项名称： NodeAgent运行时间、Controller运行时间和Tomcat运行时间

指标项含义： 检查NodeAgent、Controller、Tomcat进程的运行时间。如果小于半小时（即1800s），则进程可能重启过，建议半小时后再检查。如果多次检查，进程的运行时间都小于半小时，说进程状态异常。

恢复指导：

- 登录检查结果不健康的节点，执行su - omm切换到omm用户。
- 根据进程名称查看进程pid，执行命令：
ps -ef | grep NodeAgent
- 根据pid查看进程启动时间，执行命令：
ps -p pid -o lstart
- 判断进程启动时间是否正常。如果进程一直反复重启，执行5
- 查看对应模块日志，分析重启原因。
NodeAgent运行时间异常，检查相关日志/var/log/Bigdata/nodeagent/agentlog/agent.log。
Controller运行时间异常，检查相关日志/var/log/Bigdata/controller/controller.log。
Tomcat运行时间异常，检查相关日志/var/log/Bigdata/tomcat/web.log。
- 如果通过日志无法排除问题，请联系运维人员处理，并发送已收集的故障日志信息。

帐户及密码过期检查

指标项名称： 帐户及密码过期检查

指标项含义： 该指标项检查MRS的两个操作系统用户omm和ommdba。对操作系统用户，同时检查帐户及密码的过期时间。如果帐户或密码有效期小于等于15天，则认为不健康。

恢复指导： 如果帐户或密码有效期小于等于15天，建议及时联系运维人员处理。

5.16.16 Spark 健康检查指标项说明

服务健康状态

指标项名称： 服务状态

指标项含义： 检查Spark服务状态是否正常。如果状态不正常，则认为不健康。

恢复指导： 如果该指标项异常，建议参见告警ALM-28001进行处理。

检查告警

指标项名称： 告警信息

指标项含义： 检查服务是否存在未清除的告警。如果存在，则认为不健康。

恢复指导：如果该指标项异常，建议参见告警进行处理。

5.16.17 Storm 健康检查指标项说明

工作节点数

指标项名称：Supervisor数

指标项含义：检查集群中可用的Supervisor数，若集群中可用的Supervisor数小于1，则认为不健康。

恢复指导：如果该指标项异常，进入Streaming服务实例页面，单击不可用Supervisor实例的“主机名”，在“概要信息”中查看主机的健康状态，若为“良好”，则参见“ALM-12007 进程故障”告警进行处理；若不为“良好”，则参见“ALM-12006 节点故障”告警进行处理。

空闲 Slot 数

指标项名称：空闲Slot数

指标项含义：检查集群中空闲的Slot数，若集群中空闲slot数目小于1，则认为不健康。

恢复指导：如果该指标项异常，进入Storm服务实例页面，查看Supervisor实例的“健康状态”，若均为“良好”，则需要扩容集群Core节点；若不为良好，则参见“ALM-12007 进程故障”告警进行处理。

服务健康状态

指标项名称：服务状态

指标项含义：检查Storm服务状态是否正常。如果状态不正常，则认为不健康。

恢复指导：如果该指标项异常，建议参见“ALM-26051 Storm服务不可用”告警进行处理。

检查告警

指标项名称：告警信息

指标项含义：检查服务是否存在未清除的告警。如果存在，则认为不健康。

恢复指导：如果该指标项异常，建议参见告警进行处理。

5.16.18 Yarn 健康检查指标项说明

服务健康状态

指标项名称：服务状态

指标项含义：检查Yarn服务状态是否正常。如果当前无法获取NodeManager节点数时，则认为不健康。

恢复指导：如果该指标项异常，建议参见告警进行处理并确认网络无异常。

检查告警

指标项名称：告警信息

指标项含义：检查服务是否存在未清除的告警。如果存在，则认为不健康。

恢复指导：如果该指标项异常，建议参见告警进行处理。

5.16.19 ZooKeeper 健康检查指标项说明

ZooKeeper 服务处理请求平均延时

指标项名称：ZooKeeper服务处理请求平均延时

指标项含义：检查ZooKeeper服务处理请求的平均延时，如果大于300毫秒，则认为不健康。

恢复指导：如果该指标项异常，则需要检查集群的网络速度是否正常、内存或CPU使用率是否过高。

ZooKeeper 连接数使用率

指标项名称：ZooKeeper连接数使用率

指标项含义：检查ZooKeeper内存使用率是否超过80%。如果超过阈值，则认为不健康。

恢复指导：如果该指标项异常，建议增加ZooKeeper服务可以使用的内存。可以通过ZooKeeper服务配置中的“GC_OPTS”配置项参数-Xmx来修改，修改完成需重启ZooKeeper服务。

服务健康状态

指标项名称：服务状态

指标项含义：检查ZooKeeper服务状态是否正常。如果状态不正常，则认为不健康。

恢复指导：如果该指标项异常，建议检查KrbServer、LdapServer两个服务的健康状态是否为故障并进行处理。然后登录ZooKeeper客户端，确认ZooKeeper是否无法写入数据，根据错误提示排查ZooKeeper写数据失败的原因。最后参告警ALM-13000进行处理。

检查告警

指标项名称：告警信息

指标项含义：检查服务是否存在未清除的告警。如果存在，则认为不健康。

恢复指导：如果该指标项异常，建议参见告警进行处理。

5.17 租户管理

5.17.1 使用前须知

本章节指导用户在MRS控制台执行租户管理操作。

在控制台界面执行租户管理操作仅适用于**MRS 3.x之前版本**集群。

在Manager界面执行租户管理操作适用于所有版本，MRS 3.x及之后版本请参考[简介](#)，MRS 3.x之前版本请参考[租户简介](#)。

5.17.2 租户简介

定义

MRS集群拥有的不同资源和服务支持多个组织、部门或应用共享使用。集群提供了一个逻辑实体来统一使用不同资源和服务，这个逻辑实体就是租户。多个不同的租户统称多租户。当前仅分析集群支持租户。

原理

MRS集群提供多租户的功能，支持层级式的租户模型，支持动态添加和删除租户，实现资源的隔离，可以对租户的计算资源和存储资源进行动态配置和管理。

计算资源指租户Yarn任务队列资源，可以修改任务队列的配额，并查看任务队列的使用状态和使用统计。

存储资源目前支持HDFS存储，可以添加删除租户HDFS存储目录，设置目录的文件数量配额和存储空间配额。

租户可以在界面上根据业务需要，在集群中创建租户、管理租户。

- 创建租户时将自动创建租户对应的角色、计算资源和存储资源。默认情况下，新的计算资源和存储资源的全部权限将分配给租户的角色。
- 默认情况下，查看当前租户的资源，在当前租户中添加子租户并管理子租户资源的权限将分配给租户的角色。
- 修改租户的计算资源或存储资源，对应的角色关联权限将自动更新。

MRS中最多支持512个租户。系统默认创建的租户包含“default”。和默认租户同处于最上层的租户，可以统称为一级租户。

资源池

YARN任务队列支持一种调度策略，称为标签调度（Label Based Scheduling）。通过此策略，YARN任务队列可以关联带有特定节点标签（Node Label）的NodeManager，使YARN任务在指定的节点运行，实现任务的调度与使用特定硬件资源的需求。例如，需要使用大量内存的YARN任务，可以通过标签关联具有大量内存的节点上运行，避免性能不足影响业务。

在MRS集群中，租户从逻辑上对YARN集群的节点进行分区，使多个NodeManager形成一个资源池。YARN任务队列通过配置队列容量策略，与指定的资源池进行关联，可以更有效地使用资源池中的资源，且互不影响。

MRS中最多支持50个资源池。系统默认包含一个“default”资源池。

5.17.3 添加租户

操作场景

当租户需要根据业务需求指定资源使用情况时，可以在MRS创建租户。

前提条件

- 根据业务需求规划租户的名称，不得与当前集群中已有的角色或者Yarn队列重名。
- 如果租户需要使用存储资源，则提前根据业务需要规划好存储路径，分配的完整存储路径在HDFS目录中不存在。
- 规划当前租户可分配的资源，确保每一级别父租户下，直接子租户的资源百分比之和不能超过100%。
- 已完成IAM用户同步（在集群详情页的“概览”页签，单击“IAM用户同步”右侧的“单击同步”进行IAM用户同步）。

操作步骤

步骤1 在集群详情页，单击“租户管理”。

📖 说明

MRS 3.x及之后版本请参考[使用说明](#)。

步骤2 单击“添加租户”，打开添加租户的配置页面，参见以下表格内容为租户配置属性。

表 5-56 租户参数一览表

参数名	描述
名称	指定当前租户的名称，长度为3到50，可包含数字、字母和下划线。
租户类型	可选参数值为“叶子租户”和“非叶子租户”。当选中“叶子租户”时表示当前租户为叶子租户，无法再添加子租户。当选中“非叶子租户”时表示当前租户可以再添加子租户。
动态资源	为当前租户选择动态计算资源。系统将自动在Yarn中以租户名称创建任务队列。动态资源不选择“Yarn”时，系统不会自动创建任务队列。
默认资源池容量 (%)	配置当前租户在“default”资源池中使用的计算资源百分比。
默认资源池最大容量 (%)	配置当前租户在“default”资源池中使用的最大计算资源百分比。
储存资源	为当前租户选择存储资源。系统将自动在“/tenant”目录中以租户名称创建文件夹。第一次创建租户时，系统自动在HDFS根目录创建“/tenant”目录。存储资源不选择“HDFS”时，系统不会在HDFS中创建存储目录。

参数名	描述
存储空间配额 (MB)	配置当前租户使用的HDFS存储空间配额。取值范围为“1”到“8796093022208”。单位为MB。此参数值表示租户可使用的HDFS存储空间上限，不代表一定使用了这么多空间。如果参数值大于HDFS物理磁盘大小，实际最多使用全部的HDFS物理磁盘空间。 说明 为了保证数据的可靠性，HDFS中每保存一个文件则自动生成1个备份文件，即默认共2个副本。HDFS存储空间表示所有副本文件在HDFS中占用的磁盘空间大小总和。例如“存储空间配额”设置为“500”，则实际只能保存约500/2=250MB大小的文件。
存储路径	配置租户在HDFS中的存储目录。系统默认将自动在“/tenant”目录中以租户名称创建文件夹。例如租户“ta1”，默认HDFS存储目录为“tenant/ta1”。第一次创建租户时，系统自动在HDFS根目录创建“/tenant”目录。支持自定义存储路径。
服务	配置当前租户关联使用的其他服务资源，支持HBase。单击“关联服务”，在“服务”选择“HBase”。在“关联类型”选择“独占”表示独占服务资源，选择“共享”表示共享服务资源。
描述	配置当前租户的描述信息。

步骤3 单击“确定”保存，完成租户添加。

保存配置需要等待一段时间，界面右上角弹出提示“租户创建成功。”，租户成功添加。

说明

- 创建租户时将自动创建租户对应的角色、计算资源和存储资源。
- 新角色包含计算资源和存储资源的权限。此角色及其权限由系统自动控制，不支持通过“角色管理”进行手动管理。
- 使用此租户时，请创建一个系统用户，并分配Manager_tenant角色以及租户对应的角色。具体操作请参见[创建用户](#)。

---结束

相关任务

查看已添加的租户

步骤1 在集群详情页，单击“租户管理”。

步骤2 在左侧租户列表，单击已添加租户的名称。

默认在右侧显示“概述”页签。

步骤3 查看当前租户的“基本信息”、“资源配额”和“统计”。

如果HDFS处于“已停止”状态，“资源配额”中“Space”的“可用”和“已使用”会显示为“unknown”。

---结束

5.17.4 添加子租户

操作场景

当租户需要根据业务需求，将当前租户的资源进一步分配时，可以在MRS添加子租户。

前提条件

- 已添加“非叶子租户”。
- 根据业务需求规划租户的名称，不得与当前集群中已有的角色或者Yarn队列重名。
- 如果子租户需要使用存储资源，则提前根据业务需要规划好存储路径，分配的存储目录在父租户的存储目录中不存在。
- 规划当前租户可分配的资源，确保每一级别父租户下，直接子租户的资源百分比之和不能超过100%。
- 已完成IAM用户同步（在集群详情页的“概览”页签，单击“IAM用户同步”右侧的“单击同步”进行IAM用户同步）。

操作步骤

步骤1 在集群详情页，单击“租户管理”。

📖 说明

MRS 3.x及之后版本请参考[使用说明](#)。

步骤2 在左侧租户列表，将光标移动到需要添加子租户的租户节点上，单击“添加子租户”，打开添加子租户的配置页面，参见以下表格内容为租户配置属性。

表 5-57 子租户参数一览表

参数名	描述
父租户	显示上级父租户的名称。
名称	指定当前租户的名称，长度为3到20，可包含数字、字母和下划线。
租户类型	可选参数值为“叶子租户”和“非叶子租户”，当选中“叶子租户”时表示当前租户为叶子租户，无法再添加子租户。当选中“非叶子租户”时表示当前租户可以再添加子租户。
动态资源	为当前租户选择动态计算资源。系统将自动在Yarn父租户队列中以子租户名称创建任务队列。动态资源不选择“Yarn”时，系统不会自动创建任务队列。如果父租户未选择动态资源，子租户也无法使用动态资源。

参数名	描述
默认资源池容量 (%)	配置当前租户使用的资源百分比，基数为父租户的资源总量。
默认资源池最大容量 (%)	配置当前租户使用的最大计算资源百分比，基数为父租户的资源总量。
储存资源	为当前租户选择存储资源。系统将自动在HDFS父租户目录中，以子租户名称创建文件夹。存储资源不选择“HDFS”时，系统不会在HDFS中创建存储目录。如果父租户未选择存储资源，子租户也无法使用存储资源。
存储空间配额 (MB)	配置当前租户使用的HDFS存储空间配额。最小值值为“1”，最大值为父租户的全部存储配额。单位为MB。此参数值表示租户可使用的HDFS存储空间上限，不代表一定使用了这么多空间。如果参数值大于HDFS物理磁盘大小，实际最多使用全部的HDFS物理磁盘空间。若此配额大于父租户的配额，实际存储量受父租户配额影响。 说明 为了保证数据的可靠性，HDFS中每保存一个文件则自动生成1个备份文件，即默认共2个副本。HDFS存储空间球所有副本文件在HDFS中占用磁盘空间大小总和。例如“父租户中分配资源”设置为“500”，则实际只能保存约 $500/2=250$ MB大小的文件。
存储路径	配置租户在HDFS中的存储目录。系统默认将自动在父租户目录中以子租户名称创建文件夹。例如子租户“ta1s”，父目录为“tenant/ta1”，系统默认自动配置此参数值为“tenant/ta1/ta1s”，最终子租户的存储目录为“/tenant/ta1/ta1s”。支持在父目录中自定义存储路径。存储路径的父目录必需是父租户的存储目录。
服务	配置当前租户关联使用的其他服务资源，支持HBase。单击“关联服务”，在“服务”选择“HBase”。在“关联类型”选择“独占”表示独占服务资源，选择“共享”表示共享服务资源。
描述	配置当前租户的描述信息。

步骤3 单击“确定”保存，完成子租户添加。

保存配置需要等待一段时间，界面右上角弹出提示“租户创建成功。”，租户成功添加。

说明

- 创建租户时将自动创建租户对应的角色、计算资源和存储资源。
- 新角色包含计算资源和存储资源的权限。此角色及其权限由系统自动控制，不支持通过“角色管理”进行手动管理。
- 使用此租户时，请创建一个系统用户，并分配租户对应的角色。具体操作请参见[创建用户](#)。

----结束

5.17.5 删除租户

操作场景

当租户需要根据业务需求，将当前不再使用的租户删除时，可以在MRS完成操作。

前提条件

- 已添加租户。
- 检查待删除的租户是否存在子租户，如果存在，需要先删除全部子租户，否则无法删除当前租户。
- 待删除租户的角色，不能与任何一个用户或者用户组存在关联关系。该任务对应取消角色与用户的绑定，请参见[修改用户信息](#)。
- 已完成IAM用户同步（在集群详情页的“概览”页签，单击“IAM用户同步”右侧的“单击同步”进行IAM用户同步）。

操作步骤

步骤1 在集群详情页，单击“租户管理”。

说明

MRS 3.x及之后版本请参考[使用说明](#)。

步骤2 在左侧租户列表，将光标移动到需要删除的租户节点上，单击“删除”。

界面显示删除租户对话框。根据业务需求，需要保留租户已有的数据时请同时勾选“保留该租户的数据”，否则将自动删除租户对应的存储空间。

步骤3 单击“是”，删除租户。

保存配置需要等待一段时间，租户成功删除。租户对应的角色、存储空间将删除。

说明

- 租户删除后，Yarn中对应的租户任务队列不会被删除。
- 删除父租户时选择不保留数据，如果存在子租户且子租户使用了存储资源，则子租户的数据也会被删除。

----结束

5.17.6 管理租户目录

操作场景

用户根据业务需求，可以在MRS对指定租户使用的HDFS存储目录，进行管理操作。支持用户对租户添加目录、修改目录文件数量配额、修改存储空间配额和删除目录。

前提条件

- 已添加关联了HDFS存储资源的租户。
- 已完成IAM用户同步（在集群详情页的“概览”页签，单击“IAM用户同步”右侧的“单击同步”进行IAM用户同步）。

操作步骤

- 查看租户目录

- a. 在集群详情页，单击“租户管理”。

📖 说明

MRS 3.x及之后版本请参考[使用说明](#)。

- b. 在左侧租户列表，单击目标的租户。
- c. 单击“资源”页签。
- d. 查看“HDFS 存储”表格。
 - 指定租户目录的“文件/目录数上限”列表示文件和目录数量配额。
 - 指定租户目录的“存储空间配额”列表示租户目录的存储空间大小。

- 添加租户目录

- a. 在集群详情页，单击“租户管理”。

📖 说明

MRS 3.x及之后版本请参考[使用说明](#)。

- b. 在左侧租户列表，单击需要添加HDFS存储目录的租户。
- c. 单击“资源”页签。
- d. 在“HDFS 存储”表格，单击“添加目录”。
 - “路径”填写租户目录的路径。

📖 说明

- 如果当前租户不是子租户，新路径将在HDFS的根目录下创建。
- 如果当前租户是一个子租户，新路径将在指定的目录下创建。

完整的HDFS存储目录最多包含1023个字符。HDFS目录名称包含数字、大小写字母、空格和下划线。空格只能在HDFS目录名称的中间使用。

- “文件/目录数上限”填写文件和目录数量配额。
“文件/目录数上限”为可选参数，取值范围从1到9223372036854775806。
- “存储空间配额”填写租户目录的存储空间大小。
“存储空间配额”的取值范围从1到8796093022208。

📖 说明

为了保证数据的可靠性，HDFS中每保存一个文件则自动生成1个备份文件，即默认共2个副本。HDFS存储空间所有副本文件在HDFS中占用磁盘空间大小总和。例如“存储空间配额”设置为“500”，则实际只能保存约 $500/2=250$ MB大小的文件。

- e. 单击“确定”完成租户目录添加，系统将在HDFS根目录下创建租户的目录。

- 修改租户目录

- a. 在集群详情页，单击“租户管理”。

📖 说明

MRS 3.x及之后版本请参考[使用说明](#)。

- b. 在左侧租户列表，单击需要修改HDFS存储目录的租户。
- c. 单击“资源”页签。
- d. 在“HDFS存储”表格，指定租户目录的“操作”列，单击“修改”。
 - “文件/目录数上限”填写文件和目录数量配额。
“文件/目录数上限”为可选参数，取值范围从1到9223372036854775806。
 - “存储空间配额”填写租户目录的存储空间大小。
“存储空间配额”的取值范围从1到8796093022208。

📖 说明

为了保证数据的可靠性，HDFS中每保存一个文件则自动生成1个备份文件，即默认共2个副本。HDFS存储空间所有副本文件在HDFS中占用磁盘空间大小总和。例如“存储空间配额”设置为“500”，则实际只能保存约 $500/2=250$ MB大小的文件。

- e. 单击“确定”完成租户目录修改。
- 删除租户目录
 - a. 在集群详情页，单击“租户管理”。

📖 说明

MRS 3.x及之后版本请参考[使用说明](#)。

- b. 在左侧租户列表，单击需要删除HDFS存储目录的租户。
- c. 单击“资源”页签。
- d. 在“HDFS存储”表格，指定租户目录的“操作”列，单击“删除”。
创建租户时设置的默认HDFS存储目录不支持删除，仅支持删除新添加的HDFS存储目录。
- e. 单击“确认”完成租户目录删除。

5.17.7 恢复租户数据

操作场景

租户的数据默认在Manager和集群组件中保存相关数据，在组件故障恢复或者卸载重新安装的场景下，所有租户的部分配置数据可能状态不正常，需要手动恢复。

前提条件

已完成IAM用户同步（在集群详情页的“概览”页签，单击“IAM用户同步”右侧的“单击同步”进行IAM用户同步）。

操作步骤

- 步骤1** 在集群详情页，单击“租户管理”。

 说明

MRS 3.x及之后版本请参考[使用说明](#)。

步骤2 在左侧租户列表，单击某个租户节点。

步骤3 检查租户数据状态。

1. 在“概述”，查看“基本信息”左侧的圆圈，绿色表示租户可用，灰色表示租户不可用。
2. 单击“资源”，查看“Yarn”或者“HDFS 存储”左侧的圆圈，绿色表示资源可用，灰色表示资源不可用。
3. 单击“服务关联”，查看关联的服务表格的“状态”列，“良好”表示组件可正常为关联的租户提供服务，“故障”表示组件无法为租户提供服务。
4. 任意一个检查结果不正常，需要恢复租户数据，请执行[步骤4](#)。

步骤4 单击“恢复租户数据”。

步骤5 在“恢复租户数据”窗口，选择一个或多个需要恢复数据的组件，单击“确定”，等待系统自动恢复租户数据。

---结束

5.17.8 添加资源池

操作场景

在MRS集群中，用户从逻辑上对YARN集群的节点进行分区，使多个NodeManager形成一个YARN资源池。每个NodeManager只能属于一个资源池。系统中默认包含了一个名为“default”的资源池，所有未加入用户自定义资源池的NodeManager属于此资源池。

该任务指导用户通过MRS添加一个自定义的资源池，并将未加入自定义资源池的主机加入此资源池。

前提条件

已完成IAM用户同步（在集群详情页的“概览”页签，单击“IAM用户同步”右侧的“同步”进行IAM用户同步）。

操作步骤

步骤1 在集群详情页，单击“租户管理”。

 说明

MRS 3.x及之后版本请参考[使用说明](#)。

步骤2 单击“资源池”页签。

步骤3 单击“添加资源池”。

步骤4 在“添加资源池”设置资源池的属性。

- “名称”：填写资源池的名称。不支持创建名称为“default”的资源池。
资源池的名称，长度为1到20个字节，可包含数字、字母和下划线，且不能以下划线开头。

- “可用主机”：在界面左边主机列表，勾选指定的主机名称加入资源池。只支持选择本集群中的主机。资源池中的主机列表可以为空。

步骤5 单击“确定”保存。

步骤6 完成资源池创建后，用户可以在资源池的列表中查看资源池的“名称”、“成员”、“类型”、“虚拟核数”与“内存”。已加入自定义资源池的主机，不再是“default”资源池的成员。

----结束

5.17.9 修改资源池

操作场景

该任务指导用户通过MRS修改已有资源池中的成员。

前提条件

已完成IAM用户同步（在集群详情页的“概览”页签，单击“IAM用户同步”右侧的“单击同步”进行IAM用户同步）。

操作步骤

步骤1 在集群详情页，单击“租户管理”。

说明

MRS 3.x及之后版本请参考[使用说明](#)。

步骤2 单击“资源池”页签。

步骤3 在资源池列表指定资源池所在行的“操作”列，单击“修改”。

步骤4 在“修改资源池”修改“已添加主机”。

- 增加主机：在界面左边主机列表，勾选指定的主机名称加入资源池。
- 删除主机：在界面右边主机列表，单击指定主机后的将选中的主机移出资源池。资源池中的主机列表可以为空。

步骤5 单击“确定”保存。

----结束

5.17.10 删除资源池

操作场景

该任务指导用户通过MRS删除已有资源池。

前提条件

- 集群中任何一个队列不能使用待删除资源池为默认资源池，删除资源池前需要先取消默认资源池，请参见[配置队列](#)。
- 集群中任何一个队列不能在待删除资源池中配置过资源分布策略，删除资源池前需要先清除策略，请参见[清除队列配置](#)。

- 已完成IAM用户同步（在集群详情页的“概览”页签，单击“IAM用户同步”右侧的“单击同步”进行IAM用户同步）。

操作步骤

步骤1 在集群详情页，单击“租户管理”。

说明

MRS 3.x及之后版本请参考[使用说明](#)。

步骤2 单击“资源池”页签。

步骤3 在资源池列表指定资源池所在行的“操作”列，单击“删除”。

在弹出窗口中单击“确定”。

----结束

5.17.11 配置队列

操作场景

用户根据业务需求，可以在MRS修改指定租户的队列配置。

前提条件

- 已添加关联Yarn并分配了动态资源的租户。
- 已完成IAM用户同步（在集群详情页的“概览”页签，单击“IAM用户同步”右侧的“单击同步”进行IAM用户同步）。

操作步骤

步骤1 在集群详情页，单击“租户管理”。

说明

MRS 3.x及之后版本请参考[使用说明](#)。

步骤2 单击“队列配置”页签。

步骤3 在租户队列表格，指定租户队列的“操作”列，单击“修改”。

说明

- 在“租户管理”页签左侧租户列表，单击目标的租户，切换到“资源”页签，单击也能打开修改队列配置页面。
- 一个队列只能绑定一个非default资源池。

MRS 3.x之前版本：

表 5-58 队列配置参数

参数名	描述
最大应用数量	表示最大应用程序数量。取值范围从“1”到“2147483647”。
AM最大资源百分比	表示集群中可用于运行application master的最大资源占比。取值范围从“0”到“1”。
用户资源最小上限百分比 (%)	表示用户使用的最小资源上限百分比。取值范围从“0”到“100”。
用户资源上限因子	表示用户使用的最大资源限制因子，与当前租户在集群中实际资源百分比相乘，可计算出用户使用的最大资源百分比。最小值为“0”。
状态	表示资源计划当前的状态，“运行”为运行状态，“停止”为停止状态。
默认资源池	表示队列使用的资源池。默认为“Default”，如果需要修改为其他资源，需要先配置队列容量，请参见 配置资源池的队列容量策略 。

MRS 3.x及之后版本：

表 5-59 队列配置参数

参数名	描述
AM最多占有资源 (%)	表示当前队列内所有Application Master所占的最大资源百分比。
每个YARN容器最多分配核数	表示当前队列内单个YARN容器可分配的最多核数，默认为-1，表示取值范围内不限制。
每个YARN容器最大分配内存 (MB)	表示当前队列内单个YARN容器可分配的最大内存，默认为-1，表示取值范围内不限制。
最多运行任务数	表示当前队列最多同时可执行任务的数目，默认为-1，表示取值范围内不限制（为空意义相同），为0表示不可执行任务。取值范围为-1~2147483647。
每个用户最多运行任务数	表示每个用户在当前队列中最多同时可执行任务的数目，默认为-1，表示取值范围内不限制（为空意义相同），为0表示不可执行任务。取值范围为-1~2147483647。
最多挂起任务数	表示当前队列最多同时可挂起任务的数目，默认为-1，表示取值范围内不限制（为空意义相同），为0表示不可挂起任务。取值范围为-1~2147483647。

参数名	描述
资源分配规则	表示单个用户任务间的资源分配规则，包括FIFO和FAIR。 一个用户若在当前队列上提交了多个任务，FIFO规则代表一个任务完成后再执行其他任务，按顺序执行。FAIR规则代表各个任务同时获取到资源并平均分配资源。
默认资源标签	表示在指定资源标签（Label）的节点上执行任务。 说明 如果需要使用新的资源池，需要修改默认标签为新的资源池标签。
Active状态	<ul style="list-style-type: none">ACTIVE表示当前队列可接受并执行任务。INACTIVE表示当前队列可接受但不执行任务，若提交任务，任务将处于挂起状态。
Open状态	<ul style="list-style-type: none">OPEN表示当前队列处于打开状态。CLOSED表示当前队列处于关闭状态，若提交任务，任务直接会被拒绝。

----结束

5.17.12 配置资源池的队列容量策略

操作场景

添加资源池后，需要为YARN任务队列配置在此资源池中可使用资源的容量策略，队列中的任务才可以正常在这个资源池中执行。每个队列只能配置一个资源池的队列容量策略。用户可以在任何一个资源池中查看队列并配置队列容量策略。配置队列策略后，YARN任务队列与资源池形成关联关系。

该任务指导用户通过MRS配置队列策略。

前提条件

- 已添加资源池。
- 任务队列与其他资源池无关联关系。默认情况下，所有队列与“Default”资源池存在关联关系。
- 已完成IAM用户同步（在集群详情页的“概览”页签，单击“IAM用户同步”右侧的“单击同步”进行IAM用户同步）。

操作步骤

步骤1 在集群详情页，单击“租户管理”。

说明

MRS 3.x及之后版本请参考[使用说明](#)。

步骤2 单击“资源分布策略”页签。

步骤3 在“资源池”选择指定的资源池。

“可用资源配额”：表示每个资源池默认所有资源都可分配给队列。

步骤4 在“资源分配”列表指定队列的“操作”列，单击“修改”。

步骤5 在“修改资源分配”窗口设置任务队列在此资源池中的资源容量策略。

- “资源容量 (%)”：表示当前租户计算资源使用的资源百分比。
- “最大资源容量 (%)”：表示当前租户计算资源使用的最大资源百分比。

步骤6 单击“确定”保存配置。

----结束

5.17.13 清除队列配置

操作场景

当队列不再需要某个资源池的资源，或资源池需要与队列取消关联关系时，用户可以在MRS清除队列配置。清除队列配置即取消队列在此资源池中的资源容量策略。

前提条件

- 如果队列需要清除与某个资源池的绑定关系，该资源池不能作为队列的默认资源池，需要先将队列的默认资源池更改为其他资源池，请参见[配置队列](#)。
- 已完成IAM用户同步（在集群详情页的“概览”页签，单击“IAM用户同步”右侧的“单击同步”进行IAM用户同步）。

操作步骤

步骤1 在集群详情页，单击“租户管理”。

说明

MRS 3.x及之后版本请参考[使用说明](#)。

步骤2 单击“资源分布策略”页签。

步骤3 在“资源池”选择指定的资源池。

步骤4 在“资源分配”列表指定队列的“操作”列，单击“清除”。

在“清除队列设置”中单击“是”，清除队列在当前资源池的配置。

说明

如果用户未配置队列的资源容量策略，则清除功能默认不可用。

----结束

5.18 备份与恢复

5.18.1 使用前须知

本章节指导用户在MRS控制台执行备份与恢复操作。

在控制台界面执行备份与恢复操作仅适用于MRS 3.x之前版本集群。

在Manager界面执行备份与恢复操作适用于所有版本，MRS 3.x及之后版本请参考[备份恢复简介](#)，MRS 3.x之前版本请参考[备份与恢复简介](#)。

5.18.2 备份与恢复简介

概述

MRS提供对系统内的用户数据及系统数据的备份恢复能力，备份功能按组件提供，支持备份管理系统Manager的数据（需要同时备份OMS和LdapServer）、Hive用户数据、DBService中保存的组件元数据和HDFS元数据备份。

备份恢复任务的使用场景如下：

- 用于日常备份，确保系统及组件的数据安全。
- 当系统故障导致无法工作时，使用已备份的数据完成恢复操作。
- 当主集群完全故障，需要创建一个与主集群完全相同的镜像集群，可以使用已备份的数据完成恢复操作。

表 5-60 根据业务需要备份元数据

备份类型	备份内容
OMS	默认备份集群管理系统中的数据库数据（不包含告警数据）以及配置数据。
LdapServer	备份用户信息，包括用户名、密码、密钥、密码策略、组信息。
DBService	备份DBService管理的组件（Hive）的元数据。
NameNode	备份HDFS元数据。

原理

任务

在进行备份恢复之前，需要先创建备份恢复任务，并指定任务的参数，例如任务名称、备份数据源和备份文件保存的目录类型等等。通过执行备份恢复任务，用户可完成数据的备份恢复需求。在使用MRS执行恢复HDFS、Hive和NameNode数据时，无法访问集群。

每个备份任务可同时备份不同的数据源，每个数据源将生成独立的备份文件，每次备份的所有备份文件组成一个备份文件集，可用于恢复任务。备份任务支持将备份文件保存在Linux本地磁盘、本集群HDFS与备集群HDFS中。备份任务提供全量备份或增量备份的策略，增量备份策略支持HDFS和Hive备份任务，OMS、LdapServer、DBService和NameNode备份任务默认只应用全量备份策略。

说明

任务运行规则：

- 某个任务已经处于执行状态，则当前任务无法重复执行，其他任务也无法启动。
- 周期任务自动执行时，距离该任务上次执行的时间间隔需要在120秒以上，否则任务推迟到下个周期启动。手动启动任务无时间间隔限制。
- 周期任务自动执行时，当前时间不得晚于任务开始时间120秒以上，否则任务推迟到下个周期启动。
- 周期任务锁定时无法自动执行，需要手动解锁。
- OMS、LdapServer、DBService和NameNode备份任务开始执行前，若主管理节点“LocalBackup”分区可用空间小于20GB，则无法开始执行。
- 用户在规划备份恢复任务时，请严格根据业务逻辑、数据存储结构、数据库或表关联关系，选择需要备份或者恢复的数据。系统默认创建了一个间隔为24小时的周期备份任务“default”，支持全量备份OMS、LdapServer、DBService和NameNode数据到Linux本地磁盘。

规格

表 5-61 备份恢复特性规格

项目	规格
备份或恢复任务最大数量（个）	100
同时运行的任务数量（个）	1
等待运行的任务最大数量（个）	199
Linux本地磁盘最大备份文件大小（GB）	600

表 5-62 “default”任务规格

项目	OMS	LdapServer	DBService	NameNode
备份周期	1小时			
最大备份数	2个			
单个备份文件最大大小	10MB	20MB	100MB	1.5GB
最大占用磁盘大小	20MB	40MB	200MB	3GB
备份数据保存位置	主管理节点“ <i>数据存放路径</i> /LocalBackup/”			

说明

“default”任务保存的备份数据，请用户根据企业运维要求，定期转移并保存到集群外部。

5.18.3 备份元数据

操作场景

为了确保元数据信息安全，或者用户需要对元数据功能进行重大操作（如扩容缩容、安装补丁包、升级或迁移等）前后，需要对元数据进行备份，从而保证系统在出现异常或未达到预期结果时可以及时进行数据恢复，将对业务的影响降到最低。元数据包含OMS数据、LdapServer数据、DBService数据和NameNode数据。备份Manager数据包含同时备份OMS数据和LdapServer数据。

默认情况下，元数据备份由“default”任务支持。该任务指导用户通过MRS创建备份任务并备份元数据。支持创建任务自动或手动备份数据。

前提条件

- 需要准备一个用于备份数据的备集群，且网络连通。每个集群的安全组，需分别添加对端集群的安全组入方向规则，允许安全组中所有弹性云服务器全部协议全部端口的访问请求。
- 根据业务需要，规划备份的类型、周期和策略等规格，并检查主备管理节点“数据存放路径/LocalBackup/”是否有充足的空间。
- 已完成IAM用户同步（在集群详情页的“概览”页签，单击“IAM用户同步”右侧的“单击同步”进行IAM用户同步）。

操作步骤

步骤1 创建备份任务。

1. 在集群详情页，单击“备份恢复”。

说明

MRS 3.x版本请参考[备份数据](#)。

2. 在“备份管理”页签单击“创建备份任务”。

步骤2 设置备份策略。

1. 在“任务名称”填写备份任务的名称。
2. 在“备份类型”选择备份任务的运行类型，“周期备份”表示按周期自动执行备份，“手动备份”表示由手工执行备份。

创建周期备份任务，还需要填写以下参数：

- “开始时间”：表示任务第一次启动的时间。
- “周期”：表示任务下次启动，与上一次运行的时间间隔，支持“按小时”或“按天”。
- “备份策略”：表示任务每次启动时备份的数据量。支持“首次全量备份，后续增量备份”、“每次都全量备份”和“每n次进行一次全量备份”。选择“每n次进行一次全量备份”时，需要指定n的值。

步骤3 选择备份源。

在“备份配置”，勾选元数据选项，例如“OMS”和“LdapServer”。

步骤4 设置备份参数。

1. 在“OMS”和“LdapServer”的“路径类型”，选择一个备份目录的类型。

备份目录支持以下类型：

- “LocalDir”：表示将备份文件保存在主管理节点的本地磁盘上，备管理节点将自动同步备份文件。默认保存目录为“数据存放路径/LocalBackup/”。选择此参数值，还需要配置“最大备份数”，表示备份目录中可保留的备份文件集数量。
- “LocalHDFS”：表示将备份文件保存在当前集群的HDFS目录。选择此参数值，还需要配置以下参数：
 - “目的端路径”：填写备份文件在HDFS中保存的目录。不支持填写HDFS中的隐藏目录，例如快照或回收站目录；也不支持默认的系统目录。
 - “最大备份数”：填写备份目录中可保留的备份文件集数量。
 - “目标实例名称”：选择备份目录对应的NameService名称。默认值为“hacluster”。

2. 单击“确定”保存。

步骤5 执行备份任务。在备份任务列表中已创建任务的“操作”列：

- 若“备份类型”选择“周期备份”请单击“即时备份”。
- 若“备份类型”选择“手动备份”请单击“启动”，开始执行备份任务。

备份任务执行完成后，系统自动在备份目录中为每个备份任务创建子目录，目录名为*备份任务名_任务创建时间*，用于保存数据源的备份文件。备份文件的名称为*版本号_数据源_任务执行时间.tar.gz*。

----结束

5.18.4 恢复元数据

操作场景

在用户意外修改删除、数据需要找回，对元数据组件进行重大操作（如升级、重大数据调整等）后系统数据出现异常或未达到预期结果，模块全部故障完全无法使用，或者迁移数据到新集群的场景中，需要对元数据进行恢复操作。

该任务指导用户通过MRS创建恢复元数据任务。只支持创建任务手动恢复数据。

须知

- 只支持进行数据备份时的系统版本与当前系统版本一致时的数据恢复。
- 当业务正常时需要恢复数据，建议手动备份最新管理数据后，再执行恢复数据操作。否则会丢失从备份时刻到恢复时刻之间的元数据。
- 必须使用同一时间点的OMS和LdapServer备份数据进行恢复，否则可能造成业务和操作失败。
- MRS集群默认使用DBService保存Hive的元数据。

对系统的影响

- 数据恢复后，会丢失从备份时刻到恢复时刻之间的数据。

- 数据恢复后，依赖DBService的组件可能配置过期，需要重启配置过期的服务。

前提条件

- 检查OMS和LdapServer备份文件是否是同一时间点备份的数据。
- 检查OMS资源状态是否正常，检查LdapServer实例状态是否正常。如果不正常，不能执行恢复操作。
- 检查集群主机和服务的状态是否正常。如果不正常，不能执行恢复操作。
- 检查恢复数据时集群主机拓扑结构与备份数据时是否相同。如果不相同，不能执行恢复操作，必须重新备份。
- 检查恢复数据时集群中已添加的服务与备份数据时是否相同。如果不相同，不能执行恢复操作，必须重新备份。
- 检查DBService主备实例状态是否正常。如果不正常，不能执行恢复操作。
- 停止依赖MRS集群运行的上层业务应用。
- 在MRS停止所有待恢复数据的NameNode角色实例，其他的HDFS角色实例必须保持正常运行，恢复数据后重启NameNode。NameNode角色实例重启前无法访问。
- 检查NameNode备份文件是否保存在主管理节点“数据存放路径/LocalBackup/”。
- 已完成IAM用户同步（在集群详情页的“概览”页签，单击“IAM用户同步”右侧的“单击同步”进行IAM用户同步）。

操作步骤

步骤1 查看备份数据位置。

1. 在集群详情页，单击“备份恢复 > 备份管理”。

说明

MRS 3.x版本请参考[恢复数据](#)。

2. 在任务列表指定任务的“操作”列，单击“更多 > 查询历史”，打开备份任务执行历史记录。在弹出的窗口中，在指定一次执行成功记录的“操作”列，单击“查看备份路径”，打开此次任务执行的备份路径信息，查找以下信息：
 - “备份对象”表示备份的数据源。
 - “备份路径”表示备份文件保存的完整路径。
3. 选择正确的项，在“备份路径”手工选中备份文件的完整路径并复制。

步骤2 创建恢复任务。

1. 在集群详情页，单击“备份恢复 > 恢复管理”。

说明

MRS 3.x版本请参考[恢复数据](#)。

2. 单击“创建恢复任务”。
3. 在“任务名称”填写恢复任务的名称。

步骤3 选择恢复源。

在“恢复配置”，勾选待恢复数据的元数据组件。

步骤4 设置恢复参数。

1. 在“路径类型”，选择一个备份目录的类型。
2. 选择不同的备份目录时，对应设置如下：
 - “LocalDir”：表示备份文件保存在主管理节点的本地磁盘上。选择此参数值，还需要配置“源端路径”，表示备份文件保存位置的完整路径。例如，“数据存放路径/LocalBackup/备份任务名_任务创建时间/数据源_任务执行时间/版本号_数据源_任务执行时间.tar.gz”。
 - “LocalHDFS”：表示备份文件保存在当前集群的HDFS目录。选择此参数值，还需要配置以下参数：
 - “源端路径”：表示备份文件在HDFS中保存的完整路径。例如“备份路径/备份任务名_任务创建时间/版本号_数据源_任务执行时间.tar.gz”。
 - “源实例名称”：选择恢复任务执行时备份目录对应的NameService名称。默认值为“hacluster”。
3. 单击“确定”保存。

步骤5 执行恢复任务。

在恢复任务列表已创建任务的“操作”列，单击“启动”，开始执行恢复任务。

- 恢复成功后进度显示为绿色。
- 恢复成功后此恢复任务不支持再次执行。
- 如果恢复任务在第一次执行时由于某些原因未执行成功，在排除错误原因后单击“启动”，重试恢复任务。

步骤6 恢复了哪个元数据？

- 恢复了OMS和LdapServer元数据，执行**步骤7**。
- 恢复了DBService数据，任务结束。
- 恢复NameNode数据，在MRS集群详情页面，选择“组件管理 > HDFS > 更多 > 重启服务”，任务结束。

步骤7 重启服务使恢复数据生效。

1. 在集群详情页，单击“组件管理”。
2. 选择“LdapServer > 更多 > 重启服务”，单击“确定”，等待LdapServer服务重启成功。
3. 登录主管理节点，详情请参见[如何确认Manager的主备管理节点](#)。
4. 执行以下命令，重新启动OMS。

```
sh ${BIGDATA_HOME}/om-0.0.1/sbin/restart-oms.sh
```

提示以下信息表示命令执行成功：

```
start HA successfully.
```
5. 在集群详情页，单击“组件管理”，选择“KrbServer > 更多 > 同步配置”，不勾选“重启配置过期的服务或实例”，单击“确定”，等待KrbServer服务配置同步及重启成功。
6. 在集群详情页页面右上角，选择“配置 > 同步配置”，不勾选“重启配置过期的服务或实例”，单击“确定”，等待集群配置同步成功。
7. 在集群详情页页面右上角，选择“管理操作 > 停止所有组件”。待停止集群的操作生效后，选择“管理操作 > 启动所有组件”，等待集群启动成功。

----结束

5.18.5 修改备份任务

操作场景

该任务指导用户通过MRS修改已创建的备份任务的配置参数，以适应业务需求的变化。不支持修改任何恢复任务配置参数，只能查看恢复任务的配置参数。

对系统的影响

修改备份任务后，新的参数在下一次执行任务时生效。

前提条件

- 已创建备份任务。
- 已根据业务实际需求，规划新的备份任务策略。
- 已完成IAM用户同步（在集群详情页的“概览”页签，单击“IAM用户同步”右侧的“单击同步”进行IAM用户同步）。

操作步骤

步骤1 在集群详情页，选择“备份恢复 > 备份管理”。

说明

MRS 3.x版本请参考[修改备份任务](#)。

步骤2 在任务列表指定任务的“操作”列，单击“修改”，打开修改配置页面。

步骤3 在新页面中修改任务参数。

- 手动备份支持修改的参数项如下：
 - 目的端路径
 - 最大备份数
- 周期备份支持修改的参数项如下：
 - 开始时间
 - 周期
 - 目的端路径
 - 最大备份数

说明

- 当备份任务的“路径类型”为“LocalHDFS”时，修改备份任务时参数“目的端路径”有效。
- 修改某个备份任务参数“目的端路径”后，第一次执行此任务默认为全量备份。

步骤4 单击“确定”保存。

----结束

5.18.6 查看备份恢复任务

操作场景

该任务指导用户通过MRS查看已创建的备份恢复任务，以及任务的运行情况。

前提条件

已完成IAM用户同步（在集群详情页的“概览”页签，单击“IAM用户同步”右侧的“单击同步”进行IAM用户同步）。

操作步骤

步骤1 在集群详情页，单击“备份恢复”。

📖 说明

MRS 3.x版本请参考[查看备份恢复任务](#)。

步骤2 单击“备份管理”或“恢复管理”。

步骤3 在任务列表中，查看“当次任务进度”列获取上一次任务运行的结果。绿色表示运行成功，红色表示运行失败。

步骤4 在任务列表指定任务的“操作”列，单击“更多 > 查询历史”，打开备份恢复任务运行记录。

在弹出的窗口中，在指定一次执行记录的“操作”列，单击“查看详情”，打开此次任务运行的日志信息。

----结束

相关任务

- 修改备份任务
参考[修改备份任务](#)。
- 查看恢复任务
在任务列表指定任务的“操作”列，单击“查询详情”，查看恢复任务。恢复任务的参数只能查看但不能修改。
- 运行备份恢复任务
在任务列表指定任务的“操作”列，单击“启动”，启动处于准备或失败状态的备份、恢复任务。已成功执行过的恢复任务不能重新运行。
- 停止备份任务
在任务列表指定任务的“操作”列，单击“更多 > 停止”，停止处于运行状态的备份恢复任务。
- 删除备份恢复任务
在任务列表指定任务的“操作”列，单击“更多 > 删除”，删除备份恢复任务。删除任务后备份的数据默认会保留。
- 挂起备份任务
在任务列表指定任务的“操作”列，单击“更多 > 挂起”，挂起备份任务。仅支持周期备份的任务，挂起后周期备份任务不再自动执行。挂起正在执行的备份任

务时，该任务会停止运行。需要取消任务的挂起状态时，单击“更多 > 重新执行”。

5.19 MRS 多用户权限管理

5.19.1 MRS 集群中的用户与权限

概述

- **MRS集群用户**

Manager中的安全帐号，包含用户名、密码等属性，MRS集群的使用者通过这类用户访问集群中的资源。每个启用Kerberos认证的MRS集群可以有多个用户。

- **MRS集群角色**

用户在实际使用MRS集群时需根据业务场景获取访问资源的权限，访问资源的权限是定义到MRS集群对象上的。集群的角色就是包含一个或者多个权限的集合。例如，HDFS中某个目录的访问权限，需要在指定的目录上配置，并保存在角色中。

Manager支持MRS集群用户权限管理功能，使权限管理与用户管理更加直观、易用。

- 权限管理：使用RBAC (Role-Based Access Control) 方式，即基于角色授予权限，形成权限的集合。用户通过分配一个或多个已授权的角色取得对应的权限。
- 用户管理：使用Manager统一管理MRS集群用户，并通过Kerberos协议认证用户，LDAP协议存储用户信息。

权限管理

MRS集群提供的权限包括Manager和各组件（例如HDFS、HBase、Hive和Yarn等）的操作维护权限，在实际应用时需根据业务场景为各用户分别配置不同权限。为了提升权限管理的易用性，Manager引入角色的功能，通过选取指定的权限并统一授予角色，以权限集合的形式实现了权限集中查看和管理，提升了权限管理的易用性和用户体验。

角色可以理解为集中一个或多个权限的逻辑体，角色被授予指定的权限，用户通过绑定角色获得对应的权限。

一个角色可以有多个权限，一个用户可以绑定多个角色。

- 角色1：授予操作权限A和B，用户a和用户b通过绑定角色1取得对应的权限。
- 角色2：授予操作权限C，用户c和用户d通过绑定角色2取得对应的权限。
- 角色3：授予操作权限D和F，用户a通过绑定角色3取得对应的权限。

例如，MRS集群用户绑定了集群管理员角色，那么这个用户成为MRS集群的管理员用户。

Manager界面显示系统默认创建的角色如表5-63所示。

表 5-63 Manager 默认角色与描述

默认角色	角色描述
default	为租户创建的角色。
Manager_administrator	Manager管理员，具有Manager的管理权限。
Manager_auditor	Manager审计员，具有查看和管理审计信息的权限。
Manager_operator	Manager操作员，具有除租户管理、配置管理和集群管理功能以外的权限。
Manager_viewer	Manager查看员，具有查看系统概览，服务，主机，告警，审计日志等信息的权限。
System_administrator	系统管理员，具有Manager的管理权限及所有服务管理员的所有权限。
Manager_tenant	Manager租户管理页面查看角色，具有Manager“租户管理”页面查看权限。

通过Manager创建角色时支持对Manager和组件进行授权管理，如表5-64所示。

表 5-64 Manager 与组件授权管理

授权类型	授权描述
Manager	Manager访问与登录权限。
HBase	HBase管理员权限设置和表、列族授权。
HDFS	HDFS中的目录和文件授权。
Hive	<ul style="list-style-type: none">• Hive Admin Privilege Hive管理员权限。• Hive Read Write Privileges Hive数据表管理权限，可设置与管理已创建的表的数据操作权限。
Hue	存储策略管理员权限。
Yarn	<ul style="list-style-type: none">• Cluster Admin Operations Yarn管理员权限。• Scheduler Queue 队列资源管理。

用户管理

支持Kerberos认证的MRS集群使用Kerberos协议和LDAP (Lightweight Directory Access Protocol) 协议来配合工作，实现用户管理：

- Kerberos用于在用户登录Manager与使用组件客户端时认证用户身份，未启用Kerberos认证的集群则不认证用户身份。
- LDAP用于存储用户记录、用户组信息与权限信息等用户信息。

MRS集群支持在Manager执行创建用户或者修改用户等任务时，系统自动完成更新Kerberos和LDAP的用户数据，用户登录Manager或使用组件客户端时，系统自动完成认证用户身份和获取用户信息。这样一方面保证了用户管理的安全性，另一方面简化了用户管理的操作任务。Manager还提供了用户组功能，可对单个或多个用户进行分类管理：

- 用户组为一批用户的集合，可对用户进行分类管理。系统中的用户可以单独存在也可以加入到某个用户组中。
- 对已分配角色的用户组来说，当用户添加到该组时，用户组分配的角色权限将授权给用户。

MRS 3.x之前版本集群MRS Manager界面显示系统默认创建的用户组如表5-65所示。

MRS 3.x及之后版本集群FusionInsight Manager界面显示系统默认创建的用户组请参考[用户组](#)。

表 5-65 Manager 默认用户组与描述

用户组名称	描述
hadoop	将用户加入此用户组，可获得所有Yarn队列的任务提交权限。
hbase	普通用户组，将用户加入此用户组不会获得额外的权限。
hive	将用户加入此用户组，可以使用Hive。
spark	普通用户组，将用户加入此用户组不会获得额外的权限。
supergroup	将用户加入此用户组，可获得HBase、HDFS和Yarn的管理员权限，并可以使用Hive。
flume	普通用户组。添加到该用户组的用户无任何额外权限。
kafka	Kafka普通用户组。添加入本组的用户，需要被kafkaadmin组用户授予特定Topic的读写权限,才能访问对应Topic。
kafkasuperuser	添加入本组的用户，拥有所有Topic的读写权限。
kafkaadmin	Kafka管理员用户组。添加入本组的用户，拥有所有Topic的创建，删除，授权及读写权限。
storm	Storm的普通用户组，属于该组的用户拥有提交拓扑和管理属于自己的拓扑的权限。
stormadmin	Storm的管理员用户组，属于该组的用户拥有提交拓扑和管理所有拓扑的权限。

启用Kerberos认证的MRS集群默认创建“admin”用户帐号，用于集群管理员维护集群。

流程概述

在实际业务中，MRS集群用户需要先明确大数据的业务场景，规划集群用户对应的权限。然后在Manager界面创建角色，并设置角色包含的权限以匹配业务的需求。如果需要统一管理单个或多个相同业务场景中的用户，Manager提供了用户组的功能，MRS集群管理员可以创建用户组。

说明

如果角色设置HDFS、HBase、Hive或Yarn各组件的权限，仅可以使用组件自身功能。如果还需要使用Manager，请在角色中添加对应的Manager权限。

图 5-2 创建用户流程示意

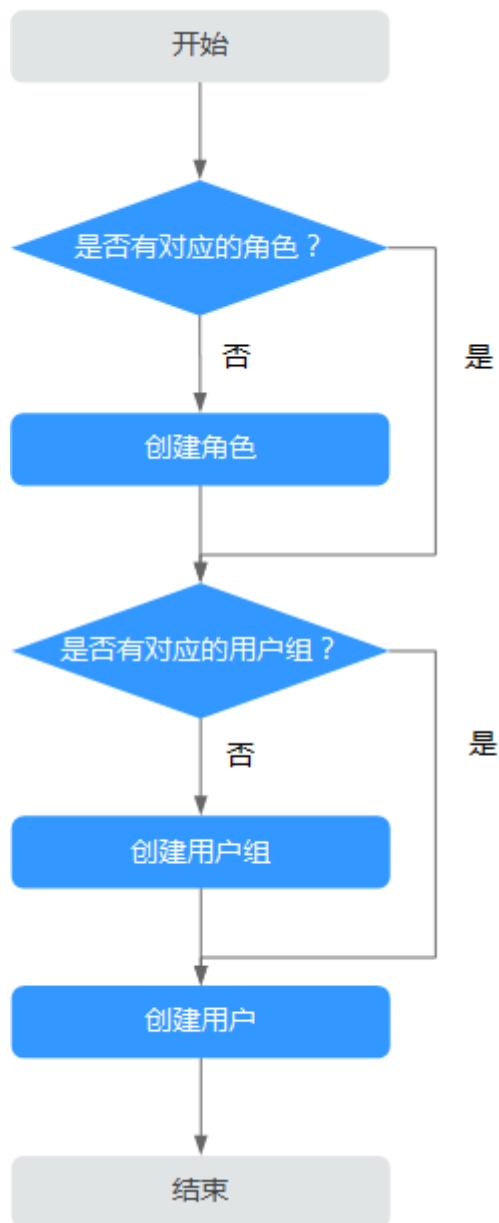

5.19.2 开启 Kerberos 认证集群中的默认用户清单

用户分类

MRS集群提供以下3类用户，请用户定期修改密码，不建议使用默认密码。

用户类型	使用说明
系统用户	<ul style="list-style-type: none">通过Manager创建，是MRS集群操作运维与业务场景中主要使用的用户，包含两种类型：<ul style="list-style-type: none">“人机”用户：用于在Manager的操作运维场景，以及在组件客户端操作的场景。“机机”用户：用于MRS集群应用开发的场景。用于OMS系统进程运行的用户。
系统内部用户	MRS集群提供的用于进程通信、保存用户组信息和关联用户权限的内部用户。
数据库用户	<ul style="list-style-type: none">用于OMS数据库管理和数据访问的用户。用于业务组件（Hive、Hue、Loader和DBservice）数据库的用户。

系统用户

说明

- MRS集群需要使用操作系统中ldap用户，此帐号不能删除，否则可能导致集群无法正常工作。密码管理策略由操作用户维护。
- 首次修改“ommdba”和“omm”用户需要执行重置密码操作。找回密码后建议定期修改。

类别	用户名称	初始密码	描述
MRS集群系统 管理员	admin	在集群创建时 由用户指定。	Manager的管理员。 此外还具有以下权限： <ul style="list-style-type: none">• 具有HDFS、ZooKeeper普通用户的权限。• 具有提交、查询Mapreduce、YARN任务的权限，以及YARN队列管理权限和访问YARN WebUI的权限。• Storm中，具有提交、查询、激活、去激活、重分配、删除拓扑的权限，可以操作所有拓扑。• Kafka服务中，具有创建、删除、授权、Reassign、消费、写入、查询主题的权限。
MRS集群节点 操作系统用户	omm	系统随机生成	MRS集群系统的内部运行用户。在全部节点生成，属于操作系统用户，无需设置为统一的密码。
MRS集群节点 操作系统用户	root	用户设置的密码。	MRS集群所属节点的登录用户。在全部节点生成，属于操作系统用户。

系统内部用户

说明

以下系统内部用户不能删除，否则可能导致集群或组件无法正常工作。

类别	默认用户	初始密码	描述
组件运行用户	hdfs	Hdfs@123	HDFS系统管理员，用户权限： 1. 文件系统操作权限： <ul style="list-style-type: none">查看、修改、创建文件查看、创建目录查看、修改文件属组查看、设置用户磁盘配额 2. HDFS管理操作权限： <ul style="list-style-type: none">查看webUI页面状态查看、设置HDFS主备状态进入、退出HDFS安全模式检查HDFS文件系统
	hbase	Hbase@123	HBase系统管理员，用户权限： <ul style="list-style-type: none">集群管理权限: 表的 Enable、Disable操作，触发 MajorCompact，ACL操作授权或回收权限，集群关闭等操作相关的权限表管理权限: 建表、修改表、删除表等操作权限数据管理权限: 表级别、列族级别以及列级别的数据读写权限访问HBase WebUI的权限
	mapred	Mapred@123	MapReduce系统管理员，用户权限： <ul style="list-style-type: none">提交、停止和查看 MapReduce任务的权限修改Yarn配置参数的权限访问Yarn、MapReduce WebUI的权限
	spark	Spark@123	Spark系统管理员，用户权限： <ul style="list-style-type: none">访问Spark WebUI的权限提交Spark任务的权限

用户组信息

默认用户组	描述
hadoop	将用户加入此用户组，可获得所有Yarn队列的任务提交权限。
hbase	普通用户组，将用户加入此用户组不会获得额外的权限。
hive	将用户加入此用户组，可以使用Hive。
spark	普通用户组，将用户加入此用户组不会获得额外的权限。
supergroup	将用户加入此用户组，可获得HBase、HDFS和Yarn的管理员权限，并可以使用Hive。
check_sec_ldap	用于内部测试主LDAP是否工作正常。用户组随机存在，每次测试时创建，测试完成后自动删除。系统内部组，仅限组件间内部使用。
Manager_tenant	租户系统用户组。系统内部组，仅限组件间内部使用。
System_administrator	MRS集群系统管理员组。系统内部组，仅限组件间内部使用。
Manager_viewer	MRS Manager系统查看员组。系统内部组，仅限组件间内部使用。
Manager_operator	MRS Manager系统操作员组。系统内部组，仅限组件间内部使用。
Manager_auditor	MRS Manager系统审计员组。系统内部组，仅限组件间内部使用。
Manager_administrator	MRS Manager系统管理员组。系统内部组，仅限组件间内部使用。
compcommon	MRS系统内部组，用于访问集群公共资源。所有系统用户和系统运行用户默认加入此用户组。
default_1000	为租户创建的用户组。系统内部组，仅限组件间内部使用。
kafka	Kafka普通用户组。添加入本组的用户，需要被kafkaadmin组用户授予特定Topic的读写权限,才能访问对应Topic。
kafkasuperuser	添加入本组的用户，拥有所有Topic的读写权限。
kafkaadmin	Kafka管理员用户组。添加入本组的用户，拥有所有Topic的创建，删除，授权及读写权限。
storm	Storm的普通用户组，属于该组的用户拥有提交拓扑和管理属于自己的拓扑的权限。

默认用户组	描述
stormadmin	Storm的管理员用户组，属于该组的用户拥有提交拓扑和管理所有拓扑的权限。
opentsdb	普通用户组，将用户加入此用户组不会获得额外的权限。
presto	普通用户组，将用户加入此用户组不会获得额外的权限。
flume	普通用户组，添加到该用户组的用户无任何额外权限。
launcher-job	MRS系统内部组，用于使用V2接口提交作业。

操作系统用户组	描述
wheel	MRS集群系统内部运行用户“omm”的主组。
ficommon	MRS集群系统公共组，对应“compcommon”，可以访问集群在操作系统中保存的公共资源文件。

数据库用户

MRS集群系统数据库用户包含OMS数据库用户、DBService数据库用户。

说明

数据库用户不能删除，否则可能导致集群或组件服务无法正常工作。

类别	默认用户	初始密码	描述
OMS数据库	ommdba	dbChangeMe@123456	OMS数据库管理员用户，用于创建、启动和停止等维护操作
	omm	ChangeMe@123456	OMS数据库数据访问用户
DBService数据库	omm	dbserverAdmin@123	DBService组件中GaussDB数据库的管理员用户
	hive	HiveUser@	Hive连接DBService数据库用户
	hue	HueUser@123	Hue连接DBService数据库用户
	sqoop	SqoopUser@	Loader连接DBService数据库的用户

类别	默认用户	初始密码	描述
	ranger	RangerUser@	Ranger连接DBService数据库的用户

5.19.3 创建角色

操作场景

该任务指导MRS集群管理员用户在Manager创建角色，并对Manager和组件进行授权管理。

Manager支持的角色数为1000。

说明

该章节操作仅适用于MRS 3.x之前版本集群。

MRS 3.x及之后版本集群请参考[角色管理](#)章节。

前提条件

- MRS集群管理员用户已明确业务需求。
- 开启Kerberos认证的集群或开启弹性公网IP功能的普通集群。

操作步骤

步骤1 访问MRS Manager，详细操作请参见[访问Manager](#)。

步骤2 在MRS Manager，选择“系统设置 > 角色管理”。

步骤3 单击“添加角色”，然后在“角色名称”和“描述”输入角色名字与描述。

“角色名称”为必选参数，字符长度为3到30，可以包含数字、字母和下划线。“描述”为可选参数。

步骤4 设置角色“权限”。

1. 单击“服务名称”，并选择一个“视图名称”。
2. 勾选一个或多个权限。

说明

- “权限”为可选参数。
- 在选择“视图”设置组件的权限时，可通过右上角的“搜索”框输入资源名称，然后单击显示搜索结果。
- 搜索范围仅包含当前权限目录，无法搜索子目录。搜索关键字支持模糊搜索，不区分大小写。支持搜索下一页的结果。

表 5-66 Manager 权限描述

支持权限管理的资源	权限设置说明
“Alarm”	Manager告警功能授权，勾选“View”表示可以查看告警，勾选“Management”表示可以管理告警。
“Audit”	Manager审计日志功能授权，勾选“View”表示可以查看审计，勾选“Management”表示可以管理审计。
“Dashboard”	Manager概览功能授权，勾选“View”表示可以查看集群概览。
“Hosts”	Manager集群节点管理功能授权，勾选“View”表示可以查看节点，勾选“Management”表示可以管理节点。
“Services”	MRS集群服务管理功能授权，勾选“View”表示可以查看服务，勾选“Management”表示可以管理服务。
“System_cluster_management”	MRS集群管理授权，勾选“Management”表示可以使用MRS补丁管理功能。
“System_configuration”	MRS集群配置功能授权，勾选“Management”表示可以使用Manager配置MRS集群。
“System_task”	MRS集群任务功能授权，勾选“Management”表示可以使用Manager管理MRS集群的周期任务。
“Tenant”	Manager多租户管理功能授权，勾选“Management”表示可以查看Manager的租户管理页面。

表 5-67 HBase 权限描述

支持权限管理的资源	权限设置说明
“SUPER_USER_GROUP”	选中时表示授予HBase管理员权限。
“Global”	HBase的一种资源类型，表示HBase整体组件。
“Namespace”	HBase的一种资源类型，表示命名空间，用来保存HBase表。具体权限： <ul style="list-style-type: none">“Admin”：表示管理此命名空间的权限。“Create”：表示在此命名空间创建HBase表的权限。“Read”：表示访问此命名空间的权限。“Write”：表示写入此命名空间数据的权限。“Execute”：表示可执行协处理器（Endpoint）的权限。

支持权限管理的资源	权限设置说明
“Table”	HBase的一种资源类型，表示数据表，用来保存数据。具体权限： <ul style="list-style-type: none"> “Admin”：表示管理此数据表的权限。 “Create”：表示在此数据表创建列族和列的权限。 “Read”：表示读取数据表的权限。 “Write”：表示写入数据到表的权限。 “Execute”：表示可执行协处理器（Endpoint）的权限。
“ColumnFamily”	HBase的一种资源类型，表示列族，用来保存数据。具体权限： <ul style="list-style-type: none"> “Create”：表示在此列族创建列的权限。 “Read”：表示读取列族的权限。 “Write”：表示写入数据到列族的权限。
“Qualifier”	HBase的一种资源类型，表示列，用来保存数据。具体权限： <ul style="list-style-type: none"> “Read”：表示读取列的权限。 “Write”：表示写入数据到列的权限。

HBase中每一级资源类型的权限默认会传递到下级资源类型，但“递归”选项没有默认勾选。例如命名空间“default”添加了“Read”和“Write”权限，则命名空间中的表、列族和列自动添加该权限。若设置父资源后，再手动设置子资源，则子资源的权限取父资源与当前子资源设置的并集。

表 5-68 HDFS 权限描述

支持权限管理的资源	权限设置说明
“Folder”	HDFS的一种资源类型，表示HDFS目录，可以保存文件或子目录。具体权限： <ul style="list-style-type: none"> “Read”：表示访问此HDFS目录的权限。 “Write”：表示在此HDFS目录写入数据的权限。 “Execute”：表示执行操作的权限。在添加访问或写入权限必须同时勾选。
“Files”	HDFS的一种资源类型，表示HDFS中的文件。具体权限： <ul style="list-style-type: none"> “Read”：表示访问此文件的权限。 “Write”：表示写入此文件的权限。 “Execute”：表示执行操作的权限。在添加访问或写入权限必须同时勾选。

HDFS中每一级目录的权限默认不会传递到下级目录类型。例如目录“tmp”添加了“Read”和“Execute”，需要同时勾选“递归”才能为子目录添加权限。

表 5-69 Hive 权限描述

支持权限管理的资源	权限设置说明
“Hive Admin Privilege”	选中时表示授予Hive管理员权限。
“Database”	Hive的一种资源类型，表示Hive数据库，用来保存Hive表。具体权限： <ul style="list-style-type: none">• “Select”：表示查询Hive数据库的权限。• “Delete”：表示在Hive数据库执行删除操作的权限。• “Insert”：表示在Hive数据库执行插入操作的权限。• “Create”：表示在Hive数据库执行创建操作的权限。
“Table”	Hive的一种资源类型，表示Hive表，用来保存数据。具体权限： <ul style="list-style-type: none">• “Select”：表示查询Hive表的权限。• “Delete”：表示在Hive表执行删除操作的权限。• “Update”：表示为角色添加Hive表的“Update”权限。• “Insert”：表示在Hive表执行插入操作的权限。• “Grant of Select”：选中表示属于此角色的用户可以使用Hive语句为其他用户添加“Select”权限。• “Grant of Delete”：选中表示属于此角色的用户可以使用Hive语句为其他用户添加“Delete”权限。• “Grant of Update”：选中表示属于此角色的用户可以使用Hive语句为其他用户添加“Update”权限。• “Grant of Insert”：选中表示属于此角色的用户可以使用Hive语句为其他用户添加“Insert”权限。

Hive中每一级资源类型的权限默认会传递到下级资源类型，但“递归”选项没有默认勾选。例如数据库“default”添加了“Select”和“Insert”权限，则数据库中的表和列自动添加该权限。若设置父资源后，再手动设置子资源，则子资源的权限取父资源与当前子资源设置的并集。

表 5-70 YARN 权限描述

支持权限管理的资源	权限设置说明
“Cluster Admin Operations”	选中时表示授予YARN管理员权限。
“root”	YARN的根队列。具体权限： <ul style="list-style-type: none"> “Submit”：表示在队列提交作业的权限。 “Admin”：表示管理当前队列的权限。
“Parent Queue”	YARN的一种资源类型，表示父队列，可以包含子队列。根队列也属于父队列的一种。具体权限： <ul style="list-style-type: none"> “Submit”：表示在队列提交作业的权限。 “Admin”：表示管理当前队列的权限。
“Leaf Queue”	YARN的一种资源类型，表示叶子队列。具体权限： <ul style="list-style-type: none"> “Submit”：表示在队列提交作业的权限。 “Admin”：表示管理当前队列的权限。

YARN中每一级资源类型的权限默认会传递到下级资源类型，但“递归”选项没有默认勾选。例如队列“root”添加了“Submit”权限，则子队列自动添加该权限。子队列继承的权限不在“权限”表格显示被选中。若设置父资源后，再手动设置子资源，则子资源的权限取父资源与当前子资源设置的并集。

表 5-71 Hue 权限描述

支持权限管理的资源	权限设置说明
“Storage Policy Admin”	选中时表示授予Hue中存储策略管理员权限。

步骤5 单击“确定”完成，返回“角色管理”。

----结束

相关任务

修改角色

步骤1 在MRS Manager，单击“系统设置”。

步骤2 在“权限配置”区域，单击“角色管理”。

步骤3 在要修改角色所在的行，单击“修改”，修改角色信息。

说明

修改角色分配的权限，最长可能需要3分钟时间生效。

步骤4 单击“确定”完成修改操作。

----结束

删除角色

- 步骤1** 在MRS Manager，单击“系统设置”。
- 步骤2** 在“权限配置”区域，单击“角色管理”。
- 步骤3** 在要删除角色所在的行，单击“删除”。
- 步骤4** 单击“确定”完成删除操作。

----结束

5.19.4 创建用户组

操作场景

该任务指导MRS集群管理员用户通过Manager创建新用户组并指定其操作权限，使用用户组可以统一管理加入用户组的单个或多个用户。用户加入用户组后，可获得用户组具有的操作权限。

Manager支持用户组数为100。

说明

该章节操作仅适用于MRS 3.x之前版本集群。

MRS 3.x及之后版本集群请参考[用户组管理](#)章节。

前提条件

- MRS集群管理员用户已明确业务需求，并已创建业务场景需要的角色。
- 开启Kerberos认证的集群或开启弹性公网IP功能的普通集群。

操作步骤

- 步骤1** 访问MRS Manager，详细操作请参见[访问Manager](#)。
- 步骤2** 在MRS Manager，单击“系统设置”。
- 步骤3** 在“权限配置”区域，单击“用户组管理”。
- 步骤4** 在组列表上方，单击“添加用户组”。
- 步骤5** 填写“组名”和“描述”。

“组名”为必选参数，字符长度为3到20，可以包含数字、字母和下划线。“描述”为可选参数。

- 步骤6** 在“角色”，单击“选择添加角色”选择指定的角色并添加。
如果不添加角色，则当前创建的用户组没有使用MRS集群的权限。
- 步骤7** 单击“确定”完成用户组创建。

----结束

相关任务

[修改用户组](#)

步骤1 在MRS Manager，单击“系统设置”。

步骤2 在“权限配置”区域，单击“用户组管理”。

步骤3 在要修改用户组所在的行，单击“修改”，修改用户组信息。

📖 说明

为用户组修改分配的角色权限，最长可能需要3分钟时间生效。

步骤4 单击“确定”完成修改操作。

----结束

删除用户组

步骤1 在MRS Manager，单击“系统设置”。

步骤2 在“权限配置”区域，单击“用户组管理”。

步骤3 在要删除用户组所在的行，单击“删除”。

步骤4 单击“确定”完成删除操作。

----结束

5.19.5 创建用户

操作场景

该任务指导用户根据实际业务场景需要，通过Manager创建新用户并指定其操作权限以满足业务使用。

Manager支持的用户数为1000。

如需对新创建用户的密码使用新的密码策略，请先[修改密码策略](#)，再参考本章节创建用户。

📖 说明

该章节操作仅适用于MRS 3.x之前版本集群。

MRS 3.x及之后版本集群请参考[创建用户](#)章节。

前提条件

- 已明确业务需求，并已创建业务场景需要的角色和用户组。
- 开启Kerberos认证的集群或开启弹性公网IP功能的普通集群。

操作步骤

步骤1 访问MRS Manager，详细操作请参见[访问Manager](#)。

步骤2 在MRS Manager，单击“系统设置”。

步骤3 在“权限配置”区域，单击“用户管理”。

步骤4 在用户列表上方，单击“添加用户”。

步骤5 根据界面提示配置参数，填写“用户名”。

📖 说明

- 不支持创建两个名称相同但大小写不同的用户。例如已创建用户“User1”，无法创建用户“user1”。
- 使用已创建的用户时，请输入和用户名完全一样的大小写字符。
- “用户名”为必选参数，字符长度为3到20，可以包含数字、字母和下划线。
- “root”、“omm”和“ommdba”为系统保留用户，请选择其他用户名。

步骤6 设置“用户类型”，可选值包括“人机”和“机机”。

- “人机”用户：用于在MRS Manager的操作运维场景，以及在组件客户端操作的场景。选择该值需同时填写“密码”和“确认密码”。
- “机机”用户：用于MRS应用开发的场景。选择该值用户密码随机生成，无需填写。

步骤7 在“用户组”，单击“选择添加的用户组”，选择对应用户组将用户添加进去。

📖 说明

- 如果用户组添加了角色，则用户可获得对应角色中的权限。
- 为新用户分配Hive的权限，请将用户加入hive组。
- 如果用户需要管理租户资源，用户组必须分配了Manager_tenant角色以及租户对应的角色。
- 通过Manager创建的用户无法添加到通过IAM用户同步功能同步的用户组中。

步骤8 在“主组”选择一个组作为用户创建目录和文件时的主组。下拉列表包含“用户组”中勾选的全部组。

步骤9 根据业务实际需要在“分配角色权限”，单击“选择并绑定角色”为用户添加角色。

📖 说明

- 创建用户时，如果用户从用户组获得的权限还不满足业务需要，则可以再分配其他已创建的角色。为新用户分配角色授权，最长可能需要3分钟时间生效。
- 创建用户时添加角色可细化用户的权限。
- 没有为新用户分配角色时，此用户可以访问HDFS、HBase、Yarn、Spark和Hue的WebUI。

步骤10 根据业务实际需要“描述”。

“描述”为可选参数。

步骤11 单击“确定”完成用户创建。

第一次在MRS集群中使用新创建的用户，例如登录Manager或者使用集群客户端，需要修改密码，具体请参见[修改操作用户密码](#)。

----结束

5.19.6 修改用户信息

操作场景

该任务指导用户在Manager修改已创建的用户信息，包括修改用户组、主组、角色和描述。

开启Kerberos认证的集群或开启弹性公网IP功能的普通集群支持该操作。

📖 说明

该章节操作仅适用于MRS 3.x之前版本集群。

MRS 3.x及之后版本集群请参考[修改用户信息](#)章节。

操作步骤

步骤1 访问MRS Manager，详细操作请参见[访问Manager](#)。

步骤2 在MRS Manager，单击“系统设置”。

步骤3 在“权限配置”区域，单击“用户管理”。

步骤4 在要修改用户所在的行，单击“修改”，修改用户信息。

📖 说明

为用户修改用户组或分配的角色权限，最长可能需要3分钟时间生效。

步骤5 单击“确定”完成修改操作。

----结束

5.19.7 锁定用户

该任务指导用户将MRS集群中的用户锁定。用户被锁定后，不能在Manager重新登录或在集群中重新进行安全认证。开启Kerberos认证的集群或开启弹性公网IP功能的普通集群支持该操作。

可通过以下两种方式锁定用户，锁定后的用户需要手动解锁或者等待锁定时间结束才能恢复使用：

- 自动锁定：通过设置密码策略中的“允许输入错误次数”，将超过登录失败次数的用户自动锁定。具体操作请参见[修改密码策略](#)。
- 手动锁定：由MRS集群管理员通过手动的方式将用户锁定。

📖 说明

该章节操作仅适用于MRS 3.x之前版本集群。

MRS 3.x及之后版本集群请参考[锁定用户](#)章节。

以下将具体介绍手动锁定。不支持锁定“机机”用户。

操作步骤

步骤1 访问MRS Manager，详细操作请参见[访问Manager](#)。

步骤2 在MRS Manager，单击“系统设置”。

步骤3 在“权限配置”区域，单击“用户管理”。

步骤4 在要锁定用户所在行，单击“锁定用户”，锁定用户。

步骤5 在弹出的提示窗口，单击“确定”完成锁定操作。

----结束

5.19.8 解锁用户

在用户输入错误密码次数大于允许输入错误次数，造成用户被锁定或者用户被MRS集群管理员手动锁定后需要解锁用户的场景下，MRS集群管理员用户可以通过Manager为锁定的用户解锁。开启Kerberos认证的集群或开启弹性公网IP功能的普通集群支持该操作。

📖 说明

该章节操作仅适用于MRS 3.x之前版本集群。
MRS 3.x及之后版本集群请参考[解锁用户](#)章节。

操作步骤

- 步骤1 访问MRS Manager，详细操作请参见[访问Manager](#)。
- 步骤2 在MRS Manager，单击“系统设置”。
- 步骤3 在“权限配置”区域，单击“用户管理”。
- 步骤4 在要解锁用户所在行，选择“解锁用户”，解锁用户。
- 步骤5 在弹出的提示窗口，单击“确定”完成解锁操作。

----结束

5.19.9 删除用户

MRS集群用户不再需要使用时，用户可以在MRS Manager中删除此用户。开启Kerberos认证的集群或开启弹性公网IP功能的普通集群支持删除用户操作。

📖 说明

如果删除用户A后，再次准备重新创建同名用户A，如果该用户A已经提交过作业（客户端提交或者MRS console页面提交），那么需要在删除该用户A的同时，删除该用户A残留的文件夹，否则使用重新创建的同名用户A提交作业会失败。

删除用户残留文件夹操作方法为：依次登录MRS集群的Core节点，在每个Core节点上执行如下两条命令，其中如下命令中“\$user”为具体的以用户名命名的文件夹。

```
cd /srv/BigData/hadoop/data1/nm/localdir/usercache/  
rm -rf $user
```

该章节操作仅适用于MRS 3.x之前版本集群。
MRS 3.x及之后版本集群请参考[删除用户](#)章节。

操作步骤

- 步骤1 访问MRS Manager，详细操作请参见[访问Manager](#)。
- 步骤2 在MRS Manager，单击“系统设置”。
- 步骤3 在“权限配置”区域，单击“用户管理”。
- 步骤4 在要删除用户所在的行，选择“更多 > 删除”。

图 5-3 删除用户



步骤5 单击“确定”完成删除操作。

----结束

5.19.10 修改操作用户密码

操作场景

出于MRS集群安全的考虑，“人机”类型系统用户密码必须定期修改。该任务指导用户通过MRS Manager完成修改自身密码工作。

如需对用户修改的密码使用新的密码策略，请先[修改密码策略](#)，再参考本章节修改密码。

📖 说明

该章节操作仅适用于MRS 3.x之前版本集群。

MRS 3.x及之后版本集群请参考[修改用户密码](#)章节。

对系统的影响

修改MRS集群用户密码后，如果以前下载过用户认证文件，则需要重新下载并获取keytab文件。

前提条件

- 从MRS集群管理员获取当前的密码策略。
- 从MRS集群管理员获取MRS Manager访问地址。
- 开启Kerberos认证的集群或开启弹性公网IP功能的普通集群。

操作步骤

步骤1 访问MRS Manager，详细操作请参见[访问Manager](#)。

步骤2 在MRS Manager，移动鼠标到界面右上角的。

在弹出菜单，选择“修改密码”。

步骤3 分别输入“旧密码”、“新密码”、“确认新密码”，单击“确定”完成修改。

集群中，默认的密码复杂度要求：

- 密码字符长度为8~32位。

- 至少需要包含大写字母、小写字母、数字、空格、特殊字符 '~!@#%&^*()-_+=\| [{}];:","<.>/?' 中的3种类型字符。
- 不能与用户名或倒序的用户名相同。

----结束

5.19.11 初始化系统用户密码

操作场景

该任务指导MRS集群管理员在用户忘记密码或公共帐号密码需要定期修改时，通过Manager初始化密码。初始化密码后用户首次使用需要修改密码。开启Kerberos认证的集群或开启弹性公网IP功能的普通集群支持该操作。

说明

该章节操作仅适用于MRS 3.x之前版本集群。

MRS 3.x及之后版本集群请参考[初始化用户密码](#)章节。

对系统的影响

初始化MRS集群用户密码后，如果以前下载过用户认证文件，则需要重新下载并获取keytab文件。

初始化“人机”用户密码

步骤1 访问MRS Manager，详细操作请参见[访问Manager](#)。

步骤2 在MRS Manager，单击“系统设置”。

步骤3 在“权限配置”区域，单击“用户管理”。

步骤4 在要初始化密码用户所在行，单击“更多 > 初始化密码”，按界面提示信息修改用户密码。

在弹出窗口中输入当前登录的MRS集群管理员密码确认管理员身份，单击“确定”，然后在“初始化密码”单击“确定”。

集群中，默认的密码复杂度要求：

- 密码字符长度为8~32位。
- 至少需要包含大写字母、小写字母、数字、空格、特殊字符 '~!@#%&^*()-_+=\| [{}];:","<.>/?' 中的3种类型字符。
- 不能与用户名或倒序的用户名相同。

----结束

初始化“机机”用户密码

步骤1 根据业务情况，准备好客户端，并登录安装客户端的节点。

步骤2 执行以下命令切换用户。

```
sudo su - omm
```

步骤3 执行以下命令，切换到客户端目录，例如“/opt/Bigdata/client”。

```
cd /opt/Bigdata/client
```

步骤4 执行以下命令，配置环境变量。

```
source bigdata_env
```

步骤5 执行以下命令，使用kadmin/admin登录控制台。

说明

kadmin/admin的默认密码为“KAdmin@123”，首次登录后会提示该密码过期，请按照提示修改密码并妥善保存。

```
kadmin -p kadmin/admin
```

步骤6 执行以下命令，重置组件运行用户密码。此操作对所有服务器生效。

```
cpw 组件运行用户名
```

例如：**cpw oms/manager**

集群中，默认的密码复杂度要求：

- 密码字符长度为8~32位。
- 至少需要包含大写字母、小写字母、数字、空格、特殊字符'~!@#%&*()-_+=\| [{}];:","<.>/?'中的3种类型字符。
- 不能与用户名或倒序的用户名相同。

----结束

5.19.12 下载用户认证文件

操作场景

用户开发大数据应用程序并在支持Kerberos认证的MRS集群中运行此程序时，需要准备访问MRS集群的“机机”用户认证文件。认证文件中的keytab文件可用于认证用户身份。

该任务指导用户通过Manager下载“机机”用户认证文件并导出keytab文件。开启Kerberos认证的集群或开启弹性公网IP功能的普通集群支持该操作。

说明

如果选择下载“人机”用户的认证文件，在下载前需要使用Manager修改过一次此用户的密码使设置的初始密码失效，否则导出的keytab文件无法使用。请参见[修改操作用户密码](#)。

该章节操作仅适用于MRS 3.x之前版本集群。

MRS 3.x及之后版本集群请参考[导出认证凭据文件](#)章节。

操作步骤

步骤1 访问MRS Manager，详细操作请参见[访问Manager](#)。

步骤2 在MRS Manager，单击“系统设置”。

步骤3 在“权限配置”区域，单击“用户管理”。

步骤4 在需导出keytab文件用户所在的行，选择“更多 > 下载认证凭据”下载认证文件，待文件自动生成后指定保存位置，并妥善保管该文件。

步骤5 使用解压程序打开认证文件。

- “user.keytab”表示用户keytab文件，用于认证用户身份。
- “krb5.conf”表示认证服务器配置文件，应用程序在进行用户认证身份时根据该文件的配置信息连接认证服务器。

---结束

5.19.13 修改密码策略

操作场景

须知

密码策略涉及用户管理的安全性，请根据业务安全要求谨慎修改，否则会有安全性风险。

该任务指导用户设置密码安全规则、用户登录安全规则及用户锁定规则。由于“人机”用户密码随机生成，在MRS Manager设置密码策略只影响“人机”用户。开启Kerberos认证的集群或开启弹性公网IP功能的普通集群支持该操作。

如需对新增用户的密码或用户修改的密码使用新的密码策略，请先参考本章节修改密码策略，再[创建用户](#)或[修改密码](#)。

说明

该章节操作仅适用于MRS 3.x之前版本集群。

MRS 3.x及之后版本集群请参考[配置密码策略](#)章节。

操作步骤

步骤1 访问MRS Manager，详细操作请参见[访问Manager](#)。

步骤2 在MRS Manager，单击“系统设置”。

步骤3 单击“密码策略配置”。

步骤4 根据界面提示，修改密码策略，具体参数见下表。

表 5-72 密码策略参数说明

参数名称	描述
最小密码长度	密码包含的最小字符个数，取值范围是8~32。默认值为“8”。

参数名称	描述
字符类型的数目	密码字符包含大写字母、小写字母、数字、空格和特殊符号（包含~!?,;:-_'(){}[]/<>@#\$%^&*+ =）的最小种类。可选择数值为“3”和“4”。默认值“3”表示至少必须使用大写字母、小写字母、数字、特殊符号和空格中的任意3种。
密码有效期（天）	密码有效使用天数，取值范围0~90，0表示永久有效。默认值为“90”。
密码失效提醒提前天数	提前一段时间提醒密码即将失效。设置后，若集群时间和该用户密码失效时间的差小于该值，则说明用户进入密码失效提醒期。用户登录MRS Manager时会提示用户密码即将过期，是否需要修改密码。取值范围为“0”-“X”，（“X”为密码有效期的一半，向下取整）。“0”表示不提醒。默认值为“5”。
认证失败次数重置时间间隔（分钟）	密码输入错误次数保留的时间间隔（分钟），取值范围为0~1440。“0”表示永远有效，“1440”表示1天。默认值为“5”。
密码连续错误次数	用户输入错误密码超过配置值后将锁定，取值范围为3~30。默认值为“5”。
用户锁屏时间（分钟）	满足用户锁定条件时，用户被锁定的时长，取值范围为5~120。默认值为“5”。

----结束

5.19.14 配置跨集群互信

操作场景

集群A需要访问另一个集群B的资源前，需要用户为这两个集群设置互信。

如果未配置跨集群互信，每个集群资源仅能被本集群用户访问。MRS自动为每个集群定义一个唯一且不重复的“域名”，用于表示用户的基本使用范围。

📖 说明

该章节操作仅适用于MRS 3.x之前版本集群。

MRS 3.x及之后版本集群请参考[配置跨Manager集群互信](#)章节。

对系统的影响

- 配置跨集群互信后，外部集群的用户可以在本集群中跨域使用，请根据业务与安全要求，定期检视集群中用户的权限。
- 安全集群配置跨集群互信，需要重启KrbServer服务，集群在重启期间无法使用。
- 配置跨集群互信后，互信的两个集群均会增加内部用户“krbtgt/本集群域名@外部集群域名”、“krbtgt/外部集群域名@本集群域名”，不支持删除。

前提条件

配置互信的两个集群，必须在相同的VPC和子网中。

操作步骤

步骤1 在MRS管理控制台，分别查看两个集群的所有安全组。

- 当两个集群的安全组相同，请执行**步骤3**。
- 当两个集群的安全组不相同，请执行**步骤2**。

步骤2 在VPC管理控制台，分别为每个安全组添加规则。

规则的“协议”为“ANY”，“方向”为“入方向”。

“源地址”为“安全组”且是对端集群的安全组。

- 为A集群的安全组添加入方向规则，源地址选择B集群（对端集群）的安全组。
- 为B集群的安全组添加入方向规则，源地址选择A集群（对端集群）的安全组。

说明

未开启Kerberos认证的普通集群执行**步骤1~步骤2**即可完成跨集群互信配置，开启Kerberos认证的安全集群请继续执行后续步骤进行配置。

步骤3 参见**访问Manager**分别登录两个集群MRS Manager，单击“服务管理”，查看全部组件的“健康状态”结果，是否全为“良好”？

- 是，执行**步骤4**。
- 否，任务结束，联系支持人员检查状态。

步骤4 查看配置信息。



1. 分别在两个集群MRS Manager，选择“服务管理 > KrbServer > 实例”，查看两个KerberosServer部署主机的“管理IP”。
2. 单击“服务配置”，将“基础配置”切换为“全部配置”并在左侧导航树上选择“KerberosServer > 端口”，查看“kdc_ports”的值，默认值为“21732”。
3. 单击“域”，查看“default_realm”的值。

步骤5 在其中一个集群的MRS Manager，修改配置参数“peer_realms”。

表 5-73 相关参数

参数名	描述
“realm_name”	填写互信集群的域名，即 步骤4 中获得的“default_realm”的值。
“ip_port”	填写互信集群的KDC地址，参数值格式为： <i>外部集群KerberosServer部署的节点IP地址:kdc_port</i> 。 两个KerberosServer的IP地址使用逗号分隔，例如KerberosServer部署在10.0.0.1和10.0.0.2上，则对应参数值为“10.0.0.1:21732,10.0.0.2:21732”。

📖 说明

- 如果需要配置与多个集群的互信关系，请单击  添加新项目，并填写参数值。删除多余的配置项请单击 。
- 最多支持与16个集群配置互信，且本集群的不同互信集群之间默认不存在互信关系，需要另外添加。

步骤6 单击“保存配置”，在弹出窗口中勾选“重新启动受影响的服务或实例。”，单击“确定”重启服务。若未勾选“重新启动受影响的服务或实例。”，请手动重启受影响的服务或实例。

界面提示“操作成功”，单击“完成”，服务成功启动。

步骤7 退出MRS Manager，重新登录正常表示配置已成功。

步骤8 在另外一个集群的MRS Manager，重复**步骤5**到**步骤7**。

---结束

后续操作

配置跨集群互信后，因在MRS Manager修改了服务配置参数并重启了服务，请重新准备好客户端配置文件并更新客户端。

场景1:

A集群和B集群（对端集群、互信集群）是同类型集群，例如均是分析集群或者流式集群，请参见[更新客户端（3.x之前版本）](#)分别更新客户端配置文件。

- 更新A集群的客户端配置文件。
- 更新B集群的客户端配置文件。

场景2:

A集群和B集群（对端集群、互信集群）是不同类型集群，请执行如下步骤分别更新对端集群的配置文件到本端集群和本端集群自身的配置文件。

- 将A集群的客户端配置文件更新到B集群上。
- 将B集群的客户端配置文件更新到A集群上。
- 更新A集群的客户端配置文件。
- 更新B集群的客户端配置文件。

步骤1 登录MRS Manager(A集群)。

步骤2 单击“服务管理”，然后单击“下载客户端”。

步骤3 “客户端类型”选择“仅配置文件”。

步骤4 “下载路径”选择“远端主机”。

步骤5 将“主机IP”设置为B集群的主Master节点IP地址，设置“主机端口”为“22”，并将“存放路径”设置为“/tmp”。

- 如果使用SSH登录B集群的默认端口“22”被修改，请将“主机端口”设置为新端口。

- “存放路径”最多可以包含256个字符。

步骤6 “登录用户”设置为“root”。

如果使用其他用户，请确保该用户对保存目录拥有读取、写入和执行权限。

步骤7 单击“确定”开始生成客户端文件。

若界面显示以下提示信息表示客户端包已经成功保存。单击“关闭”。

下载客户端文件到远端主机成功。

若界面显示以下提示信息，请检查用户名密码及远端主机的安全组配置，确保用户名密码正确，及远端主机的安全组已增加SSH(22)端口的入方向规则。然后从**步骤2**执行重新开始下载客户端。

连接到服务器失败，请检查网络连接或参数设置。

步骤8 使用VNC方式，登录弹性云服务器（B集群）。参见。

步骤9 执行以下命令切换到客户端目录，例如“/opt/Bigdata/client”：

```
cd /opt/Bigdata/client
```

步骤10 执行以下命令，将A集群的客户端配置更新到B集群上：

```
sh refreshConfig.sh 客户端安装目录 客户端配置文件压缩包完整路径
```

例如，执行命令：

```
sh refreshConfig.sh /opt/Bigdata/client /tmp/MRS_Services_Client.tar
```

界面显示以下信息表示配置刷新更新成功：

```
ReFresh components client config is complete.  
Succeed to refresh components client config.
```

说明

步骤**步骤1~步骤10**的操作也可以参考[更新客户端（3.x之前版本）](#)页面的方法二操作。

步骤11 参见**步骤1~步骤10**，将B集群的客户端配置文件更新到A集群上。

步骤12 参见[更新客户端（3.x之前版本）](#)，分别更新本端集群自身的客户端配置文件：

- 更新A集群的客户端配置文件。
- 更新B集群的客户端配置文件。

----结束

5.19.15 配置并使用互信集群的用户

操作场景

配置完跨集群互信后，需要在互信的集群上设置用户的权限，这样本集群中的用户才能访问互信集群中同名用户可访问的资源。

说明

该章节操作仅适用于MRS 3.x之前版本集群。

MRS 3.x及之后版本集群请参考[配置跨集群互信后的用户权限](#)章节。

前提条件

已完成跨集群互信配置，然后刷新两个集群的客户端。

操作步骤

- 步骤1** 在集群A的MRS Manager，选择“系统设置 > 用户管理”，检查互信集群B的用户，是否在A集群中已存在相同名字用户。
- 是，执行**步骤2**。
 - 否，执行**步骤3**。
- 步骤2** 单击用户名左侧的  展开用户的详细信息，检查该用户所在的用户组和角色分配的权限是否满足本次业务需求。
- 例如，集群A的“admin”用户拥有查看本集群HDFS中目录“/tmp”并创建文件的权限，然后执行**步骤4**。
- 步骤3** 创建业务所需要使用的用户，同时关联业务所需要的用户组或者角色。然后执行**步骤4**。
- 步骤4** 选择“服务管理 > HDFS > 实例”，查看“NameNode(主)”的“管理IP”。
- 步骤5** 登录集群B的客户端节点。
- 例如在Master2节点更新客户端，则在该节点登录客户端，具体参见**使用MRS客户端**。
- 步骤6** 执行以下命令，查看集群A中的目录“/tmp”。
- ```
hdfs dfs -ls hdfs://192.168.6.159:9820/tmp
```
- 其中，192.168.6.159是集群A中主NameNode的IP地址，9820是客户端与NameNode通信的默认端口。
- 步骤7** 执行以下命令，在集群A中的目录“/tmp”创建一个文件。
- ```
hdfs dfs -touchz hdfs://192.168.6.159:9820/tmp/mrstest.txt
```
- 访问集群A，在目录“/tmp”中可查询到mrstest.txt文件，则表示配置跨集群互信成功。
- 结束

5.19.16 配置 MRS 多用户访问 OBS 细粒度权限

开启细粒度权限时，用户通过该指导配置访问OBS权限，实现MRS用户对OBS文件系统下的目录权限控制。

如需对MRS的用户访问OBS的资源进行详细控制，可通过该功能实现。例如，您只允许用户组A访问某一OBS文件系统中的日志文件，您可以执行以下操作来实现：

1. 为MRS集群配置OBS访问权限的委托，实现使用ECS自动获取的临时AK/SK访问OBS。避免了AK/SK直接暴露在配置文件中的风险。
2. 在IAM中创建一个只允许访问某一OBS文件系统中的日志文件的策略，并创建一个绑定该策略权限的委托。
3. 在MRS集群中，新建的委托与MRS集群中的用户组A进行绑定，即可实现用户组A只拥有访问某一OBS文件系统中的日志文件的权限。

在以下场景运行作业时，提交作业的用户名为内置用户名，无法实现MRS多用户访问OBS：

- spark-beeline在安全集群中提交作业的内置用户名为spark，在普通集群中提交作业的内置用户名为omm。
- hbase shell在安全集群提交作业的内置用户名为hbase，在普通集群中提交作业的内置用户名为omm。
- Presto在安全集群提交作业的内置用户名为omm、hive，在普通集群提交作业的内置用户名为omm（当通过“组件管理 > Presto > 服务配置”，选择“全部配置”并搜索修改参数hive.hdfs.impersonation.enabled的值为true可以实现MRS多用户访问OBS细粒度权限功能）。

前提条件

- 开启细粒度权限控制的用户，权限管理请参考[创建用户并授权使用MRS](#)。
- 需要对IAM的委托和OBS细粒度策略有一定了解。

步骤一：给集群配置有 OBS 访问权限的委托

步骤1 请参考[配置存算分离集群（委托方式）](#)配置OBS访问权限的委托。

配置的委托对该集群上所有用户（包括内置用户）及用户组生效，如需对集群上的用户及用户组访问OBS的权限进行控制请继续执行后续步骤。

----结束

步骤二：在 IAM 服务创建策略及委托

创建拥有不同访问权限的策略，并将策略与委托进行绑定，具体操作请参考[在IAM服务创建策略及委托](#)。

步骤三：在 MRS 集群详情页面配置 OBS 权限控制映射关系

步骤1 在MRS控制台，选择“集群列表 > 现有集群”并单击集群名称。

步骤2 在“概览”页签的基本信息区域，单击“OBS权限控制”右侧的“单击管理”。

步骤3 单击“添加映射”，并参考[表5-74](#)配置相关参数。

表 5-74 OBS 权限控制参数

参数	说明
IAM委托	选择 步骤2 中创建的委托。
类型	<ul style="list-style-type: none">• User：在用户级别进行映射• Group：用户组级别进行映射 <p>说明</p> <ul style="list-style-type: none">• 用户级别的映射优先级大于用户组级别的映射。若选择Group，建议在“MRS用户（组）”一栏，填写用户的主组名称。• 请避免同个用户名（组）出现在多个映射记录上的情况。

参数	说明
MRS 用户（组）	<p>MRS中的用户（组）的名称，以英文逗号进行分隔。</p> <p>说明</p> <ul style="list-style-type: none">对于没有配置在OBS权限控制的用户，且没有配置AK、SK时，将以MRS_ECS_DEFAULT_AGENCY中的的权限访问OBS。对于组件内置用户不建议绑定在委托中。如需对组件内置用户在以下场景提交作业时配置委托，要求如下：<ul style="list-style-type: none">如需对spark-beeline的操作进行权限控制，安全集群时配置用户名“spark”，普通集群时配置用户名“omm”。如需对hbase shell的操作进行权限控制，安全集群时配置用户名“hbase”，普通集群时配置用户名“omm”。如需对Presto的操作进行权限控制，安全集群时配置用户名“omm”、“hive”和登录客户端的用户名，普通集群时配置用户名“omm”和登录客户端的用户名。如需使用Hive在beeline模式下创建表时，配置内置用户“hive”。

步骤4 单击“确定”。

步骤5 勾选“我同意授权MRS用户（组）与IAM委托之间的信任关系。”，并单击“确定”，完成MRS用户与OBS权限的映射关系。

当集群详情页面“概览”页签的“OBS权限控制”后出现  或OBS权限控制的映射表已刷新，表示映射生效（过程大约需要1分钟）。

在关系列表的“操作”列可以对已添加的关系进行编辑和删除。

说明

- 对于没有配置在OBS权限控制的用户，且没有配置AK、SK时，将以集群配置的委托在“对象存储服务”项目下所拥有的权限访问OBS。
- 无论用户是否配置OBS权限控制，只要配置AK、SK时，将以AK、SK的权限访问OBS。
- 映射关系的修改、创建、删除需要用户有Security Administrator权限。
- 修改映射关系后，若想使之在spark-beeline中生效，需要重启Spark服务，若想使之在hive beeline中生效，需要退出beeline重新进入，若想使之在Presto服务中生效，需要重启Presto服务。

----结束

在开启 OBS 权限控制功能时各组件访问 OBS 的说明

步骤1 以root用户登录集群任意一个节点，密码为用户创建集群时设置的root密码。

步骤2 配置环境变量（MRS 3.x及之后版本客户端默认安装路径为“/opt/Bigdata/client”，MRS 3.x之前版本为“/opt/client”。具体以实际为准。）。

```
source /opt/Bigdata/client/bigdata_env
```

步骤3 如果当前集群已启用Kerberos认证，执行以下命令认证当前用户。如果当前集群未启用Kerberos认证，则无需执行此命令。

```
kinit MRS集群用户
```

例如, `kinit admin`

步骤4 如果当前集群未启用Kerberos认证，执行如下命令登录执行操作的用户，该用户需要属于supergroup组，创建用户可参考[创建用户](#)，将XXXX替换成用户名。

```
mkdir /home/XXXX
```

```
chown XXXX /home/XXXX
```

```
su - XXXX
```

步骤5 访问OBS。无需再配置AK、SK和endpoint。OBS路径格式：`obs://buck_name/XXX`。

例如：`hadoop fs -ls "obs://obs-example/job/hadoop-mapreduce-examples-3.1.2.jar"`

📖 说明

- 如需使用hadoop fs删除OBS上文件，请使用`hadoop fs -rm -skipTrash`来删除文件。
- spark-sql、spark-beeline在创建表时，若不涉及数据导入，则不会访问OBS。即若在一个无权限的OBS目录下创建表，CREATE TABLE仍会成功，但插入数据会报403 AccessDeniedException。

----结束

在 IAM 服务创建策略及委托

步骤1 在IAM服务创建策略。

1. 登录IAM服务控制台。
2. 单击“权限 > 创建自定义策略”。
3. 参考[表5-75](#)填写参数。

表 5-75 策略参数

参数	说明
策略名称	只能包含如下字符：大小写字母、中文、数字、空格和特殊字符（-_.）。
作用范围	选择全局级服务，OBS为全局服务。
配置策略方式	选择可视化视图。

参数	说明
策略内容	<ol style="list-style-type: none"> “允许”选择“允许”。 “云服务”选择“对象存储服务(OBS)”。 “操作”勾选所有“写”、“列表”和“只读”权限。 “特定资源”选择： <ol style="list-style-type: none"> “object”选择“通过资源路径指定”，并单击“添加资源路径”分别输入路径 obs_bucket_name/tmp/和 obs_bucket_name/tmp/*。此处以/tmp目录为例，如需其他目录权限请参考该步骤添加对应目录及该目录下所有对象的资源路径。 “bucket”选择“通过资源路径指定”，并单击“添加资源路径”输入路径 obs_bucket_name。 (可选)请求条件，暂不添加。
策略描述	可选，对策略的描述。

📖 说明

各个组件的写数据操作若通过rename的方式实现时，写数据时要配置删除对象的权限。

- 单击“确定”保存策略。

步骤2 在IAM服务创建委托。

- 登录IAM服务控制台。
- 单击“委托 > 创建委托”。
- 参考表5-76填写参数。

表 5-76 委托参数

参数	说明
委托名称	只能包含如下字符：大小写字母、中文、数字、空格和特殊字符（-、_、.）。
委托类型	选择普通账号。
委托的账号	填写本用户的云账号，即使用手机号开通的账号，不能是联邦用户或者IAM用户。
持续时间	根据需要选择一天或永久。

参数	说明
描述	可选，对委托的描述。
权限选择	<ol style="list-style-type: none">1. 在“项目”列对应的“对象存储服务”行，单击“操作”列的“修改”。2. 勾选步骤1中创建的策略，使之出现在“已选择策略中”。3. 单击“确定”。

4. 单击“确定”保存委托。

说明

当使用该委托访问过OBS后，再修改该委托及其绑定的策略时，最长需要等待15分钟，修改的内容才能生效。

----结束

6 管理历史集群

6.1 查看历史集群基本信息

选择“集群列表 > 历史集群”，选中一集群并单击集群名，进入集群基本信息页面。用户可查看集群的配置信息、部署的节点信息。

参考下列表格查看集群信息参数说明。





表 6-1 集群基本信息

参数	参数说明
集群名称	集群的名称，创建集群时设置。
集群状态	集群状态信息。
集群版本	集群的版本信息。
集群类型	创建集群时的集群类型。
集群ID	集群的唯一标识，创建集群时系统自动赋值，不需要用户设置。
创建时间	显示集群创建的时间。
可用区	集群工作区域下的可用区，创建集群时设置。
默认生效子网	子网信息，创建集群时所选。 通过子网提供与其他网络隔离的、可以独享的网络资源，以提高网络安全。
虚拟私有云	VPC信息，创建集群时所选。 VPC即虚拟私有云，是通过逻辑方式进行网络隔离，提供安全、隔离的网络环境。
OBS权限控制	单击“单击管理”，修改MRS用户与OBS权限的映射关系，具体请参考 配置MRS多用户访问OBS细粒度权限 。
数据连接	单击“单击管理”，查看集群关联的数据连接类型，具体请参考 配置数据连接 。

参数	参数说明
委托	单击“管理委托”，为集群绑定或修改委托。 通过绑定委托，您可以将部分资源共享给ECS或BMS云服务来管理，例如通过配置ECS委托可自动获取AK/SK访问OBS，具体请参见 配置存算分离集群（委托方式） 。 MRS_ECS_DEFAULT_AGENCY 委托拥有对象存储服务的OBS OperateAccess权限和在集群所在区域拥有CES FullAccess（对开启细粒度策略的用户）、CES Administrator和KMS Administrator权限。
弹性公网IP	通过将弹性公网IP与MRS集群绑定，实现使用弹性公网IP访问Manager的目的。
密钥对	密钥对名称，创建集群时设置。 如果创建集群时设置的登录方式为密码，则不显示。
Keberos认证	登录Manager管理页面时是否启用Kerberos认证。
日志记录	租户是否开启日志收集功能。
企业项目	集群所属的企业项目，仅现有集群列表支持单击企业名称进入对应项目的企业项目管理页面。
安全组	集群的安全组名称。
流式Core节点LVM管理	流式Core节点的LVM管理功能是否开启。
数据盘密钥名称	用于加密数据盘的密钥名称。如需对已使用的密钥进行管理，请登录密钥管理控制台进行操作。
数据盘密钥ID	用于加密数据盘的密钥ID。
组件版本	集群安装各组件的版本信息。

返回到历史集群列表页面，用户可使用如下按钮进行操作，参考下列表格查看按钮说明。

表 6-2 按钮说明

按钮	说明
	单击  ，手动刷新节点信息。
	在搜索框中输入集群名称或ID，单击  ，搜索集群。

7 查看操作日志

“操作日志”页面记录用户对集群和作业的操作信息。日志信息常用于集群运行异常时的问题定位，帮助用户快速定位问题原因，以便及时解决问题。

操作类型

目前MRS记录以下操作类型的日志信息，可在搜索框中筛选查询：

- 集群操作
 - 创建集群、删除集群、扩容集群和缩容集群等
 - 创建目录、删除目录和删除文件
- 作业操作：创建作业、停止作业和删除作业
- 数据操作：IAM用户任务、新增用户、新增用户组等操作

日志字段

日志列表默认按时间顺序排列，时间最近的日志显示在最前端。







日志信息中的各字段说明如[表7-1](#)所示。

表 7-1 日志说明

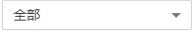
参数	参数说明
操作类型	记录执行的操作类型，包括： <ul style="list-style-type: none">● 集群操作● 作业操作● 数据操作
操作IP	记录执行操作的IP地址。 说明 当MRS集群部署失败时，集群会被自动删除，并且自动删除集群的操作日志中不包含用户的“操作IP”信息。
操作内容	记录实际操作内容，不超过2048字符。

参数	参数说明
时间	记录操作的时间。对于已删除的集群，界面只显示6个月内的日志信息，若需要查看6个月之前的日志信息，请联系支持人员。
企业项目	操作的集群所属的企业项目。

表 7-2 按钮说明

按钮	说明
	在下拉框中选择企业项目，筛选日志。
	在下拉框中选择操作类型，筛选日志。 <ul style="list-style-type: none"> 全部：表示筛选所有的日志 集群操作：表示筛选“集群操作”的日志 作业操作：表示筛选“作业操作”的日志 数据操作：表示筛选“数据操作”的日志
	根据时间筛选日志。 <ol style="list-style-type: none"> 单击输入框。 选择日期和时间。 单击“确认”。 <p>左侧框为需要查询的开始时间，右侧框为需要查询的结束时间。右侧的输入框选择的时间必须大于或等于左侧输入框的时间，否则，无法根据时间筛选日志。</p>
	在搜索框中输入“操作内容”中的关键字，单击  ，搜索日志。
	单击  ，手动刷新日志列表。

8 元数据

8.1 配置数据连接

MRS的数据连接是用来管理集群中组件使用的外部源连接，如Hive的元数据使用外部的关系型数据库，可以通过数据连接来关联Hive组件实现。

- 本地元数据：元数据存储于集群内的本地GaussDB中，当集群删除时元数据同时被删除，如需保存元数据，需提前前往数据库手动保存元数据。
- 数据连接：可选择关联与当前集群同一虚拟私有云和子网的RDS服务中的PostgresDB或MySQL数据库，元数据将存储于关联的数据库中，不会随当前集群的删除而删除，多个MRS集群可共享同一份元数据。

说明

不同集群间Hive元数据切换时，MRS当前只对Hive组件自身的元数据数据库中的权限进行同步。这是由于当前MRS上的权限模型是在Manager上维护的，所以不同集群间的Hive元数据切换，不能自动把用户/用户组的权限同步到另一个集群的Manager上。

数据连接前置操作

步骤1 登录RDS管理控制台。

步骤2 选择“实例管理”，单击MRS数据连接使用的RDS实例名称。

步骤3 单击右上角的“登录”，以root用户登录该实例。

步骤4 在实例“首页”即可单击“新建数据库”创建新的数据库。

步骤5 在页面顶部选择“账号管理 > 用户管理”。

说明

当用户选择的数据连接为“RDS服务MySQL数据库”时，请确保使用的数据库用户为root用户。如果为非root用户，请参考[步骤5-步骤7](#)操作。

步骤6 单击“新建用户”，创建一个非root用户。

步骤7 在页面顶部选择“SQL操作 > SQL查询”，在“库名”处切换对应数据库，然后执行如下SQL命令为该数据库用户进行赋权，其中`{db_name}`与`{db_user}`为MRS待连接的数据库名和新建的用户名。

```
grant SELECT, INSERT on mysql.* to '{db_user}'@'%' with grant option;  
grant all privileges on {db_name}.* to '{db_user}'@'%' with grant option;  
grant reload on *.* to '{db_user}'@'%' with grant option;  
flush privileges;
```

步骤8 参考[创建数据连接](#)创建数据连接。

----结束

创建数据连接

步骤1 登录MRS控制台，在导航栏选择“数据连接”。

步骤2 单击“新建数据连接”。

步骤3 参考[表8-1](#)配置相关参数。

表 8-1 数据连接

参数	说明
类型	选择外部源连接的类型。 <ul style="list-style-type: none">RDS服务PostgreSQL数据库，MRS支持Hive组件的集群支持连接该类型数据库。RDS服务MySQL数据库，支持Hive或Ranger组件的集群支持连接该类型数据库。
名称	数据连接的名称。
数据库实例	RDS服务数据库实例，该实例需要先在RDS服务创建后在此处引用，且已创建数据库，具体请参考 数据连接前置操作 。单击“查看RDS实例”查看已创建的实例。 说明 <ul style="list-style-type: none">为了保证集群和PostgreSQL数据库的网络访问，建议该实例与MRS集群的虚拟私有云和子网一致。该实例的安全组入方向规则需要放通3306端口（可通过在RDS控制台单击实例名称进入实例基本信息页面，在“连接信息”区域单击“内网安全组”名称进入安全组控制台，在入方向规则页签中添加一个“协议端口”为TCP 3306，“源地址”为Hive的MetaStore实例所在的所有节点IP的规则）。当前MRS支持的RDS上Postgres数据库版本号为PostgreSQL9.5/PostgreSQL9.6。当前MRS仅支持RDS上MySQL数据库版本为MySQL 5.7.x。

参数	说明
数据库	待连接的数据库的名称。
用户名	登录待连接的数据库的用户名。
密码	登录待连接的数据库的密码。

说明

当用户选择的数据连接为“RDS服务MySQL数据库”时，请确保使用的数据库用户为root用户。如果为非root用户，请参考[数据连接前置操作](#)操作。

步骤4 单击“确定”完成创建。

----结束

编辑数据连接

步骤1 登录MRS控制台，在导航栏选择“数据连接”。

步骤2 在数据连接列表的“操作列”，单击待编辑数据连接所在行的“编辑”。

步骤3 参考[表8-1](#)修改参数。

如果选择的数据连接已经关联了集群，编辑后会将修改后的配置同步到对应的集群中。

----结束

删除数据连接

步骤1 登录MRS控制台，在导航栏选择“数据连接”。

步骤2 在数据连接列表的操作列，单击待删除数据连接所在行的“删除”。

如果选择的数据连接已经关联了集群，删除动作不会影响对应的集群。

----结束

创建集群时配置数据连接

步骤1 登录MRS管理控制台。

步骤2 单击“创建集群”，进入“创建集群”页面。

步骤3 在创建集群页面，选择“自定义创建”。

步骤4 在软件配置中，参考[表8-2](#)配置“元数据”，其他参数请参考[创建自定义集群](#)进行配置并创建集群。

表 8-2 数据连接参数说明

参数	参数说明
元数据	是否使用外部数据源存储元数据。 <ul style="list-style-type: none">本地元数据：元数据存储在集群本地。数据连接：使用外部数据源元数据，若集群异常或删除时将不影响元数据，适用于存储计算分离的场景。 支持Hive或Ranger组件的集群支持该功能。
组件名	当“使用外部数据源存储元数据”功能开启时，该参数有效。用于表示可以设置外部数据源的组件类型。 <ul style="list-style-type: none">HiveRanger
数据连接类型	当“使用外部数据源存储元数据”功能开启时，该参数有效。用于表示外部数据源的类型。 <ul style="list-style-type: none">Hive组件支持的数据连接类型：<ul style="list-style-type: none">RDS服务PostgreSQL数据库（1.9.x版本支持）RDS服务MySQL数据库本地数据库Ranger组件支持的数据连接类型：<ul style="list-style-type: none">RDS服务MySQL数据库本地数据库
数据连接实例	当“数据连接类型”选择“RDS服务PostgreSQL数据库”或“RDS服务MySQL数据库”时，该参数有效。用于表示MRS集群与RDS服务数据库连接的名称，该实例必需先创建才能在此处引用。可单击“创建数据连接”进行创建，具体请参考 数据连接前置操作 和 创建数据连接 进行操作。

----结束

在现有集群中管理数据连接

该功能在MRS 3.0.5版本暂不支持。

- 步骤1** 登录MRS控制台，在导航栏选择“集群列表 > 现有集群”。
- 步骤2** 单击集群名称，进入集群详情页面。
- 步骤3** 在集群详情页的“概览”页签，单击“数据连接”右侧的“单击管理”。
- 步骤4** 在“数据连接”页面显示集群已关联的数据连接，单击“编辑”或“删除”可对数据连接进行编辑或删除。
- 步骤5** 若“数据连接”页面没有关联连接，单击“配置数据连接”进行增加。

说明

一种模块类型只能配置一个数据连接，如在Hive元数据上配置了数据连接后，不能再配置其他的数据连接。当没有可用的模块类型时，“配置数据连接”按钮不可用。

表 8-3 配置数据连接

参数	说明
组件名称	<ul style="list-style-type: none">• Hive• Ranger
模块类型	当“组件名称”选择“Hive”时，支持“Hive元数据”。 当“组件名称”选择“Ranger”时，支持“Ranger元数据”。
连接类型	<ul style="list-style-type: none">• Hive组件支持的数据连接类型：<ul style="list-style-type: none">- RDS服务PostgreSQL数据库- RDS服务MySQL数据库- 本地数据库• Ranger组件支持的数据连接类型：<ul style="list-style-type: none">- RDS服务MySQL数据库- 本地数据库
连接实例	当“连接类型”参数选择“RDS服务PostgreSQL数据库”或“RDS服务MySQL数据库”时有效。选择MRS集群与RDS服务数据库连接名称，该连接必选先创建才能在此处引用。可单击“创建数据连接”进行创建，具体请参考 创建数据连接 。

步骤6 单击“测试”，测试此数据连接和集群的连通性。

步骤7 连接成功后单击“确定”完成配置数据连接。

说明

配置了Hive/Ranger元数据后，请重启Hive/Ranger服务，Hive/Ranger会在指定的数据库下创建Hive/Ranger必须的数据库表（如表已经存在则不会创建）。

----结束

8.2 配置 Ranger 数据连接

本指导旨在指导用户将现有集群的Ranger元数据切换为RDS数据库中存储的元数据。该操作可以使多个MRS集群共用同一份元数据，且元数据不随集群的删除而删除。也能够避免集群迁移时Ranger元数据的迁移。

前置条件

已创建RDS服务MySQL数据库的实例，请参考[创建数据连接](#)。

说明

- 对于MRS 3.x之前版本，当用户选择的数据连接为“RDS服务MySQL数据库”时，请确保使用的数据库用户为root用户。如果为非root用户，请参考[数据连接前置操作](#)新建用户并为用户进行赋权。
- 对于MRS 3.x及之后版本，当用户选择的数据连接为“RDS服务MySQL数据库”时，数据库用户不允许为root用户，请参考[数据连接前置操作](#)新建用户并为用户进行赋权。

Ranger 元数据外置到 Mysql 前置操作

该前置操作仅在MRS 3.1.0及之后版本需要执行。

步骤1 登录FusionInsight Manager页面，具体请参见[访问FusionInsight Manager \(MRS 3.x及之后版本\)](#)。选择“集群 > 服务 > 服务名称”。

当前MRS 3.1.0集群支持Ranger鉴权的组件为: HDFS、HBase、Hive、Spark、Impala、Storm、Kafka组件。

步骤2 在服务“概览”页面右上角单击“更多 > 停用Ranger鉴权”，如果“停用Ranger鉴权”是灰色，则表示未开启Ranger鉴权无需停用Ranger鉴权，如[图8-1](#)所示。

图 8-1 停用 Ranger 鉴权



步骤3 (可选) 如需使用已有鉴权策略请执行该步骤在Ranger Web页面导出已有组件的鉴权策略，切换Ranger元数据完成后可重新导入已有的鉴权策略。此处以Hive为例，导出后会生成本地的json格式的策略文件。

1. 登录FusionInsight Manager页面。
2. 选择“集群 > 服务 > Ranger”，进入Ranger服务概览页面。
3. 单击“基本信息”区域中的“RangerAdmin”，进入Ranger WebUI界面。

admin用户在Ranger中的用户类型为“User”，如需查看所有管理页面，可点击右上角用户名后，选择“Log Out”，退出当前用户后使用rangeradmin用户或者其他用户重新登录。

- 单击Hive组件对应行的导出按钮，导出鉴权策略。

图 8-2 导出鉴权策略



- 单击“Export”，导出后会生成本地的json格式的策略文件。

图 8-3 导出 Hive 鉴权策略

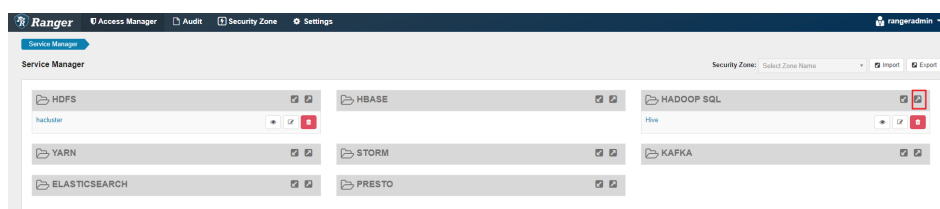
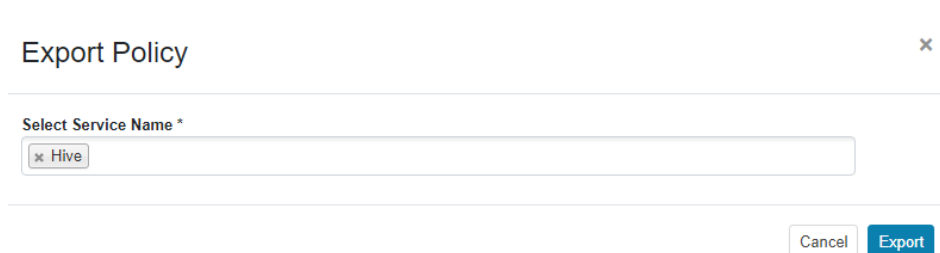

----结束

为 MRS 集群配置数据连接

- 步骤1** 登录MRS控制台。
- 步骤2** 单击集群名称进入集群详情页面。
- 步骤3** 单击“数据连接”右侧的“单击管理”，进入数据连接配置界面。
- 步骤4** 单击“配置数据连接”，并配置相关参数。
 - 组件名称：Ranger
 - 模块类型：Ranger元数据
 - 连接类型：RDS服务MySQL数据库
 - 连接实例：请选择已创建的到RDS服务MySQL数据库的实例，如需创建新的数据连接，请参考[创建数据连接](#)。
- 步骤5** 勾选“我已经阅读上述信息，并了解具体影响。”并单击“测试”。
- 步骤6** 测试成功后，单击“确定”完成数据连接配置。
- 步骤7** 登录FusionInsight Manager页面。
- 步骤8** 选择“集群 > 服务 > Ranger”，进入Ranger服务概览页面。
- 步骤9** 单击“更多 > 重启服务”或“更多 > 滚动重启服务”。

重启服务会造成业务中断，滚动重启可以尽量减少或者不影响业务运行。

重启Ranger组件会影响所有受Ranger控制组件的权限，可能影响业务的正常运行，请在集群空闲或业务量较少时时执行重启。重启Ranger组件前，Ranger中的策略依然生效。

图 8-4 重启服务



步骤10 启用需要鉴权的组件的Ranger鉴权。此处以Hive组件为例。

当前MRS 3.1.0集群支持Ranger鉴权的组件为: HDFS、HBase、Hive、Spark、Impala、Storm、Kafka组件。

1. 登录FusionInsight Manager页面，选择“集群 > 服务 > 服务名称”。
2. 在服务“概览”页面右上角单击“更多 > 启用Ranger鉴权”。

图 8-5 启用 Ranger 鉴权



步骤11 登录Ranger WebUI界面，单击Hive组件对应行的导入按钮。

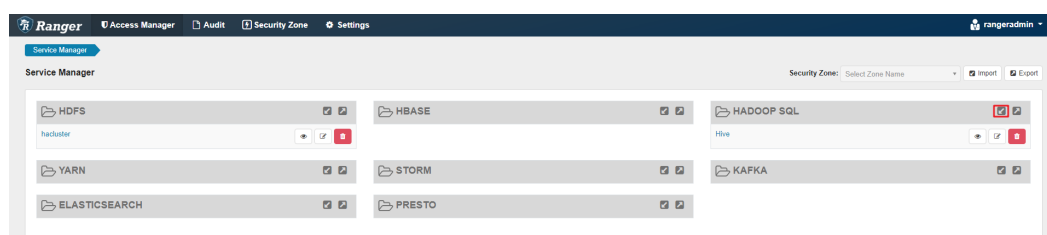

步骤12 配置导入参数。

- Select file: 选择步骤3.5中下载的鉴权策略文件。
- Merge If Exist Policy: 勾选。

图 8-6 导入鉴权策略

Import Policy

i 'Override Policy' has higher priority than 'Merge If Exist Policy', if user selects both of them, then only 'Override Policy' take effect.

Select File :

Select file  Merge If Exist Policy: Override Policy:

Ranger_Policies_20210331_180915.json ✕

i All services gets listed on service destination when Zone destination is blank. When zone is selected at destination, then only services associated with that zone will be listed.

Specify Zone Mapping :

Source Destination

To No zone selected

Specify Service Mapping:

Source Destination

Hive To Hive ✕



Cancel Import

步骤13 重启启用Ranger鉴权的组件。

1. 登录FusionInsight Manager页面。
2. 选择“集群 > 服务 > Hive”，进入Hive服务概览页面。
3. 单击“更多 > 重启服务”或“更多 > 滚动重启服务”。
重启服务会造成业务中断，滚动重启可以尽量减少或者不影响业务运行。

----结束

9 连接集群

9.1 登录集群

9.1.1 集群节点简介

介绍远程登录的概念、MRS集群的节点类型和节点功能。

MRS集群节点支持用户远程登录，远程登录包含界面登录和SSH登录两种方式：

- 界面登录：直接通过弹性云服务器管理控制台提供的远程登录功能，登录到集群Master节点的Linux界面。
- SSH登录：仅适用于Linux弹性云服务器。您可以使用远程登录工具（例如PuTTY），登录弹性云服务器。此时，需要该弹性云服务器绑定弹性IP地址。

Master节点申请和绑定弹性IP，请参见“虚拟私有云 > 用户指南 > 弹性公网IP > 为弹性云服务器申请和绑定弹性公网IP”。

可以使用密钥方式也可以使用密码方式登录Linux弹性云服务器。

须知

当您使用密钥方式访问集群节点，需要以root用户登录，详细步骤请参见[登录弹性云服务器（SSH密钥方式）](#)。

当您使用密码方式访问集群节点，详细步骤请参见[登录弹性云服务器（SSH密码方式）](#)。

MRS集群中每个节点即为一台弹性云服务器，节点类型及节点功能如[表9-1](#)所示。

表 9-1 集群节点分类

节点类型	功能
Master节点	<p>MRS集群管理节点，负责管理和监控集群。在MRS管理控制台选择“集群列表 > 现有集群”，选中一个运行中的集群并单击集群名，进入集群信息页面。在“节点管理”中查看节点名称，名称中包含“master1”的节点为Master1节点，名称中包含“master2”的节点为Master2节点。</p> <p>Master节点可以通过弹性云服务器界面的VNC方式登录，也可以通过SSH方式登录，并且Master节点可以免密码登录到Core节点。</p> <p>系统自动将Master节点标记为主备管理节点，并支持MRS集群管理的高可用特性。如果主管理节点无法提供服务，则备管理节点会自动切换为主管理节点并继续提供服务。</p> <p>查看Master1节点是否为主管理节点，请参见如何确认Manager的主备管理节点。</p>
Core节点	MRS集群工作节点，负责处理和分析数据，并存储过程数据。
Task节点	计算节点，用于弹性伸缩，集群计算资源不足时扩容至集群中。

9.1.2 登录集群节点

本章节介绍如何使用弹性云服务器管理控制台上提供的远程登录（VNC方式）和如何使用密钥或密码方式（SSH方式）登录MRS集群中的节点，远程登录主要用于紧急运维场景，远程登录弹性云服务器进行相关维护操作。其他场景下，建议用户采用SSH方式登录。

说明

如果需要使用SSH方式登录集群节点，需要在集群的安全组规则中手动添加入方向规则：其中源地址为“客户端IPV4地址/32(或者客户端IPV6地址/128)”，端口为22，具体请参见“[虚拟私有云 > 用户指南 > 安全性 > 安全组 > 添加安全组规则](#)”。

登录弹性云服务器（VNC方式）

- 步骤1** 登录MapReduce服务管理控制台。
- 步骤2** 选择“集群列表 > 现有集群”，选中一个运行中的集群并单击集群名，进入集群基本信息页面。
- 步骤3** 在“节点管理”页签单击Master节点组中某一Master节点名称，登录到弹性云服务器管理控制台。
- 步骤4** 单击右上角的“远程登录”。
- 步骤5** 根据界面提示，输入Master节点的用户名和密码。
 1. 创建集群时登录方式选择了“密码”。此时，你需要输入的用户名、密码分别是root和创建集群时设置的密码。

2. 创建集群时登录方式选择了密钥对，则使用如下方式登录：
 - a. 创建集群成功后，参见“虚拟私有云 > 用户指南 > 弹性公网IP > 为弹性云服务器申请和绑定弹性公网IP”为集群的Master节点绑定一个弹性IP地址。
 - b. 使用root用户名和密钥文件，SSH方式远程登录Master节点。
 - c. 执行**passwd root**命令，设置root用户密码。
 - d. 设置成功后，返回界面登录方式，输入root用户名和**步骤5.2.c**设置的密码，登录节点。

----结束

登录弹性云服务器（SSH 密钥方式）

本地使用Windows操作系统

如果您本地使用Windows操作系统登录Linux弹性云服务器，可以按照下面方式登录弹性云服务器。下面步骤以PuTTY为例。

1. 登录MapReduce服务管理控制台。
2. 选择“集群列表 > 现有集群”，选中一个运行中的集群并单击集群名称，进入集群基本信息页面。
3. 在“节点管理”页签单击Master节点组中某一Master节点名称，登录到弹性云服务器管理控制台。
4. 选择“弹性公网IP”页签，单击“绑定弹性IP”为弹性云服务器绑定一个弹性公网IP并记录该IP地址，若已绑定弹性公网IP请跳过该步骤。
5. 判断私钥文件是否为.ppk格式。
 - 是，执行**10**。
 - 否，执行**6**。
6. 运行PuTTY。
7. 在“Actions”区域，单击“Load”，并导入创建弹性云服务器时使用的密钥对的私钥文件。
导入时注意确保导入的格式要求为“All files (*.*)”。
8. 单击“Save private key”。
9. 保存转化后的私钥到本地。例如：kp-123.ppk。
10. 运行PuTTY。
11. 选择“Connection > data”，在Auto-login username处输入镜像的用户名。

说明

集群节点镜像的用户名是root。

12. 选择“Connection > SSH > Auth”，在最下面一个配置项“Private key file for authentication”中，单击“Browse”，选择**9**转化的密钥。
13. 单击“Session”。
 - a. Host Name (or IP address): 输入弹性云服务器所绑定的弹性公网IP。
 - b. Port: 输入 22。
 - c. Connection Type: 选择 SSH。
 - d. Saved Sessions: 任务名称，在下次使用putty时就可以单击保存的任务名称，即可打开远程连接。

图 9-1 单击“Session”

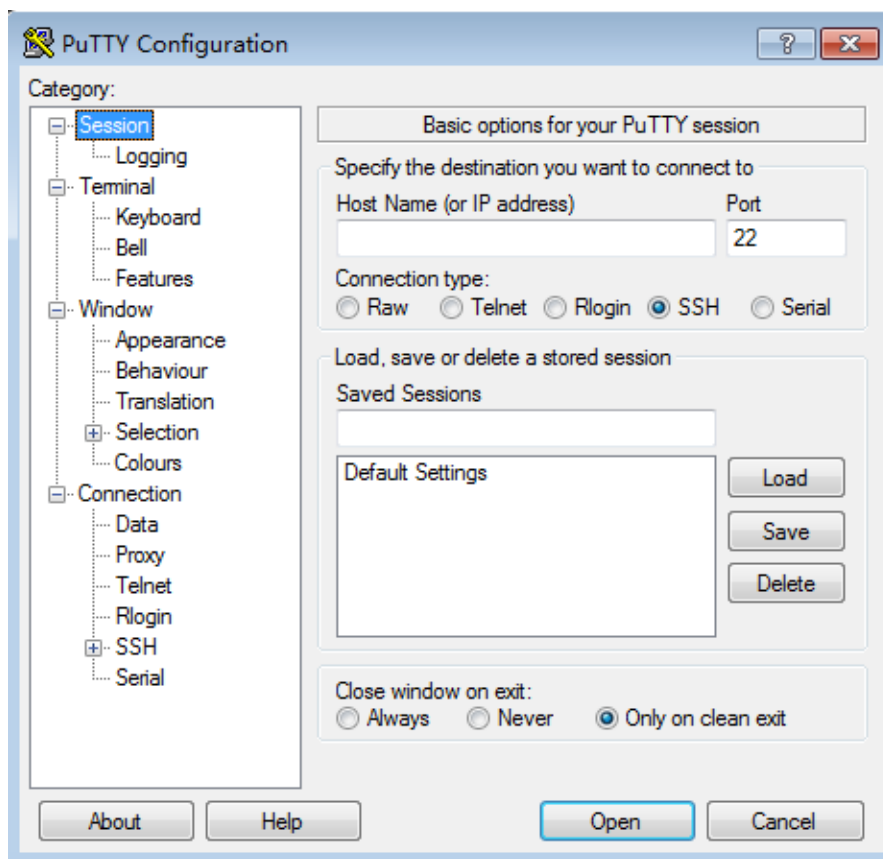

14. 单击“Open”登录云服务器。

如果首次登录云服务器，PuTTY会显示安全警告对话框，询问是否接受服务器的安全证书。单击“是”将证书保存到本地注册表中。

本地使用Linux操作系统

如果您本地使用Linux操作系统登录Linux弹性云服务器，可以按照下面方式登录。下面步骤以私钥文件以kp-123.pem为例进行介绍。

1. 在您的linux计算机的命令行中执行如下命令，变更权限。

```
chmod 400 /path/kp-123.pem
```

📖 说明

上述令的path为密钥文件的存放路径。

2. 执行如下命令，登录弹性云服务器。

```
ssh -i /path/kp-123.pem 默认用户名@弹性公网IP
```

假设Linux弹性服务器的默认用户名是root，弹性公网IP为123.123.123.123，则命令如下：

```
ssh -i /path/kp-123.pem root@123.123.123.123
```

📖 说明

- path为密钥文件的存放路径。
- 弹性公网IP地址为弹性云服务器绑定的弹性公网IP地址。
- 集群节点镜像的用户名是root。

登录弹性云服务器（SSH 密码方式）

本地使用Windows操作系统

如果本地主机为Windows操作系统，可以按照下面方式登录弹性云服务器。下面步骤以PuTTY为例。

- 步骤1 登录MapReduce服务管理控制台。
- 步骤2 选择“集群列表 > 现有集群”，选中一个运行中的集群并单击集群名称，进入集群基本信息页面。
- 步骤3 在“节点管理”页签单击Master节点组中某一Master节点名称，登录到弹性云服务器管理控制台。
- 步骤4 选择“弹性公网IP”页签，单击“绑定弹性IP”为弹性云服务器绑定一个弹性公网IP并记录该IP地址，若已绑定弹性公网IP请跳过该步骤。
- 步骤5 运行PuTTY。
- 步骤6 单击“Session”。
 1. Host Name (or IP address): 输入弹性云服务器所绑定的弹性公网IP。
 2. Port: 输入 22。
 3. Connection Type: 选择 SSH。
 4. Saved Sessions: 任务名称，在下次使用PuTTY时就可以单击保存的任务名称，即可打开远程连接。

图 9-2 单击 Session

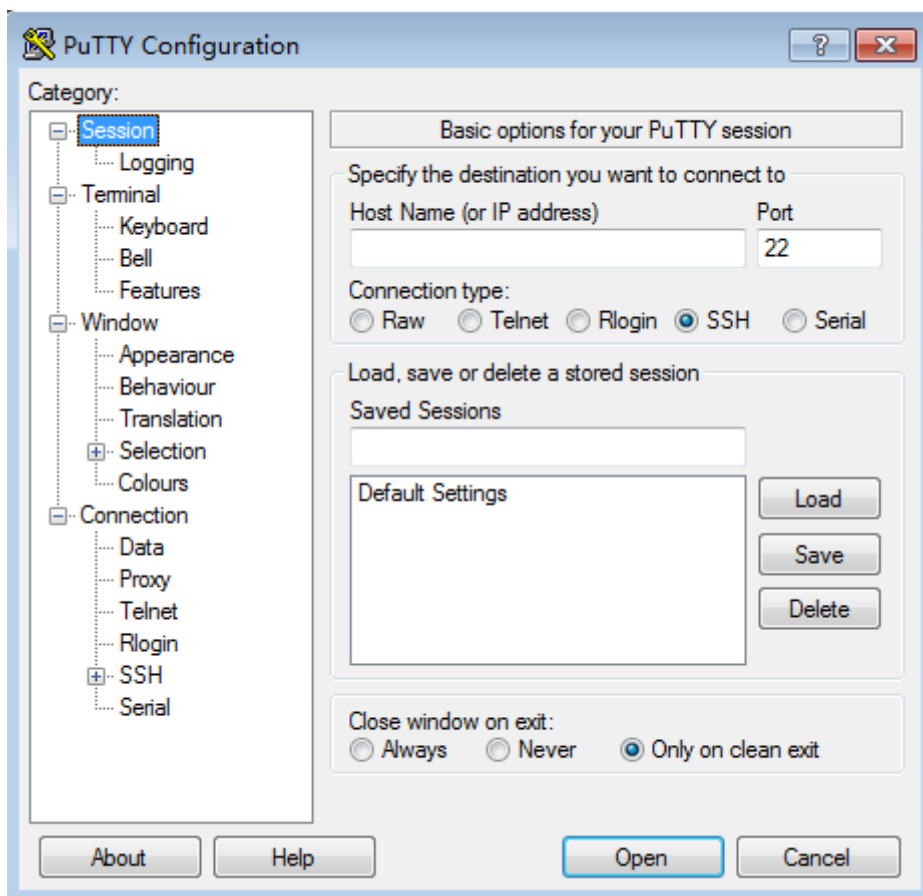

步骤7 单击“Window”，在“Translation”下的“Remote character set:”选择“UTF-8”。

步骤8 单击“Open”登录云服务器。

如果首次登录云服务器，PuTTY会显示安全警告对话框，询问是否接受服务器的安全证书。单击“是”将证书保存到本地注册表中。

步骤9 建立到云服务器的SSH连接后，根据提示输入用户名和密码登录弹性云服务器。

说明

用户名、密码分别是root和创建集群时设置的密码。

----结束

本地使用Linux操作系统

如果本地主机为Linux操作系统，您可以参考**步骤1~步骤4**为弹性云服务器绑定弹性公网IP后，在计算机的命令行中运行如下命令登录弹性云服务器：**ssh 弹性云服务器绑定的弹性公网IP**

9.1.3 如何确认 Manager 的主备管理节点

介绍如何在Master1节点中确认Manager的主备管理节点。

背景信息

用户可以在Master节点登录到集群中的其他节点，同时登录Master节点后，可以确认Manager的主备管理节点，并在对应的管理节点中执行命令。

在主备模式下，由于Master1和Master2之间会切换，Master1节点不一定是Manager的主管理节点。

操作步骤

步骤1 确认MRS集群的Master节点。

1. 登录MapReduce服务管理控制台，选择“集群列表 > 现有集群”，选中一个运行中的集群并单击集群名，进入集群信息页面。查看指定的集群信息。
2. 在“节点管理”中查看节点名称，名称中包含“master1”的节点为Master1节点，名称中包含“master2”的节点为Master2节点。

步骤2 确认Manager的主备管理节点。

1. 远程登录Master1节点，请参见[登录集群节点](#)。
Master节点支持Cloud-Init特性，Cloud-init预配置的用户名“root”，密码为创建集群时设置的密码。
2. 执行以下命令切换用户。
sudo su - root
su - omm
3. 执行以下命令确认主备管理节点：
MRS 3.x之前版本集群执行命令：sh \${BIGDATA_HOME}/om-0.0.1/sbin/status-oms.sh
MRS 3.x及之后版本集群执行命令：sh \${BIGDATA_HOME}/om-server/om/sbin/status-oms.sh

回显信息中“HAActive”参数值为“active”的节点为主管理节点（如下例中“mgtomsdat-sh-3-01-1”为主管理节点），参数值为“standby”的节点为备管理节点（如下例中“mgtomsdat-sh-3-01-2”为备管理节点）。

```
Ha mode
double
NodeName      HostName      HAVersion    StartTime    HAActive
HAAllResOK    HARunPhase
192-168-0-30  mgtomsdat-sh-3-01-1  V100R001C01  2014-11-18 23:43:02
active        normal        Activated
192-168-0-24  mgtomsdat-sh-3-01-2  V100R001C01  2014-11-21 07:14:02
standby       normal        Deactivated
```

📖 说明

如果当前登录的Master1节点是备管理节点，且需要登录到主管理节点时，请执行以下命令：

```
ssh Master2节点IP地址
```

----结束

9.2 访问 Manager

9.2.1 访问 Manager

操作场景

MRS使用Manager对集群进行监控、配置和管理，用户可以在MRS控制台页面打开Manager管理页面，使用创建集群时设置的admin账号和密码登录Manager。

通过弹性公网 IP 访问 Manager

步骤1 登录MRS管理控制台页面。

步骤2 单击“集群列表 > 现有集群”，在集群列表中单击指定的集群名称，进入集群信息页面。

步骤3 单击“集群管理页面”后的“前往 Manager”，在弹出的窗口中“访问方式”选择“EIP访问”。专线访问请参考[通过专线访问](#)。

1. 若用户创建集群时暂未绑定弹性公网IP，在弹性公网IP下拉框中选择可用的弹性公网IP或单击“管理弹性公网IP”创建弹性公网IP。若用户创建集群时已经绑定弹性公网IP，直接执行[步骤3.2](#)。
2. 选择待添加的安全组规则所在安全组，该安全组在创建群时配置。
3. 添加安全组规则，默认填充的是用户访问公网IP地址9022端口的规则，如需开放多个IP段为可信范围用于访问MRS Manager页面，请参考[步骤6](#)~[步骤9](#)。如需对安全组规则进行查看，修改和删除操作，请单击“管理安全组规则”。

📖 说明

- 自动获取的访问公网IP与用户本机IP不一致，属于正常现象，无需处理。
 - 9022端口为knox的端口，需要开启访问knox的9022端口权限，才能访问MRS Manager服务。
4. 勾选“我确认xx.xx.xx.xx为可信任的公网访问IP，并允许从该IP访问MRS Manager页面。”

步骤4 单击“确定”，进入MRS Manager登录页面。

步骤5 输入默认用户名“admin”及创建集群时设置的密码，单击“登录”进入MRS Manager页面。

步骤6 在MRS管理控制台，在“现有集群”列表，单击指定的集群名称，进入集群信息页面。

说明

如需给其他用户开通访问MRS Manager的权限，请执行**步骤6-步骤9**，添加对应用户访问公网的IP地址为可信范围。

步骤7 单击弹性公网IP后边的“添加安全组规则”。

步骤8 进入“添加安全组规则”页面，添加需要开放权限用户访问公网的IP地址段并勾选“我确认这里设置的授权对象是可信任的公网访问IP范围，禁止使用0.0.0.0/0,否则会有安全风险。”

默认填充的是用户访问公网的IP地址，用户可根据需要修改IP地址段，如需开放多个IP段为可信范围，请重复执行**步骤6-步骤9**。如需对安全组规则进行查看，修改和删除操作，请单击“管理安全组规则”。

步骤9 单击“确定”完成安全组规则添加。

----结束

通过 ECS 访问 Manager

步骤1 在MRS管理控制台，单击“集群列表”。

步骤2 在“现有集群”列表中，单击指定的集群名称。

记录集群的“可用区”、“虚拟私有云”、“安全组”。

步骤3 在ECS管理控制台，创建一个新的弹性云服务器。

- 弹性云服务器的“可用区”、“虚拟私有云”、“安全组”，需要和待访问集群的配置相同。
- 选择一个Windows系统的公共镜像。例如，选择一个标准镜像“Windows Server 2012 R2 Standard 64bit(40GB)”。
- 其他配置参数详细信息，请参见“弹性云服务器 > 用户指南 > 快速入门 > 创建并登录Windows弹性云服务器”。

说明

如果ECS的安全组和MRS集群的“默认安全组”不同，用户可以选择以下任何一种方法修改配置：

- 将ECS的安全组修改为MRS集群的默认安全组，请参见“弹性云服务器 > 用户指南 > 安全组 > 更改安全组”。
- 在集群Master节点和Core节点的安全组中添加两条安全组规则使ECS可以访问集群，“协议”需选择为“TCP”，“端口”需分别选择“28443”和“20009”。请参见“虚拟私有云 > 用户指南 > 安全性 > 安全组 > 添加安全组规则”。

步骤4 在VPC管理控制台，申请一个弹性IP地址，并与ECS绑定。

具体请参见“虚拟私有云 > 用户指南 > 弹性公网IP > 为弹性云服务器申请和绑定弹性公网IP”。

步骤5 登录弹性云服务器。

登录ECS需要Windows系统的帐号、密码，弹性IP地址以及配置安全组规则。具体请参见“弹性云服务器 > 用户指南 > 实例 > 登录弹性云服务器 > 登录Windows弹性云服务器”。

步骤6 在Windows的远程桌面中，打开浏览器访问Manager。

例如Windows 2012操作系统可以使用Internet Explorer 11。

Manager访问地址形式为**https://集群控制台地址:28443/web**。访问时需要输入MRS集群的用户名和密码，例如“admin”用户。

说明

- 集群控制台地址：远程登录Master2节点，执行“ifconfig”命令，系统回显中“eth0:wsom”表示集群控制台地址，请记录“inet”的实际参数值。如果在Master2节点无法查询到集群控制台地址，请切换到Master1节点查询并记录。如果只有一个Master节点时，直接在该Master节点查询并记录。
- 如果使用其他MRS集群用户访问Manager，第一次访问时需要修改密码。新密码需要满足集群当前的用户密码复杂度策略。
- 默认情况下，在登录时输入5次错误密码将锁定用户，需等待5分钟自动解锁。

步骤7 注销用户退出Manager时移动鼠标到右上角 ，然后单击“注销”。

----结束

为集群更换弹性公网 IP

步骤1 在MRS管理控制台，在“现有集群”列表，单击指定的集群名称，进入集群信息页面。

步骤2 查看“弹性公网IP”。

步骤3 登录“虚拟私有云 VPC”管理控制台。

步骤4 选择“弹性公网IP和带宽 > 弹性公网IP”。

步骤5 查找MRS集群所绑定的弹性公网IP，并在“操作”列单击“解绑”解绑MRS集群绑定的弹性公网IP。

步骤6 登录MRS管理控制台，在“现有集群”列表，单击指定的集群名称，进入集群信息页面。

此时，集群详情页面“弹性公网IP”显示“暂未绑定”。

步骤7 单击“集群管理页面”后的“前往 Manager”，在弹出的窗口中“访问方式”选择“EIP访问”。

步骤8 在弹性公网IP下拉框中选择新的弹性公网IP并配置其他参数，具体请参考[通过弹性公网IP访问Manager](#)。

----结束

为其他用户开通访问 MRS Manager 的权限

步骤1 在MRS管理控制台，在“现有集群”列表，单击指定的集群名称，进入集群信息页面。

步骤2 单击弹性公网IP后边的“添加安全组规则”。

步骤3 进入“添加安全组规则”页面，添加需要开放权限用户访问公网的IP地址段并勾选“我确认这里设置的授权对象是可信任的公网访问IP范围，禁止使用0.0.0.0/0,否则会有安全风险。”

默认填充的是用户访问公网的IP地址，用户可根据需要修改IP地址段，如需开放多个IP段为可信范围，请重复执行**步骤1-步骤4**。如需对安全组规则进行查看，修改和删除操作，请单击“管理安全组规则”。

步骤4 单击“确定”完成安全组规则添加。

---结束

9.2.2 访问 FusionInsight Manager (MRS 3.x 及之后版本)

操作场景

MRS 3.x及之后版本的集群使用FusionInsight Manager对集群进行监控、配置和管理。用户在集群安装后可使用帐号登录FusionInsight Manager。

说明

如过不能正常登录组件的WebUI页面，请参考[通过ECS访问FusionInsight Manager](#)方式访问FusionInsight Manager。

通过弹性 IP 访问 FusionInsight Manager

步骤1 登录MRS管理控制台页面。

步骤2 单击“集群列表 > 现有集群”，在集群列表中单击指定的集群名称，进入集群信息页面。

步骤3 单击“集群管理页面”后的“前往 Manager”，在弹出的窗口中配置弹性IP信息。

1. 若创建MRS集群时暂未绑定弹性公网IP，在“弹性公网IP”下拉框中选择可用的弹性公网IP或单击“管理弹性公网IP”新创建一个弹性公网IP。若用户创建集群时已经绑定弹性公网IP，直接执行**步骤3.2**
2. 在“安全组”中选择待添加的安全组规则所在安全组，该安全组在创建群时配置。
3. 添加安全组规则，默认填充的是用户访问弹性IP地址的规则，如需开放多个IP段为可信范围用于访问Manager页面，请参考**步骤6~步骤9**。如需对安全组规则进行查看，修改和删除操作，请单击“管理安全组规则”。
4. 勾选确认信息后，单击“确定”。

步骤4 单击“确定”，进入Manager登录页面。

步骤5 输入默认用户名“admin”及创建集群时设置的密码，单击“登录”进入Manager页面。

步骤6 在MRS管理控制台，在“现有集群”列表，单击指定的集群名称，进入集群信息页面。

说明

如需给其他用户开通访问Manager的权限，请执行**步骤6~步骤9**，添加对应用户访问公网的IP地址为可信范围。

步骤7 单击弹性公网IP后边的“添加安全组规则”。

步骤8 进入“添加安全组规则”页面，添加需要开放权限用户访问公网的IP地址段并勾选“我确认这里设置的授权对象是可信任的公网访问IP范围，禁止使用0.0.0.0/0,否则会有安全风险。”

默认填充的是用户访问公网的IP地址，用户可根据需要修改IP地址段，如需开放多个IP段为可信范围，请重复执行**步骤6-步骤9**。如需对安全组规则进行查看，修改和删除操作，请单击“管理安全组规则”。

步骤9 单击“确定”完成安全组规则添加。

----结束

通过 ECS 访问 FusionInsight Manager

步骤1 在MRS管理控制台，单击“集群列表”。

步骤2 在“现有集群”列表中，单击指定的集群名称。

记录集群的“可用区”、“虚拟私有云”、“集群管理页面”、“安全组”。

步骤3 在管理控制台首页服务列表中选择“弹性云服务器”，进入ECS管理控制台，创建一个新的弹性云服务器。

- 弹性云服务器的“可用区”、“虚拟私有云”、“安全组”，需要和待访问集群的配置相同。
- 选择一个Windows系统的公共镜像。例如，选择一个标准镜像“Windows Server 2012 R2 Standard 64bit(40GB)”。
- 其他配置参数详细信息，请参见“弹性云服务器 > 用户指南 > 快速入门 > 创建并登录Windows弹性云服务器”。

说明

如果ECS的安全组和Master节点的“默认安全组”不同，用户可以选择以下任一种方法修改配置：

- 将ECS的安全组修改为Master节点的默认安全组，请参见“弹性云服务器 > 用户指南 > 安全组 > 更改安全组”。
- 在集群Master节点和Core节点的安全组添加两条安全组规则使ECS可以访问集群，“协议”需选择为“TCP”，“端口”需分别选择“28443”和“20009”。请参见“虚拟私有云 > 用户指南 > 安全性 > 安全组 > 添加安全组规则”。

步骤4 在VPC管理控制台，申请一个弹性IP地址，并与ECS绑定。

具体请参见“虚拟私有云 > 用户指南 > 弹性公网IP > 为弹性云服务器申请和绑定弹性公网IP”。

步骤5 登录弹性云服务器。

登录ECS需要Windows系统的帐号、密码，弹性IP地址以及配置安全组规则。具体请参见“弹性云服务器 > 用户指南 > 实例 > 登录弹性云服务器 > 登录Windows弹性云服务器”。

步骤6 在Windows的远程桌面中，打开浏览器访问Manager。

例如Windows 2012操作系统可以使用Internet Explorer 11。

Manager访问地址为“集群管理页面”地址。访问时需要输入集群的用户名和密码，例如“admin”用户。

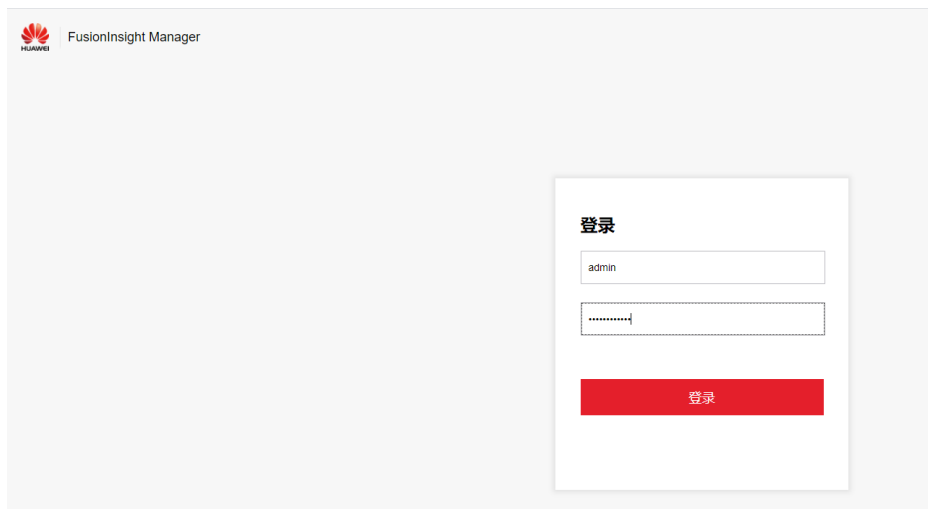

📖 说明

- 如果使用其他集群用户访问Manager，第一次访问时需要修改密码。新密码需要满足集群当前的用户密码复杂度策略。
- 默认情况下，在登录时输入5次错误密码将锁定用户，需等待5分钟自动解锁。

步骤7 注销用户退出Manager时移动鼠标到右上角 ，然后单击“注销”。

----结束

9.3 访问 MRS 集群上托管的开源组件 Web 页面

9.3.1 开源组件 Web 站点

场景介绍

MRS集群默认在集群的Master节点或Core节点创建并托管了不同组件的Web站点，用户可以通过这些Web站点查看组件相关信息。

访问开源组件Web站点步骤：

1. 配置访问方式。

MRS提供如下访问开源组件Web站点的方式：

- **通过弹性公网IP访问**：推荐使用该方式，为集群绑定弹性公网IP，简便易操作。
- **通过Windows弹性云服务器访问**：需要创建单独的ECS并进行相关配置。
- **创建连接MRS集群的SSH隧道并配置浏览器**：当用户和MRS集群处于不同的网络中时可以使用该方式访问。

2. 访问站点。请参考表9-2的地址进行访问。

Web 站点一览

表 9-2 开源组件 Web 站点地址

集群类型	站点类型	站点地址
全部类型	MRS Manager	<ul style="list-style-type: none"> 适用于所有版本集群 https://Manager浮动IP地址:28443/web <p>说明</p> <ol style="list-style-type: none"> 确保本地机器与MRS集群网络互通。 远程登录Master2节点，执行“ifconfig”命令，系统回显中“eth0:wsom”表示MRS Manager浮动IP地址，请记录“inet”的实际参数值。如果在Master2节点无法查询到MRS Manager的浮动IP地址，请切换到Master1节点查询并记录。如果只有一个Master节点时，直接在该Master节点查询并记录。 <ul style="list-style-type: none"> MRS 3.x之前版本集群 https://<弹性公网IP>:9022/mrsmanager?locale=zh-cn 具体请参见访问Manager。 MRS 3.x及以后版本请参见访问FusionInsight Manager (MRS 3.x及之后版本)。
分析集群	HDFS NameNode	<ul style="list-style-type: none"> MRS 3.x之前版本集群，在集群详情页选择“组件管理 > HDFS > NameNode WebUI > NameNode (主)” MRS 3.x及以后版本集群，在Manager页面选择“集群 > 服务 > HDFS > NameNode WebUI > NameNode (主机名称, 主)”
	HBase HMaster	<ul style="list-style-type: none"> MRS 3.x之前版本集群，在集群详情页选择“组件管理 > HBase > HMaster WebUI > HMaster (主)” MRS 3.x及以后版本集群，在Manager页面选择“集群 > 服务 > HBase > HMaster WebUI > HMaster (主机名称, 主)”

集群类型	站点类型	站点地址
	MapReduce JobHistoryServer	<ul style="list-style-type: none"> • MRS 3.x之前版本集群，在集群详情页选择“组件管理 > Mapreduce > JobHistoryServer WebUI > JobHistoryServer” • MRS 3.x及以后版本集群，在Manager页面选择“集群 > 服务 > Mapreduce > JobHistoryServer WebUI > JobHistoryServer (主机名称, 主)”
	YARN ResourceManager	<ul style="list-style-type: none"> • MRS 3.x之前版本集群，在集群详情页选择“组件管理 > Yarn > ResourceManager WebUI > ResourceManager (主)” • MRS 3.x及以后版本集群，在Manager页面选择“集群 > 服务 > Yarn > ResourceManager WebUI > ResourceManager (主机名称, 主)”
	Spark JobHistory	<ul style="list-style-type: none"> • MRS 3.x之前版本集群，在集群详情页选择“组件管理 > Spark > Spark WebUI > JobHistory” • MRS 3.x及以后版本集群，在Manager页面选择“集群 > 服务 > Spark2x > Spark2x WebUI > JobHistory2x (主机名称)”
	Hue	<ul style="list-style-type: none"> • MRS 3.x之前版本集群，在集群详情页选择“组件管理 > Hue > Hue WebUI > Hue (主)” • MRS 3.x及以后版本集群，在Manager页面选择“集群 > 服务 > Hue > Hue WebUI > Hue (主机名称, 主)” <p>Loader页面是基于开放源代码Sqoop WebUI的图形化数据迁移管理工具，由Hue WebUI承载。</p>
	Tez	<ul style="list-style-type: none"> • MRS 3.x之前版本集群，在集群详情页选择“组件管理 > Tez > Tez WebUI > TezUI” • MRS 3.x及以后版本集群，在Manager页面选择“集群 > 服务 > Tez > Tez WebUI > TezUI (主机名称)”

集群类型	站点类型	站点地址
	Presto	<ul style="list-style-type: none"> MRS 3.x之前版本集群，在集群详情页选择“组件管理 > Presto > Presto WebUI > Coordinator (主)” 在Manager页面选择“集群 > 服务 > Presto > Coordinator WebUI > Coordinator(Coordinator)”
	Ranger	<ul style="list-style-type: none"> MRS 3.x之前版本集群，在集群详情页选择“组件管理 > Ranger > Ranger WebUI > RangerAdmin (主)” MRS 3.x及以后版本集群，在Manager页面选择“集群 > 服务 > Ranger > Ranger WebUI > RangerAdmin”
流处理集群	Storm	<ul style="list-style-type: none"> MRS 3.x之前版本集群，在集群详情页选择“组件管理 > Storm > Storm WebUI > UI” 在Manager页面选择“集群 > 服务 > Storm > Storm WebUI > UI (主机名称)”

9.3.2 开源组件端口列表

HBase 常用端口

配置参数	默认端口	端口说明
hbase.master.port	16000	<p>HMaster RPC端口。该端口用于HBase客户端连接到HMaster。</p> <p>说明 端口的取值范围为一个建议值，由产品自己指定。在代码中未做端口范围限制。</p> <ul style="list-style-type: none"> 安装时是否缺省启用：是 安全加固后是否启用：是
hbase.master.info.port	16010	<p>HMaster HTTPS端口。该端口用于远程Web客户端连接到HMaster UI。</p> <p>说明 端口的取值范围为一个建议值，由产品自己指定。在代码中未做端口范围限制。</p> <ul style="list-style-type: none"> 安装时是否缺省启用：是 安全加固后是否启用：是

配置参数	默认端口	端口说明
hbase.region server.port	16020	RS (RegionServer) RPC端口。该端口用于HBase客户端连接到RegionServer。 说明 端口的取值范围为一个建议值，由产品自己指定。在代码中未做端口范围限制。 <ul style="list-style-type: none">• 安装时是否缺省启用：是• 安全加固后是否启用：是
hbase.region server.info.port	16030	Region server HTTPS端口。该端口用于远程Web客户端连接到RegionServer UI。 说明 端口的取值范围为一个建议值，由产品自己指定。在代码中未做端口范围限制。 <ul style="list-style-type: none">• 安装时是否缺省启用：是• 安全加固后是否启用：是
hbase.thrift.info.port	9095	Thrift Server的Thrift Server侦听端口。 该端口用于： 客户端链接时使用该端口侦听。 说明 端口的取值范围为一个建议值，由产品自己指定。在代码中未做端口范围限制。 <ul style="list-style-type: none">• 安装时是否缺省启用：是• 安全加固后是否启用：是
hbase.region server.thrift.port	9090	RegionServer的Thrift Server侦听端口。 该端口用于： 客户端链接RegionServer时使用该端口侦听。 说明 端口的取值范围为一个建议值，由产品自己指定。在代码中未做端口范围限制。 <ul style="list-style-type: none">• 安装时是否缺省启用：是• 安全加固后是否启用：是
hbase.rest.info.port	8085	RegionServer RESTServer原生web界面的端口
-	21309	RegionServer RESTServer的REST端口

HDFS 常用端口

配置参数	默认端口	端口说明
dfs.namenode.rpc.port	9820 (开源3.0.0以下版本默认值为8020)	NameNode RPC 端口。 该端口用于： 1. HDFS客户端与NameNode间的通信。 2. Datanode与NameNode之间的连接。 说明 端口的取值范围为一个建议值，由产品自己指定。在代码中未做端口范围限制。 <ul style="list-style-type: none">● 安装时是否缺省启用：是● 安全加固后是否启用：是
dfs.namenode.http.port	9870 (开源3.0.0以下版本的默认值为50070)	HDFS HTTP端口(NameNode)。 该端口用于： 1. 点对点的NameNode检查点操作。 2. 远程Web客户端连接NameNode UI。 说明 端口的取值范围为一个建议值，由产品自己指定。在代码中未做端口范围限制。 <ul style="list-style-type: none">● 安装时是否缺省启用：是● 安全加固后是否启用：是
dfs.namenode.https.port	9871 (开源3.0.0以下版本的默认值为50470)	HDFS HTTPS端口(NameNode)。 该端口用于： 1. 点对点的NameNode检查点操作。 2. 远程Web客户端连接NameNode UI。 说明 端口的取值范围为一个建议值，由产品自己指定。在代码中未做端口范围限制。 <ul style="list-style-type: none">● 安装时是否缺省启用：是● 安全加固后是否启用：是
dfs.datanode.ipc.port	9867 (开源3.0.0以下版本的默认值为50020)	Datanode IPC 服务器端口。 该端口用于： 客户端连接DataNode用来执行RPC操作。 说明 端口的取值范围为一个建议值，由产品自己指定。在代码中未做端口范围限制。 <ul style="list-style-type: none">● 安装时是否缺省启用：是● 安全加固后是否启用：是

配置参数	默认端口	端口说明
dfs.datanode.port	9866 (开源3.0.0以下版本的默认值50010)	Datanode数据传输端口。 该端口用于： 1. HDFS客户端从DataNode传输数据或传输数据到DataNode。 2. 点对点的Datanode传输数据。 说明 端口的取值范围为一个建议值，由产品自己指定。在代码中未做端口范围限制。 <ul style="list-style-type: none">● 安装时是否缺省启用：是● 安全加固后是否启用：是
dfs.datanode.http.port	9864 (开源3.0.0以下版本的默认值50075)	Datanode HTTP端口。 该端口用于： 安全模式下，远程Web客户端连接DataNode UI。 说明 端口的取值范围为一个建议值，由产品自己指定。在代码中未做端口范围限制。 <ul style="list-style-type: none">● 安装时是否缺省启用：是● 安全加固后是否启用：是
dfs.datanode.https.port	9865 (开源3.0.0以下版本的默认值为50475)	Datanode HTTPS端口。 该端口用于： 安全模式下，远程Web客户端连接DataNode UI。 说明 端口的取值范围为一个建议值，由产品自己指定。在代码中未做端口范围限制。 <ul style="list-style-type: none">● 安装时是否缺省启用：是● 安全加固后是否启用：是
dfs.JournalNode.rpc.port	8485	JournalNode RPC端口。 该端口用于： 客户端通信用于访问多种信息。 说明 端口的取值范围为一个建议值，由产品自己指定。在代码中未做端口范围限制。 <ul style="list-style-type: none">● 安装时是否缺省启用：是● 安全加固后是否启用：是

配置参数	默认端口	端口说明
dfs.journalnode.http.port	8480	JournalNode HTTP端口。 该端口用于： 安全模式下，远程Web客户端链接JournalNode。 说明 端口的取值范围为一个建议值，由产品自己指定。在代码中未做端口范围限制。 <ul style="list-style-type: none"> 安装时是否缺省启用：是 安全加固后是否启用：是
dfs.journalnode.https.port	8481	JournalNode HTTPS端口。 该端口用于： 安全模式下，远程Web客户端链接JournalNode。 说明 端口的取值范围为一个建议值，由产品自己指定。在代码中未做端口范围限制。 <ul style="list-style-type: none"> 安装时是否缺省启用：是 安全加固后是否启用：是
httpfs.http.port	14000	HttpFS HTTP服务器侦听的端口。 该端口用于： 远程REST接口连接HttpFS。 说明 端口的取值范围为一个建议值，由产品自己指定。在代码中未做端口范围限制。 <ul style="list-style-type: none"> 安装时是否缺省启用：是 安全加固后是否启用：是

Hive 常用端口

配置参数	默认端口	端口说明
templeton.port	9111	WebHCat 提供REST 服务的端口。 该端口用于： WebHCat客户端与WebHCat服务端之间的通信。 <ul style="list-style-type: none"> 安装时是否缺省启用：是 安全加固后是否启用：是

配置参数	默认端口	端口说明
hive.server2.thrift.port	10000	HiveServer 提供Thrift 服务的端口。 该端口用于： HiveServer客户端与HiveServer之间的通信。 <ul style="list-style-type: none">安装时是否缺省启用：是安全加固后是否启用：是
hive.metastore.port	9083	MetaStore 提供Thrift 服务的端口。 该端口用于： MetaStore客户端与MetaStore之间的通信，即HiveServer与MetaStore之间通信。 <ul style="list-style-type: none">安装时是否缺省启用：是安全加固后是否启用：是
hive.server2.webui.port	10002	Hive的WEB UI端口。 该端口用Web请求与Hive UI服务器进行HTTPS/HTTP通信。

Hue 常用端口

配置参数	默认端口	端口说明
HTTP_PORT	8888	hue提供Https服务端口。 该端口用于：https方式提供web服务，支持修改。 <ul style="list-style-type: none">安装时是否缺省启用：是安全加固后是否启用：是

Kafka 常用端口

配置参数	默认端口	端口说明
port	9092	Broker提供数据接收、获取服务
ssl.port	9093	Broker提供数据接收、获取服务的SSL端口
sasl.port	21007	Broker提供SASL安全认证端口，提供安全Kafka服务

配置参数	默认端口	端口说明
sasl-ssl.port	21009	Broker提供SASL安全认证和SSL通信的端口,提供安全认证及通信加密服务

Loader 常用端口

配置参数	默认端口	端口说明
LOADER_HTTPS_PORT	21351	该端口用于提供Loader作业配置、运行的REST接口 <ul style="list-style-type: none"> • 安装时是否缺省启用：是 • 安全加固后是否启用：是

Manager 常用端口

配置参数	默认端口	端口说明
-	8080	WebService提供的供用户访问端口 该端口用于使用http协议访问Web UI <ul style="list-style-type: none"> • 安装时是否缺省启用：是 • 安全加固后是否启用：是
-	28443	WebService提供的供用户访问端口 该端口用于使用https协议访问Web UI <ul style="list-style-type: none"> • 安装时是否缺省启用：是 • 安全加固后是否启用：是

MapReduce 常用端口

配置参数	默认端口	端口说明
mapreduce.jobhistory.webapp.port	19888	Job history服务器Web http端口。 该端口用于：查看Job History服务器的Web页面。 说明 端口的取值范围为一个建议值，由产品自己指定。在代码中未做端口范围限制。 <ul style="list-style-type: none">● 安装时是否缺省启用：是● 安全加固后是否启用：是
mapreduce.jobhistory.port	10020	Job history服务器端口。 该端口用于： <ol style="list-style-type: none">1. 用于MapReduce客户端恢复任务的数据。2. 用于Job客户端获取任务报告。 说明 端口的取值范围为一个建议值，由产品自己指定。在代码中未做端口范围限制。 <ul style="list-style-type: none">● 安装时是否缺省启用：是● 安全加固后是否启用：是
mapreduce.jobhistory.webapp.https.port	19890	Job history服务器Web https端口。 该端口用于查看Job History服务器的Web页面。 说明 端口的取值范围为一个建议值，由产品自己指定。在代码中未做端口范围限制。 <ul style="list-style-type: none">● 安装时是否缺省启用：是● 安全加固后是否启用：是

Spark 常用端口

配置参数	默认端口	端口说明
hive.server2.thrift.port	22550	JDBC thrift端口。 该端口用于： Spark2.1.0 CLI/JDBC与Spark2.1.0 CLI/JDBC服务器进行socket通信。 说明 如果hive.server2.thrift.port被占用，将抛端口被占用异常。 <ul style="list-style-type: none">● 安装时是否缺省启用：是● 安全加固后是否启用：是

配置参数	默认端口	端口说明
spark.ui.port	4040	JDBC的Web UI端口 该端口用于：Web请求与JDBC Server Web UI服务器进行HTTPS/HTTP通信。 说明 系统会根据端口的设置取值，并验证其有效性；如果无效，端口+1，直到取到有效值为止（上限16次，重试次数可以通过配置spark.port.maxRetries改变）。 <ul style="list-style-type: none"> • 安装时是否缺省启用：是 • 安全加固后是否启用：是
spark.history.ui.port	18080	JobHistory Web UI端口 该端口用于：Web请求与Spark2.1.0 History Server间的HTTPS/HTTP通信 说明 系统会根据端口的设置取值，并验证其有效性；如果无效，端口+1，直到取到有效值为止（上限16次，重试次数可以通过配置spark.port.maxRetries改变）。 <ul style="list-style-type: none"> • 安装时是否缺省启用：是 • 安全加固后是否启用：是

Storm 常用端口

配置参数	默认端口	端口说明
nimbus.thrift.port	6627	nimbus提供thrift服务
supervisor.slots.ports	6700,6701,6702,6703	接收由其它服务器转发过来的请求
logviewer.https.port	29248	logviewer提供Https服务
ui.https.port	29243	Storm ui提供Https服务(ui.https.port)

YARN 常用端口

配置参数	默认端口	端口说明
yarn.resourcemanager.webapp.port	8088	ResourceManager服务的web http 端口。
yarn.resourcemanager.webapp.https.port	8090	ResourceManager服务的web https 端口。 该端口用于：安全模式下，接入Resource Manager Web应用。 说明 端口的取值范围为一个建议值，由产品自己指定。在代码中未做端口范围限制。 <ul style="list-style-type: none">● 安装时是否缺省启用：是● 安全加固后是否启用：是
yarn.nodemanager.webapp.port	8042	NodeManager Web http端口
yarn.nodemanager.webapp.https.port	8044	NodeManager Web https端口。 该端口用于： 安全模式下，接入NodeManager web应用。 说明 端口的取值范围为一个建议值，由产品自己指定。在代码中未做端口范围限制。 <ul style="list-style-type: none">● 安装时是否缺省启用：是● 安全加固后是否启用：是

ZooKeeper 常用端口

配置参数	默认端口	端口说明
client Port	2181	Zookeeper客户端端口。 该端口用于： ZooKeeper客户端连接ZooKeeper服务器。 说明 端口的取值范围为一个建议值，由产品自己指定。在代码中未做端口范围限制。 <ul style="list-style-type: none">• 安装时是否缺省启用：是• 安全加固后是否启用：是

Kerberos 常用端口

配置参数	默认端口	端口说明
kdc_ports	21732	KerberOS服务端端口 该端口用于： 组件向kerberos服务认证。配置集群互信可能会用到； 说明 端口的取值范围为一个建议值，由产品自己指定。在代码中未做端口范围限制。 <ul style="list-style-type: none">• 安装时是否缺省启用：是• 安全加固后是否启用：是

Opentsdb 常用端口

配置参数	默认端口	端口说明
tsd.network.port	4242	Opentsdb的WEB UI端口。 该端口用于：Web请求与Opentsdb UI服务器进行HTTPS/HTTP通信。

Tez 常用端口

配置参数	默认端口	端口说明
tez.ui.port	28888	Tez的WEB UI端口。

KafkaManager 常用端口

配置参数	默认端口	端口说明
kafka_manager_port	9099	KafkaManager的WEB UI端口。

Presto 常用端口

配置参数	默认端口	端口说明
http-server.http.port	7520	presto coordinator对外提供服务的http端口。
http-server.https.port	7521	presto coordinator对外提供服务的https端口。
http-server.http.port	7530	presto worker对外提供服务的http端口。
http-server.https.port	7531	presto worker对外提供服务的https端口。

Flink 常用端口

配置参数	默认端口	端口说明
jobmanager.web.port	32261-32325	Flink的WEB UI端口。 用于Client Web请求与Flink server进行HTTP/HTTPS通信。

9.3.3 通过专线访问

MRS为您提供云专线（Direct Connect）方式访问MRS集群。云专线用于搭建用户本地数据中心与线上云VPC之间高速、低时延、稳定安全的专属连接通道，充分利用线上云服务优势的同时，继续使用现有的IT设施，实现灵活一体，可伸缩的混合云计算环境。

前提条件

云专线服务可用，并已打通本地数据中心到线上VPC的连接通道。

通过专线访问 MRS 集群

- 步骤1** 登录MRS管理控制台。
- 步骤2** 单击集群名称进入集群详情页。
- 步骤3** 在集群详情页面的“概览”页签，单击“集群管理页面”右侧的“前往 Manager”。
- 步骤4** “访问方式”选择“专线访问”，并勾选“我确认已打通本地与浮动IP的网络，可使用专线直接访问MRS Manager。”。

浮动IP为MRS为您访问MRS Manager页面自动分配的IP地址，使用专线访问MRS Manager之前您确保云专线服务已打通本地数据中心到线上VPC的连接通道。

- 步骤5** 单击“确定”，进入MRS Manager登录页面，用户名使用“admin”，密码为创建集群时设置的admin密码。

----结束

切换 MRS Manager 访问方式

为了便于用户操作，浏览器缓存会记录用户所选择的访问Manager的方式，如需切换访问Manager方式，参考如下步骤操作。

- 步骤1** 登录MRS管理控制台。
- 步骤2** 单击集群名称进入集群详情页。
- 步骤3** 在集群详情页面的“概览”页签，单击“集群管理页面”右侧的按钮。

步骤4 在弹出页面重新选择“访问方式”即可。

- 若由“EIP访问”切换为“专线访问”，请在专线网路互通的前提下，在弹出页面的“访问方式”选择“专线访问”并勾选“我确认已打通本地与浮动IP的网络，可使用专线直接访问MRS Manager。”后单击“确定”。
- 若由“专线访问”切换为“EIP访问”，在弹出页面的“访问方式”选择“EIP访问”并参考[通过弹性公网IP访问Manager](#)配置EIP。若集群已配置过公网IP，直接单击“确定”以EIP方式访问Manager。

----结束

9.3.4 通过弹性公网 IP 访问

为了方便用户访问开源组件的Web站点，MRS集群支持通过为集群绑定弹性公网IP的方式，访问MRS集群上托管的开源组件。该方式更加简便易操作，推荐使用该方式访问开源组件的Web站点。

为集群绑定弹性公网 IP 并添加安全组规则

1. 在集群详情页的“概览”页签，单击“IAM用户同步”右侧的“同步”进行IAM用户同步，待IAM用户同步成功后，在集群详情页会出现“组件管理”页签。
 2. 单击“集群管理页面”右侧的“前往 Manager”。
 3. 弹出访问MRS Manager页面，绑定弹性公网IP并添加安全组规则。仅首次访问该集群的组件开源站点时，需要如下配置。
 - a. 绑定弹性公网IP，在弹性公网IP下拉框中选择可用的弹性公网IP。若没有可用的弹性公网IP，请单击“管理弹性公网IP”创建弹性公网IP后在该页面引用。若创建集群时已绑定弹性公网IP，请跳过该步骤。
 - b. 选择待添加的安全组规则所在安全组，该安全组在创建群时配置。
 - c. 添加安全组规则，默认填充的是用户访问公网IP地址9022端口的规则。如需对安全组规则进行查看，修改和删除操作，请单击“管理安全组规则”。
- 说明**
- 自动获取的访问公网IP与用户本机IP不一致，属于正常现象，无需处理。
 - 9022端口为knox的端口，需要开启访问knox的9022端口权限，才能访问MRS组件。
- d. 勾选“我确认xx.xx.xx.xx为可信任的公网访问IP，并允许从该IP访问MRS Manager页面。”
 - e. 单击“确定”，进入组件登录页面，用户名使用“admin”，密码为创建集群时设置的admin密码。
4. 登录Manager页面，选择“集群 > 服务 > HDFS > NameNode WebUI > NameNode (主机名称, 主)”，访问开源组件Web站点。此处仅以HDFS NameNode为例介绍，其他组件访问地址请参考[开源组件Web站点](#)页面提供的站点地址。

9.3.5 通过 Windows 弹性云服务器访问

MRS支持通过Windows弹性云服务器访问开源组件Web站点。该方式操作较为复杂，推荐不支持EIP功能的MRS集群使用。

步骤1 在MRS管理控制台，单击“集群列表”。

步骤2 在“现有集群”列表中，单击指定的集群名称。

记录集群的“可用区”、“虚拟私有云”、“集群控制台地址”、“安全组”。

说明

集群控制台地址获取方式：远程登录Master2节点，执行“ifconfig”命令，系统回显中“eth0:wsom”表示集群控制台地址，请记录“inet”的实际参数值。如果在Master2节点无法查询到集群控制台地址，请切换到Master1节点查询并记录。如果只有一个Master节点时，直接在该Master节点查询并记录。

步骤3 在ECS管理控制台，创建一个新的弹性云服务器。

- 弹性云服务器的“可用区”、“虚拟私有云”、“安全组”，需要和待访问集群的配置相同。
- 选择一个Windows系统的公共镜像。例如，选择一个标准镜像“Windows Server 2012 R2 Standard 64bit(40GB)”。
- 其他配置参数详细信息，请参见“弹性云服务器 > 用户指南 > 快速入门 > 创建并登录Windows弹性云服务器”。

说明

如果ECS的安全组和MRS集群的“安全组”不同，用户可以选择以下任一种方法修改配置：

- 将ECS的安全组修改为MRS集群的安全组，请参见“弹性云服务器 > 用户指南 > 安全组 > 更改安全组”。
- 在集群Master节点和Core节点的安全组中添加两条安全组规则使ECS可以访问集群，“协议”需选择为“TCP”，“端口”需分别选择“28443”和“20009”。请参见“虚拟私有云 > 用户指南 > 安全性 > 安全组 > 添加安全组规则”。

步骤4 在VPC管理控制台，申请一个弹性IP地址，并与ECS绑定。

具体请参见“虚拟私有云 > 用户指南 > 弹性公网IP > 为弹性云服务器申请和绑定弹性公网IP”。

步骤5 登录弹性云服务器。

登录ECS需要Windows系统的帐号、密码，弹性IP地址以及配置安全组规则。具体请参见“弹性云服务器 > 用户指南 > 实例 > 登录弹性云服务器 > 登录Windows弹性云服务器”。

步骤6 在Windows的远程桌面中，打开浏览器访问Manager。

例如Windows 2012操作系统可以使用Internet Explorer 11。

Manager访问地址形式为<https://集群控制台地址:28443/web>。访问时需要输入MRS集群的用户名和密码，例如“admin”用户。

说明

- 集群控制台地址：远程登录Master2节点，执行“ifconfig”命令，系统回显中“eth0:wsom”表示集群控制台地址，请记录“inet”的实际参数值。如果在Master2节点无法查询到集群控制台地址，请切换到Master1节点查询并记录。如果只有一个Master节点时，直接在该Master节点查询并记录。
- 如果使用其他MRS集群用户访问Manager，第一次访问时需要修改密码。新密码需要满足集群当前的用户密码复杂度策略。
- 默认情况下，在登录时输入5次错误密码将锁定用户，需等待5分钟自动解锁。

步骤7 请参考[开源组件Web站点](#)页面提供的站点地址访问开源组件Web站点。

----结束

相关任务

配置集群节点名称与IP地址映射

步骤1 登录Manager，单击“主机管理”。

记录集群中所有节点的“主机名称”和“管理IP”。

步骤2 在工作环境使用“记事本”打开“hosts”文件，将节点名称与IP地址的对应关系填写到文件中。

每个对应关系填写一行，填写效果例如：

```
192.168.4.127 node-core-Jh3ER
192.168.4.225 node-master2-PaWVE
192.168.4.19 node-core-mtZ81
192.168.4.33 node-master1-zbYN8
192.168.4.233 node-core-7KoGY
```

保存修改。

---结束

9.3.6 创建连接 MRS 集群的 SSH 隧道并配置浏览器

操作场景

用户和MRS集群处于不同的网络中，需要创建一个SSH隧道连接，使用户访问站点的数据请求，可以发送到MRS集群并动态转发到对应的站点。

MAC系统暂不支持该功能访问MRS，请参考[通过弹性公网IP访问](#)内容访问MRS。

前提条件

- 准备一个SSH客户端用于创建SSH隧道，例如使用开源SSH客户端Git。请下载并安装。
- 已创建好集群，并准备pem格式的密钥文件或创建集群时的密码。
- 用户本地环境可以访问互联网。

操作步骤

步骤1 登录MRS管理控制台，选择“集群列表 > 现有集群”。

步骤2 单击指定名称的MRS集群。

记录集群的“安全组”。

步骤3 为集群Master节点的安全组添加一条需要访问MRS集群的IP地址的入规则，允许指定来源的数据访问端口“22”。

具体请参见“虚拟私有云 > 用户指南 > 安全性 > 安全组 > 添加安全组规则”。

步骤4 查询集群的主管理节点，具体请参考[如何确认Manager的主备管理节点](#)。

步骤5 为集群的主管理节点绑定一个弹性IP地址。

具体请参见“虚拟私有云 > 用户指南 > 弹性公网IP > 为弹性云服务器申请和绑定弹性公网IP”。

步骤6 在本地启动Git Bash，执行以下命令登录集群的主管理节点：`ssh root@弹性IP地址`或者`ssh -i 密钥文件路径 root@弹性IP地址`

步骤7 执行以下命令查看数据转发配置：

```
cat /etc/sysctl.conf | grep net.ipv4.ip_forward
```

- 系统查询到“net.ipv4.ip_forward=1”表示已配置转发，则请执行**步骤9**。
- 系统查询到“net.ipv4.ip_forward=0”表示未配置转发，则请执行**步骤8**。
- 系统查询不到“net.ipv4.ip_forward”参数表示该参数未配置，则请执行以下命令后再执行**步骤9**。

```
echo "net.ipv4.ip_forward = 1" >> /etc/sysctl.conf
```

步骤8 修改节点转发配置：

1. 执行以下命令切换root用户：

```
sudo su - root
```

2. 执行以下命令，修改转发配置：

```
echo 1 > /proc/sys/net/ipv4/ip_forward
```

```
sed -i "s/net.ipv4.ip_forward=0/net.ipv4.ip_forward = 1/g" /etc/sysctl.conf  
sysctl -w net.ipv4.ip_forward=1
```

3. 执行以下命令，修改sshd配置文件：

```
vi /etc/ssh/sshd_config
```

按I进入编辑模式，查找“AllowTcpForwarding”和“GatewayPorts”，并删除注释符号，修改内容如下，然后保存并退出：

```
AllowTcpForwarding yes  
GatewayPorts yes
```

4. 执行以下命令，重启sshd服务：

```
service sshd restart
```

步骤9 执行以下命令查看浮动IP地址：

```
ifconfig
```

系统显示的“eth0:FI_HUE”表示为Hue的浮动IP地址，“eth0:wsom”表示Manager浮动IP地址，请记录“inet”的实际参数值。

然后退出登录：`exit`

步骤10 在本地机器执行以下命令创建支持动态端口转发的SSH隧道：

使用命令`ssh -i 密钥文件路径 -v -ND 本地端口地址 root@弹性IP地址`或者`ssh -v -ND 本地端口地址 root@弹性IP地址`，然后输入创建集群时的密码。

其中，“本地端口地址”需要指定一个用户本地环境未被使用的端口，建议选择8157。

创建后的SSH隧道，通过“-D”启用动态端口转发功能。默认情况下，动态端口转发功能将启动一个SOCKS代理进程并侦听用户本地端口，端口的数据将由SSH隧道转发到集群的主管理节点。

步骤11 执行如下命令配置浏览器代理。

1. 进入本地Google Chrome浏览器客户端安装目录。

2. 按住“shift+鼠标右键”，选择“在此处打开命令窗口”，打开CMD窗口后输入如下命令：

```
chrome --proxy-server="socks5://localhost:8157" --host-resolver-rules="MAP * 0.0.0.0 , EXCLUDE localhost" --user-data-dir=c:/tmp/path --proxy-bypass-list="*google*.com,*gstatic.com,*gvt*.com,*.80"
```

📖 说明

- 8157为**步骤10**中配置的本地代理端口。
- 若本地操作系统为Windows 10，请打开Windows操作系统“开始”菜单，输入cmd命令，打开一个命令行窗口执行**步骤11.2**中的命令。若该方式不能成功，请打开Windows操作系统“开始”菜单后，在搜索框中输入并执行**步骤11.2**中的命令。

步骤12 在新弹出的浏览器地址栏，输入Manager的访问地址。

Manager访问地址形式为**https://Manager浮动IP地址:28443/web**。

访问启用Kerberos认证的集群时，需要输入MRS集群的用户名和密码，例如“admin”用户。未启用Kerberos认证的集群则不需要。

第一次访问时，请根据浏览器提示，添加站点信任以继续打开页面。

步骤13 准备站点的访问地址。

1. 参考**Web站点一览**，获取Web站点的地址格式及对应的角色实例。
2. 单击“服务管理”。
3. 单击指定的服务名称，例如HDFS。
4. 单击“实例”，查看NameNode的主角色实例“NameNode(主)”的“业务IP”。

步骤14 在浏览器输入访问Web站点真实地址并访问。

步骤15 退出访问Web站点时，请终止并关闭SSH隧道。

----结束

10 使用 MRS 客户端

10.1 安装客户端

10.1.1 安装客户端（3.x 及之后版本）

操作场景

该操作指导安装工程师安装MRS集群所有服务（不包含Flume）的客户端。Flume客户端安装请参见[安装Flume客户端](#)。

客户端可以安装集群内节点，也可以安装在集群外节点，本章节以安装目录“/opt/hadoopclient”为例进行介绍，请以实际集群版本为准。

前提条件

- 安装目录可以不存在，会自动创建。但如果存在，则必须为空。目录路径不能包含空格。
- 客户端节点为集群外部服务器时，必须能够与集群业务平面网络互通，否则安装会失败。

安装客户端

1. 获取软件包。
[访问FusionInsight Manager（MRS 3.x及之后版本）](#)，在“集群”下拉列表中单击需要操作的集群名称。
选择“更多 > 下载客户端”，弹出“下载集群客户端”信息提示框。

图 10-1 下载客户端



说明

在只安装单个服务的客户端的场景中，选择“集群 > 服务 > 服务名称 > 更多 > 下载客户端”，弹出“下载客户端”信息提示框。

2. “选择客户端类型”中选择“完整客户端”。

“仅配置文件”下载的客户端配置文件，适用于应用开发任务中，完整客户端已下载并安装后，MRS集群管理员通过Manager界面修改了服务端配置，开发人员需要更新客户端配置文件的场景。

平台类型包括x86_64和aarch64两种：

- x86_64：可以部署在X86平台的客户端软件包。
- aarch64：可以部署在TaiShan服务器的客户端软件包。

说明

集群支持下载x86_64和aarch64两种类型客户端，但是客户端类型必须待安装节点的架构匹配，否则客户端会安装失败。

3. 是否在集群的节点中生成客户端文件？
 - 是，勾选“仅保存到如下路径”，单击“确定”开始生成客户端文件，文件生成后默认保存在主管理节点“/tmp/FusionInsight-Client”。支持自定义其他目录且omm用户拥有目录的读、写与执行权限。单击“确定”，等待下载完成后，使用omm用户或root用户将获取的软件包复制到将要安装客户端的服务器文件目录，例如“/opt/Bigdata/client”。然后执行5。

说明

当用户无法获取root用户权限，需要用omm用户操作。

- 否，单击“确定”指定本地的保存位置，开始下载完整客户端，等待下载完成，执行4。
4. 上传软件包。

使用WinSCP工具，以准备安装客户端的用户（如“user_client”），将获取的软件包上传到将要安装客户端的服务器文件目录，例如“/opt/Bigdata/client”。

客户端软件包名称格式为：“FusionInsight_Cluster_<集群ID>_Services_Client.tar”。

后续步骤及章节以FusionInsight_Cluster_1_Services_Client.tar进行举例。

说明

客户端所在主机可以是集群内节点，也可以是集群外节点。当该节点为集群外部服务器时，必须能够与集群网络互通，并启用NTP服务以保持与服务端时间一致。

例如可以为外部服务器配置与集群一样的NTP时钟源，配置之后可以执行`ntpq -np`命令检查时间是否同步。

- 如果显示结果的NTP时钟源IP地址前有“*”号，表示同步正常，如下：

```
remote refid st t when poll reach delay offset jitter
```

```
=====
```

```
*****
```

```
*10.10.10.162 .LOCL. 1 u 1 16 377 0.270 -1.562 0.014
```

- 如果显示结果的NTP时钟源IP前无“*”号，且“refid”项内容为“.INIT.”，或者回显异常，表示同步不正常，请联系技术支持。

```
remote refid st t when poll reach delay offset jitter
```

```
=====
```

```
*****
```

```
10.10.10.162 .INIT. 1 u 1 16 377 0.270 -1.562 0.014
```

也可以为外部服务器配置与集群一样的chrony时钟源，配置之后可以执行`chronyc sources`命令检查时间是否同步。

- 如果显示结果的主OMS节点chrony服务IP地址前有“*”号，表示同步正常，如下：

```
MS Name/IP address      Stratum Poll Reach LastRx Last sample
```

```
=====
```

```
*****
```

```
^* 10.10.10.162          10 10 377 626 +16us[ +15us] +/- 308us
```

- 如果显示结果的主OMS节点NTP服务IP前无“*”号，且“Reach”项内容为“0”，表示同步不正常。

```
MS Name/IP address      Stratum Poll Reach LastRx Last sample
```

```
=====
```

```
*****
```

```
^? 10.1.1.1              0 10 0 - +0ns[ +0ns] +/- 0ns
```

5. 以`user_client`用户登录将要安装客户端的服务器。

6. 解压软件包。

进入安装包所在目录，例如“/opt/Bigdata/client”。执行如下命令解压安装包到本地目录。

```
tar -xvf FusionInsight_Cluster_1_Services_Client.tar
```

7. 校验软件包。

执行`sha256sum`命令校验解压得到的文件，检查回显信息与sha256文件里面的内容是否一致，例如：

```
sha256sum -c FusionInsight_Cluster_1_Services_ClientConfig.tar.sha256
```

```
FusionInsight_Cluster_1_Services_Client.tar: OK
```

8. 解压获取的安装文件。

```
tar -xvf FusionInsight_Cluster_1_Services_ClientConfig.tar
```

9. 配置客户端网络连接。

a. 确保客户端所在主机能与解压目录下“hosts”文件（例如“/opt/Bigdata/client/FusionInsight_Cluster_<集群ID>_Services_ClientConfig/hosts”）中所列出的各主机在网络上互通。

b. 当客户端所在主机不是集群中的节点时，需要在客户端所在节点的“/etc/hosts”文件（更改此文件需要`root`用户权限）中设置集群所有节点主机名和

业务平面IP地址映射，主机名和IP地址请保持一一对应，可执行以下步骤在hosts文件中导入集群的域名映射关系。

- i. 切换至root用户或者其他具有修改hosts文件权限的用户。

```
su - root
```

- ii. 进入客户端解压目录。

```
cd /opt/Bigdata/client/  
FusionInsight_Cluster_1_Services_ClientConfig
```

- iii. 执行`cat realm.ini >> /etc/hosts`，将域名映射关系导入到hosts文件中。

📖 说明

- 当客户端所在主机不是集群中的节点时，配置客户端网络连接，可避免执行客户端命令时出现错误。
 - 如果采用yarn-client模式运行Spark任务，请在“客户端安装目录/Spark/spark/conf/spark-defaults.conf”文件中添加参数“spark.driver.host”，并将参数值设置为客户端的IP地址。
 - 当采用yarn-client模式时，为了Spark WebUI能够正常显示，需要在Yarn的主备节点（即集群中的ResourceManager节点）的hosts文件中，配置客户端的IP地址及主机名对应关系。
10. 进入安装包所在目录，执行如下命令安装客户端到指定目录（绝对路径），例如安装到“/opt/hadoopclient”目录。

```
cd /opt/Bigdata/client/FusionInsight_Cluster_1_Services_ClientConfig
```

执行`./install.sh /opt/hadoopclient`命令，等待客户端安装完成（以下只显示部分屏显结果）。

```
The component client is installed successfully
```

📖 说明

- 如果已经安装的全部服务或某个服务的客户端使用了“/opt/hadoopclient”目录，再安装其他服务的客户端时，需要使用不同的目录。
- 卸载客户端请删除客户端安装目录。
- 如果要求安装后的客户端仅能被该安装用户（如“user_client”）使用，请在安装时加“-o”参数，即执行`./install.sh /opt/hadoopclient -o`命令安装客户端。
- 如果安装NTP服务器为chrony模式，请在安装时加“chrony”参数，即执行`./install.sh /opt/hadoopclient -o chrony`命令安装客户端。
- 由于HBase使用的Ruby语法限制，如果安装的客户端中包含了HBase客户端，建议客户端安装目录路径只包含大写字母、小写字母、数字以及_-.?@+=字符。
- 客户端节点为集群外部服务器且此节点无法与主oms节点的业务平面IP互通时或者无法访问主节点的20029端口时，客户端可以正常安装成功，但无法注册到集群中，无法在界面上进行展示。

使用客户端

1. 在已安装客户端的节点，执行`sudo su - omm`命令切换用户。执行以下命令切换到客户端目录：

```
cd /opt/hadoopclient
```

2. 执行以下命令配置环境变量：

```
source bigdata_env
```

3. 如果当前集群已启用Kerberos认证，执行以下命令认证当前用户。如果当前集群未启用Kerberos认证，则无需执行此命令。

kinit MRS集群用户

例如，**kinit admin**。

📖 说明

启用Kerberos认证的MRS集群默认创建“admin”用户帐号，用于集群管理员维护集群。

4. 直接执行组件的客户端命令。

例如：使用HDFS客户端命令查看HDFS根目录文件，执行**hdfs dfs -ls /**。

10.1.2 安装客户端（3.x 之前版本）

操作场景

用户需要使用MRS客户端。MRS集群客户端可以安装在集群内的Master节点或者Core节点，也可以安装在集群外节点上。

MRS 3.x之前版本集群在集群创建后，在主Master节点默认安装有客户端，可以直接使用，安装目录为“/opt/client”。

MRS 3.x及之后版本客户端的安装请参考[安装客户端（3.x及之后版本）](#)。

📖 说明

如果集群外的节点已安装客户端且只需要更新客户端，请使用安装客户端的用户例如“root”。

在集群外节点安装客户端前提条件

- 已准备一个弹性云服务器，主机操作系统及版本请参见[表10-1](#)。

表 10-1 参考列表

操作系统	支持的版本号
Euler	<ul style="list-style-type: none">• 可用：Euler OS 2.2• 可用：Euler OS 2.3• 可用：Euler OS 2.5

例如，用户可以选择操作系统为**Euler**的弹性云服务器准备操作。

同时为弹性云服务分配足够的磁盘空间，例如“40GB”。

- 弹性云服务器的VPC需要与MRS集群在同一个VPC中。
- 弹性云服务器的安全组需要和MRS集群Master节点的安全组相同。
如果不同，请修改弹性云服务器安全组或配置弹性云服务器安全组的出入规则允许MRS集群所有安全组的访问。
- 需要允许用户使用密码方式登录Linux弹性云服务器（SSH方式），请参见弹性云服务器《用户指南》中“实例> 登录Linux弹性云服务器 > SSH密码方式登录”。

在 Core 节点安装客户端

1. 登录MRS Manager页面，选择“服务管理 > 下载客户端”下载客户端安装包至主管理节点。

说明

如仅需更新客户端配置文件，请参考[更新客户端（3.x之前版本）](#)页面的方法二操作。

2. 使用IP地址搜索主管理节点并使用VNC登录主管理节点。
3. 在主管理节点，执行以下命令切换用户。

```
sudo su - omm
```

4. 在MRS管理控制台，查看指定集群“节点管理”页面的“IP”地址。
记录需使用客户端的Core节点IP地址。
5. 在主管理节点，执行以下命令，将客户端安装包从主管理节点文件拷贝到当前Core节点：

```
scp -p /tmp/MRS-client/MRS_Services_Client.tar Core节点的IP地址:///opt/client
```

6. 使用“root”登录Core节点。
Master节点支持Cloud-Init特性，Cloud-init预配置的用户名“root”，密码为创建集群时设置的密码。
7. 执行以下命令，安装客户端：

```
cd /opt/client
tar -xvf MRS_Services_Client.tar
tar -xvf MRS_Services_ClientConfig.tar
cd /opt/client/MRS_Services_ClientConfig
./install.sh 客户端安装目录
```

例如，执行命令：

```
./install.sh /opt/client
```

8. 客户端的使用请参见[使用MRS客户端](#)。

使用 MRS 客户端

1. 在已安装客户端的节点，执行**sudo su - omm**命令切换用户。执行以下命令切换到客户端目录：

```
cd /opt/client
```

2. 执行以下命令配置环境变量：

```
source bigdata_env
```

3. 如果当前集群已启用Kerberos认证，执行以下命令认证当前用户。如果当前集群未启用Kerberos认证，则无需执行此命令。

```
kinit MRS集群用户
```

例如，**kinit admin**。

说明

启用Kerberos认证的MRS集群默认创建“admin”用户帐号，用于集群管理员维护集群。

4. 直接执行组件的客户端命令。
例如：使用HDFS客户端命令查看HDFS根目录文件，执行**hdfs dfs -ls /**。

在集群外节点上安装客户端

步骤1 根据前提条件，创建一个满足要求的弹性云服务器。

步骤2 登录MRS Manager页面，具体请参见[访问Manager](#)，然后选择“服务管理”。

步骤3 单击“下载客户端”。

步骤4 在“客户端类型”选择“完整客户端”。

步骤5 在“下载路径”选择“远端主机”。

步骤6 将“主机IP”设置为ECS的IP地址，设置“主机端口”为“22”，并将“存放路径”设置为“/tmp”。

- 如果使用SSH登录ECS的默认端口“22”被修改，请将“主机端口”设置为新端口。
- “存放路径”最多可以包含256个字符。

步骤7 “登录用户”设置为“root”。

如果使用其他用户，请确保该用户对保存目录拥有读取、写入和执行权限。

步骤8 在“登录方式”选择“密码”或“SSH私钥”。

- 密码：输入创建集群时设置的root用户密码。
- SSH私钥：选择并上传创建集群时使用的密钥文件。

步骤9 单击“确定”开始生成客户端文件。

若界面显示以下提示信息表示客户端包已经成功保存。单击“关闭”。客户端文件请到下载客户端时设置的远端主机的“存放路径”中获取。

下载客户端文件到远端主机成功。

若界面显示以下提示信息，请检查用户名密码及远端主机的安全组配置，确保用户名密码正确，及远端主机的安全组已增加SSH(22)端口的入方向规则。然后从**步骤2**执行重新开始下载客户端。

连接到服务器失败，请检查网络连接或参数设置。

📖 说明

生成客户端会占用大量的磁盘IO，不建议在集群处于安装中、启动中、打补丁中等非稳态场景下载客户端。

步骤10 使用VNC方式，登录弹性云服务器。参见弹性云服务器《用户指南》的[远程登录（VNC方式）](#)章节（“实例 > 登录Linux弹性云服务器 > 远程登录（VNC方式）”）。

所有镜像均支持Cloud-init特性。Cloud-init预配置的用户名“root”，密码为创建集群时设置的密码。首次登录建议修改。

步骤11 执行ntp时间同步，使集群外节点的时间与MRS集群时间同步。

1. 检查安装NTP服务有没有安装，未安装请执行**yum install ntp -y**命令自行安装。
2. 执行**vim /etc/ntp.conf**命令编辑NTP客户端配置文件，并增加MRS集群中Master节点的IP并注释掉其他**server**的地址。

```
server master1_ip prefer  
server master2_ip
```

图 10-2 增加 Master 节点的 IP

```
# For more information about this file, see the man pages
# ntp.conf(5), ntp_acc(5), ntp_auth(5), ntp_clock(5), ntp_misc(5), ntp_mon(5).

driftfile /var/lib/ntp/drift

# Permit time synchronization with our time source, but do not
# permit the source to query or modify the service on this system.
restrict default nomodify notrap nopeer noquery

# Permit all access over the loopback interface. This could
# be tightened as well, but to do so would effect some of
# the administrative functions.
restrict 127.0.0.1
restrict ::1

# Hosts on local network are less restricted.
#restrict 192.168.1.0 mask 255.255.255.0 nomodify notrap

# Use public servers from the pool.ntp.org project.
# Please consider joining the pool (http://www.pool.ntp.org/join.html).
#server 0.centos.pool.ntp.org iburst
#server 1.centos.pool.ntp.org iburst
#server 2.centos.pool.ntp.org iburst
#server 3.centos.pool.ntp.org iburst
#server 10.9.2.38 prefer
#server 10.9.2.39
#broadcast 192.168.1.255 autokey # broadcast server
#broadcastclient # broadcast client
#broadcast # autokey # multicast server
#multicastclient # multicast client
#manycastserver # manycast server
#manycastclient # autokey # manycast client

# Enable public key cryptography.
#crypto
```

3. 执行 `service ntpd stop` 命令关闭 NTP 服务。
4. 执行 `/usr/sbin/ntpdate 主Master节点的IP` 命令手动同步一次时间。
5. 执行 `service ntpd start` 或 `systemctl restart ntpd` 命令启动 NTP 服务。
6. 执行 `ntpstat` 命令查看时间同步结果。

步骤12 在弹性云服务器，切换到 `root` 用户，并将步骤6中“存放路径”中的安装包复制到目录“/opt”，例如“存放路径”设置为“/tmp”时命令如下。

```
sudo su - root
```

```
cp /tmp/MRS_Services_Client.tar /opt
```

步骤13 在“/opt”目录执行以下命令，解压压缩包获取校验文件与客户端配置包。

```
tar -xvf MRS_Services_Client.tar
```

步骤14 执行以下命令，校验文件包。

```
sha256sum -c MRS_Services_ClientConfig.tar.sha256
```

界面显示如下：

```
MRS_Services_ClientConfig.tar: OK
```

步骤15 执行以下命令，解压“MRS_Services_ClientConfig.tar”。

```
tar -xvf MRS_Services_ClientConfig.tar
```

步骤16 执行以下命令，安装客户端到新的目录，例如“/opt/Bigdata/client”。安装时自动生成目录。

```
sh /opt/MRS_Services_ClientConfig/install.sh /opt/Bigdata/client
```

查看安装输出信息，如有以下结果表示客户端安装成功：

```
Components client installation is complete.
```

步骤17 验证弹性云服务器节点是否与集群Master节点的IP是否连通？

例如，执行以下命令：`ping Master节点IP地址`

- 是，执行**步骤18**。
- 否，检查VPC、安全组是否正确，是否与MRS集群在相同VPC和安全组，然后执行**步骤18**。

步骤18 执行以下命令配置环境变量：

```
source /opt/Bigdata/client/bigdata_env
```

步骤19 如果当前集群已启用Kerberos认证，执行以下命令认证当前用户。如果当前集群未启用Kerberos认证，则无需执行此命令。

```
kinitMRS集群用户
```

例如，`kinit admin`

步骤20 执行组件的客户端命令。

例如，执行以下命令查看HDFS目录：

```
hdfs dfs -ls /
```

----结束

10.2 更新客户端

10.2.1 更新客户端（3.x 及之后版本）

集群提供了客户端，可以在连接服务端、查看任务结果或管理数据的场景中使用。用户如果在Manager修改了服务配置参数并重启了服务，已安装的客户端需要重新下载并安装，或者使用配置文件更新客户端。

更新客户端配置

方法一：

步骤1 访问FusionInsight Manager（MRS 3.x及之后版本），在“集群”下拉列表中单击需要操作的集群名称。

步骤2 选择“更多 > 下载客户端 > 仅配置文件”。

此时生成的压缩文件包含所有服务的配置文件。

步骤3 是否在集群的节点中生成配置文件？

- 是，勾选“仅保存到如下路径”，单击“确定”开始生成客户端文件，文件生成后默认保存在主管理节点“/tmp/FusionInsight-Client”。支持自定义其他目录且omm用户拥有目录的读、写与执行权限。然后执行**步骤4**。

- 否，单击“确定”指定本地的保存位置，开始下载完整客户端，等待下载完成，然后执行**步骤4**。

步骤4 使用WinSCP工具，以客户端安装用户将压缩文件保存到客户端安装的目录，例如“/opt/hadoopclient”。

步骤5 解压软件包。

例如下载的客户端文件为“FusionInsight_Cluster_1_Services_Client.tar”执行如下命令进入客户端所在目录，解压文件到本地目录。

```
cd /opt/hadoopclient
```

```
tar -xvf FusionInsight_Cluster_1_Services_Client.tar
```

步骤6 校验软件包。

执行sha256sum命令校验解压得到的文件，检查回显信息与sha256文件里面的内容是否一致，例如：

```
sha256sum -c  
FusionInsight_Cluster_1_Services_ClientConfig_ConfigFiles.tar.sha256
```

```
FusionInsight_Cluster_1_Services_ClientConfig_ConfigFiles.tar: OK
```

步骤7 解压获取配置文件。

```
tar -xvf FusionInsight_Cluster_1_Services_ClientConfig_ConfigFiles.tar
```

步骤8 在客户端安装目录下执行如下命令，使用配置文件更新客户端。

```
sh refreshConfig.sh 客户端安装目录 配置文件所在目录
```

例如，执行以下命令：

```
sh refreshConfig.sh /opt/hadoopclient /opt/hadoopclient/  
FusionInsight_Cluster_1_Services_ClientConfig_ConfigFiles
```

界面显示以下信息表示配置刷新更新成功：

```
Succeed to refresh components client config.
```

----**结束**

方法二：

步骤1 以root用户登录客户端安装节点。

步骤2 进入客户端安装的目录，例如“/opt/hadoopclient”，执行以下命令更新配置文件：

```
cd /opt/hadoopclient
```

```
sh autoRefreshConfig.sh
```

步骤3 按照提示输入FusionInsight Manager管理员用户名，密码以及FusionInsight Manager界面浮动IP。

步骤4 输入需要更新配置的组件名，组件名之间使用“，”分隔。如需更新所有组件配置，可直接单击回车键。

界面显示以下信息表示配置刷新更新成功：

```
Succeed to refresh components client config.
```

----结束

10.2.2 更新客户端（3.x 之前版本）

📖 说明

本章节适用于MRS 3.x之前版本的集群。MRS 3.x及之后版本，请参考[更新客户端（3.x及之后版本）](#)。

更新客户端配置文件

操作场景

MRS集群提供了客户端，可以在连接服务端、查看任务结果或管理数据的场景中使用。用户使用MRS的客户端时，如果在MRS Manager修改了服务配置参数并重启了服务或者重启了服务，需要先下载并更新客户端配置文件。

用户创建集群时，默认在集群所有节点的“/opt/client”目录安装保存了原始客户端。集群创建完成后，仅Master节点的客户端可以直接使用，Core节点客户端在使用前需要更新客户端配置文件。

操作步骤

方法一：

步骤1 登录MRS Manager页面，具体请参见[访问Manager](#)，然后选择“服务管理”。

步骤2 单击“下载客户端”。

“客户端类型”选择“仅配置文件”，“下载路径”选择“服务器端”，单击“确定”开始生成客户端配置文件，文件生成后默认保存在主管理节点“/tmp/MRS-client”。文件保存路径支持自定义。

步骤3 查询并登录主Master节点。

步骤4 若在集群内使用客户端，执行以下命令切换到omm用户，若在集群外使用客户端，请切换到root用户：

```
sudo su - omm
```

步骤5 执行以下命令切换客户端目录，例如“/opt/Bigdata/client”：

```
cd /opt/Bigdata/client
```

步骤6 执行以下命令，更新客户端配置：

```
sh refreshConfig.sh 客户端安装目录客户端配置文件压缩包完整路径
```

例如，执行命令：

```
sh refreshConfig.sh /opt/Bigdata/client /tmp/MRS-client/  
MRS_Services_Client.tar
```

界面显示以下信息表示配置刷新更新成功：

```
ReFresh components client config is complete.  
Succeed to refresh components client config.
```

----结束

方法二：

步骤1 集群安装完成之后，执行以下命令切换到omm用户，若在集群外使用客户端，请切换到root用户。

```
sudo su - omm
```

步骤2 执行以下命令切换客户端目录，例如“/opt/Bigdata/client”。

```
cd /opt/Bigdata/client
```

步骤3 执行以下命令并按照提示输入MRS Manager有下载权限的用户名和密码（例如，用户名为admin，密码为创建集群时设置的密码），更新客户端配置。

```
sh autoRefreshConfig.sh
```

步骤4 命令执行后显示如下信息，其中XXX表示集群安装的组件名称，如需更新全部组件配置，单击“Enter”键，如需更新部分组件配置，请输入需要更新的组件名称，多个组件名称以逗号相隔。

```
Components "xxx" have been installed in the cluster. Please input the comma-separated names of the components for which you want to update client configurations. If you press Enter without inputting any component name, the client configurations of all components will be updated:
```

界面显示以下信息表示配置更新成功：

```
Succeed to refresh components client config.
```

界面显示以下信息表示用户名或者密码错误：

```
login manager failed,Incorrect username or password.
```

📖 说明

- 该脚本会自动连接到集群并调用refreshConfig.sh脚本下载并刷新客户端配置文件。
- 客户端默认使用安装目录下文件Version中的“wsom=xxx”所配置的浮动IP刷新客户端配置，如需刷新为其他集群的配置文件，请执行本步骤前修改Version文件中“wsom=xxx”的值为对应集群的浮动IP地址。

----结束

全量更新主 Master 节点的原始客户端

场景描述

用户创建集群时，默认在集群所有节点的“/opt/client”目录安装保存了原始客户端。以下操作以“/opt/Bigdata/client”为例进行说明。

- MRS普通集群，在console页面提交作业时，会使用master节点上预置安装的客户端进行作业提交。
- 用户也可使用master节点上预置安装的客户端来连接服务端、查看任务结果或管理数据等

对集群安装补丁后，用户需要重新更新master节点上的客户端，才能保证继续使用内置客户端功能。

操作步骤

步骤1 登录MRS Manager页面，具体请参见[访问Manager](#)，然后选择“服务管理”。

步骤2 单击“下载客户端”。

“客户端类型”选择“完整客户端”，“下载路径”选择“服务器端”，单击“确定”开始生成客户端配置文件，文件生成后默认保存在主管理节点“/tmp/MRS-client”。文件保存路径支持自定义。

步骤3 查询并登录主Master节点。

步骤4 在弹性云服务器，切换到root用户，并将安装包复制到目录“/opt”。

```
sudo su - root
```

```
cp /tmp/MRS-client/MRS_Services_Client.tar /opt
```

步骤5 在“/opt”目录执行以下命令，解压压缩包获取校验文件与客户端配置包。

```
tar -xvf MRS_Services_Client.tar
```

步骤6 执行以下命令，校验文件包。

```
sha256sum -c MRS_Services_ClientConfig.tar.sha256
```

界面显示如下：

```
MRS_Services_ClientConfig.tar: OK
```

步骤7 执行以下命令，解压“MRS_Services_ClientConfig.tar”。

```
tar -xvf MRS_Services_ClientConfig.tar
```

步骤8 执行以下命令，移走原来老的客户端到/opt/Bigdata/client_bak目录下

```
mv /opt/Bigdata/client /opt/Bigdata/client_bak
```

步骤9 执行以下命令，安装客户端到新的目录，客户端路径必须为“/opt/Bigdata/client”。

```
sh /opt/MRS_Services_ClientConfig/install.sh /opt/Bigdata/client
```

查看安装输出信息，如有以下结果表示客户端安装成功：

```
Components client installation is complete.
```

步骤10 执行以下命令，修改/opt/Bigdata/client目录的所属用户和用户组。

```
chown omm:wheel /opt/Bigdata/client -R
```

步骤11 执行以下命令配置环境变量：

```
source /opt/Bigdata/client/bigdata_env
```

步骤12 如果当前集群已启用Kerberos认证，执行以下命令认证当前用户。如果当前集群未启用Kerberos认证，则无需执行此命令。

```
kinit MRS集群用户
```

例如，**kinit admin**

步骤13 执行组件的客户端命令。

例如，执行以下命令查看HDFS目录：

```
hdfs dfs -ls /
```

----结束

全量更新备 Master 节点的原始客户端

步骤1 参见**步骤1~步骤3**登录备Master节点，执行如下命令切换到omm用户。

```
sudo su - omm
```

步骤2 在备master节点上执行如下命令（该命令以master1节点为主master节点为例）从主master节点拷贝下载的客户端包。

```
scp omm@master1_host_name:/tmp/MRS-client/  
MRS_Services_Client.tar /tmp/MRS-client/
```

步骤3 参见**步骤4~步骤13**，更新备Master节点的客户端。

----结束

10.3 各组件客户端使用实践

10.3.1 使用 ClickHouse 客户端

ClickHouse是面向联机分析处理的列式数据库，支持SQL查询，且查询性能好，特别是基于大宽表的聚合分析查询性能非常优异，比其他分析型数据库速度快一个数量级。

前提条件

已安装客户端，例如安装目录为“/opt/hadoopclient”。以下操作的客户端目录只是举例，请根据实际安装目录修改。在使用客户端前，需要先下载并更新客户端配置文件，确认Manager的主管理节点后才能使用客户端。

操作步骤

步骤1 以客户端安装用户，登录安装客户端的节点。

步骤2 执行以下命令，切换到客户端安装目录。

```
cd /opt/hadoopclient
```

步骤3 执行以下命令配置环境变量。

```
source bigdata_env
```

步骤4 如果当前集群已启用Kerberos认证，执行以下命令认证当前用户，当前用户需要具有创建ClickHouse表的权限，为用户绑定对应角色。如果当前集群未启用Kerberos认证，则无需执行本步骤。

```
kinit 组件业务用户
```

例如，**kinit clickhouseuser**。

步骤5 执行ClickHouse组件的客户端命令。

执行**clickhouse -h**，查看ClickHouse组件命令帮助。

回显信息如下：

```
Use one of the following commands:  
clickhouse local [args]
```

```
clickhouse client [args]
clickhouse benchmark [args]
clickhouse server [args]
clickhouse performance-test [args]
clickhouse extract-from-config [args]
clickhouse compressor [args]
clickhouse format [args]
clickhouse copier [args]
clickhouse obfuscator [args]
...
```

详细命令使用请参考：<https://clickhouse.tech/docs/zh/operations/>。

使用clickhouse client命令连接ClickHouse服务端时，相关参数使用说明如下表：

表 10-2 clickhouse client 命令行参数说明

参数名	参数说明
--host	服务端的host名称，默认是localhost。您可以选择使用ClickHouse实例所在节点主机名或者IP地址。
--port	连接的端口。 <ul style="list-style-type: none"> 如果使用ssl安全连接则默认端口为9440，并且需要携带参数--secure。具体的端口值可通过ClickHouseServer实例配置搜索“tcp_port_secure”参数获取。 如果使用非ssl安全连接则默认端口为9000，不需要携带参数--secure。具体的端口值可通过ClickHouseServer实例配置搜索“tcp_port”参数获取。
--user	用户名。 可以在Manager上创建该用户名并绑定对应的角色权限。 <ul style="list-style-type: none"> 如果当前集群已启用Kerberos认证，使用kinit认证成功后，客户端登录时可以不携带--user和--password参数，即使用kinit认证的用户登录。Kerberos集群场景下没有默认用户，必须在Manager上创建该用户名。 如果当前集群未启用Kerberos认证，客户端登录时可以指定Manager上创建的用户和密码。该用户首次使用时需要在Manager上登录修改该用户密码。不携带用户和密码参数时则默认使用default用户登录。
--password	密码。默认值：空字符串。该参数和--user参数配套使用，可以在Manager上创建用户名时设置该密码。
--query	使用非交互模式查询。
--database	默认当前操作的数据库。默认值：服务端默认的配置（默认是default）。
--multiline	如果指定，允许多行语句查询（Enter仅代表换行，不代表查询语句完结）。
--multiquery	如果指定，允许处理用;分隔的多个查询，只在非交互模式下生效。
--format	使用指定的默认格式输出结果。

参数名	参数说明
--vertical	如果指定，默认情况下使用垂直格式输出结果。在这种格式中，每个值都在单独的行上打印，适用显示宽表的场景。
--time	如果指定，非交互模式下会打印查询执行的时间到stderr中。
--stacktrace	如果指定，如果出现异常，会打印堆栈跟踪信息。
--config-file	配置文件的名称。
--secure	如果指定，将通过ssl安全模式连接到服务器。
--history_file	存放命令历史的文件的路径。
--param_<name>	带有参数的查询，并将值从客户端传递给服务器。具体用法详见 https://clickhouse.tech/docs/zh/interfaces/cli/#cli-queries-with-parameters 。

- 例如，当前集群未启用Kerberos认证，使用ssl安全方式登录：
clickhouse client --host ClickHouse的实例IP --user 用户名 --password 密码 --port 9440 --secure
- 例如，当前集群已启用Kerberos认证，使用ssl安全方式登录。
Kerberos集群场景下没有默认用户，必须在Manager上创建用户。
使用kinit认证成功后，客户端登录时可以不携带--user和--password参数，即使用kinit认证的用户登录。
clickhouse client --host ClickHouse的实例IP --port 9440 --secure

📖 说明

ClickHouse的实例IP地址可登录集群FusionInsight Manager，然后选择“集群 > 服务 > ClickHouse > 实例”，获取ClickHouseServer实例对应的业务IP地址。

----结束

10.3.2 使用 Flink 客户端

本节提供使用Flink运行wordcount作业的操作指导。

前提条件

- MRS集群中已安装Flink组件。
- 集群正常运行，已安装集群客户端，例如安装目录为“/opt/hadoopclient”。以下操作的客户端目录只是举例，请根据实际安装目录修改。

使用 Flink 客户端（MRS 3.x 之前版本）

步骤1 以客户端安装用户，登录安装客户端的节点。

步骤2 执行以下命令，切换到客户端安装目录。

```
cd /opt/hadoopclient
```

步骤3 执行如下命令初始化环境变量。

```
source /opt/hadoopclient/bigdata_env
```

步骤4 若集群开启Kerberos认证，需要执行以下步骤，若集群未开启Kerberos认证请跳过该步骤。

1. 准备一个提交Flink作业的用户。
2. 使用新创建的用户登录Manager页面。
登录集群的Manager界面，具体请参见[访问Manager](#)，选择“系统设置 > 用户管理”，在已增加用户所在行的“操作”列，选择“更多 > 下载认证凭据”。
3. 将下载的认证凭据压缩包解压缩，并将得到的user.keytab文件拷贝到客户端节点中，例如客户端节点的“/opt/hadoopclient/Flink/flink/conf”目录下。如果是在集群外节点安装的客户端，需要将得到的krb5.conf文件拷贝到该节点的“/etc/”目录下。
4. 配置安全认证，在“/opt/hadoopclient/Flink/flink/conf/flink-conf.yaml”配置文件中的对应配置添加keytab路径以及用户名。

```
security.kerberos.login.keytab: <user.keytab文件路径>
```

```
security.kerberos.login.principal: <用户名>
```

例如：

```
security.kerberos.login.keytab: /opt/hadoopclient/Flink/flink/conf/user.keytab
```

```
security.kerberos.login.principal: test
```

5. 将“generate_keystore.sh”脚本并放置在Flink的客户端bin目录下，执行如下命令进行安全加固，请参考[认证和加密](#)，password请重新设置为一个用于提交作业的密码。

```
sh generate_keystore.sh <password>
```

该脚本会自动替换“/opt/hadoopclient/Flink/flink/conf/flink-conf.yaml”中关于SSL的值，针对MRS2.x及之前版本，安全集群默认没有开启外部SSL，用户如果需要启用外部SSL，请参考[安全加固](#)进行配置后再次运行该脚本即可。

📖 说明

- generate_keystore.sh脚本无需手动生成。
 - 执行[认证和加密](#)后会将生成的flink.keystore、flink.truststore、security.cookie自动填充到“flink-conf.yaml”对应配置项中。
6. 客户端访问flink.keystore和flink.truststore文件的路径配置。
 - 绝对路径：执行该脚本后，在flink-conf.yaml文件中将flink.keystore和flink.truststore文件路径自动配置为绝对路径“/opt/hadoopclient/Flink/flink/conf/”，此时需要将conf目录中的flink.keystore和flink.truststore文件分别放置在Flink Client以及Yarn各个节点的该绝对路径上。
 - 相对路径：请执行如下步骤配置flink.keystore和flink.truststore文件路径为相对路径，并确保Flink Client执行命令的目录可以直接访问该相对路径。
 - i. 在“/opt/hadoopclient/Flink/flink/conf/”目录下新建目录，例如ssl。
 - ii. 移动flink.keystore和flink.truststore文件到“/opt/hadoopclient/Flink/flink/conf/ssl/”中。
 - iii. 修改flink-conf.yaml文件中如下两个参数为相对路径。

```
security.ssl.internal.keystore: ssl/flink.keystore  
security.ssl.internal.truststore: ssl/flink.truststore
```

- 请在配置文件（如：“`/opt/hadoopclient/Flink/flink/conf/flink-conf.yaml`”）如下配置项中追加客户端所在节点的IP，IP地址之间使用英文逗号分隔。

```
web.access-control-allow-origin: xx.xx.xxx.xxx  
jobmanager.web.allow-access-address: xx.xx.xxx.xxx
```

步骤5 运行wordcount作业。

须知

用户在Flink提交作业或者运行作业时，应具有如下权限：

- 如果启用Ranger鉴权，当前用户必须属于hadoop组或者已在Ranger中为该用户添加“/flink”的读写权限。
- 如果停用Ranger鉴权，当前用户必须属于hadoop组。

- 普通集群（未开启Kerberos认证）

– 执行如下命令启动session，并在session中提交作业。

```
yarn-session.sh -nm "session-name"
```

```
flink run /opt/hadoopclient/Flink/flink/examples/streaming/  
WordCount.jar
```

– 执行如下命令在Yarn上提交单个作业。

```
flink run -m yarn-cluster /opt/hadoopclient/Flink/flink/examples/  
streaming/WordCount.jar
```

- 安全集群（开启Kerberos认证）

– flink.keystore和flink.truststore文件路径为绝对路径时：

- 执行如下命令启动session，并在session中提交作业。

```
yarn-session.sh -nm "session-name"
```

```
flink run /opt/hadoopclient/Flink/flink/examples/streaming/  
WordCount.jar
```

- 执行如下命令在Yarn上提交单个作业。

```
flink run -m yarn-cluster /opt/hadoopclient/Flink/flink/  
examples/streaming/WordCount.jar
```

– flink.keystore和flink.truststore文件路径为相对路径时：

- 在“ssl”的同级目录下执行如下命令启动session，并在session中提交作业，其中“ssl”是相对路径，如“ssl”所在目录是“opt/hadoopclient/Flink/flink/conf/”，则在“opt/hadoopclient/Flink/flink/conf/”目录下执行命令。

```
yarn-session.sh -t ssl/ -nm "session-name"
```

```
flink run /opt/hadoopclient/Flink/flink/examples/streaming/  
WordCount.jar
```

- 执行如下命令在Yarn上提交单个作业。

```
flink run -m yarn-cluster -yt ssl/ /opt/hadoopclient/Flink/flink/  
examples/streaming/WordCount.jar
```

步骤6 作业提交成功后，客户端界面显示如下。

图 10-3 在 Yarn 上提交作业成功

```
[root@node-master1kszp ~]# flink run -m yarn-cluster /opt/client/flink/flink/examples/streaming/WordCount.jar
2019-07-10 16:30:11,090 | WARN | [main] | The short-circuit local reads feature cannot be used because libhadoop cannot be loaded. | org.apache.hadoop.hdfs.shortcircuit.DomainSocketFactory (DomainSocketFactory.java:118)
2019-07-10 16:30:11,090 | WARN | [main] | The short-circuit local reads feature cannot be used because libhadoop cannot be loaded. | org.apache.hadoop.hdfs.shortcircuit.DomainSocketFactory (DomainSocketFactory.java:118)
Starting execution of program
Executing WordCount example with default input data set.
Use --input to specify file input.
Printing result to stdout. Use --output to specify output path.
Program execution finished
Job with JobID c043b1921e86a1efe2bba24b51a5beid has finished.
Job Runtime: 7953 ms
```

图 10-4 启动 session 成功

```
[root@node-master1kszp Hive]# yarn-session.sh -nm "test4doc" -d
2019-07-26 09:17:00,919 | WARN | [main] | Unable to load native-hadoop library for your platform... using builtin-java classes where applicable | org.apache.hadoop.util.NativeCodeLoader (NativeCodeLoader.java:62)
2019-07-26 09:17:08,986 | WARN | [main] | The short-circuit local reads feature cannot be used because libhadoop cannot be loaded. | org.apache.hadoop.hdfs.shortcircuit.DomainSocketFactory (DomainSocketFactory.java:118)
Flink JobManager is now running on node-ana-corehdxp:32586 with leader id b9bb5ab8-1983-435f-bb90-ad128fd1d46b.
JobManager Web Interface: http://192.168.2.61:4789/
[root@node-master1kszp Hive]#
```

图 10-5 在 session 中提交作业成功

```
[root@node-master1kszp Hive]# flink run /opt/client/flink/flink/examples/streaming/WordCount.jar
YARN properties set default parallelism to 3
2019-07-26 09:19:20,548 | WARN | [main] | The short-circuit local reads feature cannot be used because libhadoop cannot be loaded. | org.apache.hadoop.hdfs.shortcircuit.DomainSocketFactory (DomainSocketFactory.java:118)
2019-07-26 09:19:20,548 | WARN | [main] | The short-circuit local reads feature cannot be used because libhadoop cannot be loaded. | org.apache.hadoop.hdfs.shortcircuit.DomainSocketFactory (DomainSocketFactory.java:118)
Starting execution of program
Executing WordCount example with default input data set.
Use --input to specify file input.
Printing result to stdout. Use --output to specify output path.
Program execution finished
Job with JobID 5b6c563f3d792a19163c2e7c3c3 has finished.
Job Runtime: 5906 ms
[root@node-master1kszp Hive]#
```

步骤7 进入Yarn服务的原生页面，具体操作参考[查看Flink作业信息](#)，找到对应作业的 application，单击application名称，进入到作业详情页面。

- 若作业尚未结束，可单击“Tracking URL”链接进入到Flink的原生页面，查看作业的运行信息。
- 若作业已运行结束，对于在session中提交的作业，可以单击“Tracking URL”链接登录Flink原生页面查看作业信息。

图 10-6 application

Attempt ID	Started	Node	Logs	Nodes blacklisted by the app	Nodes blacklisted by the system
appattemot.1561367690309.0044.000001	Thu Jul 4 15:33:40 +0800 2019	ana-coreZXP-8044	0	0	0

----结束

使用 Flink 客户端（MRS 3.x 及之后版本）

步骤1 以客户端安装用户，登录安装客户端的节点。

步骤2 执行以下命令，切换到客户端安装目录。

```
cd /opt/hadoopclient
```

步骤3 执行如下命令初始化环境变量。

```
source /opt/hadoopclient/bigdata_env
```

步骤4 若集群开启Kerberos认证，需要执行以下步骤，若集群未开启Kerberos认证请跳过该步骤。

1. 准备一个提交Flink作业的用户。
2. 使用新创建的用户登录Manager页面。
登录集群的Manager界面，具体请参见[访问FusionInsight Manager \(MRS 3.x 及之后版本\)](#)，选择“系统 > 权限 > 用户”，在已增加用户所在行的“操作”列，选择“更多 > 下载认证凭据”。
3. 将下载认证凭据压缩包解压缩，并将得到的user.keytab文件拷贝到客户端节点中，例如客户端节点的“/opt/hadoopclient/Flink/flink/conf”目录下。如果是在集群外节点安装的客户端，需要将得到的krb5.conf文件拷贝到该节点的“/etc/”目录下。
4. 安全模式下需要将客户端安装节点的业务IP以及Manager的浮动IP追加到“/opt/hadoopclient/Flink/flink/conf/flink-conf.yaml”文件中的“jobmanager.web.allow-access-address”配置项中，IP地址之间使用英文逗号分隔。

说明

- 客户端安装节点的业务IP获取方法：
 - 集群内节点：
登录MapReduce服务管理控制台，选择“集群列表 > 现有集群”，选中当前的集群并单击集群名，进入集群信息页面。
在“节点管理”中查看安装客户端所在的节点IP。
 - 集群外节点：安装客户端所在的弹性云服务器的IP。
 - Manager的浮动IP获取方法：
 - 登录MapReduce服务管理控制台，选择“集群列表 > 现有集群”，选中当前的集群并单击集群名，进入集群信息页面。
在“节点管理”中查看节点名称，名称中包含“master1”的节点为Master1节点，名称中包含“master2”的节点为Master2节点。
 - 远程登录Master2节点，执行“ifconfig”命令，系统回显中“eth0:wson”表示MRS Manager浮动IP地址，请记录“inet”的实际参数值。如果在Master2节点无法查询到MRS Manager的浮动IP地址，请切换到Master1节点查询并记录。如果只有一个Master节点时，直接在该Master节点查询并记录。
5. 配置安全认证，在“/opt/hadoopclient/Flink/flink/conf/flink-conf.yaml”配置文件中的对应配置添加keytab路径以及用户名。
security.kerberos.login.keytab: <user.keytab文件路径>
security.kerberos.login.principal: <用户名>
例如：
security.kerberos.login.keytab: /opt/hadoopclient/Flink/flink/conf/user.keytab
security.kerberos.login.principal: test
 6. 将“generate_keystore.sh”脚本并放置在Flink的客户端bin目录下，执行如下命令进行安全加固，请参考[认证和加密](#)，password请重新设置为一个用于提交作业的密码。
sh generate_keystore.sh <password>

该脚本会自动替换 “/opt/hadoopclient/Flink/flink/conf/flink-conf.yaml” 中关于 SSL 的值。

📖 说明

执行**认证和加密**后会在Flink客户端的“conf”目录下生成“flink.keystore”和“flink.truststore”文件，并且在客户端配置文件“flink-conf.yaml”中将以下配置项进行了默认赋值：

- 将配置项“security.ssl.keystore”设置为“flink.keystore”文件所在绝对路径。
- 将配置项“security.ssl.truststore”设置为“flink.truststore”文件所在的绝对路径。
- 将配置项“security.cookie”设置为“generate_keystore.sh”脚本自动生成的一串随机规则密码。
- 默认“flink-conf.yaml”中“security.ssl.encrypt.enabled: false”，“generate_keystore.sh”脚本将配置项“security.ssl.key-password”、“security.ssl.keystore-password”和“security.ssl.truststore-password”的值设置为调用“generate_keystore.sh”脚本时输入的密码。
- 如果需要使用密文时，设置“flink-conf.yaml”中“security.ssl.encrypt.enabled: true”，“generate_keystore.sh”脚本不会配置“security.ssl.key-password”、“security.ssl.keystore-password”和“security.ssl.truststore-password”的值，需要使用Manager明文加密API进行获取，执行`curl -k -i -u user name:password -X POST -HContent-type:application/json -d '{"plainText":"password"}' 'https://x.x.x.x:28443/web/api/v2/tools/encrypt'`；其中user name:password分别为当前系统登录用户名和密码；“plainText”的password为调用“generate_keystore.sh”脚本时的密码；x.x.x.x为集群Manager的浮动IP。

7. 客户端访问flink.keystore和flink.truststore文件的路径配置。

- 绝对路径：执行该脚本后，在flink-conf.yaml文件中将flink.keystore和flink.truststore文件路径自动配置为绝对路径“/opt/hadoopclient/Flink/flink/conf/”，此时需要将conf目录中的flink.keystore和flink.truststore文件分别放置在Flink Client以及Yarn各个节点的该绝对路径上。
- 相对路径：请执行如下步骤配置flink.keystore和flink.truststore文件路径为相对路径，并确保Flink Client执行命令的目录可以直接访问该相对路径。
 - i. 在“/opt/hadoopclient/Flink/flink/conf/”目录下新建目录，例如ssl。
 - ii. 移动flink.keystore和flink.truststore文件到“/opt/hadoopclient/Flink/flink/conf/ssl/”中。
 - iii. 修改flink-conf.yaml文件中如下两个参数为相对路径。

```
security.ssl.keystore: ssl/flink.keystore
security.ssl.truststore: ssl/flink.truststore
```

8. 请在配置文件（如：“/opt/hadoopclient/Flink/flink/conf/flink-conf.yaml”）如下配置项中追加客户端所在节点的IP，IP地址之间使用英文逗号分隔。

```
web.access-control-allow-origin: xx.xx.xxx.xxx
jobmanager.web.allow-access-address: xx.xx.xxx.xxx
```

步骤5 运行wordcount作业。

须知

用户在Flink提交作业或者运行作业时，应具有如下权限：

- 如果启用Ranger鉴权，当前用户必须属于hadoop组或者已在Ranger中为该用户添加“/flink”的读写权限。
- 如果停用Ranger鉴权，当前用户必须属于hadoop组。

- 普通集群（未开启Kerberos认证）
 - 执行如下命令启动session，并在session中提交作业。
yarn-session.sh -nm "session-name"
flink run /opt/hadoopclient/Flink/flink/examples/streaming/WordCount.jar
 - 执行如下命令在Yarn上提交单个作业。
flink run -m yarn-cluster /opt/hadoopclient/Flink/flink/examples/streaming/WordCount.jar
- 安全集群（开启Kerberos认证）
 - flink.keystore和flink.truststore文件路径为绝对路径时：
 - 执行如下命令启动session，并在session中提交作业。
yarn-session.sh -nm "session-name"
flink run /opt/hadoopclient/Flink/flink/examples/streaming/WordCount.jar
 - 执行如下命令在Yarn上提交单个作业。
flink run -m yarn-cluster /opt/hadoopclient/Flink/flink/examples/streaming/WordCount.jar
 - flink.keystore和flink.truststore文件路径为相对路径时：
 - 在“ssl”的同级目录下执行如下命令启动session，并在session中提交作业，其中“ssl”是相对路径，如“ssl”所在目录是“opt/hadoopclient/Flink/flink/conf/”，则在“opt/hadoopclient/Flink/flink/conf/”目录下执行命令。
yarn-session.sh -t ssl/ -nm "session-name"
flink run /opt/hadoopclient/Flink/flink/examples/streaming/WordCount.jar
 - 执行如下命令在Yarn上提交单个作业。
flink run -m yarn-cluster -yt ssl/ /opt/hadoopclient/Flink/flink/examples/streaming/WordCount.jar

步骤6 作业提交成功后，客户端界面显示如下。

图 10-7 在 Yarn 上提交作业成功

```
[root@node-master1ks2p ~]# flink run -m yarn-cluster /opt/client/Flink/flink/examples/streaming/WordCount.jar
2019-07-10 16:30:11,090 | WARN | [main] | The short-circuit local reads feature cannot be used because libhadoop cannot be loaded. | org.apache.hadoop.hdfs.shortcircuit.DomainSocketFactory (DomainSocketFactory.java:212)
2019-07-10 16:30:11,090 | WARN | [main] | The short-circuit local reads feature cannot be used because libhadoop cannot be loaded. | org.apache.hadoop.hdfs.shortcircuit.DomainSocketFactory (DomainSocketFactory.java:212)
Starting execution of program
Executing WordCount example with default input data set.
Use --input to specify file input.
Printing result to stdout. Use --output to specify output path.
Program execution finished
Job with JobID c9c31921e0a1efe2bb24b51a5be1d has finished.
Job Runtime: 7953 ms
```

图 10-8 启动 session 成功

```
[root@node-master1ks2p ~]# hive# yarn-session.sh -m "test4doe" -d
2019-07-26 09:17:08,919 | WARN | [main] | Unable to load native-hadoop library for your platform... using builtin-java classes where applicable | org.apache.hadoop.util.NativeCodeLoader (NativeCodeLoader.java:62)
2019-07-26 09:17:09,986 | WARN | [main] | The short-circuit local reads feature cannot be used because libhadoop cannot be loaded. | org.apache.hadoop.hdfs.shortcircuit.DomainSocketFactory (DomainSocketFactory.java:118)
Flink JobManager is now running on node-ana-corehdp:32586 with leader id b9b5ab8-1983-435f-bb90-ad28fd1d46b.
JobManager Web Interfaces: http://192.168.2.01:4769/
[root@node-master1ks2p ~]#
```

图 10-9 在 session 中提交作业成功

```
[root@node-master1kx2P HIVE]# flink run /opt/Client/Flink/flink/examples/streaming/WordCount.jar
[WARN] properties are default parallelism to 2
2019-07-26 09:19:20,548 | WARN | [main] | The short-circuit local reads feature cannot be used because libhadoop cannot be loaded. | org.apache.hadoop.hdfs.shortcircuit.DomainSocketFactory
(DomainSocketFactory.java:118)
2019-07-26 09:19:20,548 | WARN | [main] | The short-circuit local reads feature cannot be used because libhadoop cannot be loaded. | org.apache.hadoop.hdfs.shortcircuit.DomainSocketFactory
(DomainSocketFactory.java:118)
Starting execution of program
Executing WordCount example with default input data set.
Use --input to specify file input.
Printing result to stdout. Use --output to specify output path.
Program execution finished.
Job with JobID sbdbbc18d6583f3d792a19163c2e7c33 has finished.
Job Runtime: 5908 ms
[root@node-master1kx2P HIVE]#
```

步骤7 进入Yarn服务的原生页面，具体操作参考[查看Flink作业信息](#)，找到对应作业的 application，单击application名称，进入到作业详情页面。

- 若作业尚未结束，可单击“Tracking URL”链接进入到Flink的原生页面，查看作业的运行信息。
- 若作业已运行结束，对于在session中提交的作业，可以单击“Tracking URL”链接登录Flink原生页面查看作业信息。

图 10-10 application

The screenshot shows the Hadoop Yarn web interface for an application named 'application_1561367690309_0044'. The interface is divided into several sections:

- Cluster:** A sidebar menu with options like About, Nodes, Node Labels, Applications, NEW, NEW SAVING, SUBMITTED, ACCEPTED, RUNNING, FINISHED, FAILED, KILLED, Scheduler, and Tools.
- Application Overview:** A detailed view of the application, including fields for User (test), Name (testjob), Application Type (Apache Flink), Application Priority (0), YarnApplicationState (RUNNING), Queue (default), FinalStatus Reported by AM (Application has not completed yet), Started (Thu Jul 4 15:33:40 +0800 2019), Elapsed (145hrs, 1mins, 6sec), Tracking URL (https://node-001zcdp:8044), and Diagnostics (NOT START).
- Application Metrics:** A section showing resource preemption statistics, such as Total Resource Preempted, Total Number of Non-AM Containers Preempted, and Aggregate Resource Allocation.
- Table:** A table with columns for Attempt ID, Started, Node, Logs, Nodes blacklisted by the app, and Nodes blacklisted by the system. It shows one attempt for the application.

----结束

10.3.3 使用 Flume 客户端

操作场景

Flume支持将采集的日志信息导入到Kafka。

前提条件

- 已创建启用Kerberos认证的流集群。
- 已在日志生成节点安装Flume客户端，例如安装目录为“/opt/Flumeclient”，客户端安装请参见[安装Flume客户端](#)。以下操作的客户端目录只是举例，请根据实际安装目录修改。
- 已配置网络，使日志生成节点与流集群互通。

使用 Flume 客户端（MRS 3.x 之前版本）

说明

普通集群不需要执行[步骤2-步骤6](#)。

步骤1 客户端安装。

具体请参考[安装Flume客户端](#)。

步骤2 将Master1节点上的认证服务器配置文件，复制到安装Flume客户端的节点，保存到Flume客户端中“Flume客户端安装目录/fusioninsight-flume-*Flume组件版本号*/conf”目录下。

文件完整路径为“`${BIGDATA_HOME}/MRS_Current/1_X_KerberosClient/etc/kdc.conf`”。

其中“X”为随机生成的数字，请根据实际情况修改。同时文件需要以Flume客户端安装用户身份保存，例如root用户。

步骤3 查看任一部署Flume角色节点的“业务IP”。

登录集群详情页面，选择“集群 > 组件管理 > Flume > 实例”，查看任一部署Flume角色节点的“业务IP”。

说明

若集群详情页面没有“组件管理”页签，请先完成IAM用户同步（在集群详情页的“概览”页签，单击“IAM用户同步”右侧的“点击同步”进行IAM用户同步）。

步骤4 将此节点上的用户认证文件，复制到安装Flume客户端的节点，保存到Flume客户端中“Flume客户端安装目录/fusioninsight-flume-*Flume组件版本号*/conf”目录下。

文件完整路径为“`${BIGDATA_HOME}/MRS_XXX/install/FusionInsight-Flume-Flume组件版本号/flume/conf/flume.keytab`”。

其中“XXX”为产品版本号，请根据实际情况修改。同时文件需要以Flume客户端安装用户身份保存，例如root用户。

步骤5 将此节点上的配置文件“jaas.conf”，复制到安装Flume客户端的节点，保存到Flume客户端中“conf”目录。

文件完整路径为“`${BIGDATA_HOME}/MRS_Current/1_X_Flume/etc/jaas.conf`”。

其中“X”为随机生成的数字，请根据实际情况修改。同时文件需要以Flume客户端安装用户身份保存，例如root用户。

步骤6 登录安装Flume客户端节点，切换到客户端安装目录，执行以下命令修改文件：

```
vi conf/jaas.conf
```

修改参数“keyTab”定义的用户认证文件完整路径即**步骤4**中保存用户认证文件的目录：“Flume客户端安装目录/fusioninsight-flume-*Flume组件版本号*/conf”，然后保存并退出。

步骤7 执行以下命令，修改Flume客户端配置文件“flume-env.sh”：

```
vi Flume客户端安装目录/fusioninsight-flume-Flume组件版本号/conf/flume-env.sh
```

在“-XX:+UseCMSCompactAtFullCollection”后面，增加以下内容：

```
-Djava.security.krb5.conf=Flume客户端安装目录/fusioninsight-flume-1.9.0/conf/kdc.conf -  
Djava.security.auth.login.config=Flume客户端安装目录/fusioninsight-flume-1.9.0/conf/jaas.conf -  
Dzookeeper.request.timeout=120000
```

例如：“-XX:+UseCMSCompactAtFullCollection -Djava.security.krb5.conf=Flume客户端安装目录/fusioninsight-flume-*Flume组件版本号*/conf/kdc.conf -

```
Djava.security.auth.login.config=Flume客户端安装目录/fusioninsight-flume-  
Flume组件版本号/conf/jaas.conf -Dzookeeper.request.timeout=120000"
```

请根据实际情况，修改“Flume客户端安装目录”，然后保存并退出。

步骤8 假设Flume客户端安装路径为“/opt/FlumeClient”，执行以下命令，重启Flume客户端：

```
cd /opt/FlumeClient/fusioninsight-flume-Flume组件版本号/bin  
./flume-manage.sh restart
```

步骤9 执行以下命令，修改Flume客户端配置文件“properties.properties”。

```
vi Flume客户端安装目录/fusioninsight-flume-Flume组件版本号/conf/  
properties.properties
```

将以下内容保存到文件中：

```
#####  
#####  
client.sources = static_log_source  
client.channels = static_log_channel  
client.sinks = kafka_sink  
#####  
#####  
#LOG_TO_HDFS_ONLINE_1  
  
client.sources.static_log_source.type = spooldir  
client.sources.static_log_source.spoolDir = PATH  
client.sources.static_log_source.fileSuffix = .COMPLETED  
client.sources.static_log_source.ignorePattern = ^$  
client.sources.static_log_source.trackerDir = PATH  
client.sources.static_log_source.maxBlobLength = 16384  
client.sources.static_log_source.batchSize = 51200  
client.sources.static_log_source.inputCharset = UTF-8  
client.sources.static_log_source.deserializer = LINE  
client.sources.static_log_source.selector.type = replicating  
client.sources.static_log_source.fileHeaderKey = file  
client.sources.static_log_source.fileHeader = false  
client.sources.static_log_source.basenameHeader = true  
client.sources.static_log_source.basenameHeaderKey = basename  
client.sources.static_log_source.deletePolicy = never  
  
client.channels.static_log_channel.type = file  
client.channels.static_log_channel.dataDirs = PATH  
client.channels.static_log_channel.checkpointDir = PATH  
client.channels.static_log_channel.maxFileSize = 2146435071  
client.channels.static_log_channel.capacity = 1000000  
client.channels.static_log_channel.transactionCapacity = 612000  
client.channels.static_log_channel.minimumRequiredSpace = 524288000  
  
client.sinks.kafka_sink.type = org.apache.flume.sink.kafka.KafkaSink  
client.sinks.kafka_sink.kafka.topic = flume_test  
client.sinks.kafka_sink.kafka.bootstrap.servers = XXX.XXX.XXX.XXX:210079092,XXX.XXX.XXX.XXX:  
21007,XXX.XXX.XXX.XXX:21007  
client.sinks.kafka_sink.flumeBatchSize = 1000  
client.sinks.kafka_sink.kafka.producer.type = sync  
client.sinks.kafka_sink.kafka.security.protocol = SASL_PLAINTEXT  
client.sinks.kafka_sink.kafka.kerberos.domain.name = hadoop.XXX.com  
client.sinks.kafka_sink.requiredAcks = 0  
  
client.sources.static_log_source.channels = static_log_channel  
client.sinks.kafka_sink.channel = static_log_channel
```

请根据实际情况，修改以下参数，然后保存并退出。

- spoolDir
- trackerDir
- dataDirs
- checkpointDir
- topic
如果kafka中该topic不存在，默认情况下会自动创建该topic。
- kafka.bootstrap.servers
默认情况下，安全集群对应端口21007，普通集群对应端口9092。
- kafka.security.protocol
安全集群请配置为SASL_PLAINTEXT，普通集群请配置为PLAINTEXT。
- “kafka.kerberos.domain.name”
普通集群无需配置此参数。安全集群对应此参数的值为Kafka集群中“kerberos.domain.name”对应的值。
具体可到Broker实例所在节点上查看“\${BIGDATA_HOME}/MRS_Current/1_X_Broker/etc/server.properties”。
其中“X”为随机生成的数字，请根据实际情况修改。同时文件需要以Flume客户端安装用户身份保存，例如root用户。

步骤10 Flume客户端将自动加载“properties.properties”的内容。

当“spoolDir”生成新的日志文件，文件内容将发送到Kafka生产者，并支持Kafka消费者消费。

----结束

使用 Flume 客户端（MRS 3.x 及之后版本）

📖 说明

普通集群不需要执行**步骤2-步骤6**。

步骤1 客户端安装。

具体请参考[安装Flume客户端](#)。

步骤2 将Master1节点上的认证服务器配置文件，复制到安装Flume客户端的节点，保存到Flume客户端中“Flume客户端安装目录/fusioninsight-flume-*Flume组件版本号*/conf”目录下。

文件完整路径为“\${BIGDATA_HOME}/FusionInsight_Current/1_X_KerberosClient/etc/kdc.conf”。其中“X”为随机生成的数字，请根据实际情况修改。同时文件需要以Flume客户端安装用户身份保存，例如root用户。

步骤3 查看任一部署Flume角色节点的“业务IP”。

登录FusionInsight Manager页面，具体请参见[访问FusionInsight Manager（MRS 3.x及之后版本）](#)，选择“集群 > 服务 > Flume > 实例”。查看任一部署Flume角色节点的“业务IP”。

📖 说明

若集群详情页面没有“组件管理”页签，请先完成IAM用户同步（在集群详情页的“概览”页签，单击“IAM用户同步”右侧的“点击同步”进行IAM用户同步）。

步骤4 将此节点上的用户认证文件，复制到安装Flume客户端的节点，保存到Flume客户端中“Flume客户端安装目录/fusioninsight-flume-*Flume组件版本号*/conf”目录下。

文件完整路径为“\${BIGDATA_HOME}/FusionInsight_Porter_XXX/install/FusionInsight-Flume-*Flume组件版本号*/flume/conf/flume.keytab”。

其中“XXX”为产品版本号，请根据实际情况修改。同时文件需要以Flume客户端安装用户身份保存，例如root用户。

步骤5 将此节点上的配置文件“jaas.conf”，复制到安装Flume客户端的节点，保存到Flume客户端中“conf”目录。

文件完整路径为“\${BIGDATA_HOME}/FusionInsight_Current/1_X_Flume/etc/jaas.conf”。

其中“X”为随机生成的数字，请根据实际情况修改。同时文件需要以Flume客户端安装用户身份保存，例如root用户。

步骤6 登录安装Flume客户端节点，切换到客户端安装目录，执行以下命令修改文件：

```
vi conf/jaas.conf
```

修改参数“keyTab”定义的用户认证文件完整路径即**步骤4**中保存用户认证文件的目录：“Flume客户端安装目录/fusioninsight-flume-*Flume组件版本号*/conf”，然后保存并退出。

步骤7 执行以下命令，修改Flume客户端配置文件“flume-env.sh”：

```
vi Flume客户端安装目录/fusioninsight-flume-Flume组件版本号/conf/flume-env.sh
```

在“-XX:+UseCMSCompactAtFullCollection”后面，增加以下内容：

```
-Djava.security.krb5.conf=Flume客户端安装目录/fusioninsight-flume-1.9.0/conf/kdc.conf -  
Djava.security.auth.login.config=Flume客户端安装目录/fusioninsight-flume-1.9.0/conf/jaas.conf -  
Dzookeeper.request.timeout=120000
```

例如：“-XX:+UseCMSCompactAtFullCollection -Djava.security.krb5.conf=*Flume客户端安装目录*/fusioninsight-flume-*Flume组件版本号*/conf/kdc.conf -Djava.security.auth.login.config=*Flume客户端安装目录*/fusioninsight-flume-*Flume组件版本号*/conf/jaas.conf -Dzookeeper.request.timeout=120000”

请根据实际情况，修改“Flume客户端安装目录”，然后保存并退出。

步骤8 假设Flume客户端安装路径为“/opt/FlumeClient”，执行以下命令，重启Flume客户端：

```
cd /opt/FlumeClient/fusioninsight-flume-Flume组件版本号/bin  
./flume-manage.sh restart
```

步骤9 执行以下命令，修改Flume客户端配置文件“properties.properties”。

```
vi Flume客户端安装目录/fusioninsight-flume-Flume组件版本号/conf/properties.properties
```

将以下内容保存到文件中：

```
#####  
#####  
client.sources = static_log_source  
client.channels = static_log_channel  
client.sinks = kafka_sink
```

```
#####  
#####  
#LOG_TO_HDFS_ONLINE_1  
  
client.sources.static_log_source.type = spoolDir  
client.sources.static_log_source.spoolDir = PATH  
client.sources.static_log_source.fileSuffix = .COMPLETED  
client.sources.static_log_source.ignorePattern = ^$  
client.sources.static_log_source.trackerDir = PATH  
client.sources.static_log_source.maxBlobLength = 16384  
client.sources.static_log_source.batchSize = 51200  
client.sources.static_log_source.inputCharset = UTF-8  
client.sources.static_log_source.deserializer = LINE  
client.sources.static_log_source.selector.type = replicating  
client.sources.static_log_source.fileHeaderKey = file  
client.sources.static_log_source.fileHeader = false  
client.sources.static_log_source.basenameHeader = true  
client.sources.static_log_source.basenameHeaderKey = basename  
client.sources.static_log_source.deletePolicy = never  
  
client.channels.static_log_channel.type = file  
client.channels.static_log_channel.dataDirs = PATH  
client.channels.static_log_channel.checkpointDir = PATH  
client.channels.static_log_channel.maxFileSize = 2146435071  
client.channels.static_log_channel.capacity = 1000000  
client.channels.static_log_channel.transactionCapacity = 612000  
client.channels.static_log_channel.minimumRequiredSpace = 524288000  
  
client.sinks.kafka_sink.type = org.apache.flume.sink.kafka.KafkaSink  
client.sinks.kafka_sink.kafka.topic = flume_test  
client.sinks.kafka_sink.kafka.bootstrap.servers = XXX.XXX.XXX.XXX:210079092,XXX.XXX.XXX.XXX:  
21007,XXX.XXX.XXX.XXX:21007  
client.sinks.kafka_sink.flumeBatchSize = 1000  
client.sinks.kafka_sink.kafka.producer.type = sync  
client.sinks.kafka_sink.kafka.security.protocol = SASL_PLAINTEXT  
client.sinks.kafka_sink.kafka.kerberos.domain.name = hadoop.XXX.com  
client.sinks.kafka_sink.requiredAcks = 0  
  
client.sources.static_log_source.channels = static_log_channel  
client.sinks.kafka_sink.channel = static_log_channel
```

请根据实际情况，修改以下参数，然后保存并退出。

- spoolDir
- trackerDir
- dataDirs
- checkpointDir
- topic
如果kafka中该topic不存在，默认情况下会自动创建该topic。
- kafka.bootstrap.servers
默认情况下，安全集群对应端口21007，普通集群对应端口9092。
- kafka.security.protocol
安全集群请配置为SASL_PLAINTEXT，普通集群请配置为PLAINTEXT。
- “kafka.kerberos.domain.name”
普通集群无需配置此参数。安全集群对应此参数的值为Kafka集群中
“kerberos.domain.name”对应的值。
具体可到Broker实例所在节点上查看“\${BIGDATA_HOME}/
FusionInsight_Current/1_X_Broker/etc/server.properties”。

其中“X”为随机生成的数字，请根据实际情况修改。同时文件需要以Flume客户端安装用户身份保存，例如root用户。

步骤10 Flume客户端将自动加载“properties.properties”的内容。

当“spoolDir”生成新的日志文件，文件内容将发送到Kafka生产者，并支持Kafka消费者消费。

----结束

10.3.4 使用 HBase 客户端

操作场景

该任务指导用户在运维场景或业务场景中使用HBase客户端。

前提条件

- 已安装客户端。例如安装目录为“/opt/hadoopclient”，以下操作的客户端目录只是举例，请根据实际情况安装目录修改。
- 各组件业务用户由MRS集群管理员根据业务需要创建。
“*机机*”用户需要下载keytab文件，“*人机*”用户第一次登录时需修改密码。
- 非root用户使用HBase客户端，请确保该HBase客户端目录的属主为该用户，否则请参考如下命令修改属主。

```
chown user:group -R 客户端安装目录/HBase
```

使用 Hbase 客户端（MRS 3.x 之前版本）

步骤1 以客户端安装用户，登录安装客户端的节点。

步骤2 执行以下命令切换到客户端目录。

```
cd /opt/hadoopclient
```

步骤3 执行以下命令配置环境变量。

```
source bigdata_env
```

步骤4 如果当前集群已启用Kerberos认证，执行以下命令认证当前用户，当前用户需要具有创建HBase表的权限，具体请参见[创建角色](#)配置拥有对应权限的角色，参考[创建用户](#)章节，为用户绑定对应角色。如果当前集群未启用Kerberos认证，则无需执行此命令。

```
kinit 组件业务用户
```

例如，`kinit hbaseuser`。

步骤5 直接执行HBase组件的客户端命令。

```
hbase shell
```

----结束

使用 HBase 客户端（MRS 3.x 及之后版本）

步骤1 以客户端安装用户，登录安装客户端的节点。

步骤2 执行以下命令切换到客户端目录。

```
cd /opt/hadoopclient
```

步骤3 执行以下命令配置环境变量。

```
source bigdata_env
```

步骤4 若安装了HBase多实例，在使用客户端连接具体HBase实例时，请执行以下命令加载具体实例的环境变量，否则请跳过此步骤。例如，加载HBase2实例变量：

```
source HBase2/component_env
```

步骤5 如果当前集群已启用Kerberos认证，执行以下命令认证当前用户，当前用户需要具有创建HBase表的权限，具体请参见[创建角色](#)配置拥有对应权限的角色，参考[创建用户](#)章节，为用户绑定对应角色。如果当前集群未启用Kerberos认证，则无需执行此命令。

```
kinit 组件业务用户
```

例如，`kinit hbaseuser`。

步骤6 直接执行HBase组件的客户端命令。

```
hbase shell
```

```
----结束
```

HBase 客户端常用命令

常用的HBase客户端命令如下表所示。更多命令可参考<http://hbase.apache.org/2.2/book.html>

表 10-3 HBase 客户端命令

命令	说明
create	创建一张表，例如 <code>create 'test', 'f1', 'f2', 'f3'</code> 。
disable	停止指定的表，例如 <code>disable 'test'</code> 。
enable	启动指定的表，例如 <code>enable 'test'</code> 。
alter	更改表结构。可以通过alter命令增加、修改、删除列族信息以及表相关的参数值，例如 <code>alter 'test', {NAME => 'f3', METHOD => 'delete'}</code> 。
describe	获取表的描述信息，例如 <code>describe 'test'</code> 。
drop	删除指定表。删除前表必须已经是停止状态，例如 <code>drop 'test'</code> 。
put	写入指定cell的value。Cell的定位由表、rowk、列组合起来唯一决定，例如 <code>put 'test', 'r1', 'f1:c1', 'myvalue1'</code> 。
get	获取行的值或者行的指定cell的值。例如 <code>get 'test', 'r1'</code> 。
scan	查询表数据。参数中指定表名和scanner，例如 <code>scan 'test'</code> 。

10.3.5 使用 HDFS 客户端

操作场景

该任务指导用户在运维场景或业务场景中使用HDFS客户端。

前提条件

- 已安装客户端。
例如安装目录为“/opt/hadoopclient”，以下操作的客户端目录只是举例，请根据实际安装目录修改。
- 各组件业务用户由MRS集群管理员根据业务需要创建。安全模式下，“机机”用户需要下载keytab文件。“人机”用户第一次登录时需修改密码。（普通模式不涉及）

使用 HDFS 客户端

步骤1 以客户端安装用户，登录安装客户端的节点。

步骤2 执行以下命令，切换到客户端安装目录。

```
cd /opt/hadoopclient
```

步骤3 执行以下命令配置环境变量。

```
source bigdata_env
```

步骤4 如果集群为安全模式，执行以下命令进行用户认证。普通模式集群无需执行用户认证。

```
kinit 组件业务用户
```

步骤5 直接执行HDFS Shell命令。例如：

```
hdfs dfs -ls /
```

----结束

HDFS 客户端常用命令

常用的HDFS客户端命令如下表所示。

更多命令可参考https://hadoop.apache.org/docs/stable/hadoop-project-dist/hadoop-common/CommandsManual.html#User_Commands

表 10-4 HDFS 客户端常用命令

命令	说明	样例
<code>hdfs dfs -mkdir 文件夹名称</code>	创建文件夹	<code>hdfs dfs -mkdir /tmp/mydir</code>
<code>hdfs dfs -ls 文件夹名称</code>	查看文件夹	<code>hdfs dfs -ls /tmp</code>

命令	说明	样例
<code>hdfs dfs -put 客户端节点上本地文件</code>	上传本地文件到HDFS指定路径	<code>hdfs dfs -put /opt/test.txt /tmp</code> 上传客户端节点“/opt/test.txt”文件到HDFS的“/tmp”路径下
<code>hdfs dfs -get hdfs指定文件 客户端节点上指定路径</code>	下载HDFS文件到本地指定路径	<code>hdfs dfs -get /tmp/test.txt /opt/</code> 下载HDFS的“/tmp/test.txt”文件到客户端节点的“/opt”路径下
<code>hdfs dfs -rm -r -f hdfs指定文件夹</code>	删除文件夹	<code>hdfs dfs -rm -r -f /tmp/mydir</code>

客户端常见使用问题

1. 当执行HDFS客户端命令时，客户端程序异常退出，报“java.lang.OutOfMemoryError”的错误。
这个问题是由于HDFS客户端运行时的所需的内存超过了HDFS客户端设置的内存上限（默认为128MB）。可以通过修改“<客户端安装路径>/HDFS/component_env”中的“CLIENT_GC_OPTS”来修改HDFS客户端的内存上限。例如，需要设置该内存上限为1GB，则设置：

```
CLIENT_GC_OPTS="-Xmx1G"
```

在修改完后，使用如下命令刷新客户端配置，使之生效：

```
source <客户端安装路径>/bigdata_env
```
2. 如何设置HDFS客户端运行时的日志级别？
HDFS客户端运行时的日志是默认输出到Console控制台的，其级别默认是INFO级别。有的时候为了定位问题，需要开启DEBUG级别日志，可以通过导出一个环境变量来设置，命令如下：

```
export HADOOP_ROOT_LOGGER=DEBUG,console
```

在执行完上面命令后，再执行HDFS Shell命令时，即可打印出DEBUG级别日志。
如果想恢复INFO级别日志，可执行如下命令：

```
export HADOOP_ROOT_LOGGER=INFO,console
```

10.3.6 使用 Hive 客户端

操作场景

该任务指导用户在运维场景或业务场景中使用Hive客户端。

前提条件

- 已安装客户端，例如安装目录为“/opt/hadoopclient”，以下操作的客户端目录只是举例，请根据实际安装目录修改。
- 各组件业务用户由MRS集群管理员根据业务需要创建。安全模式下，“机机”用户需要下载keytab文件。“人机”用户第一次登录时需修改密码。

使用 Hive 客户端（MRS 3.x 之前版本）

步骤1 以客户端安装用户，登录安装客户端的节点。

步骤2 执行以下命令，切换到客户端安装目录。

```
cd /opt/hadoopclient
```

步骤3 执行以下命令配置环境变量。

```
source bigdata_env
```

步骤4 根据集群认证模式，完成Hive客户端登录。

- 安全模式，则执行以下命令，完成用户认证并登录Hive客户端。

```
kinit 组件业务用户
```

```
beeline
```

- 普通模式，则执行以下命令，登录Hive客户端，如果不指定组件业务用户，则会以当前操作系统用户登录。

```
beeline -n 组件业务用户
```

📖 说明

进行beeline连接后，可以编写并提交HQL语句执行相关任务。如需执行Catalog客户端命令，需要先执行!**q**命令退出beeline环境。

步骤5 使用以下命令，执行HCatalog的客户端命令。

```
hcat -e "cmd"
```

其中"**cmd**"必须为Hive DDL语句，如**hcat -e "show tables"**。

📖 说明

- 若要使用HCatalog客户端，必须从“组件管理”页面单击“下载客户端”，下载全部服务的客户端。Beeline客户端不受此限制。
- 由于权限模型不兼容，使用HCatalog客户端创建的表，在HiveServer客户端中不能访问，但可以使用WebHCat客户端访问。
- 在普通模式下使用HCatalog客户端，系统将以当前登录操作系统用户来执行DDL命令。
- 退出beeline客户端时请使用!**q**命令，不要使用“Ctrl + c”。否则会导致连接生成的临时文件无法删除，长期会累积产生大量的垃圾文件。
- 在使用beeline客户端时，如果需要在一行中输入多条语句，语句之间以“;”分隔，需要将“entireLineAsCommand”的值设置为“false”。

设置方法：如果未启动beeline，则执行**beeline --entireLineAsCommand=false**命令；如果已启动beeline，则在beeline中执行!**set entireLineAsCommand false**命令。

设置完成后，如果语句中含有不是表示语句结束的“;”，需要进行转义，例如**select concat_ws('\;', collect_set(col1)) from tbl**。

----结束

使用 Hive 客户端（MRS 3.x 及之后版本）

步骤1 以客户端安装用户，登录安装客户端的节点。

步骤2 执行以下命令，切换到客户端安装目录。

```
cd /opt/hadoopclient
```

步骤3 执行以下命令配置环境变量。

```
source bigdata_env
```

步骤4 MRS 3.X支持Hive多实例，若安装了Hive多实例，在使用客户端连接具体Hive实例时，请执行以下命令加载具体实例的环境变量，否则请跳过此步骤。例如，加载Hive2实例变量：

```
source Hive2/component_env
```

步骤5 根据集群认证模式，完成Hive客户端登录。

- 安全模式，则执行以下命令，完成用户认证并登录Hive客户端。

```
kinit 组件业务用户
```

```
beeline
```

- 普通模式，则执行以下命令，登录Hive客户端，如果不指定组件业务用户，则会以当前操作系统用户登录。

```
beeline -n 组件业务用户
```

步骤6 使用以下命令，执行HCatalog的客户端命令。

```
hcat -e "cmd"
```

其中“cmd”必须为Hive DDL语句，如hcat -e "show tables"。

📖 说明

- 若要使用HCatalog客户端，必须从服务页面选择“更多 > 下载客户端”，下载全部服务的客户端。Beeline客户端不受此限制。
- 由于权限模型不兼容，使用HCatalog客户端创建的表，在HiveServer客户端中不能访问，但可以使用WebHCat客户端访问。
- 在普通模式下使用HCatalog客户端，系统将以当前登录操作系统用户来执行DDL命令。
- 退出beeline客户端时请使用!q命令，不要使用“Ctrl + C”。否则会导致连接生成的临时文件无法删除，长期会累积产生大量的垃圾文件。
- 在使用beeline客户端时，如果需要在一行中输入多条语句，语句之间以“;”分隔，需要将“entireLineAsCommand”的值设置为“false”。

设置方法：如果未启动beeline，则执行beeline --entireLineAsCommand=false命令；如果已启动beeline，则在beeline中执行!set entireLineAsCommand false命令。

设置完成后，如果语句中含有不是表示语句结束的“;”，需要进行转义，例如select concat_ws('\;', collect_set(col1)) from tbl。

----结束

Hive 客户端常用命令

常用的Hive Beeline客户端命令如下表所示。

更多命令可参考<https://cwiki.apache.org/confluence/display/Hive/HiveServer2+Clients#HiveServer2Clients-BeelineCommands>。

表 10-5 Hive Beeline 客户端常用命令

命令	说明
set <key>=<value>	设置特定配置变量（键）的值。 说明 若变量名拼错，Beeline不会显示错误。
set	打印由用户或Hive覆盖的配置变量列表。
set -v	打印Hadoop和Hive的所有配置变量。
add FILE[S] <filepath> <filepath>*add JAR[S] <filepath> <filepath>*add ARCHIVE[S] <filepath> <filepath>*	将一个或多个文件、JAR文件或ARCHIVE文件添加至分布式缓存的资源列表中。
add FILE[S] <ivyurl> <ivyurl>* add JAR[S] <ivyurl> <ivyurl>* add ARCHIVE[S] <ivyurl> <ivyurl>*	使用“ivy://goup:module:version?query_string”格式的Ivy URL，将一个或多个文件、JAR文件或ARCHIVE文件添加至分布式缓存的资源列表中。
list FILE[S]list JAR[S]list ARCHIVE[S]	列出已添加至分布式缓存中的资源。
list FILE[S] <filepath>*list JAR[S] <filepath>*list ARCHIVE[S] <filepath>*	检查给定的资源是否已添加至分布式缓存中。
delete FILE[S] <filepath>*delete JAR[S] <filepath>*delete ARCHIVE[S] <filepath>*	从分布式缓存中删除资源。
delete FILE[S] <ivyurl> <ivyurl>* delete JAR[S] <ivyurl> <ivyurl>* delete ARCHIVE[S] <ivyurl> <ivyurl>*	从分布式缓存中删除使用<ivyurl>添加的资源。
reload	使HiveServer2发现配置参数指定路径下JAR文件的变更“hive.reloadable.aux.jars.path”（无需重启HiveServer2）。更改操作包括添加、删除或更新JAR文件。
dfs <dfs command>	执行dfs命令。
<query string>	执行Hive查询，并将结果打印到标准输出。

10.3.7 使用 Impala 客户端

Impala是用于处理存储在Hadoop集群中的大量数据的MPP（大规模并行处理）SQL查询引擎。它是一个用C++和Java编写的开源软件。与其他Hadoop的SQL引擎相比，它拥有高性能和低延迟的特点。

背景信息

假定用户开发一个应用程序，用于管理企业中的使用A业务的用户信息，使用Impala客户端实现A业务操作流程如下：

普通表的操作：

- 创建用户信息表user_info。
- 在用户信息中新增用户的学历、职称信息。
- 根据用户编号查询用户姓名和地址。
- A业务结束后，删除用户信息表。

表 10-6 用户信息

编号	姓名	性别	年龄	地址
12005000201	A	男	19	A城市
12005000202	B	女	23	B城市
12005000203	C	男	26	C城市
12005000204	D	男	18	D城市
12005000205	E	女	21	E城市
12005000206	F	男	32	F城市
12005000207	G	女	29	G城市
12005000208	H	女	30	H城市
12005000209	I	男	26	I城市
12005000210	J	女	25	J城市

前提条件

已安装客户端，例如安装目录为“/opt/hadoopclient”，以下操作的客户端目录只是举例，请根据实际安装目录修改。

操作步骤

步骤1 以客户端安装用户，登录安装客户端的节点。

步骤2 执行以下命令，切换到客户端安装目录。

```
cd /opt/hadoopclient
```

步骤3 执行以下命令配置环境变量。

```
source bigdata_env
```

步骤4 运行Impala客户端命令，实现A业务。

直接执行Impala组件的客户端命令：

```
impala-shell.sh
```

说明

默认情况下，**impala-shell**尝试连接到localhost的21000端口上的Impala守护程序。如需连接到其他主机，请使用**-i <host:port>**选项。要自动连接到特定的Impala数据库，请使用**-d <database>**选项。例如，如果您的所有Kudu表都位于数据库“impala_kudu”中，则**impala_kudu**可以使用此数据库。要退出Impala Shell，请使用以下命令**quit**。

内部表的操作：

1. 根据**表10-6**创建用户信息表user_info并添加相关数据。

```
create table user_info(id string,name string,gender string,age int,addr string);  
insert into table user_info(id,name,gender,age,addr) values("12005000201","A","男",19,"A城市");
```

.....（其他语句相同）
2. 在用户信息表user_info中新增用户的学历、职称信息。
以增加编号为12005000201的用户的学历、职称信息为例，其他用户类似。

```
alter table user_info add columns(education string,technical string);
```
3. 根据用户编号查询用户姓名和地址。
以查询编号为12005000201的用户姓名和地址为例，其他用户类似。

```
select name,addr from user_info where id='12005000201';
```
4. 删除用户信息表。

```
drop table user_info;
```

外部分区表的操作：

创建外部分区表并导入数据

1. 创建外部表数据存储路径。

```
hdfs dfs -mkdir /hive/user_info
```
2. 建表。

```
create external table user_info(id string,name string,gender string,age int,addr string) partitioned  
by(year string) row format delimited fields terminated by ' ' lines terminated by '\n' stored as textfile  
location '/hive/user_info';
```

说明

fields terminated指明分隔的字符,如按空格分隔, ' '。
lines terminated 指明分行的字符,如按换行分隔, '\n'。
/hive/user_info为数据文件的路径。

3. 导入数据。
 - a. 使用insert语句插入数据。

```
insert into user_info partition(year="2018") values ("12005000201","A","男",19,"A城市");
```
 - b. 使用load data命令导入文件数据。
 - i. 根据**表10-6**数据创建文件。如，文件名为txt.log，以空格拆分字段，以换行符作为行分隔符。

- ii. 上传文件至hdfs。
hdfs dfs -put txt.log /tmp
 - iii. 加载数据到表中。
load data inpath '/tmp/txt.log' into table user_info partition (year='2011');
 4. 查询导入数据。
`select * from user_info;`
 5. 删除用户信息表。
`drop table user_info;`
- 结束

10.3.8 使用 Kafka 客户端

操作场景

用户可以在集群客户端完成Topic的创建、查询、删除等基本操作。

前提条件

已安装客户端，例如安装目录为“/opt/hadoopclient”，以下操作的客户端目录只是举例，请根据实际安装目录修改。

使用 Kafka 客户端（MRS 3.x 之前版本）

步骤1 进入ZooKeeper实例页面：

单击集群名称，登录集群详情页面，选择“组件管理 > ZooKeeper > 实例”。

说明

若集群详情页面没有“组件管理”页签，请先完成IAM用户同步（在集群详情页的“概览”页签，单击“IAM用户同步”右侧的“点击同步”进行IAM用户同步）。

步骤2 查看ZooKeeper角色实例的IP地址。

记录ZooKeeper角色实例其中任意一个的IP地址即可。

步骤3 登录安装客户端的节点。

步骤4 执行以下命令，切换到客户端目录，例如“/opt/hadoopclient/Kafka/kafka/bin”。

```
cd /opt/hadoopclient/Kafka/kafka/bin
```

步骤5 执行以下命令，配置环境变量。

```
source /opt/hadoopclient/bigdata_env
```

步骤6 如果当前集群已启用Kerberos认证，执行以下命令认证当前用户。如果当前集群未启用Kerberos认证，则无需执行此命令。

```
kinit Kafka用户
```

步骤7 创建一个Topic：

```
sh kafka-topics.sh --create --topic 主题名称 --partitions 主题占用的分区数 --replication-factor 主题的备份个数 --zookeeper ZooKeeper角色实例所在节点IP地址:clientPort/kafka
```

步骤8 执行以下命令，查询集群中的Topic信息：

```
sh kafka-topics.sh --list --zookeeper ZooKeeper角色实例所在节点IP地址:clientPort/kafka
```

步骤9 删除**步骤7**中创建的Topic：

```
sh kafka-topics.sh --delete --topic 主题名称 --zookeeper ZooKeeper角色实例所在节点IP地址:clientPort/kafka
```

输入 "y"，回车。

----结束

使用 Kafka 客户端（MRS 3.x 及之后版本）

步骤1 进入ZooKeeper实例页面：

登录FusionInsight Manager，具体请参见[访问FusionInsight Manager（MRS 3.x及之后版本）](#)。然后选择“集群 > 待操作的集群名称 > 服务 > ZooKeeper > 实例”。

步骤2 查看ZooKeeper角色实例的IP地址。

记录ZooKeeper角色实例其中任意一个的IP地址即可。

步骤3 登录安装客户端的节点。

步骤4 执行以下命令，切换到客户端目录，例如“/opt/hadoopclient/Kafka/kafka/bin”。

```
cd /opt/hadoopclient/Kafka/kafka/bin
```

步骤5 执行以下命令，配置环境变量。

```
source /opt/hadoopclient/bigdata_env
```

步骤6 如果当前集群已启用Kerberos认证，执行以下命令认证当前用户。如果当前集群未启用Kerberos认证，则无需执行此命令。

```
kinit Kafka用户
```

步骤7 创建一个Topic：

```
sh kafka-topics.sh --create --topic 主题名称 --partitions 主题占用的分区数 --replication-factor 主题的备份个数 --zookeeper ZooKeeper角色实例所在节点IP地址:clientPort/kafka
```

步骤8 执行以下命令，查询集群中的Topic信息：

```
sh kafka-topics.sh --list --zookeeper ZooKeeper角色实例所在节点IP地址:clientPort/kafka
```

步骤9 删除**步骤7**中创建的Topic：

```
sh kafka-topics.sh --delete --topic 主题名称 --zookeeper ZooKeeper角色实例所在节点IP地址:clientPort/kafka
```

输入 "y"，回车。

----结束

10.3.9 使用 Kudu 客户端

Kudu是专为Apache Hadoop平台开发的列式存储管理器。Kudu具有Hadoop生态系统应用程序的公共技术特性：可水平扩展，并支持高可用性操作。

前提条件

已安装集群客户端，例如安装目录为“/opt/hadoopclient”，以下操作的客户端目录只是举例，请根据实际安装目录修改。

操作步骤

步骤1 以客户端安装用户，登录安装客户端的节点。

步骤2 执行以下命令，切换到客户端安装目录。

```
cd /opt/hadoopclient
```

步骤3 执行以下命令配置环境变量。

```
source bigdata_env
```

步骤4 运行Kudu命令行工具。

直接执行Kudu组件的命令行工具，查看帮助。

```
kudu -h
```

回显信息如下：

```
Usage: ./kudu <command> [<args>]

<command> can be one of the following:
  cluster  Operate on a Kudu cluster
  diagnose Diagnostic tools for Kudu servers and clusters
  fs       Operate on a local Kudu filesystem
  hms      Operate on remote Hive Metastores
  local_replica Operate on local tablet replicas via the local filesystem
  master   Operate on a Kudu Master
  pbc      Operate on PBC (protobuf container) files
  perf     Measure the performance of a Kudu cluster
  remote_replica Operate on remote tablet replicas on a Kudu Tablet Server
  table    Operate on Kudu tables
  tablet   Operate on remote Kudu tablets
  test     Various test actions
  tserver  Operate on a Kudu Tablet Server
  wal      Operate on WAL (write-ahead log) files
```

📖 说明

kudu命令行工具不提供DDL、DML等操作，但提供针对cluster、master、tserver、fs、table等的细化查询功能。

常用操作：

- 查看当前集群下有哪些表。
`./kudu table list KuduMaster实例IP1:7051, KuduMaster实例IP2:7051, KuduMaster实例IP3:7051`
- 查询Kudu服务KuduMaster实例的配置信息。
`./kudu master get_flags KuduMaster实例IP:7051`

- 查询表的schema。
`./kudu table describe KuduMaster实例IP1:7051, KuduMaster实例IP2:7051, KuduMaster实例IP3:7051 tablename`
- 删除表。
`./kudu table delete KuduMaster实例IP1:7051, KuduMaster实例IP2:7051, KuduMaster实例IP3:7051 tablename`

📖 说明

KuduMaster实例IP获取方式：在集群详情页面，选择“组件管理 > Kudu > 实例”，获取角色KuduMaster的IP地址。

---结束

10.3.10 使用 Oozie 客户端

操作场景

该任务指导用户在运维场景或业务场景中使用Oozie客户端。

前提条件

- 已安装客户端。例如安装目录为“/opt/hadoopclient”，以下操作的客户端目录只是举例，请根据实际安装目录修改。
- 各组件业务用户由MRS集群管理员根据业务需要创建。安全模式下，“机机”用户需要下载keytab文件。“人机”用户第一次登录时需修改密码。

使用 Oozie 客户端

步骤1 以客户端安装用户，登录安装客户端的节点。

步骤2 执行以下命令，切换到客户端安装目录。

```
cd /opt/hadoopclient
```

步骤3 执行以下命令配置环境变量。

```
source bigdata_env
```

步骤4 判断集群认证模式。

- 安全模式，执行以下命令进行用户认证。*exampleUser*为提交任务的用户名。
`kinit exampleUser`
- 普通模式，执行**步骤5**。

步骤5 配置Hue。

1. spark2x环境配置（如果不涉及spark2x任务，可以跳过此步骤）：

```
hdfs dfs -put /opt/hadoopclient/Spark2x/spark/jars/*.jar /user/oozie/  
share/lib/spark2x/
```

2. 上传Oozie配置文件以及Jar包至HDFS：

```
hdfs dfs -mkdir /user/exampleUser
```

```
hdfs dfs -put -f /opt/hadoopclient/Oozie/oozie-client-*/examples /user/  
exampleUser/
```

📖 说明

- `exampleUser`为提交任务的用户名。
- 在提交任务的用户和非`job.properties`文件均无变更的前提下，客户端安装目录`/Oozie/oozie-client-*/examples`目录一经上传HDFS，后续可重复使用，无需多次提交。
- 当HDFS目录“`/user/oozie/share`”中的jar包发生变化时，需要重启Oozie服务。
- 解决Spark和Yarn关于jetty的jar冲突。

```
hdfs dfs -rm -f -skipTrash /user/oozie/share/lib/spark/jetty-  
all-9.2.22.v20170606.jar
```

- 普通模式下，上传过程如果遇到“Permission denied”的问题，可执行以下命令进行处理。

```
su - omm  
source /opt/hadoopclient/bigdata_env  
hdfs dfs -chmod -R 777 /user/oozie  
exit
```

----结束

10.3.11 使用 Storm 客户端

操作场景

该任务指导用户在运维场景或业务场景中使用Storm客户端。

前提条件

- 已安装客户端。例如安装目录为“`/opt/hadoopclient`”。
- 各组件业务用户由MRS集群管理员根据业务需要创建。安全模式下，“机机”用户需要下载keytab文件。“人机”用户第一次登录时需修改密码。（普通模式不涉及）

操作步骤

步骤1 根据业务情况，准备好客户端，登录安装客户端的节点。

请根据客户端所在位置，参考[安装客户端](#)章节，登录安装客户端的节点。

步骤2 执行以下命令，切换到客户端安装目录。

```
cd /opt/hadoopclient
```

步骤3 执行以下命令配置环境变量。

```
source bigdata_env
```

步骤4 若安装了Storm多实例，在使用Storm命令提交拓扑时，请执行以下命令加载具体实例的环境变量，否则请跳过此步骤。例如，Storm-2实例：

```
source Storm-2/component_env
```

步骤5 执行以下命令，进行用户认证。（普通模式跳过此步骤）

```
kinit 组件业务用户
```

步骤6 执行命令进行客户端操作。

例如执行以下命令：

- `cql`
- `storm`

 **说明**

同一个storm客户端不能同时连接安全和非安全的ZooKeeper。

----结束

10.3.12 使用 Yarn 客户端

操作场景

该任务指导用户在运维场景或业务场景中使用Yarn客户端。

前提条件

- 已安装客户端。
例如安装目录为“`/opt/hadoopclient`”，以下操作的客户端目录只是举例，请根据实际安装目录修改。
- 各组件业务用户由MRS集群管理员根据业务需要创建。安全模式下，“机机”用户需要下载keytab文件。“人机”用户第一次登录时需修改密码。普通模式不需要下载keytab文件及修改密码操作。

使用 Yarn 客户端

步骤1 以客户端安装用户，登录安装客户端的节点。

步骤2 执行以下命令，切换到客户端安装目录。

```
cd /opt/hadoopclient
```

步骤3 执行以下命令配置环境变量。

```
source bigdata_env
```

步骤4 如果集群为安全模式，执行以下命令进行用户认证。普通模式集群无需执行用户认证。

```
kinit 组件业务用户
```

步骤5 直接执行Yarn命令。例如：

```
yarn application -list
```

----结束

客户端常见使用问题

1. 当执行Yarn客户端命令时，客户端程序异常退出，报“`java.lang.OutOfMemoryError`”的错误。

这个问题是由于Yarn客户端运行时的所需的内存超过了Yarn客户端设置的内存上限（默认为128MB）。对于MRS 3.x后续版本集群，可以通过修改“`<客户端安装路径>/HDFS/component_env`”中的“`CLIENT_GC_OPTS`”来修改Yarn客户端的内存上限。例如，需要设置该内存上限为1GB，则设置：

```
export CLIENT_GC_OPTS="-Xmx1G"
```

对于MRS 3.x之前版本集群，可以通过修改“<客户端安装路径>/HDFS/component_env”中的“GC_OPTS_YARN”来修改Yarn客户端的内存上限。例如，需要设置该内存上限为1GB，则设置：

```
export GC_OPTS_YARN="-Xmx1G"
```

在修改完后，使用如下命令刷新客户端配置，使之生效：

```
source <客户端安装路径>/bigdata_env
```

2. 如何设置Yarn客户端运行时的日志级别？

Yarn客户端运行时的日志是默认输出到Console控制台的，其级别默认是INFO级别。有的时候为了定位问题，需要开启DEBUG级别日志，可以通过导出一个环境变量来设置，命令如下：

```
export YARN_ROOT_LOGGER=DEBUG,console
```

在执行完上面命令后，再执行Yarn Shell命令时，即可打印出DEBUG级别日志。

如果想恢复INFO级别日志，可执行如下命令：

```
export YARN_ROOT_LOGGER=INFO,console
```

11 MRS Manager 操作指导（适用于 2.x 及之前）

11.1 MRS Manager 简介

概述

MRS为用户提供海量数据的管理及分析功能，快速从结构化和非结构化的海量数据中挖掘您所需要的价值数据。开源组件结构复杂，安装、配置、管理过程费时费力，MRS Manager提供了企业级的大数据集群的统一管理平台：

- 提供集群状态的监控功能，您能快速掌握服务及主机的健康状态。
- 提供图形化的指标监控及定制，您能及时获取系统的关键信息。
- 提供服务属性的配置功能，满足您实际业务的性能需求。
- 提供集群、服务、角色实例的操作功能，满足您一键启停等操作需求。

系统界面简介

MRS Manager提供统一的集群管理平台，帮助用户快捷、直观的完成集群的运行维护。MRS Manager请参考[访问Manager](#)页面访问。

各操作入口的详细功能如[表11-1](#)所示。

表 11-1 界面操作入口功能描述

界面	功能描述
系统概览	提供柱状图、折线图、表格等多种图表方式展示所有服务的状态、各服务的主要监控指标、主机的状态统计。用户可以定制关键监控信息面板，并拖动到任意位置。系统概览支持数据自动刷新。
服务管理	提供服务监控、服务操作向导以及服务配置，帮助用户对服务进行统一管理。

界面	功能描述
主机管理	提供主机监控、主机操作向导，帮助用户对主机进行统一管理。
告警管理	提供告警查询、告警处理指导功能。帮助用户及时发现产品故障及潜在隐患，并进行定位排除，以保证系统正常运行。
审计管理	提供审计日志查询及导出功能。帮助用户查阅所有用户活动及操作。
租户管理	提供统一租户管理平台。
系统设置	用户可以进行监控和告警配置管理、备份管理。

当用户进入到“系统设置”的各子功能页面后，提供快捷方式跳转到其他System子功能页面，如表11-2所示。

快捷跳转操作示例如下所示。

步骤1 在MRS Manager，单击“系统设置”。

步骤2 在“系统设置”界面，任意单击一个功能链接，进入具体功能界面。

例如在“备份恢复管理”区域中单击“备份管理”，进入到“备份管理”界面。

步骤3 将鼠标移动到浏览器窗口的左边界，弹出“系统设置”黑色快捷菜单。鼠标移出该菜单后，该菜单收起。

步骤4 在弹出的快捷菜单上，可以单击某个功能链接直接跳转到对应的功能界面。

例如选择“维护 > 日志导出”，进入“日志导出”界面。

----结束

表 11-2 集群的 System 快捷菜单

菜单子标题	功能链接
备份恢复管理	备份管理
	恢复管理
维护	日志导出
	审计日志导出
	健康检查
监控和告警配置	Syslog配置
	阈值管理
	SNMP配置
	监控指标转储配置

菜单子标题	功能链接
	资源贡献排名配置
权限配置	用户管理
	用户组管理
	角色管理
	密码策略配置
	OMS数据库密码修改
补丁管理	补丁管理

参考信息

MapReduce服务是一项数据分析服务，用于海量数据的管理和分析，简称MRS。

MRS通过MRS Manager管理大数据组件，例如Hadoop生态体系中的组件。因此，MRS和MRS Manager管理界面上的部分概念需要区别，具体解释如表11-3：

表 11-3 差异对比参考

名词概念	MRS	MRS Manager
MapReduce服务	表示数据分析云服务，简称为MRS，包括Hive、Spark、Yarn、HDFS和ZooKeeper等组件。	为租户集群中的大数据组件提供的统一管理平台。

11.2 查看集群运行任务

操作场景

用户在MRS Manager进行操作触发运行任务时，会显示任务运行的过程与进度。关闭任务窗口后，需要通过任务管理功能，打开任务窗口。

MRS Manager默认保留10个最近运行的任务。例如重启服务、同步服务配置和执行健康检查。

操作步骤

- 步骤1** 在MRS Manager，单击 ，打开“任务列表”。
“任务列表”可查看的信息包含：“任务名”、“状态”、“进度”、“开始时间”和“结束时间”。
 - 步骤2** 单击指定的任务名称，可查看任务执行过程中的详细信息。
- 结束

11.3 监控管理

11.3.1 系统概览

MRS Manager支持将集群中所有部署角色的节点，按管理节点、控制节点和数据节点进行分类，分别计算关键主机监控指标在每类节点上的变化趋势，并在报表中按用户自定义的周期显示分布曲线图。如果一个主机属于多类节点，那么对应的指标将被统计多次。

该任务指导用户了解MRS集群的概览、及在MRS Manager查看、自定义与导出节点监控指标报表。

操作步骤

步骤1 登录MRS Manager，具体请参考[访问Manager](#)。

步骤2 在MRS Manager选择“系统概览”。

步骤3 在“时间区间”选择需要查看监控数据的时间段。可供选择的选项如下：

- 实时
- 最近3小时
- 最近6小时
- 最近24小时
- 最近一周
- 最近一个月
- 最近三个月
- 最近六个月
- 自定义：选择自定义时，在时间范围内自行选择需要查看的时间。

步骤4 单击“查看”可以查看相应时间区间的监控数据。

- MRS Manager在“服务概览”显示各个服务的“健康状态”和“角色数”。
- 单击曲线图表上侧的图标，可显示具体的指标说明信息。

步骤5 自定义监控指标报表。

1. 单击“定制”，勾选需要在MRS Manager显示的监控指标。

MRS Manager支持统计的指标共14个，界面最多显示12个定制的监控指标。

- 集群主机健康状态统计
- 集群网络读速率统计
- 主机网络读速率分布
- 主机网络写速率分布
- 集群磁盘写速率统计
- 集群磁盘占用率统计
- 集群磁盘信息
- 主机磁盘占用率统计

- 集群磁盘读速率统计
 - 集群内存占用率统计
 - 主机内存占用率分布
 - 集群网络写速率统计
 - 主机CPU占用率分布
 - 集群CPU占用率统计
2. 单击“确定”保存并显示所选指标。

说明

单击“清除”可批量取消全部选中的指标项。

步骤6 用户可以选择页面自动刷新闻隔的设置，也可以单击  马上刷新。

支持三种参数值：

- “每30秒刷新一次”：刷新间隔30秒。
- “每60秒刷新一次”：刷新间隔60秒。
- “停止刷新”：停止刷新。

说明

勾选“全屏”会将“系统概览”窗口最大化。

步骤7 导出监控指标报表。

1. 选择报表的时间范围。可供选择的选项如下：
- 实时
 - 最近3小时
 - 最近6小时
 - 最近24小时
 - 最近一周
 - 最近一个月
 - 最近三个月
 - 最近六个月
 - 自定义：选择自定义时，自行选择需要导出报表的时间。
2. 单击“导出”，Manager将生成指定时间范围内、已勾选的集群监控指标报表文件，请选择一个位置保存，并妥善保管该文件。

说明

如果需要查看指定时间范围的监控指标对应的分布曲线图，请单击“查看”，界面将显示用户自定义时间范围内选定指标的分布曲线图。

---结束

11.3.2 管理服务和主机监控

用户可以在日常使用中，可以在MRS Manager管理所有服务（含角色实例）和主机的状态及指标信息：

- 状态信息，包括运行、健康、配置及角色实例状态统计。
- 指标信息，各服务的主要监控指标项。
- 导出监控指标。

📖 说明

用户可以选择页面自动刷新间隔的设置，也可以单击  马上刷新。

支持三种参数值：

- “每30秒刷新一次”：刷新间隔30秒。
- “每60秒刷新一次”：刷新间隔60秒。
- “停止刷新”：停止刷新。

管理服务监控

步骤1 在MRS Manager，单击“服务管理”。

服务列表中标题包含“服务”、“操作状态”、“健康状态”、“配置状态”、“角色数”和“操作”。

- 服务操作状态描述如表11-4所示。

表 11-4 服务操作状态

状态	描述
已启动	服务已启动。
已停止	服务已停止。
启动失败	用户启动操作失败。
停止失败	用户停止操作失败。
未知	后台系统重启后，服务的初始状态。

- 服务健康状态如表11-5所示。

表 11-5 服务健康状态

状态	描述
良好	该服务中所有角色实例正常运行。
故障	至少一个角色实例运行状态为“故障”或被依赖的服务状态不正常。
未知	该服务中所有角色实例状态为“未知”。
正在恢复	后台系统正在尝试自动启动服务。
亚健康	该服务所依赖的服务状态不正常，异常服务的相关接口无法被外部调用。

- 服务配置状态如表11-6所示。

表 11-6 服务配置状态

状态	描述
已同步	系统中最新的配置信息已生效。
过期	参数修改后，最新的配置未生效。需重启相应服务生效最新配置信息。
失败	参数配置过程中出现通信或读写异常。尝试使用“同步配置”恢复。
同步中	参数配置进行中。
未知	无法获取当前配置状态。

默认以“服务”列按升序排列，单击**服务**、**操作状态**、**健康状态**或**配置状态**可修改排列方式。

步骤2 单击列表中指定服务名称，查看服务状态及指标信息。

步骤3 定制、导出监控图表。

1. 在“图表”区域框中，单击“定制”自定义服务监控指标。
2. 在“时间区间”选择查询时间，单击“查看”显示该时间段内的监控数据。
3. 单击“导出”，导出当前查看的指标数据。

----结束

管理角色实例监控

步骤1 在MRS Manager，单击“服务管理”，在服务列表中单击服务指定名称。

步骤2 单击“实例”，查看角色状态。

角色实例列表中包含实例信息的**角色**、**主机名**、**管理IP**、**业务IP**、**机架**、**操作状态**、**健康状态**及**配置状态**。

- 角色实例的状态如表11-7所示。

表 11-7 角色实例状态

状态	描述
已启动	角色实例已启动。
已停止	角色实例已停止。
启动失败	用户启动操作失败。
停止失败	用户停止操作失败。
退服中	角色实例正在退服。

状态	描述
已退服	角色实例已退服。
入服中	角色实例正在入服。
未知	后台系统重启后，角色实例的初始状态。

- 角色实例的健康状态如表11-8所示。

表 11-8 角色实例健康状态

状态	描述
良好	该角色实例正常运行。
故障	该角色实例运行异常，如PID不存在，无法访问端口。
未知	角色实例所在主机与后台系统未连接。
正在恢复	后台系统正在尝试自动启动角色实例。

- 角色实例的配置状态如表11-9所示。

表 11-9 角色实例配置状态

状态	描述
已同步	系统中最新的配置信息已生效。
过期	参数修改后，最新的配置未生效。需重启相应服务生效最新配置信息。
失败	参数配置过程中出现通信或读写异常。尝试使用“同步配置”恢复。
同步中	参数配置进行中。
未知	无法获取当前配置状态。

默认以“角色”列按升序排列，单击**角色**、**主机名**、**管理IP**、**业务IP**、**机架**、**操作状态**、**健康状态**或**配置状态**可修改排列方式。

支持在“角色”筛选相同角色的全部实例。

单击“高级搜索”，在角色搜索区域中设置搜索条件，单击“搜索”，查看指定的角色信息。单击“重置”清除输入的搜索条件。支持模糊搜索条件的部分字符。

步骤3 单击列表表中指定角色实例名称，查看角色实例状态及指标信息。

步骤4 定制、导出监控图表。

- 在“图表”区域框中，单击“定制”自定义服务监控指标。
- 在“时间区间”选择查询时间，单击“查看”显示该时间段内的监控数据。

- 单击“导出”，导出当前查看的指标数据。

----结束

管理主机监控

步骤1 在MRS Manager，单击“主机管理”，看所有主机状态。

主机列表中包括主机名称、管理IP、业务IP、机架、网络速度、操作状态、健康状态、磁盘使用率、内存使用率、CPU使用率。

- 主机操作状态如表11-10所示。

表 11-10 主机操作状态

状态	描述
正常	主机及主机上的服务角色正常运行。
已隔离	主机被用户隔离，主机上的服务角色停止运行。

- 主机健康状态描述如表11-11所示。

表 11-11 主机健康状态

状态	描述
良好	主机心跳检测正常。
故障	主机心跳超时未上报。
未知	执行添加操作时，主机的初始状态。

默认以“主机名称”列按升序排列，单击主机名称、管理IP、业务IP、机架、网络速度、操作状态、健康状态、磁盘使用率、内存使用率或CPU使用率可修改排列方式。

单击“高级搜索”，在搜索区域中，设置查询条件，单击“搜索”，查看指定的主机。单击“重置”清除输入的搜索条件。支持模糊搜索条件的部分字符。

步骤2 单击列表中指定的主机名称，查看单个主机状态及指标。

步骤3 定制、导出监控图表。

- 在“图表”区域框中，单击“定制”自定义服务监控指标。
- 在“时间区间”选择查询时间，单击“查看”显示该时间段内的监控数据。
- 单击“导出”，导出当前查看的指标数据。

----结束

11.3.3 管理资源分布

用户需要了解服务和主机关键监控指标中最高、最低或平均监控数据形成的曲线，即资源分布情况时，可以在MRS Manager上查看，支持查询1小时以内的监控数据。

用户也可以在MRS Manager上修改资源分布，使服务和主机的资源分布图表中，可以按自定义的数值显示一条或多条最高、最低监控数据形成的曲线。

部分监控指标的资源分布不记录。

操作步骤

- 查看服务监控指标的资源分布
 - a. 在MRS Manager，单击“服务管理”。
 - b. 单击服务列表中指定的服务名称。
 - c. 单击“资源贡献排名”。

“指标”中选择服务的关键指标，MRS Manager将显示过去1小时内指标的资源分布情况。
- 查看主机监控指标的资源分布
 - a. 单击“主机管理”。
 - b. 单击主机列表中指定的主机名称。
 - c. 单击“资源贡献排名”。

“指标”中选择主机的关键指标，MRS Manager将显示过去1小时内指标的资源分布情况。
- 配置资源分布
 - a. 在MRS Manager，单击“系统设置”。
 - b. 在“配置”区域“监控和告警配置”下，单击“资源贡献排名配置”。
 - c. 修改资源分布的显示数量。
 - “TOP数量”填写最大值的显示数量。
 - “BOTTOM数量”填写最小值的显示数量。

说明

最大值与最小值的资源分布显示数量总和不能大于5。

- d. 单击“确定”保存设置。

界面右上角提示“保存TOP数量和BOTTOM数量成功。”。

11.3.4 配置监控指标转储

用户可以在MRS Manager界面上配置监控指标数据对接参数，使集群内各监控指标数据通过FTP或SFTP协议保存到指定的FTP服务器，与第三方系统进行对接。FTP协议未加密数据可能存在安全风险，建议使用SFTP。

MRS Manager支持采集当前管理的集群内所有监控指标数据，采集的周期有30秒、60秒和300秒三种。监控指标数据在FTP服务器保存时，会根据采集周期分别保存在不同的监控文件中，监控文件命名规则为“集群名称_metric_监控指标数据采集的周期_文件保存时间.log”。

前提条件

转储服务器对应的弹性云服务器需要和MRS集群的Master节点在相同的VPC，且Master节点可以访问转储服务器的IP地址和指定端口。转储服务器的FTP服务正常。

操作步骤

步骤1 在MRS Manager，单击“系统设置”。

步骤2 在“配置”区域“监控和告警配置”下，单击“监控指标转储配置”。

步骤3 表11-12介绍转储参数。

表 11-12 转储参数

参数名称	参数说明
FTP IP地址	必选参数，指定监控指标数据对接后存放监控文件的FTP服务器。
FTP端口	必选参数，指定连接FTP服务器的端口。
FTP用户名	必选参数，指定登录FTP服务器的用户名。
FTP密码	必选参数，指定登录FTP服务器的密码。
保存路径	必选参数，指定监控文件在FTP服务器保存的路径。
转储时间间隔（秒）	必选参数，指定监控文件在FTP服务器保存的周期，单位为秒。
转储模式	必选参数，指定监控文件发送时使用的协议。可选协议为“FTP”和“SFTP”。
SFTP服务公钥	可选参数，指定FTP服务器的公共密钥，“模式”选择“SFTP”时此参数生效。建议配置公共密钥，否则可能存在安全风险。

步骤4 单击“确定”，设置完成。

----结束

11.4 告警管理

11.4.1 查看与手动清除告警

操作场景

用户可以在MRS Manager查看、清除告警。

一般情况下，告警处理后，系统自动清除该条告警记录。当告警不具备自动清除功能且用户已确认该告警对系统无影响时，可手动清除告警。

在MRS Manager界面可查看最近十万条告警（包括未清除的、手动清除的和自动清除的告警）。如果已清除告警超过十万条达到十一万条，系统自动将最早的一万条已清除告警转存，转存路径为主管理节点“`${BIGDATA_HOME}/OMSV100R001C00x8664/workspace/data`”。第一次转存告警时自动生成目录。

📖 说明





用户可以选择页面自动刷新闻隔的设置，也可以单击  马上刷新。

支持三种参数值：

- “每30秒刷新一次”：刷新闻隔30秒。
- “每60秒刷新一次”：刷新闻隔60秒。
- “停止刷新”：停止刷新。

操作步骤

步骤1 在MRS Manager，单击“告警管理”，在告警列表查看告警信息。

- 告警列表每页默认显示最近的十条告警。
- 默认以“产生时间”列按降序排列，单击“告警ID”、“告警名称”、“告警级别”、“产生时间”、“定位信息”或“操作”可修改排列方式。
- 支持在“告警级别”筛选相同级别的全部告警。结果包含已清除和未清除的告警。
- 分别单击 、、 或  可以快速筛选级别为“致命”、“严重”、“一般”或“警告”的告警。

步骤2 单击“高级搜索”显示告警搜索区域，设置查询条件后，单击“搜索”，查看指定的告警信息。单击“重置”清除输入的搜索条件。

📖 说明

“开始时间”和“结束时间”表示时间范围的开始时间和结束时间，可以搜索此时间段内产生的告警。

查看“告警参考”章节告警帮助，按照帮助指导处理告警。如果某些场景中告警由于MRS依赖的其他云服务产生，可能需要联系对应云服务运维人员处理。

步骤3 处理完告警后，若需手动清除，单击“清除告警”，手动清除告警。

📖 说明

如果有多个告警已完成处理，可选中一个或多个待清除的告警，单击“清除告警”，批量清除告警。每次最多批量清除300条告警。

----结束

11.4.2 配置监控与告警阈值

操作场景

配置监控与告警阈值用于关注各指标的健康情况。勾选“发送告警”后，当监控数据达到告警阈值，系统将会触发一条告警信息，将在“告警管理”中出现此告警信息。

操作步骤

步骤1 在MRS Manager，单击“系统设置”。

步骤2 在“配置”区域“监控和告警配置”下，单击“阈值配置”，依据规划选择监控指标并设置其基线。

步骤3 单击某一指标例如“CPU使用率”，单击“添加规则”。

步骤4 在“配置”对话框中填写监控指标规则参数。

表 11-13 监控指标规则参数

参数名	参数值	参数解释
规则名称	CPU_MAX (举例)	规则名称
参考日期	2014/11/06 (举例)	查看某指标的历史参考数据
阈值类型	<ul style="list-style-type: none">• 最大值• 最小值	选择某指标的最大值或最小值，类型为“最大值”表示指标的实际值大于设置的阈值时系统将产生告警，类型为“最小值”表示指标的实际值小于设置的阈值时系统将产生告警。
告警级别	<ul style="list-style-type: none">• 致命• 严重• 一般• 提示	告警级别
时间范围	从00:00到23:59 (举例)	设置规则生效时监控指标的具体时间段
阈值	设置数值 80 (举例)	设置规则监控指标的阈值
日期	<ul style="list-style-type: none">• 工作日• 周末• 其它	设置规则生效的日期类型
添加日期	11/06 (举例)	日期选择“其他”时该参数生效。可选择多个日期。

步骤5 单击“确定”。界面右上角弹出提示“模板保存成功。”。

“发送告警”默认已勾选。Manager会检查监控指标数值是否满足阈值条件，若连续检查且不满足的次数等于“平滑次数”设置的值则发送告警，支持自定义。“检查周期(秒)”表示Manager检查监控指标的时间间隔。

步骤6 在新添加规则所在的行，单击“操作”下的“应用”，界面右上角弹出提示规则xx应用成功，完成添加。单击“操作”下的“取消应用”，界面右上角弹出提示规则xx取消成功。

----结束

11.4.3 配置 Syslog 北向参数

操作场景

该任务指导用户以 Syslog 方式将 MRS Manager 的告警事件上报到指定的监控运维系统中。

须知

Syslog 协议未做加密，传输数据容易被窃取，存在安全风险。

前提条件

对接服务器对应的弹性云服务器需要和 MRS 集群的 Master 节点在相同的 VPC，且 Master 节点可以访问对接服务器的 IP 地址和指定端口。

操作步骤

- 步骤1** 在 MRS Manager，单击“系统设置”。
- 步骤2** 在“配置”区域“监控和告警配置”下，单击“Syslog 配置”。
“Syslog 服务”的开关默认为关闭，单击启用 Syslog 服务。
- 步骤3** 设置表 11-14 所示的对接参数。

表 11-14 对接参数

参数区域	参数名称	参数说明
Syslog 协议	服务 IP	设置对接服务器 IP 地址。
	服务端口	设置对接端口。
	协议	设置协议类型，取值范围： <ul style="list-style-type: none">“TCP”“UDP”

参数区域	参数名称	参数说明
	安全级别	设置上报消息的严重程度，取值范围： <ul style="list-style-type: none"> • “Informational” • “Emergency” • “Alert” • “Critical” • “Error” • “Warning” • “Notice” • “Debug”
	Facility	设置产生日志的模块。
	标识符	设置产品标识，默认为“MRS Manager”。
报告信息	报文格式	设置告警报告的消息格式，具体要求请参考界面帮助。
	报告告警类型	设置需要上报的告警类型。 <ul style="list-style-type: none"> • “故障”表示Manager产生告警时会上报Syslog告警消息。 • “清除”表示清除Manager告警时会上报Syslog告警消息。 • “事件”表示Manager产生事件时会上报Syslog告警消息。
	报告告警级别	设置需要上报的告警级别。支持“提示”、“一般”、“严重”和“致命”。
未恢复告警上报设置	周期上报未恢复告警	设置是否按指定周期上报未清除的告警。“周期上报未恢复告警”的开关默认为关闭，单击启用此功能。

参数区域	参数名称	参数说明
	间隔时间（分钟）	设置周期上报未恢复告警到远程Syslog服务的时间间隔，当“周期上报未恢复告警”开关打开时启用。单位为分钟，默认值为“15”，取值范围为5分钟到一天（1440分钟）。
心跳设置	上报心跳	设置是否开启周期上报Syslog心跳消息。“周期上报未恢复告警”的开关默认为关闭，单击启用此功能。
	心跳周期（分钟）	设置周期上报心跳的时间间隔，当“上报心跳”开关打开时启用。单位为分钟，默认值为“15”，取值范围为1-60。
	心跳报文	设置心跳上报的内容，当“上报心跳”开关打开时启用，不能为空。支持数字、字母、下划线、竖线、冒号、空格、英文逗号和句号等字符，长度小于等于256。

📖 说明

设置周期上报心跳报文后，在某些集群容错自动恢复的场景下（例如主备管理节点倒换）可能会出现报文上报中断的现象，此时等待自动恢复即可。

步骤4 单击“确定”，设置完成。

----结束

11.4.4 配置 SNMP 北向参数

操作场景

该任务指导用户采用SNMP协议把MRS Manager的告警、监控数据集成到网管平台。

前提条件

对接服务器对应的弹性云服务器需要和MRS集群的Master节点在相同的VPC，且Master节点可以访问对接服务器的IP地址和指定端口。

操作步骤

步骤1 在MRS Manager，单击“系统设置”。

步骤2 在“配置”区域“监控和告警配置”下，单击“SNMP配置”。

“SNMP服务”的开关默认为关闭，单击启用SNMP服务。

步骤3 设置表11-15所示的对接参数。

表 11-15 对接参数

参数名称	参数说明
版本	SNMP协议版本号，取值范围： <ul style="list-style-type: none">• v2c：低版本，安全性较低• v3：高版本，安全性比v2c高 推荐使用v3版本。
本地端口	本地端口，默认值“20000”，取值范围“1025”到“65535”。
读团体名	该参数仅在设置“版本”为v2c时存在，用于设置只读团体名。
写团体名	该参数仅在设置“版本”为v2c时存在，用于设置可写团体名。
安全用户名	该参数仅在设置“版本”为v3时存在，用于设置协议安全用户名。
认证协议	该参数仅在设置“版本”为v3时存在，用于设置认证协议，推荐选择SHA。
认证密码	该参数仅在设置“版本”为v3时存在，用于设置认证密钥。
确认认证密码	该参数仅在设置“版本”为v3时存在，用于确认认证密钥。
加密协议	该参数仅在设置“版本”为v3时存在，用于设置加密协议，推荐选择AES256。
加密密码	该参数仅在设置“版本”为v3时存在，用于设置加密密钥。
确认加密密码	该参数仅在设置“版本”为v3时存在，用于确认加密密钥。

说明

- “认证密码”和“加密密码”密码长度为8到16位，至少需要包含大写字母、小写字母、数字、特殊字符中的3种类型字符。两个密码不能相同。两个密码不可和安全用户名或安全用户名的逆序字符相同。
- 使用SNMP协议从安全方面考虑，需要定期修改“认证密码”和“加密密码”密码。
- 使用SNMP v3版本时，安全用户在5分钟之内连续鉴权失败5次将被锁定，5分钟后自动解锁。

步骤4 单击“Trap目标”下的“添加Trap目标”，在弹出的“添加Trap目标”对话框中填写以下参数：

- 目标标识：Trap目标标识，一般指接收Trap的网管或主机标识。长度限制1~255字节，一般由字母或数字组成。
- 目标IP：目标IP。可使用A、B、C类IP地址，要求可与管理节点的管理平面IP地址互通。
- 目标端口：接收Trap的端口，要求与对端保持一致，取值范围“0”~“65535”。
- Trap团体名：该参数仅在设置Version为v2c时存在，用于设置主动上报团体名。

单击“确定”，设置完成，退出“添加Trap目标”对话框。

步骤5 单击“确定”，设置完成。

----结束

11.5 告警参考（适用于 MRS 3.x 之前版本）

11.5.1 ALM-12001 审计日志转储失败

告警解释

根据本地历史数据备份策略，集群的审计日志需要转储到第三方服务器上。如果转储服务器满足配置条件，审计日志可以成功转储。审计日志转储失败，系统产生此告警。如果第三方服务器的转储目录磁盘空间不足，或者用户修改了转储服务器的用户名、密码或转储目录，将会导致审计日志转储失败。

告警属性

告警ID	告警级别	可自动清除
12001	一般	是

告警参数

参数名称	参数含义
ServiceName	产生告警的服务名称。
RoleName	产生告警的角色名称。
HostName	产生告警的主机名。

对系统的影响

系统本地最多只能保存50个转储文件，如果该故障持续存在于转储服务器，本地审计日志可能丢失。

可能原因

- 网络连接异常。
- 转储服务器的用户名、密码或转储目录等不满足配置条件。
- 转储目录的磁盘空间不足。

处理步骤

步骤1 检查用户名、密码和转储目录是否正确。

1. 在MRS Manager查看转储配置页面中当前的第三方服务器用户名、密码和转储目录是否正确。
 - 是，执行[步骤3](#)
 - 否，执行[步骤1.2](#)。
2. 修改用户名、密码和转储目录，单击“确定”，重新保存配置。
3. 等待2分钟，查看告警列表中，该告警是否已清除。
 - 是，处理完毕。
 - 否，执行[步骤2](#)

步骤2 重新设置转储规则。

1. 在MRS Manager界面，单击“系统设置 > 审计日志转储配置”。
2. 重新设置转储规则，填入正确的参数，单击“确定”。
3. 2分钟后，查看告警列表中，该告警是否已清除。
 - 是，处理完毕。
 - 否，执行[步骤3](#)

步骤3 收集故障信息。

1. 在MRS Manager界面，单击“系统设置 > 日志导出”。
2. 请联系运维人员，并发送已收集的故障日志信息。

----结束

参考信息

无。

11.5.2 ALM-12002 HA 资源异常

告警解释

HA软件周期性检测Manager的WebService浮动IP地址和Manager的数据库。当HA软件检测到浮动IP地址或数据库异常时，产生该告警。

当HA检测到浮动IP地址或数据库正常后，告警恢复。

告警属性

告警ID	告警级别	可自动清除
12002	严重	是

告警参数

参数名称	参数含义
ServiceName	产生告警的服务名称。
RoleName	产生告警的角色名称。
HostName	产生告警的主机名。
RESName	产生告警的资源名称。

对系统的影响

如果Manager的WebService浮动IP地址异常，用户无法登录和使用Manager。如果Manager的数据库异常，所有核心业务和相关业务进程，例如告警和监控功能，都会受影响。

可能原因

- 浮动IP地址异常。
- 数据库异常。

处理步骤

步骤1 检查主管理节点的浮动IP地址状态。

1. 打开MRS集群详情页面，在告警管理页签的告警列表中，单击此告警所在行，在告警详情中，查看该告警的主机地址及资源名称。
2. 登录主管理节点。执行以下命令切换用户：
sudo su - root
su - omm
3. 进入“`${BIGDATA_HOME}/om-0.0.1/sbin/`”目录，并执行**status-oms.sh**脚本检查主Manager的浮动IP是否正常，查看回显中，“ResName”为“floatip”的一行，是否显示以下信息：
例如：
10-10-10-160 floatip Normal Normal Single_active
- 是，执行**步骤2**。
- 否，执行**步骤1.4**。
4. 联系运维人员检查浮动IP地址的网卡是否存在。
- 是，执行**步骤2**。

- 否, 执行**步骤1.5**。
5. 请联系运维人员处理网卡问题。
等待5分钟, 查看告警列表中, 该告警是否已清除。
- 是, 处理完毕。
 - 否, 执行**步骤2**。

步骤2 检查主备管理节点的数据库状态。

1. 分别登录主备管理节点, 执行**sudo su - root**和**su - ommdba**命令切换到**ommdba**用户, 执行**gs_ctl query**命令。查看回显是否显示以下信息。

主管理节点的回显:

```
Ha state:
LOCAL_ROLE: Primary
STATIC_CONNECTIONS: 1
DB_STATE: Normal
DETAIL_INFORMATION: user/password invalid
Senders info:
No information
Receiver info:
No information
```

备管理节点的回显:

```
Ha state:
LOCAL_ROLE: Standby
STATIC_CONNECTIONS: 1
DB_STATE : Normal
DETAIL_INFORMATION: user/password invalid
Senders info:
No information
Receiver info:
No information
```

- 是, 执行**步骤2.3**。
 - 否, 执行**步骤2.2**。
2. 联系运维人员查看是否为网络故障, 并修复故障。
- 是, 执行**步骤2.3**。
 - 否, 执行**步骤3**。
3. 等待5分钟, 查看告警列表中, 该告警是否已清除。
- 是, 处理完毕。
 - 否, 执行**步骤3**。

步骤3 收集故障信息。

1. 在MRS Manager界面, 单击“系统设置 > 日志导出”。
2. 请联系运维人员, 并发送已收集的故障日志信息。

----结束

参考信息

无。

11.5.3 ALM-12004 OLdap 资源异常

告警解释

当Manager中的Ldap资源异常时，系统产生此告警。

当Manager中的Ldap资源恢复，且告警处理完成时，告警恢复。

告警属性

告警ID	告警级别	可自动清除
12004	严重	是

告警参数

参数名称	参数含义
ServiceName	产生告警的服务名称。
RoleName	产生告警的角色名称。
HostName	产生告警的主机名。

对系统的影响

OLdap资源异常，Manager认证服务不可用，无法对Web上层服务提供安全认证和用户管理功能，可能引起无法登录Manager。

可能原因

Manager中LdapServer进程故障。

处理步骤

步骤1 检查Manager中LdapServer进程是否正常。

1. 登录主管理节点。
2. 执行 `ps -ef | grep slapd`，查询配置文件位于“`${BIGDATA_HOME}/om-0.0.1/`”路径下面的LdapServer资源进程是否正常。

判断资源正常有两个标识：

- a. 执行 `sh ${BIGDATA_HOME}/om-0.0.1/sbin/status-oms.sh` 命令后查看到 oldap 的“ResHAStatus”为“Normal”。
- b. 执行 `ps -ef | grep slapd`，可以查看到有端口为21750的slapd进程。
 - 是，执行 [步骤2](#)。
 - 否，执行 [步骤3](#)。

步骤2 执行 `kill -2 LdapServer进程pid`，等待20秒以后，HA会自动启动Oldap进程。观察当前OLdap资源状态是否正常。

- 是，操作结束。
- 否，执行**步骤3**。

步骤3 收集故障信息。

1. 在MRS Manager界面，单击“系统设置 > 日志导出”。
2. 请联系运维人员，并发送已收集的故障日志信息。

----结束

参考信息

无。

11.5.4 ALM-12005 OKerberos 资源异常

告警解释

告警模块对Manager中的Kerberos资源的状态进行监控，当Kerberos资源异常时，系统产生此告警。

当Kerberos资源恢复时，且告警处理完成时，告警恢复。

告警属性

告警ID	告警级别	可自动清除
12005	严重	是

告警参数

参数名称	参数含义
ServiceName	产生告警的服务名称。
RoleName	产生告警的角色名称。
HostName	产生告警的主机名。

对系统的影响

Manager中的Kerberos资源异常，认证服务不可用，无法对Web上层服务提供安全认证功能，可能引起无法登录MRS Manager。

可能原因

OKerberos依赖的OLdap资源异常。

处理步骤

步骤1 检查Manager中的OKerberos依赖的OLdap资源是否异常。

1. 登录主管理节点。
2. 执行以下命令，查询当前HA管理的OLdap资源状态是否正常。

```
sh ${BIGDATA_HOME}/OMSV100R001C00x8664/workspace0/ha/module/hacom/script/status_ha.sh
```

OLdap资源在主节点为Active_normal状态，在备节点为Standby_normal状态表示正常：

- 是，执行**步骤3**。
- 否，执行**步骤2**。

步骤2 参考**ALM-12004 OLdap资源异常**处理OLdap资源，状态恢复后，观察当前OKerberos资源状态是否恢复正常。

- 是，操作结束。
- 否，执行**步骤3**。

步骤3 收集故障信息。

1. 在MRS Manager界面，单击“系统设置 > 日志导出”。
2. 请联系运维人员，并发送已收集的故障日志信息。

----结束

参考信息

无。

11.5.5 ALM-12006 节点故障

告警解释

Controller按30秒周期检测NodeAgent状态。当Controller连续三次未接收到某个NodeAgent的状态报告时，产生该告警。

当Controller可以正常接收时，告警恢复。

告警属性

告警ID	告警级别	可自动清除
12006	致命	是

告警参数

参数名称	参数含义
ServiceName	产生告警的服务名称。
RoleName	产生告警的角色名称。

参数名称	参数含义
HostName	产生告警的主机名。

对系统的影响

节点业务无法提供。

可能原因

网络断连或硬件故障。

处理步骤

步骤1 检查网络是否断连或硬件是否故障。

1. 打开MRS集群详情页面，在告警管理页签的告警列表中，单击此告警所在行，在告警详情中，查看该告警的主机地址。
2. 登录主管理节点。
3. 执行以下命令检查故障节点是否可以访问：
ping 故障主机IP地址
 - a. 是，执行**步骤2**。
 - b. 否，执行**步骤1.4**。
4. 联系运维人员查看是否为网络故障。
 - 是，执行**步骤2**。
 - 否，执行**步骤1.6**。
5. 修复网络故障，查看告警列表中，该告警是否已清除。
 - 是，处理完毕。
 - 否，执行**步骤1.6**。
6. 联系运维人员查看是否节点硬件故障（CPU或者内存等）。
 - 是，执行**步骤1.7**。
 - 否，执行**步骤2**。
7. 维修故障部件，并重启节点。查看告警列表中，该告警是否已清除。
 - 是，处理完毕。
 - 否，执行**步骤2**。

步骤2 收集故障信息。

1. 在MRS Manager界面，单击“系统设置 > 日志导出”。
2. 请联系运维人员，并发送已收集的故障日志信息。

----结束

参考信息

无。

11.5.6 ALM-12007 进程故障

告警解释

进程健康检查模块按5秒周期检测进程状态。当进程健康检查模块连续三次检测到进程连接状态为故障时，产生该告警。

当进程连接正常时，告警恢复。

告警属性

告警ID	告警级别	可自动清除
12007	严重	是

告警参数

参数名称	参数含义
ServiceName	产生告警的服务名称。
RoleName	产生告警的角色名称。
HostName	产生告警的主机名。

对系统的影响

该进程提供的业务不可用。

可能原因

- 实例进程异常。
- 磁盘空间不足。

处理步骤

步骤1 检查实例进程是否异常。

1. 打开MRS集群详情页面，在告警管理页签的告警列表中，单击此告警所在行，在告警详情中，查看该告警的主机名称与服务名称。
2. 在“告警管理”页面，查看是否有**ALM-12006 节点故障**产生。
是，执行**步骤1.3**。
否，执行**步骤1.4**。
3. 按**ALM-12006 节点故障**提供的步骤处理该告警。
4. 登录告警节点，查看告警角色所在安装目录用户、用户组、权限等是否正常。正常用户、用户组、权限为“omm: ficommon 750”。
 - 是，执行**步骤1.6**。

- 否，执行[步骤1.5](#)。
 - 5. 执行如下命令将文件夹权限修改为“750”，并将“用户:属组”修改为“omm:ficommon”。
- ```
chmod 750 <folder_name>
chown omm:ficommon <folder_name>
```
- 6. 等待5分钟，查看告警列表中，“ALM-12007 进程故障”告警是否已清除。
    - 是，处理完毕。
    - 否，执行[步骤2.1](#)。

### 步骤2 检查磁盘空间是否不足。

1. 打开MRS集群详情页面，在告警管理页签的告警列表中，查看是否有“ALM-12017 磁盘容量不足”告警产生。

  - 是，执行[步骤2.2](#)。
  - 否，执行[步骤3](#)。

2. 按[ALM-12017 磁盘容量不足](#)提供的步骤处理该故障。
3. 等待5分钟，查看告警列表中，“ALM-12017 磁盘容量不足”告警是否已清除。

  - 是，执行[步骤2.4](#)。
  - 否，执行[步骤3](#)。

4. 等待5分钟，查看告警列表中，该告警是否已清除。

  - 是，处理完毕。
  - 否，执行[步骤3](#)。

### 步骤3 收集故障信息。

1. 在MRS Manager界面，单击“系统设置 > 日志导出”。
2. 请联系运维人员，并发送已收集的故障日志信息。

----结束

## 参考信息

无。

## 11.5.7 ALM-12010 Manager 主备节点间心跳中断

### 告警解释

当主Manager节点在7秒内没有收到备Manager节点的心跳信号时，产生该告警。

当主Manager节点收到备Manager节点的心跳信号后，告警恢复。

### 告警属性

| 告警ID  | 告警级别 | 可自动清除 |
|-------|------|-------|
| 12010 | 严重   | 是     |

## 告警参数

| 参数名称                  | 参数含义            |
|-----------------------|-----------------|
| ServiceName           | 产生告警的服务名称。      |
| RoleName              | 产生告警的角色名称。      |
| HostName              | 产生告警的主机名。       |
| Local Manager HA Name | 本地Manager HA名称。 |
| Peer Manager HA Name  | 对端Manager HA名称。 |

## 对系统的影响

如果主Manager进程异常，主备倒换无法进行，影响业务。

## 可能原因

主备Manager节点间链路异常。

## 处理步骤

**步骤1** 检查主备Manager服务器间的网络是否正常。

1. 打开MRS集群详情页面，在告警管理页签的告警列表中，单击此告警所在行，在告警详情中，查看该告警的备Manager服务器地址。
2. 登录主管理节点。
3. 执行以下命令，检查备Manager服务器是否可达。  
**ping 备Manager心跳IP地址**
  - 是，执行**步骤2**。
  - 否，执行**步骤1.4**。
4. 联系运维人员查看是否为网络故障。
  - 是，执行**步骤1.5**。
  - 否，执行**步骤2**。
5. 修复网络故障，查看告警列表中，该告警是否已清除。
  - 是，处理完毕。
  - 否，执行**步骤2**。

**步骤2** 收集故障信息。

1. 在MRS Manager界面，单击“系统设置 > 日志导出”。
2. 请联系运维人员，并发送已收集的故障日志信息。

----结束

## 参考信息

无。

## 11.5.8 ALM-12011 Manager 主备节点同步数据异常

### 告警解释

当备Manager无法与主Manager同步文件时，产生该告警。

当备Manager与主Manager正常同步文件时，告警恢复。

### 告警属性

| 告警ID  | 告警级别 | 可自动清除 |
|-------|------|-------|
| 12011 | 致命   | 是     |

### 告警参数

| 参数名称                  | 参数含义            |
|-----------------------|-----------------|
| ServiceName           | 产生告警的服务名称。      |
| RoleName              | 产生告警的角色名称。      |
| HostName              | 产生告警的主机名。       |
| Local Manager HA Name | 本地Manager HA名称。 |
| Peer Manager HA Name  | 对端Manager HA名称。 |

### 对系统的影响

备Manager的配置文件没有更新。主备倒换之后，一些配置可能会丢失。Manager及部分组件可能无法正常运行。

### 可能原因

主备Manager节点间链路中断。

### 处理步骤

**步骤1** 检查主备Manager服务器间的网络是否正常。

1. 打开MRS集群详情页面，在告警管理页签的告警列表中，单击此告警所在行，在告警详情中，查看该告警的备Manager IP地址。
2. 登录主管理节点。执行以下命令检查备Manager服务器是否可达。  
**ping 备Manager IP地址**
  - 是，执行**步骤2**。
  - 否，执行**步骤1.3**。
3. 联系运维人员查看是否为网络故障。



- 是, 执行**步骤1.4**。
  - 否, 执行**步骤2**。
4. 修复网络故障, 查看告警列表中, 该告警是否已清除。
- 是, 处理完毕。
  - 否, 执行**步骤2**。

**步骤2** 收集故障信息。

1. 在MRS Manager界面, 单击“系统设置 > 日志导出”。
2. 请联系运维人员, 并发送已收集的故障日志信息。

----结束

## 参考信息

无。

## 11.5.9 ALM-12012 NTP 服务异常

### 告警解释

当节点NTP服务无法与主OMS节点NTP服务正常同步时间时产生该告警。

当节点NTP服务与主OMS节点NTP服务正常同步时间时恢复该告警。

### 告警属性

| 告警ID  | 告警级别 | 可自动清除 |
|-------|------|-------|
| 12012 | 严重   | 是     |

### 告警参数

| 参数名称        | 参数含义       |
|-------------|------------|
| ServiceName | 产生告警的服务名称。 |
| RoleName    | 产生告警的角色名称。 |
| HostName    | 产生告警的主机名。  |

### 对系统的影响

该节点的时间与集群其它节点的时间不同步, 可能会导致该节点上的某些MRS应用无法正常运行。

### 可能原因

- 该节点的NTP服务无法正常启动。

- 该节点与主OMS节点NTP服务不能正常同步时间。
- 该节点NTP认证的key值与主OMS节点NTP服务的key值不一致。
- 该节点与主OMS节点NTP服务时间偏差太大。

## 处理步骤

### 步骤1 检查该节点的NTP服务是否正常启动。

1. 检查ntpd进程是否运行在告警节点上。登录告警节点，执行**sudo su - root**切换用户。执行以下命令，检查命令是否输出ntpd进程的信息。

```
ps -ef | grep ntpd | grep -v grep
```

- 是，执行[步骤2.1](#)。
  - 否，执行[步骤1.2](#)。
2. 执行**service ntp start**启动NTP服务。
  3. 10分钟后，检查该告警是否恢复。
    - 是，处理完毕。
    - 否，执行[步骤2.1](#)。

### 步骤2 检查该节点与主OMS节点NTP服务是否正常同步时间。

1. 查看NTP告警的“附加信息”是否描述与主OMS节点NTP服务无法同步时间。
  - 是，执行[步骤2.2](#)。
  - 否，执行[步骤3](#)。

2. 排查与主OMS节点NTP服务的同步是否有问题。

登录告警节点执行**sudo su - root**切换用户，执行**ntpq -np**命令。

如果显示结果的主OMS节点NTP服务IP地址前有“\*”号，表示同步正常，如下：

```
remote refid st t when poll reach delay offset jitter
```

```
=====
```

```
*10.10.10.162 .LOCL. 1 u 1 16 377 0.270 -1.562 0.014
```

如果显示结果的主OMS节点NTP服务IP前无“\*”号，且“refid”项内容为“.INIT.”，表示同步不正常。

```
remote refid st t when poll reach delay offset jitter
```

```
=====
```

```
10.10.10.162 .INIT. 1 u 1 16 377 0.270 -1.562 0.014
```

- 是，执行[步骤2.3](#)。
  - 否，执行[步骤3](#)。
3. 处理对应问题，问题解决后等待10分钟，检查该告警是否恢复。

NTP不能正常同步，通常与系统防火墙有关：如果能关闭防火墙，建议尝试关闭防火墙后查看问题能否解决；如果不能关闭防火墙，请检查防火墙配置策略，确保**UDP 123**端口未禁用（具体遵循各系统下防火墙配置策略）。

    - 是，处理完毕。
    - 否，执行[步骤3](#)。

### 步骤3 检查该节点NTP认证的key值与主OMS节点NTP服务的key值是否相同。

执行**cat** 查看key值索引号为1的认证码是否与主OMS节点NTP服务的值相同。

- 是，执行[步骤4.1](#)。
- 否，执行[步骤5](#)。

**步骤4** 检查该节点与主OMS节点NTP服务时间偏差是否太大。

1. NTP告警的“附加信息”是否描述时间偏差 (time offset) 太大。
  - 是, 执行**步骤4.2**。
  - 否, 执行**步骤5**。
2. 在“主机管理”页面, 勾选告警节点的主机, 选择“更多 > 停止所有角色”停止告警节点的所有服务。

如果告警节点时间比主OMS节点NTP服务时间慢, 校正告警节点的系统时间。校正告警节点的系统时间后, 选择“更多 > 启动所有角色”启动告警节点的服务。

如果告警节点时间比主OMS节点NTP服务时间快, 等待相应时间差, 校正告警节点的系统时间。校正完成后, 选择“更多 > 启动所有角色”启动告警节点的服务。

**说明**

如果不做相应等待, 可能造成数据丢失风险。

3. 10分钟后, 检查该告警是否恢复。
  - 是, 处理完毕。
  - 否, 执行**步骤5**。

**步骤5** 收集故障信息。

1. 在MRS Manager界面, 单击“系统设置 > 日志导出”。
2. 请联系运维人员, 并发送已收集的故障日志信息。

----结束

**参考信息**

无。

## 11.5.10 ALM-12016 CPU 使用率超过阈值

**告警解释**

系统每30秒周期性检测CPU使用率, 并把实际CPU使用率和阈值相比较。CPU使用率默认提供一个阈值。当检测到CPU使用率连续多次 (可配置, 默认值为10) 超过该阈值时产生该告警。

当平均CPU使用率小于或等于阈值的90%时, 告警恢复。

**告警属性**

| 告警ID  | 告警级别 | 可自动清除 |
|-------|------|-------|
| 12016 | 严重   | 是     |

## 告警参数

| 参数名称              | 参数含义                  |
|-------------------|-----------------------|
| ServiceName       | 产生告警的服务名称。            |
| RoleName          | 产生告警的角色名称。            |
| HostName          | 产生告警的主机名。             |
| Trigger Condition | 系统当前指标取值满足自定义的告警设置条件。 |

## 对系统的影响

业务进程响应缓慢或不可用。

## 可能原因

- 告警阈值配置或者平滑次数配置不合理。
- CPU配置无法满足业务需求，CPU使用率达到上限。

## 处理步骤

### 步骤1 检查告警阈值配置或者平滑次数配置是否合理。

1. 登录MRS Manager，基于实际CPU使用情况，修改告警阈值和平滑次数配置项。
2. 根据实际服务的使用情况在“系统设置 > 阈值配置 > 设备 > 主机 > CPU > CPU使用率 > CPU使用率”中更改告警阈值。
3. 根据实际服务的使用情况在“系统设置 > 阈值配置 > 设备 > 主机 > CPU > CPU使用率 > CPU使用率”中更改告警的“平滑次数”选项。

#### 说明

该选项的含义为告警检查阶段，“频率”为告警检查周期，“平滑次数”为告警连续检查多少次超过阈值，则发送告警。

4. 等待2分钟，查看告警是否自动恢复。
  - 是，处理完毕。
  - 否，执行[步骤2](#)。

### 步骤2 对系统进行扩容。

1. 打开MRS集群详情页面，在告警管理页签的告警列表中，单击此告警所在行，在告警详情中，查看该告警的节点地址。
2. 登录告警节点。
3. 执行`cat /proc/stat | awk 'NR==1|awk '{for(i=2;i<=NF;i++)j+=Si;print "" 100 - ($5+$6) * 100 / j;}'`命令，查看系统当前CPU使用率。
4. 若CPU使用率超过阈值，扩容CPU。
5. 检查该告警是否恢复。
  - 是，处理完毕。

- 否, 执行**步骤3**。

**步骤3** 收集故障信息。

1. 在MRS Manager界面, 单击“系统设置 > 日志导出”。
2. 请联系运维人员, 并发送已收集的故障日志信息。

----结束

**参考信息**

无。

## 11.5.11 ALM-12017 磁盘容量不足

**告警解释**

系统每30秒周期性检测磁盘容量, 并把实际磁盘容量和阈值相比较。磁盘容量默认提供一个阈值。当检测到磁盘容量低于阈值时产生该告警。

用户可通过“系统设置 > 阈值配置”修改阈值。

当主机磁盘使用率小于或等于阈值时, 告警恢复。

**告警属性**

| 告警ID  | 告警级别 | 可自动清除 |
|-------|------|-------|
| 12017 | 严重   | 是     |

**告警参数**

| 参数名称              | 参数含义                  |
|-------------------|-----------------------|
| ServiceName       | 产生告警的服务名称。            |
| RoleName          | 产生告警的角色名称。            |
| HostName          | 产生告警的主机名。             |
| PartitionName     | 产生告警的磁盘分区。            |
| Trigger Condition | 系统当前指标取值满足自定义的告警设置条件。 |

**对系统的影响**

业务进程不可用。

**可能原因**

磁盘配置无法满足业务需求, 磁盘使用率达到上限。

## 处理步骤

**步骤1** 登录MRS Manager，查看该告警阈值是否不合理。

1. 默认90%为合理值，用户可以根据自己的实际需求调节。
  - 是，执行[步骤2](#)。
  - 否，执行[步骤1.2](#)。
2. 根据实际服务的使用情况在“系统设置 > 阈值配置”中更改告警阈值。
3. 等待2分钟，查看告警是否消失。
  - 是，处理完毕。
  - 否，执行[步骤2](#)。

**步骤2** 判断是否为系统盘。

1. 打开MRS集群详情页面，在告警管理页签的告警列表中，单击此告警所在行，在告警详情中，查看该告警的主机名称和磁盘分区信息。
2. 登录告警节点。
3. 执行**df -h**命令，查看系统磁盘分区的使用信息。并通过[步骤2.1](#)中获取到的磁盘分区名称，查看该磁盘是否挂载在如下几个目录下：“/”、“/boot”、“/home”、“/opt”、“/tmp”、“/var”、“/var/log”、“/boot”、“/srv/BigData”。
  - 是，说明该磁盘为系统盘，执行[步骤3.1](#)。
  - 否，说明该磁盘为非系统盘，执行[步骤2.4](#)。
4. 执行**df -h**命令，查看系统磁盘分区的使用信息。并通过[步骤2.1](#)中获取到的磁盘分区名称，判断该磁盘属于哪一个角色。
5. 磁盘所属服务是否为HDFS或Yarn其中之一。
  - 是，请为Core节点扩容磁盘。然后执行[步骤2.6](#)。
  - 否，执行[步骤4](#)。
6. 等待2分钟，查看告警是否消失。
  - 是，处理完毕。
  - 否，执行[步骤3](#)。

**步骤3** 判断是否有误写入的大文件。

1. 执行命令**find / -xdev -size +500M -exec ls -l {} \;**，查看该节点上超过500MB的文件，查看该磁盘中，是否有误写入的大文件存在。
  - 是，执行[步骤3.2](#)。
  - 否，执行[步骤4](#)。
2. 处理该误写入的文件，并等待2分钟，查看告警是否清除。
  - 是，执行完毕。
  - 否，执行[步骤4](#)。
3. 扩容磁盘。
4. 等待2分钟，查看告警是否消失。
  - 是，处理完毕。
  - 否，执行[步骤4](#)。

**步骤4** 收集故障信息。

1. 在MRS Manager界面，单击“系统设置 > 日志导出”。
2. 请联系运维人员，并发送已收集的故障日志信息。

----结束

## 参考信息

无。

## 11.5.12 ALM-12018 内存使用率超过阈值

### 告警解释

系统每30秒周期性检测内存使用率，并把实际内存使用率和阈值相比较。内存使用率默认提供一个阈值。当检测到内存使用率超过阈值时产生该告警。

当主机内存使用率小于或等于阈值的90%时，告警恢复。

### 告警属性

| 告警ID  | 告警级别 | 可自动清除 |
|-------|------|-------|
| 12018 | 严重   | 是     |

### 告警参数

| 参数名称              | 参数含义                  |
|-------------------|-----------------------|
| ServiceName       | 产生告警的服务名称。            |
| RoleName          | 产生告警的角色名称。            |
| HostName          | 产生告警的主机名。             |
| Trigger Condition | 系统当前指标取值满足自定义的告警设置条件。 |

### 对系统的影响

业务进程响应缓慢或不可用。

### 可能原因

内存配置无法满足业务需求。内存使用率达到上限。

### 处理步骤

**步骤1** 对系统进行扩容。

1. 打开MRS集群详情页面，在告警管理页签的告警列表中，单击此告警所在行，在告警详情中，查看该告警的主机地址。

2. 登录告警节点。
3. 执行命令 `free -m | grep Mem\|: | awk '{printf("%s,", ($3-$6-$7) * 100 / $2)}'`, 查看系统当前内存使用率。
4. 若内存使用率超过阈值, 扩容内存。
5. 等待5分钟, 检查该告警是否恢复。
  - 是, 处理完毕。
  - 否, 执行**步骤2**。

#### 步骤2 收集故障信息。

1. 在MRS Manager界面, 单击“系统设置 > 日志导出”。
2. 请联系运维人员, 并发送已收集的故障日志信息。

----结束

## 参考信息

无。

## 11.5.13 ALM-12027 主机 PID 使用率超过阈值

### 告警解释

系统每30秒周期性检测PID使用率, 并把实际PID使用率和阈值进行比较, PID使用率默认提供一个阈值。当检测到PID使用率超出阈值时产生该告警。

当主机PID使用率小于或等于阈值时, 告警恢复。

### 告警属性

| 告警ID  | 告警级别 | 可自动清除 |
|-------|------|-------|
| 12027 | 严重   | 是     |

### 告警参数

| 参数名称              | 参数含义                  |
|-------------------|-----------------------|
| ServiceName       | 产生告警的服务名称。            |
| RoleName          | 产生告警的角色名称。            |
| HostName          | 产生告警的主机名。             |
| Trigger Condition | 系统当前指标取值满足自定义的告警设置条件。 |

## 对系统的影响

无法分配PID给新的业务进程, 业务进程不可用。



## 可能原因

节点同时运行的进程过多，需要扩展“pid\_max”值。系统环境异常。

## 处理步骤

### 步骤1 扩展pid\_max值。

1. 打开MRS集群详情页面，在实时告警列表中，单击此告警。在“告警详情”区域，获取告警所在主机IP地址。
2. 登录告警节点。
3. 执行命令`cat /proc/sys/kernel/pid_max`，查看系统当前运行的PID最大值“pid\_max”。
4. 若PID使用率超过阈值，将pid\_max值增大一倍，执行命令：  
`echo 新pid_max值 > /proc/sys/kernel/pid_max`  
例如：  
`echo 65536 > /proc/sys/kernel/pid_max`
5. 等待5分钟，检查该告警是否恢复。
  - 是，处理完毕。
  - 否，执行[步骤2](#)。

### 步骤2 检查系统环境是否异常。

1. 联系运维人员，检查操作系统是否存在异常。
  - 是，恢复操作系统故障，执行[步骤2.2](#)。
  - 否，执行[步骤3](#)。
2. 等待5分钟，检查该告警是否恢复。
  - 是，处理完毕。
  - 否，执行[步骤3](#)。

### 步骤3 收集故障信息。

1. 在MRS Manager界面，单击“系统设置 > 日志导出”。
2. 请联系运维人员，并发送已收集的故障日志信息。

----结束

## 参考信息

无。

## 11.5.14 ALM-12028 主机 D 状态进程数超过阈值

### 告警解释

系统每30秒周期性检测主机中omm用户D状态进程数，并把实际进程数和阈值相比较。主机D状态进程数默认提供一个阈值。当检测到进程数超出阈值时产生该告警。

当主机中omm用户D状态进程数小于或等于阈值时，告警恢复。

## 告警属性

| 告警ID  | 告警级别 | 可自动清除 |
|-------|------|-------|
| 12028 | 严重   | 是     |

## 告警参数

| 参数名称              | 参数含义                  |
|-------------------|-----------------------|
| ServiceName       | 产生告警的服务名称。            |
| RoleName          | 产生告警的角色名称。            |
| HostName          | 产生告警的主机名。             |
| Trigger Condition | 系统当前指标取值满足自定义的告警设置条件。 |

## 对系统的影响

占用系统资源，业务进程响应变慢。

## 可能原因

主机中正在等待的IO（磁盘IO、网络IO等）在较长时间内未得到响应，进程处于D状态。

## 处理步骤

### 步骤1 查看D状态进程。

1. 打开MRS集群详情页面，在告警列表中，单击此告警所在行，在告警详情中，查看该告警的主机地址。
2. 登录告警节点。
3. 执行以下命令切换用户：  
**sudo su - root**  
**su - omm**
4. 执行如下命令查看omm用户D状态进程号。  
**ps -elf | grep -v "[thread\_checkio]" | awk 'NR!=1 {print \$2, \$3, \$4}' | grep omm | awk -F ' ' '{print \$1, \$3}' | grep D | awk '{print \$2}'**
5. 查看D状态进程查询结果是否为空。
  - 是，业务进程正常，执行[步骤1.7](#)。
  - 否，执行[步骤1.6](#)。
6. 切换到root用户，执行reboot命令，重启产生告警主机。  
重启主机有风险，请确保重启后业务进程正常。
7. 等待5分钟，检查该告警是否恢复。

- 是，处理完毕。
- 否，执行[步骤2](#)。

**步骤2** 收集故障信息。

1. 在MRS Manager界面，单击“系统设置 > 日志导出”。
2. 请联系运维人员，并发送已收集的故障日志信息。

----结束

**参考信息**

无。

## 11.5.15 ALM-12031 omm 用户或密码即将过期

**告警解释**

系统每天零点开始，每8小时检测当前系统中**omm**用户和密码是否过期，如果用户或密码即将在15天内过期，则发送告警。

当系统中**omm**用户过期的期限修改或密码重置，且告警处理完成时，告警恢复。

**告警属性**

| 告警ID  | 告警级别 | 可自动清除 |
|-------|------|-------|
| 12031 | 严重   | 是     |

**告警参数**

| 参数名称        | 参数含义       |
|-------------|------------|
| ServiceName | 产生告警的服务名称。 |
| RoleName    | 产生告警的角色名称。 |
| HostName    | 产生告警的主机名。  |

**对系统的影响**

**omm**用户或密码过期，Manager各节点互信不可用，无法对服务提供管理功能。

**可能原因**

系统**omm**用户或密码即将过期。

**处理步骤**

- 步骤1** 检查系统中**omm**用户和密码是否正常。

1. 登录故障节点。
2. 执行以下命令来查看当前omm用户密码设置信息：  
**chage -l omm**
3. 检查系统提示信息，是否用户已过期。
  - a. 查找“Password expires”对应值，查看密码设置是否即将过期。
  - b. 查找“Account expires”对应值，查看用户设置是否即将过期。

#### 📖 说明

- 如果参数值为“never”，则代表永不过期；如果为日期值，则查看是否在15天内过期。
- 是，执行[步骤1.4](#)。
  - 否，执行[步骤2](#)。
4. 执行以下命令修改过期设置。
    - 设置omm用户过期的期限：  
**chage -E '指定日期' omm**
    - 设置omm密码的有效天数：  
**chage -M '天数' omm**
  5. 等待下周期检测，观察告警是否自动清除。
    - 是，操作结束。
    - 否，执行[步骤2](#)。

#### 步骤2 收集故障信息。

1. 在MRS Manager界面，单击“系统设置 > 日志导出”。
2. 请联系运维人员，并发送已收集的故障日志信息。

----结束

## 参考信息

无。

## 11.5.16 ALM-12032 ommdba 用户或密码即将过期

### 告警解释

系统每天零点开始，每8小时检测当前系统中ommdba用户和密码是否过期，如果用户或密码即将在15天内过期，则发送告警。

当系统中ommdba用户过期的期限修改或密码重置，且告警处理完成时，告警恢复。

### 告警属性

| 告警ID  | 告警级别 | 可自动清除 |
|-------|------|-------|
| 12032 | 严重   | 是     |

## 告警参数

| 参数名称        | 参数含义       |
|-------------|------------|
| ServiceName | 产生告警的服务名称。 |
| RoleName    | 产生告警的角色名称。 |
| HostName    | 产生告警的主机名。  |

## 对系统的影响

ommdba用户或密码过期，OMS数据库无法管理，数据不能访问。

## 可能原因

系统ommdba用户或密码即将过期。

## 处理步骤

**步骤1** 检查系统中ommdba用户和密码是否正常。

1. 登录故障节点。
2. 执行以下命令来查看当前ommdba用户密码设置信息：  
**chage -l ommdba**
3. 检查系统提示信息，是否用户已过期。
  - a. 查找“Password expires”对应值，查看密码设置是否即将过期。
  - b. 查找“Account expires”对应值，查看用户设置是否即将过期。

### 说明

- 如果参数值为“never”，则代表永不过期；如果为日期值，则查看是否在15天内过期。
- 是，执行**步骤1.4**。
  - 否，执行**步骤2**。
4. 执行以下命令修改过期设置。
    - 设置ommdba用户过期的期限：  
**chage -E '指定日期' ommdba**
    - 设置ommdba密码的有效天数：  
**chage -M '天数' ommdba**
  5. 等待下周期检测，观察告警是否自动清除。
    - 是，操作结束。
    - 否，执行**步骤2**。

**步骤2** 收集故障信息。

1. 在MRS Manager界面，单击“系统设置 > 日志导出”。
2. 请联系运维人员，并发送已收集的故障日志信息。

----结束

## 参考信息

无。

## 11.5.17 ALM-12033 慢盘故障

### 告警解释

系统每一秒执行一次*iostat*命令，监控磁盘I/O的系统指标，如果在60s内，svctm大于100ms的周期数大于30次则认为磁盘有问题，产生该告警。

更换磁盘后，告警自动恢复。

### 告警属性

| 告警ID  | 告警级别 | 可自动清除 |
|-------|------|-------|
| 12033 | 严重   | 是     |

### 告警参数

| 参数名称        | 参数含义       |
|-------------|------------|
| ServiceName | 产生告警的服务名称。 |
| RoleName    | 产生告警的角色名称。 |
| HostName    | 产生告警的主机名。  |
| DiskName    | 产生告警的磁盘名。  |

### 对系统的影响

磁盘慢盘故障，导致业务性能下降，阻塞业务的处理能力，例如DBService主备同步等，严重时可能会导致服务不可用。

### 可能原因

磁盘老化或者磁盘坏道。

### 处理步骤

**步骤1** 收集故障信息。

1. 在MRS Manager界面，单击“系统设置 > 日志导出”。
2. 请联系运维人员，并发送已收集的故障日志信息。

----**结束**

## 参考信息

无。

## 11.5.18 ALM-12034 周期备份任务失败

### 告警解释

周期备份任务执行失败，则上报该告警，如果下次备份执行成功，则发送恢复告警。

### 告警属性

| 告警ID  | 告警级别 | 可自动清除 |
|-------|------|-------|
| 12034 | 严重   | 是     |

### 告警参数

| 参数名称        | 参数含义       |
|-------------|------------|
| ServiceName | 产生告警的服务名称。 |
| RoleName    | 产生告警的角色名称。 |
| HostName    | 产生告警的主机名。  |
| TaskName    | 任务名称。      |

### 对系统的影响

周期备份任务失败，可能会导致长时间没有可用的备份包，在系统出现异常时，无法恢复。

### 可能原因

该告警产生原因依赖于该任务的详细情况，直接获取日志和任务详情来处理该告警。

### 处理步骤

#### 步骤1 收集故障信息。

1. 在MRS Manager界面，单击“系统设置 > 日志导出”。
2. 请联系运维人员，并发送已收集的故障日志信息。

----结束

## 参考信息

无。

## 11.5.19 ALM-12035 恢复失败后数据状态未知

### 告警解释

执行恢复任务失败后，系统会自动回滚，如果回滚失败，可能会导致数据丢失等问题，如果该情况出现，则上报告警，如果下一次该任务恢复成功，则发送恢复告警。

### 告警属性

| 告警ID  | 告警级别 | 可自动清除 |
|-------|------|-------|
| 12035 | 致命   | 是     |

### 告警参数

| 参数名称        | 参数含义       |
|-------------|------------|
| ServiceName | 产生告警的服务名称。 |
| RoleName    | 产生告警的角色名称。 |
| HostName    | 产生告警的主机名。  |
| TaskName    | 任务名称。      |

### 对系统的影响

执行恢复任务失败后，系统会自动回滚，如果回滚失败，可能会导致数据丢失，数据状态未知等问题，有可能会影响业务功能。

### 可能原因

该告警产生原因依赖于该任务的详细情况，直接获取日志和任务详情来处理该告警。

### 处理步骤

**步骤1** 收集故障信息。

1. 在MRS Manager界面，单击“系统设置 > 日志导出”。
2. 请联系运维人员，并发送已收集的故障日志信息。

----结束

### 参考信息

无。



## 11.5.20 ALM-12037 NTP 服务器异常

### 告警解释

当NTP服务器异常时产生该告警。

当NTP服务器异常消除时，该告警恢复。

### 告警属性

| 告警ID  | 告警级别 | 可自动清除 |
|-------|------|-------|
| 12037 | 严重   | 是     |

### 告警参数

| 参数名称        | 参数含义           |
|-------------|----------------|
| ServiceName | 产生告警的服务名称。     |
| RoleName    | 产生告警的角色名称。     |
| HostName    | 异常NTP服务器的IP地址。 |

### 对系统的影响

主OMS节点配置的NTP服务器异常，可能会导致主OMS节点与外部服务器不能同步时间，集群时间可能会产生飘移。

### 可能原因

- NTP服务器网络异常。
- 与NTP服务器认证失败。
- 不能从NTP服务器获取时间。
- 从NTP服务器获取的时间持续未更新。

### 处理步骤

#### 步骤1 检查NTP服务器网络。

1. 打开MRS集群详情页面，在实时告警列表中，单击此告警所在行。
2. 在“告警详情”区域，查看告警附加信息，是否提示无法ping通NTP服务器IP。
  - 是，执行[步骤1.3](#)。
  - 否，执行[步骤2](#)。
3. 联系运维人员检查网络配置，确保NTP服务器与主OMS节点网络正常，然后检查告警是否恢复。
  - 是，处理完毕。

- 否，执行**步骤2**。

**步骤2** 检查与NTP服务器认证是否失败。

1. 登录主管理节点。
2. 执行查看状态命令**ntpq -np**检查集群与NTP服务器认证是否失败？对应NTP服务器“refid”项显示“.AUTH.”表示认证失败。
  - 是，执行**步骤5**。
  - 否，执行**步骤3**。

**步骤3** 检查是否能从NTP服务器获取时间。

1. 继续查看告警附加信息，是否提示不能从NTP服务器获取时间。
  - 是，执行**步骤3.2**。
  - 否，执行**步骤4**。
2. 联系运维人员，处理NTP服务器异常。确保NTP服务器正常后检查告警是否恢复。
  - 是，处理完毕。
  - 否，执行**步骤4**。

**步骤4** 检查从NTP服务器获取的时间是否持续未更新。

1. 继续查看告警附加信息，是否提示从NTP服务器获取时间持续未更新。
  - 是，执行**步骤4.2**。
  - 否，执行**步骤5**。
2. 联系NTP服务器的服务商，解决NTP服务器异常。确保NTP服务器正常后检查告警是否恢复。
  - 是，处理完毕。
  - 否，执行**步骤5**。

**步骤5** 收集故障信息。

1. 在MRS Manager界面，单击“系统设置 > 日志导出”。
2. 请联系运维人员，并发送已收集的故障日志信息。

----结束

## 参考信息

无。

## 11.5.21 ALM-12038 监控指标转储失败

### 告警解释

用户在MRS Manager界面配置监控指标转储后，转储失败时产生该告警。

转储成功后，告警恢复。

## 告警属性

| 告警ID  | 告警级别 | 可自动清除 |
|-------|------|-------|
| 12038 | 严重   | 是     |

## 告警参数

| 参数名称        | 参数含义       |
|-------------|------------|
| ServiceName | 产生告警的服务名称。 |
| RoleName    | 产生告警的角色名称。 |
| HostName    | 产生告警的主机名。  |

## 对系统的影响

监控指标转储失败会影响上层管理系统无法获取到MRS Manager系统的监控指标。

## 可能原因

- 无法连接服务器。
- 无法访问服务器上保存路径。
- 上传监控指标文件失败。

## 处理步骤

**步骤1** 联系运维人员查看MRS Manager系统与服务器网络连接是否正常。

- 是，执行**步骤3**。
- 否，执行**步骤2**。

**步骤2** 联系运维人员恢复网络连接，然后检查告警是否恢复。

- 是，执行完毕。
- 否，执行**步骤3**。

**步骤3** 单击“系统设置 > 监控指标转储配置”，查看监控转储配置页面配置的FTP用户名、密码、端口、转储模式、公钥是否与服务器端配置一致。

- 是，执行**步骤5**。
- 否，执行**步骤4**。

**步骤4** 填入正确的配置信息，然后单击“确定”，并检查告警是否恢复。

- 是，执行完毕。
- 否，执行**步骤5**。

**步骤5** 单击“系统设置 > 监控指标转储配置”，查看“FTP用户名”、“保存路径”和“转储模式”配置项。

- 是FTP模式，执行[步骤6](#)。
- 是SFTP模式，执行[步骤7](#)。

**步骤6** 登录服务器，在默认目录下查看相对路径“保存路径”是否有“FTP用户名”的读写权限。

- 是，执行[步骤9](#)。
- 否，执行[步骤8](#)。

**步骤7** 登录服务器，查看绝对路径“保存路径”是否有“FTP用户名”的读写权限。

- 是，执行[步骤9](#)。
- 否，执行[步骤8](#)。

**步骤8** 增加读写权限，然后检查告警是否恢复。

- 是，执行完毕。
- 否，执行[步骤9](#)。

**步骤9** 登录服务器，查看当前保存路径下是否有足够磁盘空间。

- 是，执行[步骤11](#)。
- 否，执行[步骤10](#)。

**步骤10** 删除多余文件，或在监控指标转储配置页面更改保存目录。然后检查告警是否恢复。

- 是，执行完毕。
- 否，执行[步骤11](#)。

**步骤11** 收集故障信息。

1. 在MRS Manager界面，单击“系统设置 > 日志导出”。
2. 请联系运维人员，并发送已收集的故障日志信息。

----结束

## 参考信息

无。

## 11.5.22 ALM-12039 GaussDB 主备数据不同步

### 告警解释

GaussDB主备数据不同步，系统每10秒检查一次主备数据同步状态，如果连续6次查不到同步状态，或者同步状态异常，产生告警。

当主备数据同步状态正常，告警恢复。

### 告警属性

| 告警ID  | 告警级别 | 可自动清除 |
|-------|------|-------|
| 12039 | 致命   | 是     |

## 告警参数

| 参数名称                | 参数含义               |
|---------------------|--------------------|
| ServiceName         | 产生告警的服务名称。         |
| RoleName            | 产生告警的角色名称。         |
| HostName            | 产生告警的主机节点信息。       |
| Local GaussDB HA IP | 本地GaussDB HA IP地址。 |
| Peer GaussDB HA IP  | 对端GaussDB HA IP地址。 |
| SYNC_PERCENT        | 同步百分比。             |

## 对系统的影响

主备GaussDB数据不同步，如果此时主实例异常，会出现数据丢失或者数据异常的情况。

## 可能原因

- 主备节点网络不稳定。
- 备GaussDB异常。
- 备节点磁盘空间满。

## 处理步骤

**步骤1** 登录MRS集群详情页面，单击“告警管理”，在告警列表中单击此告警所在行，在告警详情中查看该告警的GaussDB备节点IP地址。

**步骤2** 登录主管理节点。

**步骤3** 执行以下命令检查备GaussDB节点是否可达。

**ping** 备GaussDB心跳IP地址

是，执行**步骤6**。

否，执行**步骤4**。

**步骤4** 联系运维人员查看是否为网络故障。

- 是，执行**步骤5**。
- 否，执行**步骤6**。

**步骤5** 修复网络故障，然后查看告警列表中，该告警是否已清除。

- 是，处理完毕。
- 否，执行**步骤6**。

**步骤6** 登录备GaussDB节点。

**步骤7** 执行以下命令切换用户：

```
sudo su - root
```

**su - omm**

**步骤8** 切换到“`${BIGDATA_HOME}/om-0.0.1/sbin/`”目录。

执行以下命令检查备gaussDB资源状态是否正常

**sh status-oms.sh**

查看回显中，“ResName”为“gaussDB”的一行，是否显示如下信息，例如：  
10\_10\_10\_231 gaussDB Standby normal Normal Active\_standby

- 是，执行**步骤9**。
- 否，执行**步骤15**。

**步骤9** 登录备GaussDB节点。

**步骤10** 执行以下命令切换用户：

**sudo su - root**

**su - omm**

**步骤11** 执行`echo ${BIGDATA_DATA_HOME}/dbdata_om`命令获取GaussDB的数据目录。

**步骤12** 执行`df -h`命令，查看系统磁盘分区的使用信息。

**步骤13** 查看GaussDB数据目录挂载磁盘是否剩余空间不足。

- 是，执行**步骤14**。
- 否，执行**步骤15**。

**步骤14** 联系运维人员进行扩容磁盘。扩容后，等待2分钟检查告警是否清除。

- 是，操作结束。
- 否，执行**步骤15**。

**步骤15** 收集故障信息。

1. 在MRS Manager界面，单击“系统设置 > 日志导出”。
2. 请联系运维人员，并发送已收集的故障日志信息。

----结束

## 参考信息

无。

## 11.5.23 ALM-12040 系统熵值不足

### 告警解释

每天零点系统检查熵值，每次检查都连续检查五次，首先检查是否启用并正确配置了rng-tools工具，如果没有配置，则继续检查当前熵值，如果五次均小于500，则上报故障告警。

当检查到真随机数方式已经配置或者伪随机数方式中配置了随机数参数或者没有配置但是五次检查中，至少有一次熵值大于等于500，则发送恢复告警。

## 告警属性

| 告警ID  | 告警级别 | 可自动清除 |
|-------|------|-------|
| 12040 | 严重   | 是     |

## 告警参数

| 参数名称        | 参数含义       |
|-------------|------------|
| ServiceName | 产生告警的服务名称。 |
| RoleName    | 产生告警的角色名称。 |
| HostName    | 产生告警的主机名。  |

## 对系统的影响

导致解密失败，影响解密相关功能，例如DBservice安装等。

## 可能原因

rngd服务异常。

## 处理步骤

**步骤1** 在MRS集群详情页面，单击“告警管理”。

**步骤2** 查看该告警的详细信息，查看定位信息中对应的“HostName”字段值，获取该告警产生的主机名。

**步骤3** 登录告警节点，执行`sudo su - root`切换用户。

**步骤4** 执行`/bin/rpm -qa | grep -w "rng-tools"`命令，如果执行成功，继续执行`ps -ef | grep -v "grep" | grep rngd | tr -d " " | grep "\-o/dev/random" | grep "\-r/dev/urandom"`，查看返回结果。

- 如果执行成功，表示rngd服务安装并正常配置运行，执行**步骤8**。
- 如果执行不成功，表示rngd服务并没有正常运行。执行**步骤5**。

**步骤5** 执行以下命令启动rngd服务。

```
echo 'EXTRAOPTIONS="-r /dev/urandom -o /dev/random"' >> /etc/sysconfig/rngd
```

```
service rngd start
```

**步骤6** 执行`service rngd status`命令查看rngd服务状态是否为“running”。

- 是，执行**步骤7**。
- 否，执行**步骤8**。

**步骤7** 等待当天零点，系统下一次熵值检查，查看告警是否自动清除。

- 是，操作结束。
- 否，执行**步骤8**。

**步骤8** 收集故障信息。

1. 在MRS Manager界面，单击“系统设置 > 日志导出”。
2. 请联系运维人员，并发送已收集的故障日志信息。

----结束

**参考信息**

无。

## 11.5.24 ALM-13000 ZooKeeper 服务不可用

**告警解释**

系统每30秒周期性检测ZooKeeper服务状态，当检测到ZooKeeper服务不可用时产生该告警。

ZooKeeper服务恢复时，告警清除。

**告警属性**

| 告警ID  | 告警级别 | 可自动清除 |
|-------|------|-------|
| 13000 | 致命   | 是     |

**告警参数**

| 参数名称        | 参数含义       |
|-------------|------------|
| ServiceName | 产生告警的服务名称。 |
| RoleName    | 产生告警的角色名称。 |
| HostName    | 产生告警的主机名。  |

**对系统的影响**

ZooKeeper无法为上层组件提供协调服务，依赖ZooKeeper的组件可能无法正常运行。

**可能原因**

- ZooKeeper实例状态异常。
- 磁盘容量不足。
- 网络故障。
- ZooKeeper节点上安装了DNS。



## 处理步骤

### 检查ZooKeeper服务实例状态。

**步骤1** 在MRS集群详情页面，单击“组件管理 > ZooKeeper > quorumpeer”。

**步骤2** 查看ZooKeeper各实例是否正常。

- 是，执行**步骤6**。
- 否，执行**步骤3**。

**步骤3** 选中健康状态不为良好的实例，单击“更多 > 重启实例”。

**步骤4** 查看实例重启后健康状态是否为良好。

- 是，执行**步骤5**。
- 否，执行**步骤19**。

**步骤5** 在“告警管理”页签，查看该告警是否恢复。

- 是，处理完毕。
- 否，执行**步骤6**。

### 检查磁盘状态。

**步骤6** 在MRS集群详情页面，单击“组件管理 > ZooKeeper > quorumpeer”查看ZooKeeper实例所在的各节点主机信息。

**步骤7** 在MRS集群详情页面，单击“节点管理”并展开节点组信息。

**步骤8** 在“磁盘使用率”列，检查ZooKeeper实例所在的各节点磁盘空间是否不足（使用率超过百分之80）。

- 是，执行**步骤9**。
- 否，执行**步骤11**。

**步骤9** 参考**ALM-12017 磁盘容量不足**进行处理，对磁盘进行扩容。

**步骤10** 在“告警管理”页签，查看该告警是否恢复。

- 是，处理完毕。
- 否，执行**步骤11**。

### 检查网络状态。

**步骤11** 在ZooKeeper实例所在Linux节点使用ping命令，看能否ping通其他ZooKeeper实例所在节点的主机名。

- 是，执行**步骤15**。
- 否，执行**步骤12**。

**步骤12** 修改“/etc/hosts”中的IP信息，添加主机名与IP地址的对应关系。

**步骤13** 再次执行ping命令，查看能否在该ZooKeeper实例节点ping通其他ZooKeeper实例节点的主机名。

- 是，执行**步骤14**。
- 否，执行**步骤19**。

**步骤14** 在“告警管理”页签，查看该告警是否恢复。

- 是，处理完毕。
- 否，执行[步骤15](#)。

#### 检查DNS。

**步骤15** 查看ZooKeeper实例所在节点上是否安装DNS。在ZooKeeper实例所在Linux节点使用命令cat /etc/resolv.conf，看该文件是否为空。

- 是，执行[步骤16](#)。
- 否，执行[步骤19](#)。

**步骤16** 运行命令service named status查看DNS是否启动。

- 是，执行[步骤17](#)。
- 否，执行[步骤19](#)。

**步骤17** 运行命令service named stop将DNS服务停掉，如果出现“Shutting down name server BIND waiting for named to shut down (28s)”如下结果，即说明DNS服务停止成功。然后将“/etc/resolv.conf”文件的内容（若不为空）全部注释。

**步骤18** 在“告警管理”页签，查看该告警是否恢复。

- 是，处理完毕。
- 否，执行[步骤19](#)。

**步骤19** 收集故障信息。

1. 在MRS Manager界面，单击“系统设置 > 日志导出”。
2. 请联系运维人员，并发送已收集的故障日志信息。

----结束

## 参考信息

无。

## 11.5.25 ALM-13001 ZooKeeper 可用连接数不足

### 告警解释

系统每30秒周期性检测ZooKeeper服务连接数状态，当检测到ZooKeeper实例连接数超出阈值（最大连接数的百分之八十）时产生该告警。

连接数小于阈值时，告警恢复。

### 告警属性

| 告警ID  | 告警级别 | 可自动清除 |
|-------|------|-------|
| 13001 | 严重   | 是     |

## 告警参数

| 参数名称              | 参数含义                  |
|-------------------|-----------------------|
| ServiceName       | 产生告警的服务名称。            |
| RoleName          | 产生告警的角色名称。            |
| HostName          | 产生告警的主机名。             |
| Trigger Condition | 系统当前指标取值满足自定义的告警设置条件。 |

## 对系统的影响

ZooKeeper可用连接数不足，当连接率超过百分之百时无法处理外部连接。

## 可能原因

该节点ZooKeeper连接量过大，超过阈值。某些连接进程存在连接泄露，或配置的最大连接数不符合实际使用场景。

## 处理步骤

### 步骤1 检查连接状态。

1. 在MRS集群详情页，单击“告警管理 > 13001连接数不足 > 定位信息”。查看告警上报的节点IP地址。
2. 获取ZooKeeper进程pid。登录到告警上报的节点，执行命令：**pgrep -f proc\_zookeeper**。
3. 是否正常获取pid。
  - 是，执行[步骤1.4](#)。
  - 否，执行[步骤2](#)。
4. 获取所有与当前ZooKeeper实例连接的IP及连接数量，取连接数最多的前十个进行检查。根据获取到的pid值，执行命令**lsof -i|grep \$pid | awk '{print \$9}' | cut -d : -f 2 | cut -d \> -f 2 | awk '{a[\$1]++} END {for(i in a){print i,a[i] | "sort -r -g -k 2"}}' | head -10**。（\$pid为上一步获取的pid值）
5. 获取节点IP与连接数是否成功。
  - 是，执行[步骤1.6](#)。
  - 否，执行[步骤2](#)。
6. 获取连接进程的端口号。根据获取到的pid与IP值，执行命令**lsof -i|grep \$pid | awk '{print \$9}'|cut -d \> -f 2 |grep \$IP| cut -d : -f 2**。（\$pid与\$IP为上一步获取的pid值与IP值）
7. 获取端口号port成功。
  - 是，执行[步骤1.8](#)。
  - 否，执行[步骤2](#)。
8. 获取连接进程的进程号。依次登录到各IP，根据获取到的port号，执行命令**lsof -i|grep \$port**。（\$port为上一步获取端口号）

9. 获取进程号成功。
  - 是，执行[步骤1.10](#)。
  - 否，执行[步骤2](#)。
10. 根据获取到的进程号，查看进程是否存在连接泄露。
  - 是，执行[步骤1.11](#)。
  - 否，执行[步骤1.12](#)。
11. 将存在连接泄露的进程关掉，观察界面上告警是否消除？
  - 是，处理完毕。
  - 否，执行[步骤1.12](#)。
12. 在MRS集群详情页面，单击“组件管理 > ZooKeeper > 服务配置 > 全部配置 > quorumpeer > Performance”中，将“maxCnxns”调整到20000或更多。
13. 界面上告警是否消除？
  - 是，处理完毕。
  - 否，执行[步骤2](#)。

#### 步骤2 收集故障信息。

1. 在MRS Manager界面，单击“系统设置 > 日志导出”。
2. 请联系运维人员，并发送已收集的故障日志信息。

----结束

## 参考信息

无。

## 11.5.26 ALM-13002 ZooKeeper 内存使用量超过阈值

### 告警解释

系统每30秒周期性检测ZooKeeper服务内存使用状态，当检测到ZooKeeper实例内存使用量超出阈值（最大内存的百分之八十）时产生该告警。

内存使用率小于阈值时，告警恢复。

### 告警属性

| 告警ID  | 告警级别 | 可自动清除 |
|-------|------|-------|
| 13002 | 严重   | 是     |

### 告警参数

| 参数名称        | 参数含义       |
|-------------|------------|
| ServiceName | 产生告警的服务名称。 |
| RoleName    | 产生告警的角色名称。 |

| 参数名称              | 参数含义                  |
|-------------------|-----------------------|
| HostName          | 产生告警的主机名。             |
| Trigger Condition | 系统当前指标取值满足自定义的告警设置条件。 |

## 对系统的影响

ZooKeeper可用内存不足，可能会造成内存溢出导致服务崩溃。

## 可能原因

该节点ZooKeeper实例内存使用量过大，或分配的内存不合理，导致使用量超过阈值。

## 处理步骤

### 步骤1 检查内存使用量。

1. 在MRS集群详情页面，单击“告警管理 > 13002连接数不足 > 定位信息”。查看告警上报的实例的ip。
2. 在MRS集群详情页面，单击“组件管理 > ZooKeeper > 实例 > quorumpeer（对应上报告警实例ip）> 定制 > ZooKeeper堆内存与直接内存资源状况”。查看堆内存使用情况。
3. 查看ZooKeeper使用的堆内存是否已达到ZooKeeper设定的最大堆内存的百分之80？
  - 是，执行[步骤1.4](#)。
  - 否，执行[步骤1.6](#)。
4. 在MRS Manager首页，单击“服务管理 > ZooKeeper > 服务配置 > 全部配置 > quorumpeer > 系统”。将GC\_OPTS参数中-Xmx的值根据实际情况调大。
5. 观察界面告警是否清除？
  - 是，处理完毕。
  - 否，执行[步骤1.6](#)。
6. 在MRS集群详情页面，单击“组件管理 > ZooKeeper > 实例 > quorumpeer（对应上报告警实例ip）> 定制 > ZooKeeper堆内存与直接内存资源情况”。查看直接内存的使用情况。
7. 查看ZooKeeper使用的直接内存是否已达到ZooKeeper设定的最大直接内存的百分之80？
  - 是，执行[步骤1.8](#)。
  - 否，执行[步骤2](#)。
8. 在MRS集群详情页面，单击“组件管理 > ZooKeeper > 服务配置 > 全部配置 > quorumpeer > 系统”。  
将GC\_OPTS参数中-XX:MaxDirectMemorySize的值根据实际情况调大。
9. 观察界面告警是否清除？
  - 是，处理完毕。

- 否，执行**步骤2**。

**步骤2** 收集故障信息。

1. 在MRS Manager界面，单击“系统设置 > 日志导出”。
2. 请联系运维人员，并发送已收集的故障日志信息。

----结束

**参考信息**

无。

## 11.5.27 ALM-14000 HDFS 服务不可用

**告警解释**

系统每30秒周期性检测NameService的服务状态，当检测到所有的NameService服务都异常时，就会认为HDFS服务不可用，此时产生该告警。

至少一个NameService服务正常后，系统认为HDFS服务恢复，告警清除。

**告警属性**

| 告警ID  | 告警级别 | 可自动清除 |
|-------|------|-------|
| 14000 | 致命   | 是     |

**告警参数**

| 参数名称        | 参数含义       |
|-------------|------------|
| ServiceName | 产生告警的服务名称。 |
| RoleName    | 产生告警的角色名称。 |
| HostName    | 产生告警的主机名。  |

**对系统的影响**

无法为基于HDFS服务的HBase和MapReduce等上层部件提供服务。用户无法读写文件。

**可能原因**

- ZooKeeper服务异常。
- 所有NameService服务异常。

## 处理步骤

### 步骤1 检查ZooKeeper服务状态。

1. 登录MRS集群详情页面，在“组件管理”页签，查看ZooKeeper服务的健康状态是否为“良好”。
  - 是，执行[步骤1.2](#)。
  - 否，执行[步骤2.1](#)。
2. 参考[ALM-13000 ZooKeeper服务不可用](#)对ZooKeeper服务状态异常进行处理，然后查看ZooKeeper服务的健康状态是否恢复为“良好”。
  - 是，执行[步骤1.3](#)。
  - 否，执行[步骤3](#)。
3. 等待5分钟后，在“告警管理”页面，查看本告警是否恢复。
  - 是，处理完毕。
  - 否，执行[步骤2.1](#)。

### 步骤2 处理NameService服务异常告警。

1. 登录MRS集群详情页面，在“告警管理”页面查看所有NameService服务是否存在异常告警。
  - 是，执行[步骤2.2](#)。
  - 否，执行[步骤3](#)。
2. 按照[ALM-14010 NameService服务异常](#)的处理方法，依次对这些服务异常的NameService进行处理，然后查看是否消除各个NameService服务异常告警。
  - 是，执行[步骤2.3](#)。
  - 否，执行[步骤3](#)。
3. 等待5分钟后，在“告警管理”页签，查看该告警是否恢复。
  - 是，处理完毕。
  - 否，执行[步骤3](#)。

### 步骤3 收集故障信息。

1. 在MRS Manager界面，单击“系统设置 > 日志导出”。
2. 请联系运维人员，并发送已收集的故障日志信息。

----结束

## 参考信息

无。

## 11.5.28 ALM-14001 HDFS 磁盘空间使用率超过阈值

### 告警解释

系统每30秒周期性检测HDFS集群磁盘空间使用率，并把实际的HDFS集群磁盘空间使用率和阈值相比较。HDFS集群磁盘使用率指标默认提供一个阈值范围。当HDFS集群磁盘空间使用率超出阈值范围时，产生该告警。

当HDFS磁盘使用率小于或等于阈值时，告警恢复。

## 告警属性

| 告警ID  | 告警级别 | 可自动清除 |
|-------|------|-------|
| 14001 | 严重   | 是     |

## 告警参数

| 参数名称              | 参数含义                  |
|-------------------|-----------------------|
| ServiceName       | 产生告警的服务名称。            |
| RoleName          | 产生告警的角色名称。            |
| HostName          | 产生告警的主机名。             |
| NSName            | 产生告警的NameService名称。   |
| Trigger condition | 系统当前指标取值满足自定义的告警设置条件。 |

## 对系统的影响

HDFS集群磁盘容量不足，会影响到HDFS的数据写入。

## 可能原因

HDFS集群配置的磁盘空间不足。

## 处理步骤

### 步骤1 查看磁盘容量，清除无用文件。

1. 在MRS集群详情页面，单击“组件管理 > HDFS”，弹出“服务状态”页面。
2. 在“图表”区域中，通过监控项“Percentage of HDFS Capacity”查看HDFS磁盘使用率是否超过阈值（默认为80%）。
  - 是，执行[步骤1.3](#)。
  - 否，执行[步骤3](#)。
3. 在集群节点使用客户端，执行`hdfs dfsadmin -report`命令，查看汇总部分的DFS Used%显示项的值是否小于100%减去阈值的差。
  - 是，执行[步骤1.5](#)
  - 否，执行[步骤3](#)。
4. 在集群节点使用客户端，执行`hdfs dfs -rm -r 文件或目录路径`命令，确认删除无用的文件。
5. 等待5分钟后，检查本告警是否恢复。
  - 是，处理完毕。
  - 否，执行[步骤2.1](#)。



**步骤2** 对系统进行扩容。

1. 对磁盘进行扩容。
2. 等待5分钟后，检查本告警是否恢复。
  - 是，处理完毕。
  - 否，执行**步骤3**。

**步骤3** 收集故障信息。

1. 在MRS Manager界面，单击“系统设置 > 日志导出”。
2. 请联系运维人员，并发送已收集的故障日志信息。

---结束

## 参考信息

无。

## 11.5.29 ALM-14002 DataNode 磁盘空间使用率超过阈值

### 告警解释

系统每30秒周期性检测DataNode磁盘空间使用率，并把实际磁盘使用率和阈值相比较。DataNode容量百分比指标默认提供一个阈值范围。当检测到DataNode容量百分比指标超出阈值范围时产生该告警。

当DataNode容量百分比指标的值小于或等于阈值时，告警恢复。

### 告警属性

| 告警ID  | 告警级别 | 可自动清除 |
|-------|------|-------|
| 14002 | 严重   | 是     |

### 告警参数

| 参数名称              | 参数含义                  |
|-------------------|-----------------------|
| ServiceName       | 产生告警的服务名称。            |
| RoleName          | 产生告警的角色名称。            |
| HostName          | 产生告警的主机名。             |
| Trigger condition | 系统当前指标取值满足自定义的告警设置条件。 |

### 对系统的影响

DataNode容量不足，会影响到HDFS的数据写入。

## 可能原因

- 集群磁盘容量已满。
- DataNode节点间数据倾斜。

## 处理步骤

### 步骤1 检查集群磁盘容量是否已满。

1. 登录MRS集群详情页面，在“告警管理”页面查看是否存在“ALM-14001 HDFS磁盘空间使用率超过阈值”告警。
  - 是，执行[步骤1.2](#)。
  - 否，执行[步骤2.1](#)。
2. 参考ALM-14001 HDFS磁盘空间使用率超过阈值进行处理，查看对应告警是否清除。
  - 是，执行[步骤1.3](#)。
  - 否，执行[步骤3](#)。
3. 等待5分钟后，在“告警管理”页面查看本告警是否清除。
  - 是，处理完毕。
  - 否，执行[步骤2.1](#)。

### 步骤2 检查DataNode节点平衡状态。

1. 在集群节点使用客户端，执行`hdfs dfsadmin -report`命令，查看出现告警的DataNode的DFS Used%显示项的值和其他的DataNodes的DFS Used%显示项的值比较。查看是否有差值大于10。
  - 是，执行[步骤2.2](#)。
  - 否，执行[步骤3](#)。
2. 数据倾斜，在集群节点使用客户端，执行`hdfs balancer -threshold 10`。
3. 等待5分钟，检查本告警是否恢复。
  - 是，处理完毕。
  - 否，执行[步骤3](#)。

### 步骤3 收集故障信息。

1. 在MRS Manager界面，单击“系统设置 > 日志导出”。
2. 请联系运维人员，并发送已收集的故障日志信息。

----结束

## 参考信息

无。

## 11.5.30 ALM-14003 丢失的 HDFS 块数量超过阈值

### 告警解释

系统每30秒周期性检测丢失的块数量，并把丢失的块数量和阈值相比较。丢失的块数量指标默认提供一个阈值范围。当检测到丢失的块数量超出阈值范围时产生该告警。

当丢失的块数量小于或等于阈值时，告警恢复。

## 告警属性

| 告警ID  | 告警级别 | 可自动清除 |
|-------|------|-------|
| 14003 | 严重   | 是     |

## 告警参数

| 参数名称              | 参数含义                  |
|-------------------|-----------------------|
| ServiceName       | 产生告警的服务名称。            |
| RoleName          | 产生告警的角色名称。            |
| HostName          | 产生告警的主机名。             |
| NSName            | 产生告警的NameService名称。   |
| Trigger condition | 系统当前指标取值满足自定义的告警设置条件。 |

## 对系统的影响

HDFS存储数据丢失，HDFS可能会进入安全模式，无法提供写服务。丢失的块数据无法恢复。

## 可能原因

- DataNode实例异常。
- 数据被删除。

## 处理步骤

### 步骤1 检查DataNode实例。

1. 在MRS集群详情页面，单击“组件管理 > HDFS > 实例”。
2. 查看所有DataNode实例的状态是否为“良好”。
  - 是，执行[步骤3](#)。
  - 否，执行[步骤1.3](#)。
3. 重启DataNode实例，查看能否成功启动。
  - 是，执行[步骤2.2](#)。
  - 否，执行[步骤2.1](#)。

### 步骤2 删除被破坏的文件。

1. 在集群节点使用客户端。执行`hdfs fsck / -delete`，删除丢失文件。然后再次写入文件，恢复数据。

2. 等待5分钟后, 单击“告警管理”, 查看该告警是否恢复。
  - 是, 处理完毕。
  - 否, 执行**步骤3**。

**步骤3** 收集故障信息。

1. 在MRS Manager界面, 单击“系统设置 > 日志导出”。
2. 请联系运维人员, 并发送已收集的故障日志信息。

----结束

## 参考信息

无。

## 11.5.31 ALM-14004 损坏的 HDFS 块数量超过阈值

### 告警解释

系统每30秒周期性检测损坏的块数量, 并把损坏的块数量和阈值相比较。损坏的块数量指标默认提供一个阈值范围。当检测到损坏的块数量超出阈值范围时产生该告警。

当损坏的块数量小于或等于阈值时, 告警恢复。建议使用命令 ( `hdfs fsck /` ) 验证是否有文件完全损坏。

### 告警属性

| 告警ID  | 告警级别 | 可自动清除 |
|-------|------|-------|
| 14004 | 严重   | 是     |

### 告警参数

| 参数名称              | 参数含义                  |
|-------------------|-----------------------|
| ServiceName       | 产生告警的服务名称。            |
| RoleName          | 产生告警的角色名称。            |
| HostName          | 产生告警的主机名。             |
| NSName            | 产生告警的NameService名称    |
| Trigger condition | 系统当前指标取值满足自定义的告警设置条件。 |

### 对系统的影响

数据损坏, HDFS读取文件异常。

## 可能原因

- DataNode实例异常。
- 数据校验信息被破坏。

## 处理步骤

### 步骤1 收集故障信息。

1. 在MRS Manager界面，单击“系统设置 > 日志导出”。
2. 请联系运维人员，并发送已收集的故障日志信息。

----结束

## 参考信息

无。

## 11.5.32 ALM-14006 HDFS 文件数超过阈值

### 告警解释

系统每30秒周期性检测HDFS文件数，并把实际文件数和阈值相比较。HDFS文件数。当检测到HDFS文件数指标超出阈值范围时产生该告警。

当HDFS文件数指标的值小于或等于阈值时，告警恢复。

### 告警属性

| 告警ID  | 告警级别 | 可自动清除 |
|-------|------|-------|
| 14006 | 严重   | 是     |

### 告警参数

| 参数名称              | 参数含义                  |
|-------------------|-----------------------|
| ServiceName       | 产生告警的服务名称。            |
| RoleName          | 产生告警的角色名称。            |
| HostName          | 产生告警的主机名。             |
| NSName            | 产生告警的NameService名称。   |
| Trigger condition | 系统当前指标取值满足自定义的告警设置条件。 |

## 对系统的影响

HDFS文件数过多，磁盘存储不足可能造成数据入库失败。对HDFS系统性能产生影响。

## 可能原因

HDFS文件数超过阈值。

## 处理步骤

**步骤1** 检查系统中是否有不需要的文件。

1. 在集群节点使用客户端，执行**hdfs dfs -ls 文件或目录路径**命令，检查该目录下的文件或目录是否是可以删除的无用文件。
  - 是，执行**步骤1.2**。
  - 否，执行**步骤2.1**。
2. 执行**hdfs dfs -rm -r 文件或目录路径**命令。确认删除无用的文件，等待5分钟后，检查本告警是否清除。
  - 是，处理完毕。
  - 否，执行**步骤2.1**。

**步骤2** 检查系统中文件数量。

1. 在MRS Manager首页，单击“系统设置 > 阈值配置”，进入阈值配置页面。
2. 在左侧的导航列表中，单击“服务 > HDFS > HDFS文件 > HDFS文件总数”。
3. 修改页面右侧的规则中的阈值，以适应当前的HDFS文件数。  
HDFS文件数可以通过单击“服务管理 > HDFS”，在右侧“实时”区域中单击“定制”按钮，选择“HDFS File”监控项查看。
4. 等待5分钟后，检查本告警是否清除。
  - 是，处理完毕。
  - 否，执行**步骤3**。

**步骤3** 收集故障信息。

1. 在MRS Manager界面，单击“系统设置 > 日志导出”。
2. 请联系运维人员，并发送已收集的故障日志信息。

----结束

## 参考信息

无。

## 11.5.33 ALM-14007 HDFS NameNode 内存使用率超过阈值

### 告警解释

系统每30秒周期性检测HDFS NameNode内存使用率，并把实际的HDFS NameNode内存使用率和阈值相比较。HDFS NameNode内存使用率指标默认提供一个阈值范围。当HDFS NameNode内存使用率超出阈值范围时，产生该告警。

当HDFS NameNode内存使用率小于或等于阈值时，告警恢复。

## 告警属性

| 告警ID  | 告警级别 | 可自动清除 |
|-------|------|-------|
| 14007 | 严重   | 是     |

## 告警参数

| 参数名称              | 参数含义                  |
|-------------------|-----------------------|
| ServiceName       | 产生告警的服务名称。            |
| RoleName          | 产生告警的角色名称。            |
| HostName          | 产生告警的主机名。             |
| Trigger condition | 系统当前指标取值满足自定义的告警设置条件。 |

## 对系统的影响

HDFS NameNode内存使用率过高，会影响HDFS的数据读写性能。

## 可能原因

HDFS NameNode配置的内存不足。

## 处理步骤

**步骤1** 清除无用文件。

1. 在集群节点使用客户端，执行`hdfs dfs -rm -r 文件或目录路径`命令，确认删除无用的文件。
2. 等待5分钟后，检查本告警是否恢复。
  - 是，处理完毕。
  - 否，执行**步骤2**。

**步骤2** 收集故障信息。

1. 在MRS Manager界面，单击“系统设置 > 日志导出”。
2. 请联系运维人员，并发送已收集的故障日志信息。

----结束

## 参考信息

无。

## 11.5.34 ALM-14008 HDFS DataNode 内存使用率超过阈值

### 告警解释

系统每30秒周期性检测HDFS DataNode内存使用率，并把实际的HDFS DataNode内存使用率和阈值相比较。HDFS DataNode内存使用率指标默认提供一个阈值范围。当HDFS DataNode内存使用率超出阈值范围时，产生该告警。

当HDFS DataNode内存使用率小于或等于阈值时，告警恢复。

### 告警属性

| 告警ID  | 告警级别 | 可自动清除 |
|-------|------|-------|
| 14007 | 严重   | 是     |

### 告警参数

| 参数名称              | 参数含义                  |
|-------------------|-----------------------|
| ServiceName       | 产生告警的服务名称。            |
| RoleName          | 产生告警的角色名称。            |
| HostName          | 产生告警的主机名。             |
| Trigger condition | 系统当前指标取值满足自定义的告警设置条件。 |

### 对系统的影响

HDFS DataNode内存使用率过高，会影响到HDFS的数据读写性能。

### 可能原因

HDFS DataNode配置的内存不足。

### 处理步骤

**步骤1** 清除无用文件。

1. 在集群节点使用客户端，执行`hdfs dfs -rm -r 文件或目录路径`命令，确认删除无用的文件。
2. 等待5分钟后，检查本告警是否恢复。
  - 是，处理完毕。
  - 否，执行**步骤2**。

**步骤2** 收集故障信息。

1. 在MRS Manager界面，单击“系统设置 > 日志导出”。



2. 请联系运维人员，并发送已收集的故障日志信息。

----结束

## 参考信息

无。

## 11.5.35 ALM-14009 故障 DataNode 数量超过阈值

### 告警解释

系统每30秒周期性检测HDFS集群处于故障状态的DataNode数量，并把实际的故障状态的DataNode数量和阈值相比较。故障状态的DataNode数量指标默认提供一个阈值范围。当HDFS集群故障状态的DataNode数量超出阈值范围时，产生该告警。

故障状态的DataNode数量小于或等于阈值时，告警恢复。

### 告警属性

| 告警ID  | 告警级别 | 可自动清除 |
|-------|------|-------|
| 14009 | 严重   | 是     |

### 告警参数

| 参数名称              | 参数含义                  |
|-------------------|-----------------------|
| ServiceName       | 产生告警的服务名称。            |
| RoleName          | 产生告警的角色名称。            |
| HostName          | 产生告警的主机名。             |
| Trigger condition | 系统当前指标取值满足自定义的告警设置条件。 |

### 对系统的影响

故障状态的DataNode节点无法提供HDFS服务。

### 可能原因

- DataNode故障或者负荷过高。
- NameNode和DataNode之间的网络断连或者繁忙。
- NameNode负荷过高。

## 处理步骤

### 步骤1 查看DataNode是否故障。

1. 在集群节点使用客户端，执行**hdfs dfsadmin -report**命令，可以查看Dead datanodes项对应的数量显示以及处于故障状态的DataNode信息。
  - 是，执行**步骤1.2**。
  - 否，执行**步骤2.1**。
2. 在MRS集群详情页面，单击“组件管理 > HDFS > 实例”，检查对应DataNode是否处于停止状态。
  - 是，执行**步骤1.3**。
  - 否，执行**步骤2.1**。
3. 勾选对应的DataNode实例，单击“更多 > 重启实例”进行重启，等待5分钟后，然后查看本告警是否恢复。
  - 是，处理完毕。
  - 否，执行**步骤2.1**。

### 步骤2 查看NameNode和DataNode之间的网络情况。

1. 登录处于故障状态DataNode的业务平面IP节点，执行**ping NameNode的IP地址**命令以检查DataNode和NameNode之间的网络是否异常。
  - 是，执行**步骤2.2**。
  - 否，执行**步骤3.1**。
2. 修复网络故障，等待5分钟后，查看该告警是否恢复。
  - 是，处理完毕。
  - 否，执行**步骤3.1**。

### 步骤3 查看DataNode是否负荷过高。

1. 在MRS集群详情页面单击“告警管理”，查看是否存在“ALM-14008 HDFS DataNode内存使用率超过阈值”的告警。
  - 是，执行**步骤3.2**。
  - 否，执行**步骤4.1**。
2. 参考**ALM-14008 HDFS DataNode内存使用率超过阈值**的处理步骤，对该异常告警进行处理，查看是否消除该告警。
  - 是，执行**步骤3.3**。
  - 否，执行**步骤4.1**。
3. 等待5分钟后，在告警列表中查看本告警是否恢复。
  - 是，处理完毕。
  - 否，执行**步骤4.1**。

### 步骤4 查看NameNode是否负荷过高。

1. 在MRS集群详情页面单击“告警管理”，查看是否存在“ALM-14007 HDFS NameNode内存使用率超过阈值”的告警。
  - 是，执行**步骤4.2**。
  - 否，执行**步骤5**。
2. 参考**ALM-14007 HDFS NameNode内存使用率超过阈值**的处理步骤，对该异常告警进行处理，查看是否消除告警。

- 是，执行**步骤4.3**。
  - 否，执行**步骤5**。
3. 等待5分钟后，在告警列表中查看本告警是否恢复。
- 是，处理完毕。
  - 否，执行**步骤5**。

**步骤5** 收集故障信息。

1. 在MRS Manager界面，单击“系统设置 > 日志导出”。
2. 请联系运维人员，并发送已收集的故障日志信息。

----结束

**参考信息**

无。

## 11.5.36 ALM-14010 NameService 服务异常

**告警解释**

系统每180秒周期性检测NameService服务状态，当检测到NameService服务不可用时产生该告警。

NameService服务恢复时，告警清除。

**告警属性**

| 告警ID  | 告警级别 | 可自动清除 |
|-------|------|-------|
| 14010 | 严重   | 是     |

**告警参数**

| 参数名称        | 参数含义               |
|-------------|--------------------|
| ServiceName | 产生告警的服务名称。         |
| RoleName    | 产生告警的角色名称。         |
| HostName    | 产生告警的主机名。          |
| NSName      | 产生告警的NameService名称 |

**对系统的影响**

无法为基于该NameService服务的HBase和MapReduce等上层部件提供服务。用户无法读写文件。

## 可能原因

- JournalNode节点故障。
- DataNode节点故障。
- 磁盘容量不足。
- NameNode节点进入安全模式。

## 处理步骤

### 步骤1 检查JournalNode实例状态。

1. 在MRS Manager首页，单击“组件管理”。
2. 单击“HDFS”。
3. 单击“实例”。
4. 在页面中，查看JournalNode的“健康状态”是否为“良好”。
  - 是，执行[步骤2.1](#)。
  - 否，执行[步骤1.5](#)。
5. 选择故障的JournalNode，单击“更多 > 重启实例”。查看JournalNode能否成功启动。
  - 是，执行[步骤1.6](#)。
  - 否，执行[步骤5](#)。
6. 等待5分钟后，在“告警管理”页签，查看该告警是否恢复。
  - 是，处理完毕。
  - 否，执行[步骤2.1](#)。

### 步骤2 检查DataNode实例状态。

1. 在MRS集群详情页面，单击“组件管理”。
2. 单击“HDFS”。
3. 在“操作状态和健康状态”中，查看所有DataNode节点的“健康状态”是否为“良好”。
  - 是，执行[步骤3.1](#)。
  - 否，执行[步骤2.4](#)。
4. 单击“实例”。在DataNode管理页面，选择故障DataNode，单击“更多 > 重启实例”。查看DataNode能否成功启动。
  - 是，执行[步骤2.5](#)。
  - 否，执行[步骤3.1](#)。
5. 等待5分钟后，在“告警管理”页签，查看该告警是否恢复。
  - 是，处理完毕。
  - 否，执行[步骤4.1](#)。

### 步骤3 检查磁盘状态。

1. 在MRS集群详情页面，单击“节点管理”并展开节点组信息。
2. 在“磁盘使用率”列，检查磁盘空间是否不足。
  - 是，执行[步骤3.3](#)。
  - 否，执行[步骤4.1](#)。

3. 对磁盘进行扩容。
4. 等待5分钟后, 在“告警管理”页签, 查看该告警是否恢复。
  - 是, 处理完毕。
  - 否, 执行[步骤4.1](#)。

**步骤4** 检查NameNode节点是否进入安全模式。

1. 在集群节点使用客户端, 执行hdfs dfsadmin -safemode get命令: “Safe mode is ON.”。  
“Safe mode is ON.”表示安全模式已打开, 后面的提示信息为告警信息, 根据实际情况展现。
  - 是, 执行[步骤4.2](#)。
  - 否, 执行[步骤5](#)。
2. 在集群节点使用客户端, 执行hdfs dfsadmin -safemode leave。
3. 等待5分钟后, 在“告警管理”页签, 查看该告警是否恢复。
  - 是, 处理完毕。
  - 否, 执行[步骤5](#)。

**步骤5** 收集故障信息。

1. 在MRS Manager界面, 单击“系统设置 > 日志导出”。
2. 请联系运维人员, 并发送已收集的故障日志信息。

----结束

## 参考信息

无。

## 11.5.37 ALM-14011 HDFS DataNode 数据目录配置不合理

### 告警解释

DataNode的配置参数“dfs.datanode.data.dir”指定了DataNode的数据目录。当所配置的目录路径无法创建、与系统关键目录使用同一磁盘或多个目录使用同一磁盘时, 系统产生此告警。

当修改DataNode的数据目录合理后, 重启该DataNode, 告警清除。

### 告警属性

| 告警ID  | 告警级别 | 可自动清除 |
|-------|------|-------|
| 14011 | 严重   | 是     |

## 告警参数

| 参数名称        | 参数含义       |
|-------------|------------|
| ServiceName | 产生告警的服务名称。 |
| RoleName    | 产生告警的角色名称。 |
| HostName    | 产生告警的主机名。  |

## 对系统的影响

如果将DataNode数据目录挂载在根目录等系统关键目录，长时间运行后会将根目录写满，导致系统故障。

不合理的DataNode数据目录配置，会造成HDFS的性能下降。

## 可能原因

- DataNode数据目录创建失败。
- DataNode数据目录与系统关键目录（“/”或“/boot”）使用同一磁盘。
- DataNode数据目录中多个目录使用同一磁盘。

## 处理步骤

**步骤1** 查看告警原因和产生告警的DataNode节点信息。

1. 在MRS集群详情页面，单击“告警管理”，在告警列表中单击此告警。
2. 在“告警详情”区域，查看“告警原因”，可知产生该告警的原因。通过“定位信息”的“HostName”，获取告警产生的DataNode节点的主机名。

**步骤2** 删除DataNode数据目录中与磁盘规划不符的目录。

1. 单击“组件管理 > HDFS > 实例”，在实例列表中单击产生告警的节点主机上的DataNode实例。
2. 单击“实例配置”，查看DataNode数据目录配置参数“dfs.datanode.data.dir”的值。
3. 查看所有的DataNode数据目录，是否有与磁盘规划不一致的目录。
  - 是，执行[步骤2.4](#)。
  - 否，执行[步骤2.7](#)。
4. 修改该DataNode节点的配置参数“dfs.datanode.data.dir”的值，删除错误的路径。
5. 单击“组件管理 > HDFS > 实例”，重启该DataNode实例。
6. 检查该告警是否恢复。
  - 是，处理完毕。
  - 否，执行[步骤2.7](#)。
7. 登录到产生告警的DataNode的节点。
  - 如果告警原因为“DataNode数据目录创建失败”，执行[步骤3.1](#)。
  - 如果告警原因为“DataNode数据目录与系统关键目录（/或/boot）使用同一磁盘”，执行[步骤4.1](#)。

- 如果告警原因为“DataNode数据目录中多个目录使用同一磁盘”，执行[步骤 5.1](#)。

### 步骤3 检查DataNode数据目录是否创建失败。

1. 执行以下命令切换用户：

```
sudo su - root
```

```
su - omm
```

2. 使用ls命令查看DataNode数据目录中的每个目录是否存在。
  - 是，执行[步骤7](#)。
  - 否，执行[步骤3.3](#)。
3. 使用mkdir *数据目录*命令创建该目录，查看是否可以创建成功。
  - 是，执行[步骤6.1](#)。
  - 否，执行[步骤3.4](#)。
4. 单击“告警管理”，查看是否存在告警“ALM-12017 磁盘容量不足”。
  - 是，执行[步骤3.5](#)。
  - 否，执行[步骤3.6](#)。
5. 参考[ALM-12017 磁盘容量不足](#)对磁盘容量问题进行处理，查看“ALM-12017 磁盘容量不足”告警是否消除。
  - 是，执行[步骤3.3](#)。
  - 否，执行[步骤7](#)。
6. 查看omm用户对该目录的所有上层目录是否有“rwx”或者“x”权限。（例如“/tmp/abc/”，“tmp”目录有“x”权限，“abc”目录有“rwx”权限。）
  - 是，执行[步骤6.1](#)。
  - 否，执行[步骤3.7](#)。
7. 在root用户下，执行chmod u+rwx *path*或者chmod u+x *path*命令给这些路径添加omm用户的“rwx”或者“x”权限，然后执行[步骤3.3](#)。

### 步骤4 检查DataNode数据目录是否与系统关键目录使用同一磁盘。

1. 分别使用df命令获取DataNode数据目录中的每个目录的磁盘挂载情况。
2. 查看命令结果的磁盘挂载目录是否为系统关键目录（“/”或“/boot”）。
  - 是，执行[步骤4.3](#)。
  - 否，执行[步骤6.1](#)。
3. 修改该DataNode节点的配置参数“dfs.datanode.data.dir”的值，删除与系统关键目录使用同一磁盘的目录。
4. 继续执行[步骤6.1](#)。

### 步骤5 检查DataNode数据目录中是否多个目录使用同一磁盘。

1. 分别使用df命令获取DataNode数据目录中每个目录的磁盘挂载情况。记录命令结果的磁盘挂载目录。
2. 修改该DataNode节点的配置参数“dfs.datanode.data.dir”的值，对于其中磁盘挂载目录相同的DataNode目录，仅保留其中的一个目录，删除其他目录。
3. 继续执行[步骤6.1](#)。

### 步骤6 重启DataNode，检查告警是否消除。

1. 单击“组件管理 > HDFS > 实例”，重启该DataNode实例。
2. 检查该告警是否恢复。
  - 是，处理完毕。
  - 否，执行[步骤7](#)。

**步骤7** 收集故障信息。

1. 在MRS Manager界面，单击“系统设置 > 日志导出”。
2. 请联系运维人员，并发送已收集的故障日志信息。

----结束

## 参考信息

无。

## 11.5.38 ALM-14012 HDFS Journalnode 数据不同步

### 告警解释

在主NameNode节点上，系统每5分钟检测一次集群中所有JournalNode节点的数据同步性。如果有JournalNode节点的数据不同步，系统产生该告警。

当Journalnode数据同步5分钟后，告警恢复。

### 告警属性

| 告警ID  | 告警级别 | 可自动清除 |
|-------|------|-------|
| 14012 | 严重   | 是     |

### 告警参数

| 参数名称        | 参数含义                       |
|-------------|----------------------------|
| ServiceName | 产生告警的服务名称。                 |
| RoleName    | 产生告警的角色名称。                 |
| IP          | 产生告警的JournalNode实例的业务IP地址。 |

### 对系统的影响

当一个JournalNode节点工作状态异常时，其数据就会与其他JournalNode节点的数据不同步。如果超过一半的JournalNode节点的数据不同步时，NameNode将无法工作，导致HDFS服务不可用。



## 可能原因

- JournalNode实例未启动或已停止。
- JournalNode实例运行状态异常。
- JournalNode节点的网络不可达。

## 处理步骤

### 步骤1 查看JournalNode实例是否启动。

1. 登录MRS集群详情页面，单击“告警管理”，在告警列表中单击此告警。
2. 在“告警详情”区域，查看“定位信息”，获取告警产生的JournalNode节点IP地址。
3. 单击“组件管理 > HDFS > 实例”，在实例列表中单击告警节点上的JournalNode实例，查看其“操作状态”是否为“已启动”。
  - 是，执行[步骤2.1](#)。
  - 否，执行[步骤1.4](#)。
4. 勾选该JournalNode实例，单击“更多 > 启动实例”，等待启动完成。
5. 等待5分钟后，查看告警是否清除。
  - 是，处理完毕。
  - 否，执行[步骤4](#)。

### 步骤2 查看JournalNode实例运行状态是否正常。

1. 查看该JournalNode实例的“健康状态”是否为“良好”。
  - 是，执行[步骤3.1](#)。
  - 否，执行[步骤2.2](#)。
2. 勾选该JournalNode实例，单击“更多 > 重启实例”，等待启动完成。
3. 等待5分钟后，查看告警是否清除。
  - 是，处理完毕。
  - 否，执行[步骤4](#)。

### 步骤3 查看JournalNode节点网络是否可达。

1. 在MRS集群详情页面，单击“组件管理 > HDFS > 实例”，查看主NameNode节点的业务IP地址。
2. 登录主NameNode节点。
3. 使用ping命令检查主NameNode与该JournalNode之间的网络状况，是否有超时或者网络不可达的情况。  
**ping JournalNode的业务IP地址**
  - 是，执行[步骤3.4](#)。
  - 否，执行[步骤4](#)。
4. 联系运维人员处理网络故障，故障恢复后等待5分钟，查看告警是否清除。
  - 是，处理完毕。
  - 否，执行[步骤4](#)。

### 步骤4 收集故障信息。

1. 在MRS Manager界面，单击“系统设置 > 日志导出”。

2. 请联系运维人员，并发送已收集的故障日志信息。

----结束

## 参考信息

无。

## 11.5.39 ALM-16000 连接到 HiveServer 的 session 数占最大允许数的百分比超过阈值

### 告警解释

系统每30秒周期性检测连接到HiveServer的Session数占HiveServer允许的最大session数的百分比，该指标可在Hive服务监控界面查看。连接到HiveServer的session数占最大允许数的百分比指标默认提供一个阈值范围（90%），当检测到百分比指标超过阈值范围产生该告警。

当百分比指标小于或等于阈值时，可自动清除告警。

### 告警属性

| 告警ID  | 告警级别 | 可自动清除 |
|-------|------|-------|
| 16000 | 严重   | 是     |

### 告警参数

| 参数名称              | 参数含义                  |
|-------------------|-----------------------|
| ServiceName       | 产生告警的服务名称。            |
| RoleName          | 产生告警的角色名称。            |
| HostName          | 产生告警的主机名。             |
| Trigger condition | 系统当前指标取值满足自定义的告警设置条件。 |

### 对系统的影响

发生连接数告警时，表示连接到HiveServer的session数过多，将会导致无法建立新的连接。

### 可能原因

连接HiveServer的客户端过多。

## 处理步骤

### 步骤1 增加Hive最大连接数配置。

1. 登录MRS集群详情页面，选择“组件管理”。
2. 选择“Hive > 服务配置”，将“基础配置”切换为“全部配置”。
3. 然后查找“hive.server.session.control.maxconnections”，调大该配置项的数值。设该配置项的值为A，阈值为B，连接到HiveServer的session数为C，调整策略为 $A \times B > C$ ，连接到HiveServer的session数可在Hive的监控界面查看。
4. 查看本告警是否恢复。
  - 是，操作结束。
  - 否，执行[步骤2](#)。

### 步骤2 收集故障信息。

1. 在MRS Manager界面，单击“系统设置 > 日志导出”。
2. 请联系运维人员，并发送已收集的故障日志信息。

----结束

## 参考信息

无。

## 11.5.40 ALM-16001 Hive 数据仓库空间使用率超过阈值

### 告警解释

系统每30秒周期性检测Hive数据仓库空间使用率，该指标可在Hive服务监控界面查看，指标名称为“Hive已经使用的HDFS空间占可使用空间的百分比”。Hive数据仓库空间使用率指标默认提供一个阈值范围（85%），当检测到Hive数据仓库空间使用率超过阈值范围时产生该告警。

当Hive数据仓库空间使用率小于或等于阈值时，告警恢复。用户可通过增加仓库容量或释放部分已使用空间的方式降低仓库空间使用率。

### 告警属性

| 告警ID  | 告警级别 | 可自动清除 |
|-------|------|-------|
| 16001 | 严重   | 是     |

### 告警参数

| 参数名称        | 参数含义       |
|-------------|------------|
| ServiceName | 产生告警的服务名称。 |
| RoleName    | 产生告警的角色名称。 |
| HostName    | 产生告警的主机名。  |

| 参数名称              | 参数含义                  |
|-------------------|-----------------------|
| Trigger condition | 系统当前指标取值满足自定义的告警设置条件。 |

## 对系统的影响

系统可能无法正常写入数据，导致部分数据丢失。

## 可能原因

- Hive使用HDFS容量上限过小。
- 系统磁盘空间不足。
- 部分数据节点瘫痪。

## 处理步骤

### 步骤1 扩展系统配置。

1. 分析集群HDFS使用情况，增加HDFS分配给Hive使用的容量上限。  
登录MRS集群详情页面，单击“组件管理 > Hive > 服务配置”，将“基础配置”切换为“全部配置”，然后查找“hive.metastore.warehouse.size.percent”，调大该配置项。设配置项的值为A，HDFS总存储空间为B，阈值为C，Hive已经使用HDFS的空间大小为D。调整策略为 $A \times B \times C > D$ ，HDFS总存储空间可在HDFS监控界面查看，Hive已经使用HDFS的空间大小可在Hive的监控界面查看。
2. 检查该告警是否恢复。
  - 是，操作结束。
  - 否，执行[步骤2.1](#)

### 步骤2 对系统进行扩容。

1. 添加节点。
2. 检查该告警是否恢复。
  - 是，操作结束。
  - 否，执行[步骤3.1](#)。

### 步骤3 检查数据节点是否正常。

1. 登录MRS集群详情页面，选择“告警管理”。
2. 查看是否有“ALM-12006 节点故障”、“ALM-12007 进程故障”、“ALM-14002 DataNode磁盘空间使用率超过阈值”告警。
  - 是，执行[步骤3.3](#)。
  - 否，执行[步骤4](#)。
3. 分别参考ALM-12006 节点故障、ALM-12007 进程故障、ALM-14002 DataNode 磁盘空间使用率超过阈值的处理步骤处理告警。
4. 查看本告警是否恢复。
  - 是，操作结束。

- 否，执行**步骤4**。

**步骤4** 收集故障信息。

1. 在MRS Manager界面，单击“系统设置 > 日志导出”。
2. 请联系运维人员，并发送已收集的故障日志信息。

----结束

**参考信息**

无。

## 11.5.41 ALM-16002 Hive SQL 执行成功率低于阈值

**告警解释**

系统每30秒周期性检测执行的HiveQL成功百分比，HiveQL成功百分比由一个周期内Hive执行成功的HiveQL数/Hive执行HiveQL总数计算得到。该指标可在Hive服务监控界面查看。执行的HiveQL成功百分比指标默认提供一个阈值范围（90%），当检测到百分比指标低于阈值范围产生该告警。在该告警的定位信息可查看产生该告警的主机名，该主机IP也是HiveServer节点IP。

当系统在一个检测周期检测到该指标高于阈值时，恢复告警。

**告警属性**

| 告警ID  | 告警级别 | 可自动清除 |
|-------|------|-------|
| 16002 | 严重   | 是     |

**告警参数**

| 参数名称              | 参数含义                  |
|-------------------|-----------------------|
| ServiceName       | 产生告警的服务名称。            |
| RoleName          | 产生告警的角色名称。            |
| HostName          | 产生告警的主机名。             |
| Trigger condition | 系统当前指标取值满足自定义的告警设置条件。 |

**对系统的影响**

系统执行业务能力过低，无法正常响应客户请求。

**可能原因**

- HiveQL命令语法错误

- 执行Hive on HBase任务时HBase服务异常
- 依赖的基础服务HDFS、Yarn、ZooKeeper等异常

## 处理步骤

### 步骤1 检查HiveQL命令是否符合语法。

1. 使用Hive客户端连接到产生该告警的HiveServer节点，查询Apache提供的HiveQL语法规则，确认输入的命令是否正确。详情请参见<https://cwiki.apache.org/confluence/display/hive/languagemanual>。
  - 是，执行**步骤2.1**。
  - 否，执行**步骤1.2**。

#### 说明

若想查看执行错误语句的用户，可下载产生该告警的HiveServer节点的HiveServerAudit日志，下载的“开始时间”和“结束时间”分别为告警产生时间的前后10分钟。打开日志文件查找“Result=FAIL”关键字筛选执行错误语句的日志信息，再根据日志信息中的“UserName”查看执行错误语句的用户。

2. 输入正确的HiveQL语句，观察命令是否正确执行。
  - 是，执行**步骤4.5**。
  - 否，执行**步骤2.1**。

### 步骤2 检查HBase服务是否异常。

1. 检查是否执行Hive on HBase任务。
  - 是，执行**步骤2.2**。
  - 否，执行**步骤3.1**。
2. 在服务列表查看HBase服务是否正常。
  - 是，执行**步骤3.1**。
  - 否，执行**步骤2.3**。
3. 查看告警界面的相关告警，参照对应告警帮助进行处理。
4. 输入正确的HiveQL语句，观察命令是否正确执行。
  - 是，执行**步骤4.5**。
  - 否，执行**步骤3.1**。

### 步骤3 检查Spark服务是否异常。

1. 在服务列表查看Spark服务是否正常。
  - 是，执行**步骤4.1**。
  - 否，执行**步骤3.2**。
2. 查看告警界面的相关告警，参照对应告警帮助进行处理。
3. 输入正确的HiveQL语句，观察命令是否正确执行。
  - 是，执行**步骤4.5**。
  - 否，执行**步骤4.1**。

### 步骤4 检查HDFS、Yarn、ZooKeeper等是否正常。

1. 登录MRS集群详情页面，选择“组件管理”。
2. 在服务列表查看HDFS、Yarn、ZooKeeper等服务是否正常。

- 是, 执行**步骤4.5**。
  - 否, 执行**步骤4.3**。
3. 查看告警界面的相关告警, 参照对应告警帮助进行处理。
  4. 输入正确的HiveQL语句, 观察命令是否正确执行。
    - 是, 执行**步骤4.5**。
    - 否, 执行**步骤5**。
  5. 等待一分钟, 查看本告警是否清除。
    - 是, 处理结束。
    - 否, 执行**步骤5**。

**步骤5** 收集故障信息。

1. 在MRS Manager界面, 单击“系统设置 > 日志导出”。
2. 请联系运维人员, 并发送已收集的故障日志信息。

----结束

**参考信息**

无。

## 11.5.42 ALM-16004 Hive 服务不可用

**告警解释**

系统每30秒周期性检测Hive服务状态。当Hive服务不可用时产生该告警。

当Hive服务恢复时, 告警恢复。

**告警属性**

| 告警ID  | 告警级别 | 可自动清除 |
|-------|------|-------|
| 16004 | 致命   | 是     |

**告警参数**

| 参数名称        | 参数含义       |
|-------------|------------|
| ServiceName | 产生告警的服务名称。 |
| RoleName    | 产生告警的角色名称。 |
| HostName    | 产生告警的主机名。  |

**对系统的影响**

系统无法提供数据加载, 查询, 提取服务。

## 可能原因

- Hive服务不可用可能与ZooKeeper、HDFS、Yarn和DBService等基础服务有关，也可能由Hive自身的进程故障引起。
  - ZooKeeper服务异常。
  - HDFS服务异常。
  - Yarn服务异常。
  - DBService服务异常。
  - Hive服务进程故障，如果告警由Hive进程故障引发，告警上报时间可能会延迟5分钟左右。
- Hive服务和基础服务间的网络通信中断。

## 处理步骤

### 步骤1 检查HiveServer/MetaStore进程状态。

1. 登录MRS集群详情页面，选择“组件管理”。
2. 单击“Hive > 实例”，在Hive实例列表中，查看所有HiveServer/MetaStore实例状态是否都呈现未知状态。
  - 是，执行[步骤1.3](#)。
  - 否，执行[步骤2](#)。
3. 在Hive实例列表上方，单击“更多 > 重启实例”，重启HiveServer/MetaStore进程。
4. 在告警列表中，查看“ALM-16004 Hive服务不可用”告警是否清除。
  - 是，处理完毕。
  - 否，执行[步骤2](#)。

### 步骤2 检查ZooKeeper服务状态。

1. 登录MRS集群详情页面，选择“告警管理”。
2. 在告警列表中，查看是否有ALM-12007 进程故障产生。
  - 是，执行[步骤2.3](#)。
  - 否，执行[步骤3](#)。
3. 在ALM-12007 进程故障的“告警详情”区域，查看“ServiceName”是否为“ZooKeeper”。
  - 是，执行[步骤2.4](#)。
  - 否，执行[步骤3](#)。
4. 参考ALM-12007 进程故障的处理步骤处理该故障。
5. 在告警列表中，查看“ALM-16004 Hive服务不可用”告警是否清除。
  - 是，处理完毕。
  - 否，执行[步骤3](#)。

### 步骤3 检查HDFS服务状态。

1. 登录MRS集群详情页面，选择“告警管理”。
2. 在告警列表中，查看是否有ALM-14000 HDFS服务不可用产生。
  - 是，执行[步骤3.3](#)。



- 否, 执行**步骤4**。
- 3. 参考ALM-14000 HDFS服务不可用的处理步骤处理该故障。
- 4. 在告警列表中, 查看“ALM-16004 Hive服务不可用”告警是否清除。
  - 是, 处理完毕。
  - 否, 执行**步骤4**。

**步骤4** 检查Yarn服务状态。

1. 登录MRS集群详情页面, 选择“告警管理”。
2. 在告警列表中, 查看是否有ALM-18000 Yarn服务不可用产生。
  - 是, 执行**步骤4.3**。
  - 否, 执行**步骤4**。
3. 参考ALM-18000 Yarn服务不可用的处理步骤处理该故障。
4. 在告警列表中, 查看“ALM-16004 Hive服务不可用”告警是否清除。
  - 是, 处理完毕。
  - 否, 执行**步骤4**。

**步骤5** 检查DBService服务状态。

1. 登录MRS集群详情页面, 选择“告警管理”。
2. 在告警列表中, 查看是否有“ALM-27001 DBService服务不可用”产生。
  - 是, 执行**步骤5.3**。
  - 否, 执行**步骤6**。
3. 参考**ALM-27001 DBService服务不可用**的处理步骤处理该故障。
4. 在告警列表中, 查看“ALM-16004 Hive服务不可用”告警是否清除。
  - 是, 处理完毕。
  - 否, 执行**步骤6**。

**步骤6** 检查Hive与ZooKeeper、HDFS、Yarn和DBService之间的网络连接。

1. 登录MRS集群详情页面, 选择“组件管理”。
2. 单击“Hive”。
3. 单击“实例”。  
显示HiveServer实例列表。
4. 单击“HiveServer”行的“主机名”。  
弹出HiveServer主机状态页面。
5. 记录“概要信息”下的IP地址。
6. 通过**步骤6.5**获取的IP地址登录HiveServer所在的主机。
7. 执行ping命令, 查看HiveServer所在主机与ZooKeeper、HDFS、Yarn和DBService服务所在主机的网络连接是否正常。(获取ZooKeeper、HDFS、Yarn和DBService服务所在主机的IP地址的方式和获取HiveServer IP地址的方式相同。)
  - 是, 执行**步骤7**。
  - 否, 执行**步骤6.8**。
8. 联系运维人员恢复网络。
9. 在告警列表中, 查看“ALM-16004 Hive服务不可用”告警是否清除。

- 是，处理完毕。
- 否，执行[步骤7](#)。

**步骤7** 收集故障信息。

1. 在MRS Manager界面，单击“系统设置 > 日志导出”。
2. 请联系运维人员，并发送已收集的故障日志信息。

----结束

**参考信息**

无。

## 11.5.43 ALM-18000 Yarn 服务不可用

**告警解释**

告警模块按30秒周期检测Yarn服务状态。当检测到Yarn服务不可用时产生该告警。  
Yarn服务恢复时，告警恢复。

**告警属性**

| 告警ID  | 告警级别 | 可自动清除 |
|-------|------|-------|
| 18000 | 致命   | 是     |

**告警参数**

| 参数名称        | 参数含义       |
|-------------|------------|
| ServiceName | 产生告警的服务名称。 |
| RoleName    | 产生告警的角色名称。 |
| HostName    | 产生告警的主机名。  |

**对系统的影响**

集群无法提供Yarn服务。用户无法执行新的application。已提交的application无法执行。

**可能原因**

- ZooKeeper服务异常。
- HDFS服务异常。
- Yarn集群中没有主ResourceManager节点。
- Yarn集群中的所有NodeManager节点异常。

## 处理步骤

### 步骤1 检查ZooKeeper服务状态。

1. 登录MRS集群详情页面，选择“告警管理”。
2. 在告警列表中，查看是否有“ALM-13000 ZooKeeper服务不可用”产生。
  - 是，执行[步骤1.3](#)。
  - 否，执行[步骤2.2](#)。
3. 参考[ALM-13000 ZooKeeper服务不可用](#)的处理步骤处理故障后，检查本告警是否恢复。
  - 是，处理完毕。
  - 否，执行[步骤2.2](#)。

### 步骤2 检查HDFS服务状态。

1. 登录MRS集群详情页面，选择“告警管理”。
2. 在告警列表中，查看是否有HDFS相关告警产生。
  - 是，执行[步骤2.3](#)。
  - 否，执行[步骤3.2](#)。
3. 单击“告警管理”，根据告警帮助处理HDFS相关告警后，检查本告警是否恢复。
  - 是，处理完毕。
  - 否，执行[步骤3.2](#)。

### 步骤3 检查Yarn集群中的ResourceManager状态。

1. 登录MRS集群详情页面，选择“组件管理”。
2. 单击“Yarn”。
3. 在“Yarn 概述”中，检查Yarn集群中是否存在主ResourceManager节点。
  - 是，执行[步骤4.2](#)。
  - 否，执行[步骤5](#)。

### 步骤4 检查Yarn集群中的NodeManager节点状态。

1. 登录MRS集群详情页面，选择“组件管理”。
2. 单击“Yarn > 实例”。
3. 查看NodeManager的“健康状态”，检查是否有处于非健康状态的节点。
  - 是，执行[步骤4.4](#)。
  - 否，执行[步骤5](#)。
4. 按[ALM-18002 NodeManager心跳丢失](#)或[ALM-18003 NodeManager不健康](#)提供的步骤处理该故障，故障修复后检查本告警是否恢复。
  - 是，处理完毕。
  - 否，执行[步骤5](#)。

### 步骤5 收集故障信息。

1. 在MRS Manager界面，单击“系统设置 > 日志导出”。
2. 请联系运维人员，并发送已收集的故障日志信息。

----结束

## 参考信息

无。

## 11.5.44 ALM-18002 NodeManager 心跳丢失

### 告警解释

系统每30秒周期性检测丢失的NodeManager节点数，并把丢失的节点数和阈值相比较。“丢失的节点数”指标默认提供一个阈值范围。当检测到“丢失的节点数”的值超出阈值范围时产生该告警。

当“丢失的节点数”的值小于或等于阈值范围时，告警自动清除。

### 告警属性

| 告警ID  | 告警级别 | 可自动清除 |
|-------|------|-------|
| 18002 | 严重   | 是     |

### 告警参数

| 参数名称              | 参数含义                  |
|-------------------|-----------------------|
| ServiceName       | 产生告警的服务名称。            |
| RoleName          | 产生告警的角色名称。            |
| HostName          | 产生告警的主机名。             |
| Trigger condition | 系统当前指标取值满足自定义的告警设置条件。 |

### 对系统的影响

- 丢失的NodeManager节点无法提供Yarn服务。
- 容器减少，集群性能下降。

### 可能原因

- NodeManager没有经过退服操作，强制被删除。
- NodeManager所有实例被停止或者进程故障。
- NodeManager节点所在主机故障。
- NodeManager和ResourceManager之间的网络断连或者繁忙。

### 处理步骤

- 步骤1 收集故障信息。

1. 在MRS Manager界面，单击“系统设置 > 日志导出”。
2. 请联系运维人员，并发送已收集的故障日志信息。

---结束

## 参考信息

无。

## 11.5.45 ALM-18003 NodeManager 不健康

### 告警解释

系统每30秒周期性检测异常NodeManager节点数，并把异常节点数和阈值相比较。“非健康的节点数”指标默认提供一个阈值范围。当检测到“非健康的节点数”的值超出阈值范围时产生该告警。

当“非健康的节点数”的值小于或等于阈值范围时，告警自动清除。

### 告警属性

| 告警ID  | 告警级别 | 可自动清除 |
|-------|------|-------|
| 18003 | 严重   | 是     |

### 告警参数

| 参数名称              | 参数含义                  |
|-------------------|-----------------------|
| ServiceName       | 产生告警的服务名称。            |
| RoleName          | 产生告警的角色名称。            |
| HostName          | 产生告警的主机名。             |
| Trigger condition | 系统当前指标取值满足自定义的告警设置条件。 |

### 对系统的影响

- 故障的NodeManager节点无法提供Yarn服务。
- 容器减少，集群性能下降。

### 可能原因

- NodeManager节点所在主机的硬盘空间不足。
- NodeManager节点本地目录omm用户无访问权限。

## 处理步骤

### 步骤1 收集故障信息。

1. 在MRS Manager界面，单击“系统设置 > 日志导出”。
2. 请联系运维人员，并发送已收集的故障日志信息。

----结束

## 参考信息

无。

## 11.5.46 ALM-18004 NodeManager 磁盘可用率低于阈值

### 告警解释

系统每30秒周期性检测NodeManager各个节点的可用磁盘空间，并把磁盘可用率和阈值相比较。“NodeManager磁盘可用率”指标默认提供一个阈值范围。当检测到实际“NodeManager磁盘可用率”的值低于阈值范围时产生该告警。

当实际“NodeManager磁盘可用率”的值大于阈值范围时，告警自动清除。

### 告警属性

| 告警ID  | 告警级别 | 可自动清除 |
|-------|------|-------|
| 18004 | 严重   | 是     |

### 告警参数

| 参数名称              | 参数含义                  |
|-------------------|-----------------------|
| ServiceName       | 产生告警的服务名称。            |
| RoleName          | 产生告警的角色名称。            |
| HostName          | 产生告警的主机名。             |
| Trigger condition | 系统当前指标取值满足自定义的告警设置条件。 |

### 对系统的影响

- 磁盘可用率低于阈值的NodeManager节点可能无法提供Yarn服务。
- 容器减少，集群性能可能下降。

### 可能原因

- NodeManager节点所在主机的硬盘空间不足。

- NodeManager节点本地目录omm用户无访问权限。

## 处理步骤

**步骤1** 收集故障信息。

1. 在MRS Manager界面，单击“系统设置 > 日志导出”。
2. 请联系运维人员，并发送已收集的故障日志信息。

----结束

## 参考信息

无。

## 11.5.47 ALM-18006 执行 MapReduce 任务超时

### 告警解释

告警模块每30秒周期性检测MapReduce任务。任务提交后，当检测到MapReduce任务执行时间超过指定时间时，产生该告警。

该告警需要手动清除。

### 告警属性

| 告警ID  | 告警级别 | 可自动清除 |
|-------|------|-------|
| 18006 | 严重   | 否     |

### 告警参数

| 参数名称              | 参数含义                  |
|-------------------|-----------------------|
| ServiceName       | 产生告警的服务名称。            |
| RoleName          | 产生告警的角色名称。            |
| HostName          | 产生告警的主机名。             |
| Trigger condition | 系统当前指标取值满足自定义的告警设置条件。 |

### 对系统的影响

提交的MapReduce任务执行超时，所以无执行结果返回。故障修复后重新执行该任务。

### 可能原因

执行MapReduce任务需要较长时间。但指定的时间少于所需的执行时间。

## 处理步骤

### 步骤1 检查时间是否正确设置。

把“-Dapplication.timeout.interval”设置成较大的值，或者不对参数进行设置。查看MapReduce任务是否能成功执行。

- 是，执行[步骤2.5](#)。
- 否，执行[步骤2.2](#)。

### 步骤2 检查Yarn服务状态。

1. 登录MRS集群详情页面，选择“告警管理”。
2. 在告警列表中，查看是否有“ALM-18000 Yarn服务不可用”产生。
  - 是，执行[步骤2.3](#)。
  - 否，执行[步骤3](#)。
3. 参考[ALM-18000 Yarn服务不可用](#)的处理步骤处理该故障。
4. 再次执行MapReduce任务命令，查看MapReduce任务是否能成功执行。
  - 是，执行[步骤2.5](#)。
  - 否，执行[步骤4](#)。
5. 在告警列表中，单击该告警“操作”列下面的，手动清除告警。操作结束。

### 步骤3 调整超时阈值。

在MRS Manager界面，单击“系统设置 > 阈值配置 > 服务 > Yarn > 超时的任务”，增大当前阈值规则的允许超时的任务个数，然后查看本告警是否消除。

- 是，处理完毕。
- 否，执行[步骤4](#)。

### 步骤4 收集故障信息。

1. 在MRS Manager界面，单击“系统设置 > 日志导出”。
2. 请联系运维人员，并发送已收集的故障日志信息。

----结束

## 参考信息

无。

## 11.5.48 ALM-19000 HBase 服务不可用

### 告警解释

告警模块按30秒周期检测HBase服务状态。当HBase服务不可用时产生该告警。

HBase服务恢复时，告警清除。



## 告警属性

| 告警ID  | 告警级别 | 可自动清除 |
|-------|------|-------|
| 19000 | 致命   | 是     |

## 告警参数

| 参数名称        | 参数含义       |
|-------------|------------|
| ServiceName | 产生告警的服务名称。 |
| RoleName    | 产生告警的角色名称。 |
| HostName    | 产生告警的主机名。  |

## 对系统的影响

无法进行数据读写和创建表等操作。

## 可能原因

- ZooKeeper服务异常。
- HDFS服务异常。
- HBase服务异常。
- 网络异常。

## 处理步骤

### 步骤1 检查ZooKeeper服务状态。

1. 登录MRS集群详情页面，选择“组件管理”。
2. 在服务列表中，查看ZooKeeper健康状态是否为“良好”。
  - 是，执行[步骤2.1](#)。
  - 否，执行[步骤1.3](#)。
3. 在告警列表中，查看是否有“ALM-13000 ZooKeeper服务不可用”告警产生。
  - 是，执行[步骤1.4](#)。
  - 否，执行[步骤2.1](#)。
4. 参考ALM-13000 ZooKeeper服务不可用的处理步骤处理该故障。
5. 等待几分钟后检查本告警是否恢复。
  - 是，处理完毕。
  - 否，执行[步骤2.1](#)。

### 步骤2 检查HDFS服务状态。

1. 在告警列表中，查看是否有“ALM-14000 HDFS服务不可用”告警产生。
  - 是，执行[步骤2.2](#)。

- 否，执行**步骤3**。
- 2. 参考ALM-14000 HDFS服务不可用的处理步骤处理该故障。
- 3. 等待几分钟后检查本告警是否恢复。

**步骤3** 收集故障信息。

1. 在MRS Manager界面，单击“系统设置 > 日志导出”。
2. 请联系运维人员，并发送已收集的故障日志信息。

----结束

## 参考信息

无。

## 11.5.49 ALM-19006 HBase 容灾同步失败

### 告警解释

当同步容灾数据到备集群失败时，发送该告警。

当容灾数据同步成功后，告警清除。

### 告警属性

| 告警ID  | 告警级别 | 可自动清除 |
|-------|------|-------|
| 19006 | 严重   | 是     |

### 告警参数

| 参数名称        | 参数含义       |
|-------------|------------|
| ServiceName | 产生告警的服务名称。 |
| RoleName    | 产生告警的角色名称。 |
| HostName    | 产生告警的主机名。  |

### 对系统的影响

无法同步集群中HBase的数据到备集群，导致主备集群数据不一致。

### 可能原因

- 备集群HBase服务异常。
- 网络异常。

## 处理步骤

### 步骤1 观察告警是否自动修复。

1. 登录MRS集群详情页面，选择“告警管理”。
2. 在告警列表中单击该告警，从“告警详情”的“产生时间”处获得告警的产生时间，查看告警是否持续超过5分钟。
  - 是，执行[步骤2.1](#)。
  - 否，执行[步骤1.3](#)。
3. 等待5分钟后检查本告警是否自动恢复。
  - 是，处理完毕。
  - 否，执行[步骤2.1](#)。

### 步骤2 检查备集群HBase服务状态。

1. 登录MRS集群详情页面，选择“告警管理”。
2. 在告警列表中单击该告警，从“告警详情”的“定位信息”处获得“HostName”。
3. 登录主集群HBase客户端所在节点。执行以下命令切换用户：  
**sudo su - root**  
**su - omm**
4. 执行**status 'replication', 'source'**命令查看故障节点的容灾同步状态。  
节点的容灾同步状态如下：

```
10-10-10-153:
SOURCE: PeerID=abc, SizeOfLogQueue=0, ShippedBatches=2, ShippedOps=2, ShippedBytes=320,
LogReadInBytes=1636, LogEditsRead=5, LogEditsFiltered=3, SizeOfLogToReplicate=0,
TimeForLogToReplicate=0, ShippedHFiles=0, SizeOfHFileRefsQueue=0, AgeOfLastShippedOp=0,
TimeStampsOfLastShippedOp=Mon Jul 18 09:53:28 CST 2016, Replication Lag=0,
FailedReplicationAttempts=0
SOURCE: PeerID=abc1, SizeOfLogQueue=0, ShippedBatches=1, ShippedOps=1, ShippedBytes=160,
LogReadInBytes=1636, LogEditsRead=5, LogEditsFiltered=3, SizeOfLogToReplicate=0,
TimeForLogToReplicate=0, ShippedHFiles=0, SizeOfHFileRefsQueue=0, AgeOfLastShippedOp=16788,
TimeStampsOfLastShippedOp=Sat Jul 16 13:19:00 CST 2016, Replication Lag=16788,
FailedReplicationAttempts=5
```

5. 找到“FailedReplicationAttempts”的值大于0的记录所对应的“PeerID”值。  
如上步骤中，故障节点“10-10-10-153”同步数据到“PeerID”为“abc1”的备集群失败。
6. 继续执行**list\_peers**命令，查找该“PeerID”对应的集群和HBase实例。  

```
PEER_ID CLUSTER_KEY STATE TABLE_CFS
abc1 10.10.10.110,10.10.10.119,10.10.10.133:24002:/hbase2 ENABLED
abc 10.10.10.110,10.10.10.119,10.10.10.133:24002:/hbase ENABLED
```

  
如上所示，**/hbase2**表示数据是同步到备集群的HBase2实例。
7. 在备集群的服务列表中，查看通过[步骤2.6](#)获取的HBase实例健康状态是否为“良好”。
  - 是，执行[步骤3.1](#)。
  - 否，执行[步骤2.8](#)。
8. 在告警列表中，查看是否有“ALM-19000 HBase服务不可用”告警产生。
  - 是，执行[步骤2.9](#)。
  - 否，执行[步骤3.1](#)。
9. 参考ALM-19000 HBase服务不可用的处理步骤处理该故障。

10. 等待几分钟后检查本告警是否恢复。

- 是，处理完毕。
- 否，执行**步骤3.1**。

**步骤3** 检查主备集群RegionServer之间的网络连接。

1. 登录MRS集群详情页面，选择“告警管理”。
2. 在告警列表中单击该告警，从“告警详情”的“定位信息”处获得“HostName”。
3. 登录故障RegionServer节点。
4. 执行ping命令，查看故障RegionServer节点和备集群RegionServer所在主机的网络连接是否正常。
  - 是，执行**步骤4**。
  - 否，执行**步骤3.5**。
5. 联系运维人员恢复网络。
6. 网络恢复后，在告警列表中，查看本告警是否清除。
  - 是，处理完毕。
  - 否，执行**步骤4**。

**步骤4** 收集故障信息。

1. 在MRS Manager界面，单击“系统设置 > 日志导出”。
2. 请联系运维人员，并发送已收集的故障日志信息。

----结束

## 参考信息

无。

## 11.5.50 ALM-25000 LdapServer 服务不可用

### 告警解释

系统按30秒周期性检测LdapServer的服务状态。当检测到两个LdapServer服务均异常时产生该告警。

当检测到一个LdapServer服务恢复时告警恢复。

### 告警属性

| 告警ID  | 告警级别 | 可自动清除 |
|-------|------|-------|
| 25000 | 致命   | 是     |

## 告警参数

| 参数名称        | 参数含义       |
|-------------|------------|
| ServiceName | 产生告警的服务名称。 |
| RoleName    | 产生告警的角色名称。 |
| HostName    | 产生告警的主机名。  |

## 对系统的影响

告警发生时，不能对集群中的KrbServer和LdapServer用户进行任何操作。例如，无法在MRS Manager页面添加、删除或修改任何用户、用户组或角色，也无法修改用户密码。集群中原有的用户验证不受影响。

## 可能原因

- LdapServer服务所在节点故障。
- LdapServer进程故障。

## 处理步骤

**步骤1** 检查LdapServer服务的两个SlapdServer实例所在节点是否故障。

1. 登录MRS集群详情页面，选择“组件管理”。
2. 选择“LdapServer > 实例”。进入LdapServer实例页面获取两个SlapdServer实例所在节点的主机名。
3. 在“告警管理”页面，查看是否有ALM-12006 节点故障告警产生。
  - 是，执行**步骤1.4**。
  - 否，执行**步骤2.1**。
4. 查看告警信息里的主机名是否和**步骤1.2**主机名一致。
  - 是，执行**步骤1.5**。
  - 否，执行**步骤2.1**。
5. 按ALM-12006 节点故障提供的步骤处理该告警。
6. 在告警列表中查看“ALM-25000 LdapServer服务不可用”告警是否清除。
  - 是，处理完毕。
  - 否，执行**步骤3**。

**步骤2** 检查LdapServer进程是否正常。

1. 登录MRS集群详情页面，选择“告警管理”。
2. 查看是否有ALM-12007 进程故障告警产生。
  - 是，执行**步骤2.3**。
  - 否，执行**步骤3**。
3. 查看告警信息中的服务名和主机名是否和LdapServer服务名和主机名一致。
  - 是，执行**步骤2.4**。

- 否，执行**步骤3**。
4. 按ALM-12007 进程故障提供的步骤处理该告警。
  5. 在告警列表中查看“ALM-25000 LdapServer服务不可用”告警是否清除。
    - 是，处理完毕。
    - 否，执行**步骤3**。

**步骤3** 收集故障信息。

1. 在MRS Manager界面，单击“系统设置 > 日志导出”。
2. 请联系运维人员，并发送已收集的故障日志信息。

----结束

## 参考信息

无。

## 11.5.51 ALM-25004 LdapServer 数据同步异常

### 告警解释

当Manager中LdapServer数据内容不一致时，产生该告警，当两者的数据一致时，对应告警恢复。

当集群中LdapServer与Manager中的LdapServer数据内容不一致时，产生该告警，当两者的数据一致时，对应告警恢复。

### 告警属性

| 告警ID  | 告警级别 | 可自动清除 |
|-------|------|-------|
| 25004 | 致命   | 是     |

### 告警参数

| 参数名称        | 参数含义         |
|-------------|--------------|
| ServiceName | 产生告警的服务名称。   |
| RoleName    | 产生告警的角色名称。   |
| HostName    | 产生告警的主机节点信息。 |

### 对系统的影响

LdapServer数据不一致时，有可能是Manager上的LdapServer数据损坏，也有可能是集群上的LdapServer数据损坏，此时数据损坏的LdapServer进程将无法对外提供服务，影响Manager和集群的认证功能。

## 可能原因

- LdapServer进程所在的节点网络故障。
- LdapServer进程异常。
- OS重启导致的LdapServer数据损坏。

## 处理步骤

### 步骤1 检查LdapServer所在的节点网络是否故障。

1. 登录MRS集群详情页面，选择“告警管理”。
2. 记录该告警定位信息中的“HostName”的IP地址为IP1（若出现多个告警，则分别记录其中的IP地址为IP1、IP2、IP3等）。
3. 联系运维人员，登录IP1节点，在这个节点上使用ping命令检查该节点与主oms节点的管理平面IP是否可达。
  - 是，执行[步骤1.4](#)。
  - 否，执行[步骤2.1](#)。
4. 联系运维人员恢复网络，然后查看“ALM-25004 LdapServer数据同步异常”告警是否恢复。
  - 是，处理完毕。
  - 否，执行[步骤2.1](#)。

### 步骤2 检查LdapServer进程是否正常。

1. 登录MRS集群详情页面，选择“告警管理”。
2. 查看是否有LdapServer的ALM-12004 OLdap资源异常告警产生。
  - 是，执行[步骤2.3](#)。
  - 否，执行[步骤2.5](#)。
3. 按照ALM-12004 OLdap资源异常提供的步骤处理该告警。
4. 在告警列表中查看“ALM-25004 LdapServer数据同步异常”告警是否清除。
  - 是，处理完毕。
  - 否，执行[步骤2.5](#)。
5. 在MRS Manager的“告警管理”页面，查看是否有LdapServer的ALM-12007 进程故障告警产生。
  - 是，执行[步骤2.6](#)。
  - 否，执行[步骤3.1](#)。
6. 按照ALM-12007 进程故障提供的步骤处理该告警。
7. 在告警列表中查看“ALM-25004 LdapServer数据同步异常”告警是否清除。
  - 是，处理完毕。
  - 否，执行[步骤3.1](#)。

### 步骤3 检查是否存在因为OS重启导致LdapServer数据损坏。

1. 登录MRS集群详情页面，选择“告警管理”。
2. 记录该告警定位信息中的“HostName”的IP地址为IP1（若出现多个告警，则分别记录其中的IP地址为IP1、IP2、IP3等）。单击“服务管理 > LdapServer > 服务配置”，记录LdapServer的端口号为PORT(若告警定位信息中的IP地址为oms备节点IP地址，则端口号为默认端口21750)。

- 以omm用户登录IP1节点，分别执行`ldapsearch -H ldaps://IP1:PORT -x -LLL -b dc=hadoop,dc=com`命令（如果该IP为OMS备节点IP地址，执行该命令之前先执行`export LDAPCONF=${CONTROLLER_HOME}/ldapserver/ldapserver/local/conf/ldap.conf`命令），观察查询出来的内容是否提示有error错误信息。
  - 是，执行[步骤3.4](#)。
  - 否，执行[步骤4](#)。
- 参考“恢复元数据”章节，使用告警出现日期之前的备份包进行LdapServer恢复和OMS恢复。

#### 📖 说明

必须使用同一时间点的OMS和LdapServer备份数据进行恢复，否则可能造成业务和操作失败。当业务正常时需要恢复数据，建议手动备份最新管理数据后，再执行恢复数据操作，否则会丢失从备份时刻到恢复时刻之间的Manager数据。

- 在告警列表中查看“ALM-25004 LdapServer数据同步异常”告警是否清除。
  - 是，处理完毕。
  - 否，执行[步骤4](#)。

#### 步骤4 收集故障信息。

- 在MRS Manager界面，单击“系统设置 > 日志导出”。
- 请联系运维人员，并发送已收集的故障日志信息。

----结束

## 参考信息

无。

## 11.5.52 ALM-25500 KrbServer 服务不可用

### 告警解释

系统按30秒周期性检测组件KrbServer的服务状态。当检测到组件KrbServer服务异常时产生该告警。

当检测到组件KrbServer服务恢复时告警恢复。

### 告警属性

| 告警ID  | 告警级别 | 可自动清除 |
|-------|------|-------|
| 25500 | 致命   | 是     |

### 告警参数

| 参数名称        | 参数含义       |
|-------------|------------|
| ServiceName | 产生告警的服务名称。 |
| RoleName    | 产生告警的角色名称。 |



| 参数名称     | 参数含义      |
|----------|-----------|
| HostName | 产生告警的主机名。 |

## 对系统的影响

告警发生时，不能对集群中的组件KrbServer进行任何操作。其它组件的KrbServer认证将受影响。集群中依赖KrbServer的组件健康状态将为故障。

## 可能原因

- 组件KrbServer服务所在节点故障。
- Oldap服务不可用。

## 处理步骤

### 步骤1 检查组件KrbServer服务所在节点是否故障。

1. 登录MRS集群详情页面，选择“组件管理”。
2. 选择“KrbServer > 实例”。进入KrbServer实例页面查看KrbServer服务所在节点的主机名。
3. 在“告警管理”页面，查看是否有ALM-12006 节点故障告警产生。
  - 是，执行[步骤1.4](#)。
  - 否，执行[步骤2.1](#)。
4. 查看告警信息里的主机名是否和[步骤1.2](#)主机名一致。
  - 是，执行[步骤1.5](#)。
  - 否，执行[步骤2.1](#)。
5. 按ALM-12006 节点故障提供的步骤处理该告警。
6. 在告警列表中查看“ALM-25500 KrbServer服务不可用”告警是否清除。
  - 是，处理完毕。
  - 否，执行[步骤3](#)。

### 步骤2 检查Oldap服务是否不可用。

1. 登录MRS集群详情页面，选择“告警管理”。
2. 查看是否有ALM-12004 Oldap资源异常告警产生。
  - 是，执行[步骤2.3](#)。
  - 否，执行[步骤3](#)。
3. 按ALM-12004 Oldap资源异常提供的步骤处理该告警。
4. 在告警列表中查看“ALM-25500 KrbServer服务不可用”告警是否清除。
  - 是，处理完毕。
  - 否，执行[步骤3](#)。

### 步骤3 收集故障信息。

1. 在MRS Manager界面，单击“系统设置 > 日志导出”。

2. 请联系运维人员，并发送已收集的故障日志信息。

----结束

## 参考信息

无。

## 11.5.53 ALM-27001 DBService 服务不可用

### 告警解释

告警模块按30秒周期检测DBService服务状态。当DBService服务不可用时产生该告警。

DBService服务恢复时，告警清除。

### 告警属性

| 告警ID  | 告警级别 | 可自动清除 |
|-------|------|-------|
| 27001 | 致命   | 是     |

### 告警参数

| 参数名称        | 参数含义       |
|-------------|------------|
| ServiceName | 产生告警的服务名称。 |
| RoleName    | 产生告警的角色名称。 |
| HostName    | 产生告警的主机名。  |

### 对系统的影响

数据库服务不可用，无法对上层服务提供数据入库、查询等功能，使部分服务异常。

### 可能原因

- 浮动IP不存在。
- 没有主DBServer实例。
- 主备DBServer进程都异常。

### 处理步骤

**步骤1** 检查集群环境中是否存在浮动IP。

1. 登录MRS集群详情页面，选择“组件管理”。
2. 单击“DBService > 实例”。

3. 查看是否有主实例存在。
  - 是，执行[步骤1.4](#)。
  - 否，执行[步骤2.1](#)。
4. 选择主DBServer实例，记录IP地址。
5. 登录上述IP所在主机，执行**ifconfig**命令查看DBService的浮动IP在该节点是否存在。
  - 是，执行[步骤1.6](#)。
  - 否，执行[步骤2.1](#)。
6. 执行**ping 浮动IP地址**命令检查DBService的浮动IP的状态，是否能ping通。
  - 是，执行[步骤1.7](#)。
  - 否，执行[步骤2.1](#)。
7. 登录DBService浮动IP所在主机，执行**ifconfig interface down**命令删除浮动IP地址。
8. 单击“组件管理 > DBService > 更多 > 重启服务”重启DBService服务，检查是否启动成功。
  - 是，执行[步骤1.9](#)。
  - 否，执行[步骤2.1](#)。
9. 等待约两分钟，查看告警列表中的DBService服务不可用告警是否恢复。
  - 是，处理完毕。
  - 否，执行[步骤13](#)。

#### 步骤2 检查主DBServer实例状态。

1. 选择角色状态异常的DBServer实例，记录IP地址。
2. 在“告警管理”页面，查看是否有上述IP所在主机DBServer实例ALM-12007 进程故障告警产生。
  - 是，执行[步骤2.3](#)。
  - 否，执行[步骤4](#)。
3. 按ALM-12007 进程故障提供的步骤处理该告警。
4. 等待5分钟，查看告警列表中的DBService服务不可用告警是否恢复。
  - 是，处理完毕。
  - 否，执行[步骤4](#)。

#### 步骤3 检查主备DBServer数据库进程状态。

1. 登录DBService浮动IP所在主机，执行**sudo su - root**和**su - omm**命令切换至**omm**用户，使用**cd \${BIGDATA\_HOME}/FusionInsight/dbservice/**进入DBService服务的安装目录。
2. 执行**sh sbin/status-dbserver.sh**命令查看DBService的主备HA进程状态，状态是否查询成功。
  - 是，执行[步骤3.3](#)。
  - 否，执行[步骤4](#)。
3. 查看主备HA进程是否都处于abnormal状态。
  - 是，执行[步骤3.4](#)。
  - 否，执行[步骤4](#)。

4. 单击“组件管理 > DBService > 更多 > 重启服务”重启DBService服务，检查是否启动成功。
  - 是，执行[步骤3.5](#)。
  - 否，执行[步骤4](#)。
5. 等待约两分钟，查看告警列表中的DBService服务不可用告警是否恢复。
  - 是，处理完毕。
  - 否，执行[步骤4](#)。

#### 步骤4 收集故障信息。

1. 在MRS Manager界面，单击“系统设置 > 日志导出”。
2. 请联系运维人员，并发送已收集的故障日志信息。

----结束

## 参考信息

无。

## 11.5.54 ALM-27003 DBService 主备节点间心跳中断

### 告警解释

DBService主节点或备节点未收到对端的心跳消息后，系统产生告警。

当心跳恢复后，该告警恢复。

### 告警属性

| 告警ID  | 告警级别 | 可自动清除 |
|-------|------|-------|
| 27003 | 严重   | 是     |

### 告警参数

| 参数名称                    | 参数含义              |
|-------------------------|-------------------|
| ServiceName             | 产生告警的服务名称。        |
| RoleName                | 产生告警的角色名称。        |
| HostName                | 产生告警的主机名。         |
| Local DBService HA Name | 本地DBService HA名称。 |
| Peer DBService HA Name  | 对端DBService HA名称。 |

## 对系统的影响

DBService主备间心跳中断时只有一个节点提供服务，一旦该节点故障，再无法切换到备节点，就会服务不可用。

## 可能原因

主备DBService节点间链路异常。

## 处理步骤

**步骤1** 检查主备DBService服务器间的网络是否正常。

1. 登录MRS集群详情页面，选择“告警管理”。
2. 在告警列表中，单击此告警所在行，在告警详情中，查看该告警的DBService备服务器地址。
3. 登录主DBService服务器。
4. 执行ping 备DBService心跳IP地址命令检查备DBService服务器是否可达。
  - 是，执行**步骤2**。
  - 否，执行**步骤1.5**。
5. 联系网络管理员查看是否为网络故障。
  - 是，执行**步骤1.6**。
  - 否，执行**步骤2**。
6. 修复网络故障，查看告警列表中，该告警是否已清除。
  - 是，处理完毕。
  - 否，执行**步骤2**。

**步骤2** 收集故障信息。

1. 在MRS Manager界面，单击“系统设置 > 日志导出”。
2. 请联系运维人员，并发送已收集的故障日志信息。

----结束

## 参考信息

无。

## 11.5.55 ALM-27004 DBService 主备数据不同步

### 告警解释

DBService主备数据不同步，每10秒检查一次主备数据同步状态，如果连续6次查不到同步状态，或者同步状态不正常，产生告警。

当同步状态正常，告警恢复。

## 告警属性

| 告警ID  | 告警级别 | 可自动清除 |
|-------|------|-------|
| 27004 | 致命   | 是     |

## 告警参数

| 参数名称                    | 参数含义              |
|-------------------------|-------------------|
| ServiceName             | 产生告警的服务名称。        |
| RoleName                | 产生告警的角色名称。        |
| HostName                | 产生告警的主机名。         |
| Local DBService HA Name | 本地DBService HA名称。 |
| Peer DBService HA Name  | 对端DBService HA名称。 |
| SYNC_PERCENT            | 同步百分比。            |

## 对系统的影响

主备DBServer数据不同步，如果此时主实例异常，则会出现数据丢失或者数据异常的情况。

## 可能原因

- 主备节点网络不稳定。
- 备DBService异常。
- 备节点磁盘空间满。

## 处理步骤

**步骤1** 检查主备节点网络是否正常。

1. 登录MRS集群详情页面，选择“告警管理”。
2. 在告警列表中单击此告警所在行，在告警详情中查看该告警的DBService备节点IP地址。
3. 登录主DBService节点。
4. 执行**ping 备DBService心跳IP地址**命令检查备DBService节点是否可达。
  - 是，执行**步骤2.1**。
  - 否，执行**步骤1.5**。
5. 联系运维人员查看是否为网络故障。
  - 是，执行**步骤1.6**。
  - 否，执行**步骤2.1**。
6. 修复网络故障，查看告警列表中，该告警是否已清除。

- 是, 处理完毕。
- 否, 执行[步骤2.1](#)。

#### 步骤2 检查备DBService状态是否正常

1. 登录备DBService节点。
2. 执行以下命令切换用户:

```
sudo su - root
```

```
su - omm
```

3. 进入“`${DBSERVER_HOME}/sbin`”目录, 然后执行命令`./status-dbserver.sh` 检查备DBService的gaussDB资源状态是否正常, 查看回显中, “ResName”为“gaussDB”的一行, 是否显示如下信息:

例如:

```
10_10_10_231 gaussDB Standby_normal Normal Active_standby
```

- 是, 执行[步骤3.1](#)。
- 否, 执行[步骤4](#)。

#### 步骤3 检查备节点磁盘是否已满。

1. 登录备DBService节点。
2. 执行以下命令切换用户:

```
sudo su - root
```

```
su - omm
```

3. 进入“`${DBSERVER_HOME}`”目录, 执行以下命令获取DBservice的数据目录。

```
cd ${DBSERVER_HOME}
```

```
source .dbservice_profile
```

```
echo ${DBSERVICE_DATA_DIR}
```

4. 执行`df -h`命令, 查看系统磁盘分区的使用信息。
5. 查看DBservice数据目录空间是否已满。
  - 是, 执行[步骤3.6](#)。
  - 否, 执行[步骤4](#)。
6. 扩容升级。
7. 磁盘扩容后, 等待2分钟检查告警是否清除。
  - 是, 操作结束。
  - 否, 执行[步骤4](#)。

#### 步骤4 收集故障信息。

1. 在MRS Manager界面, 单击“系统设置 > 日志导出”。
2. 请联系运维人员, 并发送已收集的故障日志信息。

----结束

## 参考信息

无。

## 11.5.56 ALM-28001 Spark 服务不可用

### 告警解释

系统每30秒周期性检测Spark服务状态，当检测到Spark服务不可用时产生该告警。

Spark服务恢复时，告警清除。

### 告警属性

| 告警ID  | 告警级别 | 可自动清除 |
|-------|------|-------|
| 28001 | 致命   | 是     |

### 告警参数

| 参数名称        | 参数含义       |
|-------------|------------|
| ServiceName | 产生告警的服务名称。 |
| RoleName    | 产生告警的角色名称。 |
| HostName    | 产生告警的主机名。  |

### 对系统的影响

用户提交的Spark任务执行失败。

### 可能原因

- KrbServer服务异常。
- LdapServer服务异常。
- ZooKeeper服务异常。
- HDFS服务故障。
- Yarn服务故障。
- 对应的Hive服务故障。

### 处理步骤

**步骤1** 检查Spark依赖的服务是否有服务不可用告警。

1. 登录MRS集群详情页面，选择“告警管理”。
2. 在告警列表中，查看是否存在以下告警：
  - a. ALM-25500 KrbServer服务不可用
  - b. ALM-25000 LdapServer服务不可用
  - c. ALM-13000 ZooKeeper服务不可用



- d. ALM-14000 HDFS服务不可用
  - e. ALM-18000 Yarn服务不可用
  - f. ALM-16004 Hive服务不可用
- 是，执行[步骤1.3](#)。
  - 否，执行[步骤2](#)。
3. 根据对应服务不可用告警帮助提供的故障处理对应告警。  
告警全部恢复后，等待几分钟，检查本告警是否恢复。
- 是，处理完毕。
  - 否，执行[步骤2](#)。

#### 步骤2 收集故障信息。

1. 在MRS Manager界面，单击“系统设置 > 日志导出”。
2. 请联系运维人员，并发送已收集的故障日志信息。

----结束

## 参考信息

无。

## 11.5.57 ALM-26051 Storm 服务不可用

### 告警解释

系统按照30秒的周期检测Storm服务是否可用，当集群全部的Nimbus实例所在节点异常时，Storm服务不可用，系统产生此告警。

当Storm服务恢复正常，告警自动清除。

### 告警属性

| 告警ID  | 告警级别 | 可自动清除 |
|-------|------|-------|
| 26051 | 致命   | 是     |

### 告警参数

| 参数名称        | 参数含义       |
|-------------|------------|
| ServiceName | 产生告警的服务名称。 |
| RoleName    | 产生告警的角色名称。 |
| HostName    | 产生告警的主机名。  |

## 对系统的影响

- 集群无法对外提供Storm服务。
- 用户无法执行新的Storm任务。

## 可能原因

- Kerberos组件故障
- ZooKeeper组件故障或假死
- Storm集群中主备Nimbus状态异常

## 处理步骤

**步骤1** 检查Kerberos组件状态。未启用Kerberos认证的集群无需检查Kerberos状态，请执行[步骤2](#)。

1. 登录MRS集群详情页面，选择“组件管理”。
2. 查看Kerberos服务的健康状态是否为“良好”。
  - 是，执行[步骤2.1](#)。
  - 否，执行[步骤1.3](#)。
3. 参考ALM-25500 KrbServer服务不可用的相关维护信息进行操作。
4. 再次执行[步骤1.2](#)。

**步骤2** 检查ZooKeeper组件状态。

1. 查看ZooKeeper服务的健康状态是否为“良好”。
  - 是，执行[步骤3.1](#)。
  - 否，执行[步骤2.2](#)。
2. 如果ZooKeeper服务停止运行，则启动服务，否则参考ALM-13000 ZooKeeper服务不可用的相关维护信息进行操作。
3. 再次执行[步骤2.1](#)。

**步骤3** 检查主备Nimbus状态。

1. 选择“组件管理 > Storm > Nimbus”，进入Nimbus实例页面。
2. 查看“角色”中是否存在且仅存在一个状态为主Nimbus节点。
  - 是，执行[步骤4](#)。
  - 否，执行[步骤3.3](#)。
3. 勾选两个Nimbus角色实例，选择“更多 > 重启实例”，查看是否重启成功。
  - 是，执行[步骤3.4](#)。
  - 否，执行[步骤4](#)。
4. 重新登录MRS集群详情页面，选择“组件管理 > Storm > Nimbus”，查看健康状态是否为“良好”。
  - 是，执行[步骤3.5](#)。
  - 否，执行[步骤4](#)。
5. 等待30秒，查看告警是否恢复。
  - 是，处理完毕。
  - 否，执行[步骤4](#)。

**步骤4** 收集故障信息。

1. 在MRS Manager界面，单击“系统设置 > 日志导出”。
2. 请联系运维人员，并发送已收集的故障日志信息。

----结束

**参考信息**

无。

## 11.5.58 ALM-26052 Storm 服务可用 Supervisor 数量小于阈值

**告警解释**

系统每60秒周期性检测Supervisor数量，并把实际Supervisor数量和阈值相比较。当检测到Supervisor数量低于阈值时产生该告警。

用户可通过“系统设置 > 阈值配置”修改阈值。

当Supervisor数量大于或等于阈值时，告警恢复。

**告警属性**

| 告警ID  | 告警级别 | 可自动清除 |
|-------|------|-------|
| 26052 | 严重   | 是     |

**告警参数**

| 参数名称              | 参数含义                  |
|-------------------|-----------------------|
| ServiceName       | 产生告警的服务名称。            |
| RoleName          | 产生告警的角色名称。            |
| HostName          | 产生告警的主机名。             |
| Trigger Condition | 系统当前指标取值满足自定义的告警设置条件。 |

**对系统的影响**

- 集群已经存在的任务无法运行。
- 集群可接收新的Storm任务，但是无法运行。

**可能原因**

集群中Supervisor处于异常状态。

## 处理步骤

### 步骤1 检查Supervisor状态。

1. 登录MRS集群详情页面，选择“组件管理”。
2. 选择“Storm > Supervisor”，进入Storm服务管理页面。
3. 查看“角色”中是否存在状态为故障或者是正在恢复的Supervisor实例。
  - 是，执行[步骤1.4](#)。
  - 否，执行[步骤2](#)。
4. 勾选状态为“故障”或者“正在恢复”的Supervisor角色实例，选择“更多 > 重启实例”，查看是否重启成功。
  - 是，执行[步骤1.5](#)。
  - 否，执行[步骤2](#)。
5. 等待30秒，检查该告警是否恢复。
  - 是，处理完毕。
  - 否，执行[步骤2](#)。

### 步骤2 收集故障信息。

1. 在MRS Manager界面，单击“系统设置 > 日志导出”。
2. 请联系运维人员，并发送已收集的故障日志信息。

----结束

## 参考信息

无。

## 11.5.59 ALM-26053 Storm Slot 使用率超过阈值

### 告警解释

系统每60秒周期性检测Slot使用率，并把实际Slot使用率和阈值相比较。当检测到Slot使用率高于阈值时产生该告警。

用户可通过“系统设置 > 阈值配置”修改阈值。

当Slot使用率小于或等于阈值时，告警恢复。

### 告警属性

| 告警ID  | 告警级别 | 可自动清除 |
|-------|------|-------|
| 26053 | 严重   | 是     |

## 告警参数

| 参数名称              | 参数含义                  |
|-------------------|-----------------------|
| ServiceName       | 产生告警的服务名称。            |
| RoleName          | 产生告警的角色名称。            |
| HostName          | 产生告警的主机名。             |
| Trigger condition | 系统当前指标取值满足自定义的告警设置条件。 |

## 对系统的影响

用户无法执行新的Storm任务。

## 可能原因

- 集群中Supervisor处于异常状态。
- 集群中Supervisor的状态正常，但是处理能力不足。

## 处理步骤

### 步骤1 检查Supervisor状态。

1. 登录MRS集群详情页面，选择“组件管理”。
2. 选择“Storm > Supervisor”，进入Storm服务管理页面。
3. 查看“角色”中是否存在状态为故障或者是正在恢复的Supervisor实例。
  - 是，执行[步骤1.4](#)。
  - 否，执行[步骤2.1](#)或者[步骤3.1](#)。
4. 勾选状态为“故障”或者“正在恢复”的Supervisor角色实例，选择“更多 > 重启实例”，查看是否重启成功。
  - 是，执行[步骤1.5](#)。
  - 否，执行[步骤4](#)。
5. 等待一段时间，检查该告警是否恢复。
  - 是，处理完毕。
  - 否，执行[步骤2.1](#)或者[步骤3.1](#)。

### 步骤2 增加Supervisor Slot数量配置。

1. 登录MRS集群详情页面，选择“组件管理”。
2. 选择“Storm > Supervisor > 服务配置 > 全部配置”。
3. 调整“supervisor.slots.ports”的数值，适当增加每个Supervisor上Slot的数量，并重启实例。
4. 等待一段时间，检查该告警是否恢复。
  - 是，处理完毕。
  - 否，执行[步骤4](#)。

**步骤3** 对Supervisor进行扩容。

1. 添加节点。
2. 等待一段时间，检查该告警是否恢复。
  - 是，处理完毕。
  - 否，执行**步骤4**。

**步骤4** 收集故障信息。

1. 在MRS Manager界面，单击“系统设置 > 日志导出”。
2. 请联系运维人员，并发送已收集的故障日志信息。

----结束

## 参考信息

无。

## 11.5.60 ALM-26054 Storm Nimbus 堆内存使用率超过阈值

### 告警解释

系统每30秒周期性检测Storm Nimbus堆内存使用率，并把实际的Storm Nimbus堆内存使用率和阈值相比较。当Storm Nimbus堆内存使用率超出阈值（默认值为80%）时产生该告警。

用户可通过“系统设置 > 阈值配置 > 服务 > Storm”修改阈值。

当Storm Nimbus堆内存使用率小于或等于阈值时，告警恢复。

### 告警属性

| 告警ID  | 告警级别 | 可自动清除 |
|-------|------|-------|
| 26054 | 严重   | 是     |

### 告警参数

| 参数名称              | 参数含义                  |
|-------------------|-----------------------|
| ServiceName       | 产生告警的服务名称。            |
| RoleName          | 产生告警的角色名称。            |
| HostName          | 产生告警的主机名。             |
| Trigger Condition | 系统当前指标取值满足自定义的告警设置条件。 |

## 对系统的影响

Storm Nimbus堆内存使用率过高时，可能造成频繁的内存垃圾回收，甚至造成内存溢出，进而影响Storm任务提交。

## 可能原因

该节点Storm Nimbus实例堆内存使用量过大，或分配的堆内存不合理，导致使用量超过阈值。

## 处理步骤

### 步骤1 检查堆内存使用量。

1. 登录MRS集群详情页面，选择“告警管理”。
2. 单击“ALM-26054 Storm Nimbus堆内存使用率超过阈值 > 定位信息”，查看告警上报的实例的HostName。
3. 单击“组件管理 > Storm > 实例 > Nimbus（对应上报告警实例HostName） > 定制 > Nimbus堆内存使用率”，查看堆内存使用情况。
4. 查看Nimbus使用的堆内存是否已达到Nimbus设定的最大堆内存的80%。
  - 是，执行[步骤1.5](#)。
  - 否，执行[步骤2](#)。
5. 调整堆内存。

单击“组件管理 > Storm > 服务配置”，将“基础配置”切换为“全部配置”并选择“Nimbus > 系统”。将“NIMBUS\_GC\_OPTS”参数中“-Xmx”的值根据实际情况调大，然后单击“保存配置”，勾选“重新启动角色实例。”，单击“确定”进行重启。
6. 观察告警是否清除。
  - 是，处理完毕。
  - 否，执行[步骤2](#)。

### 步骤2 收集故障信息。

1. 在MRS Manager界面，单击“系统设置 > 日志导出”。
2. 请联系运维人员，并发送已收集的故障日志信息。

----结束

## 参考信息

无。

## 11.5.61 ALM-38000 Kafka 服务不可用

### 告警解释

系统按照30秒的周期检测Kafka服务是否可用，当Kafka服务不可用，系统产生此告警。

当Kafka服务恢复正常，告警自动清除。

## 告警属性

| 告警ID  | 告警级别 | 可自动清除 |
|-------|------|-------|
| 38000 | 致命   | 是     |

## 告警参数

| 参数名称        | 参数含义       |
|-------------|------------|
| ServiceName | 产生告警的服务名称。 |
| RoleName    | 产生告警的角色名称。 |
| HostName    | 产生告警的主机名。  |

## 对系统的影响

集群无法对外提供Kafka服务，用户无法执行新的Kafka任务。

## 可能原因

- KrbServer组件故障。
- ZooKeeper组件故障或无响应。
- Kafka集群中Broker节点异常。

## 处理步骤

**步骤1** 检查KrbServer组件状态。未启用Kerberos认证的集群无需检查Kerberos状态，请直接执行**步骤2**。

1. 登录MRS集群详情页面，选择“组件管理”。
2. 查看KrbServer服务的健康状态是否为“良好”。
  - 是，执行**步骤2.1**。
  - 否，执行**步骤1.3**。
3. 参考ALM-25500 KrbServer服务不可用的处理步骤进行操作。
4. 再次执行**步骤1.2**。

**步骤2** 检查ZooKeeper组件状态。

1. 查看ZooKeeper服务的健康状态是否为“良好”。
  - 是，执行**步骤3.1**。
  - 否，执行**步骤2.2**。
2. 如果ZooKeeper服务已停止，则启动ZooKeeper服务，否则参考ALM-13000 ZooKeeper服务不可用的处理步骤进行操作。
3. 再次执行**步骤2.1**。

**步骤3** 检查Broker状态。



1. 选择“组件管理 > Kafka > Broker”，进入Kafka实例页面。
2. 查看“角色”中所有实例是否正常。
  - 是，执行[步骤3.4](#)。
  - 否，执行[步骤3.3](#)。
3. 勾选Broker所有实例，选择“更多 > 重启实例”，查看是否重启成功。
  - 是，执行[步骤3.4](#)。
  - 否，执行[步骤4](#)。
4. 选择“组件管理 > Kafka”，查看健康状态是否为“良好”。
  - 是，执行[步骤3.5](#)。
  - 否，执行[步骤4](#)。
5. 等待30秒，查看告警是否恢复。
  - 是，处理完毕。
  - 否，执行[步骤4](#)。

#### 步骤4 收集故障信息。

1. 在MRS Manager界面，单击“系统设置 > 日志导出”。
2. 请联系运维人员，并发送已收集的故障日志信息。

----结束

## 参考信息

无。

## 11.5.62 ALM-38001 Kafka 磁盘容量不足

### 告警解释

系统按60秒周期检测Kafka磁盘空间使用率，并把实际磁盘使用率和阈值相比较。磁盘使用率默认提供一个阈值范围。当检测到磁盘使用率高于阈值时产生该告警。

用户可通过“系统设置 > 阈值配置”修改阈值。

当Kafka磁盘使用率小于或等于阈值时，告警恢复。

### 告警属性

| 告警ID  | 告警级别 | 可自动清除 |
|-------|------|-------|
| 38001 | 严重   | 是     |

### 告警参数

| 参数名称        | 参数含义       |
|-------------|------------|
| ServiceName | 产生告警的服务名称。 |

| 参数名称              | 参数含义                  |
|-------------------|-----------------------|
| RoleName          | 产生告警的角色名称。            |
| HostName          | 产生告警的主机名。             |
| PartitionName     | 产生告警的磁盘分区。            |
| Trigger Condition | 系统当前指标取值满足自定义的告警设置条件。 |

## 对系统的影响

磁盘容量不足会导致Kafka写入数据失败。

## 可能原因

- 用于存储Kafka数据的磁盘配置（如磁盘数目、磁盘大小等），无法满足当前业务数据流量，导致磁盘使用率达到上限。
- 数据保存时间配置过长，数据累积达到磁盘使用率上限。
- 业务规划不合理，导致数据分配不均，使部分磁盘达到使用率上限。

## 处理步骤

**步骤1** 登录MRS集群详情页面，选择“告警管理”。

**步骤2** 在告警列表中单击该告警，从“告警详情”的“定位信息”中获得HostName（主机名称）和PartitionName（磁盘分区名称）。

**步骤3** 在“主机管理”页面，单击**步骤2**中获取的主机名称。

**步骤4** 检查“磁盘”区域中是否包含该告警中的磁盘分区名称。

- 是，执行**步骤5**。
- 否，手动清除该告警，操作结束。

**步骤5** 检查“磁盘”区域中包含该告警中的磁盘分区使用率是否达到百分之百。

- 是，执行**步骤6**。
- 否，执行**步骤8**。

**步骤6** 在“实例”区域中，单击“Broker > 实例配置”，进入当前节点“实例配置”页面，将“基础配置”切换为“全部配置”，查看数据目录配置参数“log.dirs”。

**步骤7** 单击“组件管理 > Kafka > 实例”，进入“Kafka实例”页面，停止**步骤2**中对应的Broker实例，并登录该节点，手动删除**步骤6**中配置的数据目录，然后继续执行后续步骤，待后续步骤执行完成后，再启动当前Broker实例。

**步骤8** 单击“组件管理 > Kafka > 服务配置”，进入“Kafka服务配置”页面。

**步骤9** 查看参数“disk.adapter.enable”是否配置为“true”。

- 是，执行**步骤11**。
- 否，配置为“true”，开启该功能，执行**步骤10**。

**步骤10** 查看参数 “adapter.topic.min.retention.hours” 所配置的数据最短保存周期是否合理。

- 是，执行**步骤12**。
- 否，根据业务需求合理调整数据保存周期，执行**步骤12**。

#### 说明

如果有个别Topic不能做保存周期调整，那么可配置在 “disk.adapter.topic.blacklist” 中。

**步骤11** 等待10分钟，查看故障磁盘使用率是否有减少。

- 是，继续等待直到告警消除。
- 否，执行**步骤12**。

**步骤12** 进入 “Kafka Topic监控” 页面，查看Kafka配置的数据保存时间配置，根据业务需求和业务量权衡，考虑是否需要调小数据保存时间。

- 是，执行**步骤13**。
- 否，执行**步骤14**。

**步骤13** 根据**步骤2**中上报告警的磁盘分区，找到数据量较大的Topic，手动调小保存周期，使用Kafka的linux客户端，执行如下操作命令：

```
kafka-topics.sh --zookeeper ZooKeeper地址:24002/kafka --alter --topic Topic名称 --config retention.ms=保存时间
```

**步骤14** 查看是否由于某些Topic的Partition配置不合理导致部分磁盘使用率达到上限（例如：数据量非常大的Topic的Partition数目小于配置的磁盘个数，导致各磁盘上数据分配无法均匀，进而部分磁盘达到使用率上限）。

#### 说明

如果不清楚哪些Topic业务数据量较大，可以根据**步骤2**中获取到的主机节点信息，登录到实例节点上，进入对应的数据目录（即**步骤6**中 “log.dirs” 修改之前的配置路径），查看该目录下哪些Topic的Partition目录占用的磁盘空间比较大。

- 是，执行**步骤15**。
- 否，执行**步骤16**。

**步骤15** 通过Kafka客户端对Topic的Partition进行扩展，命令行操作命令如下：

```
kafka-topics.sh --zookeeper ZooKeeper地址:24002/kafka --alter --topic Topic名称 --partitions=新Partition数目
```

#### 说明

新Partition数目建议配置为Kafka数据磁盘数量的倍数。

当前步骤修改可能不会很快解决当前告警，需要结合数据保存时间逐渐均衡数据。

**步骤16** 考虑是否需要扩容。

- 是，请为集群添加节点，然后执行**步骤17**。
- 否，执行**步骤17**。

**步骤17** 等待一段时间，检查告警是否清除。

- 是，操作结束。
- 否，执行**步骤18**。

**步骤18** 收集故障信息。

1. 在MRS Manager界面，单击“系统设置 > 日志导出”。
2. 请联系运维人员，并发送已收集的故障日志信息。

----结束

**参考信息**

无。

## 11.5.63 ALM-38002 Kafka 堆内存使用率超过阈值

**告警解释**

系统每30秒周期性检测Kafka服务堆内存使用状态，当检测到Kafka实例堆内存使用率超出阈值（最大内存的80%）时产生该告警。

堆内存使用率小于阈值时，告警恢复。

**告警属性**

| 告警ID  | 告警级别 | 可自动清除 |
|-------|------|-------|
| 38002 | 严重   | 是     |

**告警参数**

| 参数名称              | 参数含义                  |
|-------------------|-----------------------|
| ServiceName       | 产生告警的服务名称。            |
| RoleName          | 产生告警的角色名称。            |
| HostName          | 产生告警的主机名。             |
| Trigger Condition | 系统当前指标取值满足自定义的告警设置条件。 |

**对系统的影响**

Kafka可用内存不足，可能会造成内存溢出导致服务崩溃。

**可能原因**

该节点Kafka实例堆内存使用率过大，或配置的堆内存不合理，导致使用率超过阈值。

**处理步骤**

- 步骤1** 检查堆内存使用率。

1. 登录MRS集群详情页面，选择“告警管理”。
2. 单击“ALM-38002 Kafka堆内存使用率超过阈值 > 定位信息”。查看告警上报的实例的IP地址。
3. 单击“组件管理 > Kafka > 实例 > Broker（对应上报告警实例IP地址）> 定制 > Kafka堆内存资源状况”。查看堆内存使用情况。
4. 查看Kafka使用的堆内存是否已达到Kafka设定的最大堆内存的80%。
  - 是，执行[步骤1.5](#)。
  - 否，执行[步骤2](#)。
5. 单击“组件管理 > Kafka > 服务配置 > 全部配置 > Broker > 环境变量”。将“KAFKA\_HEAP\_OPTS”参数的值根据实际情况调大。
6. 观察界面告警是否清除。
  - 是，处理完毕。
  - 否，执行[步骤2](#)。

#### 步骤2 收集故障信息。

1. 在MRS Manager界面，单击“系统设置 > 日志导出”。
2. 请联系运维人员，并发送已收集的故障日志信息。

----结束

## 参考信息

无。

## 11.5.64 ALM-24000 Flume 服务不可用

### 告警解释

告警模块按180秒周期检测Flume服务状态，当检测到Flume服务异常时，系统产生此告警。

当系统检测到Flume服务恢复正常，且告警处理完成时，告警恢复。

### 告警属性

| 告警ID  | 告警级别 | 可自动清除 |
|-------|------|-------|
| 24000 | 致命   | 是     |

### 告警参数

| 参数名称        | 参数含义       |
|-------------|------------|
| ServiceName | 产生告警的服务名称。 |
| RoleName    | 产生告警的角色名称。 |
| HostName    | 产生告警的主机名。  |

## 对系统的影响

当Flume服务不可用时，Flume不能正常工作，数据传输业务中断。

## 可能原因

- HDFS服务不可用。
- LdapServer服务不可用。

## 处理步骤

**步骤1** 检查HDFS的服务状态。

1. 登录MRS集群详情页面，选择“告警管理”。
2. 查看是否有“ALM-14000 HDFS服务不可用”告警产生。
  - 是，参考“ALM-14000 HDFS服务不可用”的处理步骤处理该告警。
  - 否，执行**步骤2**。

**步骤2** 检查LdapServer的服务状态。

查看是否有“ALM-25000 LdapServer服务不可用”告警产生。

- 是，参考“ALM-25000 LdapServer服务不可用”的处理步骤处理该告警。
- 否，执行**步骤3.2**。

**步骤3** 检查HDFS、LdapServer的服务是否已停止。

1. 登录MRS集群详情页面，选择“组件管理”。
2. 在MRS的服务列表中，查看HDFS、LdapServer服务是否已停止。
  - 是，启动HDFS、LdapServer服务，执行**步骤3.3**。
  - 否，执行**步骤4**。
3. 在告警列表中查看“ALM-24000 Flume服务不可用”告警是否清除。
  - 是，处理完毕。
  - 否，执行**步骤4**。

**步骤4** 收集故障信息。

1. 在MRS Manager界面，单击“系统设置 > 日志导出”。
2. 请联系运维人员，并发送已收集的故障日志信息。

----结束

## 参考信息

无。

## 11.5.65 ALM-24001 Flume Agent 异常

### 告警解释

Flume Agent监控模块对Flume Agent状态进行监控，当Flume Agent进程故障时，系统产生此告警。

当检测到Flume Agent进程故障恢复，且告警处理完成时，告警恢复。

## 告警属性

| 告警ID  | 告警级别 | 可自动清除 |
|-------|------|-------|
| 24001 | 一般   | 是     |

## 告警参数

| 参数名称        | 参数含义       |
|-------------|------------|
| ServiceName | 产生告警的服务名称。 |
| RoleName    | 产生告警的角色名称。 |
| HostName    | 产生告警的主机名。  |

## 对系统的影响

产生告警的Flume Agent实例无法提供正常功能，定义在该实例下的数据传输任务暂时中断，对于实时数据传输，会丢失实时数据。

## 可能原因

- JAVA\_HOME目录不存在或JAVA权限异常。
- Flume Agent目录权限异常。

## 处理步骤

### 步骤1 检查Flume Agent配置文件。

1. 登录故障节点IP所在主机，执行以下命令切换root用户。  
**sudo su - root**
2. 执行**cd Flume安装目录/fusioninsight-flume-1.6.0/conf/**命令，进入Flume的配置目录。
3. 执行**cat ENV\_VARS**命令，检查JAVA\_HOME目录是否存在，Flume Agent运行用户是否有JAVA可执行权限。
  - 是，执行[步骤2.1](#)。
  - 否，执行[步骤1.4](#)。
4. 指定正确的JAVA\_HOME目录并赋予Flume Agent运行用户JAVA可执行权限，执行[步骤2.4](#)。

### 步骤2 检查Flume Agent的目录权限。

1. 登录故障节点IP所在主机，执行以下命令切换root用户。  
**sudo su - root**
2. 执行以下命令，进入Flume Agent的安装目录。  
**cd Flume Agent的安装目录**

3. 执行 `ls -al * -R` 命令，检查是否所有文件的所有者均是运行 Flume Agent 的用户。
  - 是，执行 [步骤3](#)。
  - 否，使用 `chown` 命令修改文件属主为运行 Flume Agent 的用户，执行 [步骤2.4](#)
4. 查看告警列表中，该告警是否已清除。
  - 是，处理完毕。
  - 否，执行 [步骤3](#)。

#### 步骤3 收集故障信息。

1. 在 MRS Manager 界面，单击“系统设置 > 日志导出”。
2. 请联系运维人员，并发送已收集的故障日志信息。

----结束

## 参考信息

无。

## 11.5.66 ALM-24003 Flume Client 连接中断

### 告警解释

告警模块对 Flume Server 的连接端口状态进行监控。当 Flume Client 连接到 Flume Server 的某个端口，Client 端连续 3 分钟未与 Server 端连接时，系统产生此告警。

当 Flume Server 收到 Flume Client 连接消息，告警恢复。

### 告警属性

| 告警ID  | 告警级别 | 可自动清除 |
|-------|------|-------|
| 24003 | 严重   | 是     |

### 告警参数

| 参数名称       | 参数含义             |
|------------|------------------|
| ClientIP   | Flume 客户端 IP 地址。 |
| ServerIP   | Flume 服务端 IP 地址。 |
| ServerPort | Flume 服务端端口。     |

### 对系统的影响

产生告警的 Flume Client 无法与 Flume Server 端进行通信，Flume Client 端的数据无法传输到 Flume Server 端。



## 可能原因

- Flume Client端与Flume Server端网络故障。
- Flume Client端进程故障。
- Flume Client端配置错误。

## 处理步骤

### 步骤1 检查Flume Client与Flume Server的网络状况。

1. 登录告警定位参数中描述的Flume ClientIP所在主机，执行以下命令切换root用户。

```
sudo su - root
```

2. 执行**ping Flume Server IP地址**命令，检查Flume Client到Flume Server的网络是否正常。
  - 是，执行[步骤2.1](#)。
  - 否，执行[步骤4](#)。

### 步骤2 检查Flume Client端进程故障。

1. 登录告警定位参数中描述的Flume ClientIP所在主机，执行以下命令切换root用户。

```
sudo su - root
```

2. 执行**ps -ef|grep flume |grep client**命令，查看是否存在Flume Client进程。
  - 是，执行[步骤3.1](#)。
  - 否，执行[步骤4](#)。

### 步骤3 检查Flume Client端的配置。

1. 登录告警定位参数中描述的Flume ClientIP所在主机，执行以下命令切换root用户。

```
sudo su - root
```

2. 执行**cd Flume安装目录/fusioninsight-flume-1.6.0/conf/**命令，进入Flume的配置目录。
3. 执行**cat properties.properties**命令，查看当前的Flume Client配置文件。
4. 根据Flume Agent的配置说明检查“properties.properties”的配置是否有误。
  - 是，执行[步骤3.5](#)。
  - 否，执行[步骤4](#)。
5. 修改“properties.properties”配置文件。
6. 查看告警列表中，该告警是否已清除。
  - 是，处理完毕。
  - 否，执行[步骤4](#)。

### 步骤4 收集故障信息。

1. 在MRS Manager界面，单击“系统设置 > 日志导出”。
2. 请联系运维人员，并发送已收集的故障日志信息。

----结束

## 参考信息

无。

## 11.5.67 ALM-24004 Flume 读取数据异常

### 告警解释

告警模块对Flume Source的状态进行监控，当Source读取不到数据的时长超过阈值时，系统发送告警。

用户可通过配置修改阈值。

当Source读取到数据，且告警处理完成时，告警恢复。

### 告警属性

| 告警ID  | 告警级别 | 可自动清除 |
|-------|------|-------|
| 24004 | 严重   | 是     |

### 告警参数

| 参数名称          | 参数含义       |
|---------------|------------|
| ServiceName   | 产生告警的服务名称。 |
| HostName      | 产生告警的主机名。  |
| ComponentType | 产生告警的元素类型。 |
| ComponentName | 产生告警的元素名称。 |

### 对系统的影响

如果数据源有数据，Flume Source持续读取不到数据，数据采集会停止。

### 可能原因

- Flume Source故障，导致数据无法发送。
- 网络故障，导致数据无法发送。

### 处理步骤

**步骤1** 检查Flume Source是否故障。

1. 确认Flume Source是否是spooldir类型。
  - 是，执行[步骤1.2](#)。
  - 否，执行[步骤1.3](#)。

2. 查看设置的spoolDir目录，是否所有的文件均已传输完毕。
  - 是，处理完毕。
  - 否，执行[步骤1.5](#)。
3. 确认Flume Source是否是Kafka类型。
  - 是，执行[步骤1.4](#)。
  - 否，执行[步骤1.5](#)。
4. 使用Kafka客户端，执行以下命令查看Kafka Source配置的topic数据是否已经消费完毕。

```
cd /opt/client/Kafka/kafka/bin
./kafka-consumer-groups.sh --bootstrap-server Kafka集群IP:21007 --new-consumer --describe --group example-group1 --command-config
../config/consumer.properties
```

  - 是，处理完毕。
  - 否，执行[步骤1.5](#)。
5. 登录MRS集群详情页面，选择“组件管理”。
6. 单击“Flume > 实例”。
7. 单击进入故障节点的Flume实例页面，查看监控指标“Source速度指标”，检查告警中的Source速度是否为0。
  - 是，执行[步骤2.1](#)。
  - 否，处理完毕。

#### 步骤2 检查Flume Source配置的IP所在节点与故障节点的网络状态。

1. 确认Flume Source是否是avro类型。
  - 是，执行[步骤2.3](#)。
  - 否，执行[步骤3](#)。
2. 登录故障节点所在主机，执行以下命令切换root用户。

```
sudo su - root
```
3. 执行ping *Flume Source配置的IP地址*命令查看对端主机是否可以ping通。
  - 是，执行[步骤3](#)。
  - 否，执行[步骤2.4](#)。
4. 联系网络管理员恢复网络。
5. 等待一段时间后，在告警列表中，查看告警是否清除。
  - 是，处理完毕。
  - 否，执行[步骤3](#)。

#### 步骤3 收集故障信息。

1. 在MRS Manager界面，单击“系统设置 > 日志导出”。
2. 请联系运维人员，并发送已收集的故障日志信息。

---结束

## 参考信息

无。

## 11.5.68 ALM-24005 Flume 传输数据异常

### 告警解释

告警模块对Flume Channel的容量状态进行监控，当Channel满的时长超过阈值，或Source向Channel放数据失败的次数超过阈值后，系统发送告警。

用户可通过配置修改阈值：修改对应channel的“channelfullcount”参数。

当Flume Channel空间被释放，且告警处理完成时，告警恢复。

### 告警属性

| 告警ID  | 告警级别 | 可自动清除 |
|-------|------|-------|
| 24005 | 严重   | 是     |

### 告警参数

| 参数名称          | 参数含义       |
|---------------|------------|
| ServiceName   | 产生告警的服务名称。 |
| HostName      | 产生告警的主机名。  |
| ComponentType | 产生告警的元素类型。 |
| ComponentName | 产生告警的元素名称。 |

### 对系统的影响

Flume Channel的磁盘空间使用量有继续增长的趋势，将会使数据导入到指定目的地的时间增长，当Flume Channel的磁盘空间使用量达到100%时会导致Flume Agent进程暂停工作。

### 可能原因

- Flume Sink故障，导致数据无法发送。
- 网络故障，导致数据无法发送。

### 处理步骤

**步骤1** 检查Flume Sink是否故障。

1. 确认Flume Sink是否是HDFS类型。
  - 是，执行[步骤1.2](#)。
  - 否，执行[步骤1.3](#)。
2. 在MRS的告警列表中查看是否有“ALM-14000 HDFS服务不可用”告警产生，服务列表中HDFS服务是否已停止。

- 是, 如果有告警参考“ALM-14000 HDFS服务不可用”的处理步骤处理该故障; 如果HDFS服务已停止, 启动HDFS服务, 执行[步骤1.7](#)。
  - 否, 执行[步骤1.7](#)。
3. 确认Flume Sink是否是HBase类型。
    - 是, 执行[步骤1.4](#)。
    - 否, 执行[步骤1.7](#)。
  4. 在MRS的告警列表中, 查看是否有“ALM-19000 HBase服务不可用”告警产生, 服务列表中HBase服务是否已停止。
    - 是, 如果有告警参考“ALM-19000 HBase服务不可用”的处理步骤处理该故障, 如果HBase服务已停止, 启动HBase服务。执行[步骤1.7](#)。
    - 否, 执行[步骤1.7](#)。
  5. 确认Flume Sink是否是Kafka类型。
    - 是, 执行[步骤1.6](#)。
    - 否, 执行[步骤1.7](#)。
  6. 在MRS的告警列表中, 查看是否有“ALM-38000 Kafka服务不可用”告警产生, 服务列表中Kafka服务是否已停止。
    - 是, 如果有告警参考“ALM-38000 Kafka服务不可用”的处理步骤处理该故障; 如果Kafka服务已停止, 启动Kafka服务, 执行[步骤1.7](#)。
    - 否, 执行[步骤1.7](#)。
  7. 登录MRS集群详情页面, 选择“组件管理”。
  8. 单击“Flume > 实例”。
  9. 单击进入故障节点的Flume实例页面, 查看指标“Sink速度指标”, 检查其速度是否为0。
    - 是, 执行[步骤2.1](#)。
    - 否, 处理完毕。

#### 步骤2 检查Flume Sink配置的IP所在节点与故障节点的网络状态。

1. 确认Flume Sink是否是avro类型。
  - 是, 执行[步骤2.3](#)。
  - 否, 执行[步骤3](#)。
2. 登录故障节点所在主机, 执行以下命令切换root用户。  
**sudo su - root**
3. 执行ping *Flume Sink配置的IP地址*命令查看对端主机是否可以ping通。
  - 是, 执行[步骤3](#)。
  - 否, 执行[步骤2.4](#)。
4. 联系网络管理员恢复网络。
5. 等待一段时间后, 在告警列表中, 查看告警是否清除。
  - 是, 处理完毕。
  - 否, 执行[步骤3](#)。

#### 步骤3 收集故障信息。

1. 在MRS Manager界面, 单击“系统设置 > 日志导出”。

2. 请联系运维人员，并发送已收集的故障日志信息。

----结束

## 参考信息

无。

## 11.5.69 ALM-12041 关键文件权限异常

### 告警解释

系统每隔一个小时检查一次系统中关键目录或者文件权限、用户、用户组是否正常，如果不正常，则上报故障告警。

当检查到权限等均正常，则告警恢复。

### 告警属性

| 告警ID  | 告警级别 | 可自动清除 |
|-------|------|-------|
| 12041 | 严重   | 是     |

### 告警参数

| 参数名称        | 参数含义         |
|-------------|--------------|
| ServiceName | 产生告警的服务名称。   |
| RoleName    | 产生告警的角色名称。   |
| HostName    | 产生告警的主机名。    |
| PathName    | 异常的文件路径或者名称。 |

### 对系统的影响

导致系统功能不可用。

### 可能原因

用户手动修改了文件权限、用户和用户组等信息或者系统异常下电等原因。

### 处理步骤

#### 步骤1 检查异常文件权限。

1. 登录MRS集群详情页面，选择“告警管理”。
2. 查看该告警的详细信息，查看定位信息中对应的“HostName”字段值，获取该告警产生的主机名，查看定位信息中对应的“PathName”字段值，获取异常的文件路径或者名称。

3. 登录告警节点。
4. 执行 `ll pathName` 命令，其中 `pathName` 为前面获取到的异常文件，获取到该文件或者目录在主机上的当前的用户、权限、用户组等信息。
5. 进入 “`/${BIGDATA_HOME}/nodeagent/etc/agent/autocheck`” 目录，然后执行 `vi keyfile` 命令，并搜索对应的异常文件名，可以看到该文件的正确权限。
6. 对比当前主机上该文件的真实权限和 [步骤1.5](#) 中获取到的文件应有权限，对该文件进行正确的权限和用户，用户组信息的修改。
7. 等待一个小时，进入下一次检查，查看告警是否恢复。
  - 是，操作结束。
  - 否，执行 [步骤2](#)。

#### 步骤2 收集故障信息。

1. 在 MRS Manager 界面，单击“系统设置 > 日志导出”。
2. 请联系运维人员，并发送已收集的故障日志信息。

----结束

## 参考信息

无。

## 11.5.70 ALM-12042 关键文件配置异常

### 告警解释

系统每隔一个小时检查一次系统中关键的配置是否正确，如果不正常，则上报故障告警。

当检查到配置正确时，则告警恢复。

### 告警属性

| 告警ID  | 告警级别 | 可自动清除 |
|-------|------|-------|
| 12042 | 严重   | 是     |

### 告警参数

| 参数名称        | 参数含义         |
|-------------|--------------|
| ServiceName | 产生告警的服务名称。   |
| RoleName    | 产生告警的角色名称。   |
| HostName    | 产生告警的主机名。    |
| PathName    | 异常的文件路径或者名称。 |

## 对系统的影响

导致文件所属服务功能不正常。

## 可能原因

用户手动修改了文件配置或者系统异常下电等原因。

## 处理步骤

### 步骤1 检查异常文件配置。

1. 登录MRS集群详情页面，选择“告警管理”。
2. 查看该告警的详细信息，查看定位信息中对应的“HostName”字段值，获取该告警产生的主机名，查看定位信息中对应的“PathName”字段值，获取异常的文件路径或者名称。
3. 登录告警节点。
4. 在[参考信息](#)中查找该文件的检查标准，并对照检查标准对文件进行进一步的手动检查和修改。
5. 等待一个小时，进入下一次检查，查看告警是否恢复。
  - 是，操作结束。
  - 否，执行[步骤2](#)。

### 步骤2 收集故障信息。

1. 在MRS Manager界面，单击“系统设置 > 日志导出”。
2. 请联系运维人员，并发送已收集的故障日志信息。

----结束

## 参考信息

- **“/etc/fstab” 检查文件的检查标准**  
检查“/etc/fstab”文件中配置的分区，是否在“/proc/mounts”中能找到，另外再检查在“fstab”中配置的swap分区，是否和“/proc/swaps”一一对应。
- **“/etc/hosts” 检查文件的检查标准**  
通过命令`cat /etc/hosts`查看是否存在以下几种情况，如果是，则说明该配置文件配置异常。
  - “/etc/hosts”文件不存在。
  - 该主机的主机名不在文件中配置。
  - 该主机名对应的IP不唯一。
  - 该主机名对应的IP在ipconfig列表中不存在。
  - 该文件中存在一个IP对应多个主机名的情况。

## 11.5.71 ALM-23001 Loader 服务不可用

### 告警解释

系统每60秒周期性检测Loader服务的可用性。当Loader服务不可用时产生该告警。当Loader服务恢复时，告警恢复。



## 告警属性

| 告警ID  | 告警级别 | 可自动清除 |
|-------|------|-------|
| 23001 | 致命   | 是     |

## 告警参数

| 参数名称        | 参数含义       |
|-------------|------------|
| ServiceName | 产生告警的服务名称。 |
| RoleName    | 产生告警的角色名称。 |
| HostName    | 产生告警的主机名。  |

## 对系统的影响

如果Loader服务不可用，数据加载，导入，转换的功能也不可用。

## 可能原因

- Loader服务依赖的内部服务异常。
  - ZooKeeper服务异常。
  - HDFS服务异常。
  - DBService服务异常。
  - Yarn服务异常。
  - Mapreduce服务异常。
- 环境故障：网络异常，Loader服务无法与其依赖的内部服务通信，无法提供服务。
- 软件故障：Loader服务无法正常运行。

## 处理步骤

### 步骤1 检查ZooKeeper服务状态。

- 登录MRS集群详情页面，选择“组件管理”。
- 选择“ZooKeeper”查看ZooKeeper的健康状态是否正常。
  - 是，执行[步骤1.4](#)。
  - 否，执行[步骤1.3](#)。
- 单击“更多 > 重启服务”重新启动ZooKeeper服务实例。重启完成后在告警列表中，查看“ALM-23001 Loader服务不可用”告警是否清除。
  - 是，处理完毕。
  - 否，执行[步骤1.4](#)。
- 在告警列表中，查看是否有“ALM-12007 进程故障”告警产生。
  - 是，执行[步骤1.5](#)。

- 否, 执行**步骤2.1**。
- 5. 在“ALM-12007 进程故障”的“告警详情”区域, 查看定位信息的“ServiceName”是否为“ZooKeeper”。
  - 是, 执行**步骤1.6**。
  - 否, 执行**步骤2.1**。
- 6. 参考“ALM-12007 进程故障”的处理步骤处理该故障。
- 7. 在告警列表中, 查看“ALM-23001 Loader服务不可用”告警是否清除。
  - 是, 处理完毕。
  - 否, 执行**步骤2.1**。

#### 步骤2 检查HDFS服务状态。

1. 登录MRS集群详情页面, 选择“告警管理”。
2. 在告警列表中, 查看是否有“ALM-14000 HDFS服务不可用”告警产生。
  - 是, 执行**步骤2.3**。
  - 否, 执行**步骤3.1**。
3. 参考“ALM-14000 HDFS服务不可用”的处理步骤处理该故障。
4. 在告警列表中, 查看“ALM-23001 Loader服务不可用”告警是否清除。
  - 是, 处理完毕。
  - 否, 执行**步骤3.1**。

#### 步骤3 检查DBService服务状态。

1. 登录MRS集群详情页面, 选择“组件管理”。
2. 选择“DBService”查看DBService的健康状态是否正常。
  - 是, 执行**步骤4.1**。
  - 否, 执行**步骤3.3**。
3. 单击“更多 > 重启服务”重新启动DBService服务实例。重启完成后在告警列表中, 查看“ALM-23001 Loader服务不可用”告警是否清除。
  - 是, 处理完毕。
  - 否, 执行**步骤4.1**。

#### 步骤4 检查MapReduce服务状态。

1. 登录MRS集群详情页面, 选择“组件管理”。
2. 选择“Mapreduce”查看Mapreduce的健康状态是否正常。
  - 是, 执行**步骤5.1**。
  - 否, 执行**步骤4.3**。
3. 单击“更多 > 重启服务”重新启动Mapreduce服务。重启完成后在告警列表中, 查看“ALM-23001 Loader服务不可用”告警是否清除。
  - 是, 处理完毕。
  - 否, 执行**步骤5.1**。

#### 步骤5 检查Yarn服务状态。

1. 登录MRS集群详情页面, 选择“组件管理”。
2. 选择“Yarn”查看Yarn的健康状态是否正常。

- 是, 执行**步骤5.4**。
  - 否, 执行**步骤5.3**。
3. 单击“更多 > 重启服务”重新启动Yarn服务实例。重启完成后在告警列表中, 查看“ALM-23001 Loader服务不可用”告警是否清除。
    - 是, 处理完毕。
    - 否, 执行**步骤5.4**。
  4. 在MRS Manager的告警列表中, 查看是否有“ALM-18000 Yarn服务不可用”告警产生。
    - 是, 执行**步骤5.5**。
    - 否, 执行**步骤6.1**。
  5. 参考“ALM-18000 Yarn服务不可用”的处理步骤处理该故障。
  6. 在告警列表中, 查看“ALM-23001 Loader服务不可用”告警是否清除。
    - 是, 处理完毕。
    - 否, 执行**步骤6.1**。

#### 步骤6 检查Loader和依赖组件之间的网络连接。

1. 登录MRS集群详情页面, 选择“组件管理”。
2. 单击“Loader”。
3. 单击“实例”, 显示Sqoop实例列表。
4. 记录所有Sqoop实例的“管理IP”。
5. 登录**步骤6.4**获取的IP地址所在的主机, 执行以下命令切换用户。  
**sudo su - root**  
**su - omm**
6. 执行ping命令, 查看Sqoop实例所在主机和依赖组件所在主机的网络连接是否正常。(依赖组件包括ZooKeeper、DBService、HDFS、Mapreduce和Yarn等, 获取依赖组件所在主机的IP地址的方式和获取Sqoop实例的IP地址的方式相同。)
  - 是, 执行**步骤7**。
  - 否, 执行**步骤6.7**。
7. 联系网络管理员恢复网络。
8. 在告警列表中, 查看“ALM-23001 Loader服务不可用”告警是否清除。
  - 是, 处理完毕。
  - 否, 执行**步骤7**。

#### 步骤7 收集故障信息。

1. 在MRS Manager界面, 单击“系统设置 > 日志导出”。
2. 请联系运维人员, 并发送已收集的故障日志信息。

----结束

## 11.5.72 ALM-12357 审计日志导出到 OBS 失败

### 告警解释

用户在MRS Manager界面配置审计日志导出OBS后, 系统会周期性的将审计日志导出到OBS, 当访问OBS失败时产生该告警。

导出成功后，告警恢复。

## 告警属性

| 告警ID  | 告警级别 | 可自动清除 |
|-------|------|-------|
| 12357 | 严重   | 是     |

## 告警参数

| 参数名称        | 参数含义       |
|-------------|------------|
| ServiceName | 产生告警的服务名称。 |
| RoleName    | 产生告警的角色名称。 |
| HostName    | 产生告警的主机名。  |

## 对系统的影响

服务审计日志在系统本地最多保存7个压缩文件，如果该故障持续存在，本地服务审计日志可能会丢失。

管理审计日志每达到10万条会以文件形式转储到本地，存储在本地的文件最多保留50个，如果该故障持续存在，管理审计日志可能会丢失。

## 可能原因

- 无法连接OBS服务器。
- 指定的OBS文件系统不存在。
- 用户AK/SK信息失效。
- 本地OBS配置信息获取失败。

## 处理步骤

**步骤1** 登录OBS服务器，检查OBS服务器是否可以正常访问。

- 是，执行**步骤3**。
- 否，执行**步骤2**。

**步骤2** 联系运维人员恢复OBS，然后等任务再次启动后，检查告警是否恢复。

- 是，执行完毕。
- 否，执行**步骤3**。

**步骤3** 在MRS Manager，单击“系统设置 > 审计日志导出配置”，检查AK/SK信息、文件系统名和路径是否正确。

- 是，执行**步骤5**。
- 否，执行**步骤4**。

**步骤4** 重新配置正确的导出信息，然后等任务再次启动后，检查告警是否恢复。

#### 📖 说明

如果希望及时核查故障是否恢复，可适当调整审计日志开始时间，设置开始时间为当前时间10分钟或30分钟之后，待任务启动并确认告警已恢复，再重新调整启动时间。

- 是，执行完毕。
- 否，执行**步骤5**。

**步骤5** 收集故障信息。

1. 在MRS Manager界面，单击“系统设置 > 日志导出”。
2. 请联系运维人员，并发送已收集的故障日志信息。

----结束

## 参考信息

无。

## 11.5.73 ALM-12014 设备分区丢失

### 告警解释

系统周期性进行扫描，如果检测到挂载服务目录的设备分区丢失（如由于设备拔出、设备离线、删除分区等原因）时，产生此告警。

此告警需要手动恢复。

### 告警属性

| 告警ID  | 告警级别 | 可自动清除 |
|-------|------|-------|
| 12014 | 严重   | 否     |

### 告警参数

| 参数名称          | 参数含义        |
|---------------|-------------|
| ServiceName   | 产生告警的服务名称。  |
| RoleName      | 产生告警的角色名称。  |
| HostName      | 产生告警的主机名。   |
| DirName       | 产生告警的挂载目录名。 |
| PartitionName | 产生告警的设备分区名。 |

## 对系统的影响

造成服务数据无法写入，业务系统运行不正常。

## 可能原因

- 硬盘被拔出。
- 硬盘离线、硬盘坏道等故障。

## 处理步骤

**步骤1** 登录MRS集群详情页面，选择“告警管理”。

**步骤2** 在实时告警列表中，单击此告警所在行。

**步骤3** 在“告警详情”区域，从“定位信息”中获取“HostName”、“PartitionName”和“DirName”。

**步骤4** 确认“HostName”节点的“PartitionName”对应的磁盘是否在对应服务器的插槽上。

- 是，执行**步骤5**。
- 否，执行**步骤6**。

**步骤5** 联系硬件工程师将故障磁盘在线拔出。

**步骤6** 使用PuTTY工具登录发生告警的“HostName”节点，检查“/etc/fstab”文件中是否包含“DirName”的行。

- 是，执行**步骤7**。
- 否，执行**步骤8**。

**步骤7** 执行vi /etc/fstab命令编辑文件，将包含“DirName”的行删除。

**步骤8** 联系硬件工程师插入全新磁盘，具体操作请参考对应型号的硬件产品文档，如果原来故障的磁盘是RAID，那么请按照对应RAID卡的配置方法配置RAID。

**步骤9** 等待20~30分钟后执行mount命令（具体时间依赖磁盘的大小），检查磁盘是否已经挂载在目录“DirName”上。

- 是，手动清除该告警，操作结束。
- 否，执行**步骤10**。

**步骤10** 收集故障信息。

1. 在MRS Manager界面，单击“系统设置 > 日志导出”。
2. 请联系运维人员，并发送已收集的故障日志信息。

----结束

## 参考信息

无。

## 11.5.74 ALM-12015 设备分区文件系统只读

### 告警解释

系统周期性进行扫描，如果检测到挂载服务目录的设备分区变为只读模式（如设备有坏扇区、文件系统存在故障等原因），则触发此告警。

系统如果检测到挂载服务目录的设备分区的只读模式消失（比如文件系统修复为读写模式、设备拔出、设备被重新格式化等原因），则告警恢复。

## 告警属性

| 告警ID  | 告警级别 | 可自动清除 |
|-------|------|-------|
| 12015 | 严重   | 是     |

## 告警参数

| 参数名称          | 参数含义        |
|---------------|-------------|
| ServiceName   | 产生告警的服务名称。  |
| RoleName      | 产生告警的角色名称。  |
| HostName      | 产生告警的主机名。   |
| DirName       | 产生告警的挂载目录名。 |
| PartitionName | 产生告警的设备分区名。 |

## 对系统的影响

造成服务数据无法写入，业务系统运行不正常。

## 可能原因

硬盘存在坏道等故障。

## 处理步骤

- 步骤1** 登录MRS集群详情页面，选择“告警管理”。
- 步骤2** 在实时告警列表中，单击此告警所在行。
- 步骤3** 在“告警详情”区域，从“定位信息”中获取“HostName”和“PartitionName”，其中“HostName”为故障告警的节点，“PartitionName”为故障磁盘的分区。
- 步骤4** 联系硬件工程师确认为磁盘硬件故障之后，将服务器上故障磁盘在线拔出。
- 步骤5** 拔出磁盘后系统会上报“ALM-12014 分区丢失”告警，参考[ALM-12014 设备分区丢失](#)进行处理，处理完成后，本告警即可自动消除。

----结束

## 参考信息

无。

## 11.5.75 ALM-12043 DNS 解析时长超过阈值

### 告警解释

系统每30秒周期性检测DNS解析时长，并把DNS解析时长和阈值（系统默认阈值20000ms）进行比较，当检测到DNS解析时长连续多次（默认值为2）超过阈值时产生该告警。

用户可通过“系统设置 > 阈值配置 > 设备 > 主机 > 网络状态 > DNS解析时长 > DNS解析时长”修改阈值。

平滑次数为1，DNS解析时长小于等于阈值时，告警恢复；平滑次数不为1，DNS解析时长小于等于阈值的90%时，告警恢复。

### 告警属性

| 告警ID  | 告警级别 | 可自动清除 |
|-------|------|-------|
| 12043 | 严重   | 是     |

### 告警参数

| 参数名称        | 参数含义       |
|-------------|------------|
| ServiceName | 产生告警的服务名称。 |
| RoleName    | 产生告警的角色名称。 |
| HostName    | 产生告警的主机名。  |

### 对系统的影响

- 使用Kerberos进行的二次认证较慢。
- ZooKeeper服务异常。
- 导致节点故障。

### 可能原因

- 该节点配置了DNS客户端。
- 该节点安装并启动了DNS服务端。

### 处理步骤

**检查是否配置了DNS客户端。**

**步骤1** 登录MRS集群详情页面，选择“告警管理”。

**步骤2** 查看该告警的详细信息，查看定位信息中对应的“HostName”字段值，获取该告警产生的主机名。



**步骤3** 使用PuTTY工具，以root用户登录告警所在节点。

**步骤4** 执行`cat /etc/resolv.conf`命令，查看是否安装DNS客户端。

如果出现了类似如下内容，说明节点安装并启用了DNS客户端服务。

```
nameserver 10.2.3.4
nameserver 10.2.3.4
```

- 是，执行**步骤5**。
- 否，执行**步骤7**。

**步骤5** 执行`vi /etc/resolv.conf`命令，将内容全部用“#”注释，并保存文件。

```
nameserver 10.2.3.4
nameserver 10.2.3.4
```

**步骤6** 等待5分钟，查看告警是否恢复。

- 是，操作结束。
- 否，执行**步骤7**。

**检查是否安装并启动了DNS服务端。**

**步骤7** 执行`service named status`命令，查看节点是否安装DNS服务。

如果出现以下内容，说明安装并启用了DNS服务。

```
Checking for nameserver BIND
version: 9.6-ESV-R7-P4
CPUs found: 8
worker threads: 8
number of zones: 17
debug level: 0
xfers running: 0
xfers deferred: 0
soa queries in progress: 0
query logging is ON
recursive clients: 4/0/1000
tcp clients: 0/100
server is up and running
```

- 是，执行**步骤8**。
- 否，执行**步骤10**。

**步骤8** 执行`service named stop`命令，停止DNS服务。

**步骤9** 等待5分钟，查看告警是否恢复。

- 是，操作结束。
- 否，执行**步骤10**。

**步骤10** 收集故障信息。

1. 在MRS Manager界面，单击“系统设置 > 日志导出”。
2. 请联系运维人员，并发送已收集的故障日志信息。

----**结束**

## 参考信息

无

## 11.5.76 ALM-12045 网络读包丢包率超过阈值

### 告警解释

系统每30秒周期性检测网络读包丢包率，并把实际丢包率和阈值（系统默认阈值0.5%）进行比较，当检测到网络读包丢包率连续多次（默认值为5）超过阈值时产生该告警。

用户可通过“系统设置 > 阈值配置 > 设备 > 主机 > 网络读信息 > 网络读包率信息 > 读包丢包率”修改阈值。

平滑次数为1，网络读包丢包率小于或等于阈值时，告警恢复；平滑次数大于1，网络读包丢包率小于或等于阈值的90%时，告警恢复。

该告警检测默认关闭。若需要开启，请根据“检查系统环境”步骤，确认该系统是否可以开启该告警发送。

### 告警属性

| 告警ID  | 告警级别 | 可自动清除 |
|-------|------|-------|
| 12045 | 严重   | 是     |

### 告警参数

| 参数名称              | 参数含义                  |
|-------------------|-----------------------|
| ServiceName       | 产生告警的服务名称。            |
| RoleName          | 产生告警的角色名称。            |
| HostName          | 产生告警的主机名。             |
| NetworkCardName   | 产生告警的网口名。             |
| Trigger Condition | 系统当前指标取值满足自定义的告警设置条件。 |

### 对系统的影响

业务性能下降或者个别业务出现超时问题。

风险提示:在SuSE内核版本3.0以上或RedHat 7.2版本，由于系统内核修改了网络读包丢包数的计数机制，在该系统下，即使网络正常运行，也可能会导致该告警出现，对业务无影响，建议优先按照“检查系统环境”进行排查。

### 可能原因

- 操作系统问题。
- 网卡配置了主备bond模式。
- 告警阈值配置不合理。

- 网络环境异常。

## 处理步骤

### 查看网络丢包率

**步骤1** 使用PuTTY工具，以omm用户登录集群中任意非告警节点，执行ping 告警节点IP地址 -c 100命令检查网络中是否存在丢包。

```
ping 10.10.10.12 -c 5
PING 10.10.10.12 (10.10.10.12) 56(84) bytes of data.
64 bytes from 10.10.10.11: icmp_seq=1 ttl=64 time=0.033 ms
64 bytes from 10.10.10.11: icmp_seq=2 ttl=64 time=0.034 ms
64 bytes from 10.10.10.11: icmp_seq=3 ttl=64 time=0.021 ms
64 bytes from 10.10.10.11: icmp_seq=4 ttl=64 time=0.033 ms
64 bytes from 10.10.10.11: icmp_seq=5 ttl=64 time=0.030 ms
--- 10.10.10.12 ping statistics ---
5 packets transmitted, 5 received, 0% packet loss, time 4001ms rtt min/avg/max/mdev =
0.021/0.030/0.034/0.006 ms
```

#### 说明

- 告警节点IP地址：根据告警定位信息中的HostName字段值，在MRS集群详情页的“节点管理”界面查询对应的IP地址，管理平面和业务平面IP都需要检查。
- -c参数：检查次数，默认100次。
- 是，执行步骤11。
- 否，执行步骤2。

### 检查系统环境

**步骤2** 使用PuTTY工具，以omm用户登录主OMS节点或者告警所在节点。

**步骤3** 执行cat /etc/\*-release命令，确认操作系统的类型。

- EulerOS，执行步骤4。  
# cat /etc/\*-release EulerOS release 2.0 (SP2)  
EulerOS release 2.0 (SP2)
- SuSE，执行步骤5。  
# cat /etc/\*-release  
SUSE Linux Enterprise Server 11 (x86\_64)  
VERSION = 11  
PATCHLEVEL = 3
- 其他，执行步骤11。

**步骤4** 执行cat /etc/euleros-release命令，查询操作系统版本是否为EulerOS 2.2。

```
cat/etc/euleros-release
EulerOS release 2.0 (SP2)
```

- 是，不能开启告警发送，执行步骤6。
- 否，执行步骤11。

**步骤5** 执行cat /proc/version命令，查询SuSE内核版本是否为3.0及以上。

```
cat /proc/version
Linux version 3.0.101-63-default (geeko@buildhost) (gcc version 4.3.4 [gcc-4_3-branch revision 152973]
(SUSE Linux)) #1 SMP Tue Jun 23 16:02:31 UTC 2015 (4b89d0c)
```

- 是，不能开启告警发送，执行步骤6。
- 否，执行步骤11。

**步骤6** 登录MRS Manager，进入“系统设置 > 配置 > 阈值配置”页面。

- 步骤7** 在“阈值配置”页面左侧树形结构中选择“网络读信息 > 网络读包率信息 > 读包丢包率”，在弹出的右侧信息中，查看“发送告警”是否已经勾选。
- 是，说明开启了告警发送，执行**步骤8**。
  - 否，已经关闭告警发送，执行**步骤10**。
- 步骤8** 在弹出的右侧信息中，去勾选“发送告警”，屏蔽对“网络读包丢包率超过阈值”的检测。
- 步骤9** 登录MRS集群详情页面，选择“告警管理”。
- 步骤10** 搜索“12045”告警，将未自动清除的该告警全部手动清除，处理完毕。

#### 📖 说明

“网络读包丢包率超过阈值”的告警ID是12045。

#### 检查网卡是否配置了主备bond模式。

- 步骤11** 使用PuTTY工具，以omm用户登录告警所在节点，执行ls -l /proc/net/bonding命令，查看该节点是否存在“/proc/net/bonding”目录。
- 是，如下所示，则该节点配置了bond模式，执行**步骤12**。

```
ls -l /proc/net/bonding/
total 0
-r--r--r-- 1 root root 0 Oct 11 17:35 bond0
```
  - 否，如下所示，则该节点未配置bond模式，执行**步骤14**。

```
ls -l /proc/net/bonding/
ls: cannot access /proc/net/bonding/: No such file or directory
```
- 步骤12** 执行cat /proc/net/bonding/bond0命令，查看配置文件中Bonding Mode参数的值是否为fault-tolerance。

#### 📖 说明

bond0为bond配置文件名称，请以**步骤11**查询出的文件名称为准。

```
cat /proc/net/bonding/bond0
Ethernet Channel Bonding Driver: v3.7.1 (April 27, 2011)
```

```
Bonding Mode: fault-tolerance (active-backup)
Primary Slave: eth1 (primary_reselect always)
Currently Active Slave: eth1
MII Status: up
MII Polling Interval (ms): 100
Up Delay (ms): 0
Down Delay (ms): 0
```

```
Slave Interface: eth0
MII Status: up
Speed: 1000 Mbps
Duplex: full
Link Failure Count: 1
Slave queue ID: 0
```

```
Slave Interface: eth1
MII Status: up
Speed: 1000 Mbps
Duplex: full
Link Failure Count: 1
Slave queue ID: 0
```

- 是，该环境的网卡为主备bond模式，执行**步骤13**。
- 否，执行**步骤14**。

**步骤13** 检查该告警详情中**NetworkCardName**参数对应的网卡是否为备网卡。

- 是，备网卡的告警无法自动恢复，请在告警管理页面手动清除该告警，处理完毕。
- 否，执行**步骤14**。

#### 说明

备网卡判断方式：查看配置文件`/proc/net/bonding/bond0`，**NetworkCardName**参数对应的网卡名称等于其中一个**Slave Interface**，但是不等于**Currently Active Slave**（当前主网卡），则该网卡为备网卡。

**检查阈值设置是否合理。**

**步骤14** 登录MRS Manager，查看该告警阈值是否合理（默认0.5%为合理值，用户可以根据自己的实际需求调整）。

- 是，执行**步骤17**。
- 否，执行**步骤15**。

**步骤15** 根据实际服务的使用情况在“系统设置 > 阈值配置 > 设备 > 主机 > 网络读信息 > 网络读包率信息 > 读包丢包率”中更改告警阈值。

**步骤16** 等待5分钟，检查该告警是否恢复。

- 是，处理完毕。
- 否，执行**步骤17**。

**检查网络是否异常。**

**步骤17** 联系网络管理员，检查网络是否存在异常。

- 是，恢复网络故障，执行**步骤18**。
- 否，执行**步骤19**。

**步骤18** 等待5分钟，检查该告警是否恢复。

- 是，处理完毕。
- 否，**步骤19**。

**步骤19** 收集故障信息。

1. 在MRS Manager界面，单击“系统设置 > 日志导出”。
2. 请联系运维人员，并发送已收集的故障日志信息。

----结束

## 参考信息

无。

## 11.5.77 ALM-12046 网络写包丢包率超过阈值

### 告警解释

系统每30秒周期性检测网络写包丢包率，并把实际丢包率和阈值（系统默认阈值0.5%）进行比较，当检测到网络写包丢包率连续多次（默认值为5）超过阈值时产生该告警。

用户可通过“系统设置 > 阈值配置 > 设备 > 主机 > 网络写信息 > 网络写包率信息 > 写包丢包率”修改阈值。

平滑次数为1，网络写包丢包率小于或等于阈值时，告警恢复；平滑次数大于1，网络写包丢包率小于或等于阈值的90%时，告警恢复。

## 告警属性

| 告警ID  | 告警级别 | 可自动清除 |
|-------|------|-------|
| 12046 | 严重   | 是     |

## 告警参数

| 参数名称              | 参数含义                  |
|-------------------|-----------------------|
| ServiceName       | 产生告警的服务名称。            |
| RoleName          | 产生告警的角色名称。            |
| HostName          | 产生告警的主机名。             |
| NetworkCardName   | 产生告警的网口名。             |
| Trigger Condition | 系统当前指标取值满足自定义的告警设置条件。 |

## 对系统的影响

业务性能下降或者个别业务出现超时问题。

## 可能原因

- 告警阈值配置不合理。
- 网络环境异常。

## 处理步骤

**检查阈值设置是否合理。**

**步骤1** 登录MRS Manager，查看该告警阈值是否合理（默认0.5%为合理值，用户可以根据自己的实际需求调节）。

- 是，执行**步骤4**。
- 否，执行**步骤2**。

**步骤2** 根据实际服务的使用情况在“系统设置 > 阈值配置 > 设备 > 主机 > 网络写信息 > 网络写包率信息 > 写包丢包率”中更改告警阈值。

**步骤3** 等待5分钟，检查该告警是否恢复。

- 是，处理完毕。

- 否，执行**步骤4**。

**检查网络是否异常。**

**步骤4** 联系网络管理员，检查网络是否存在异常。

- 是，恢复网络故障，执行**步骤5**。
- 否，执行**步骤6**

**步骤5** 等待5分钟，检查该告警是否恢复。

- 是，处理完毕。
- 否，执行**步骤6**

**步骤6** 收集故障信息。

1. 在MRS Manager界面，单击“系统设置 > 日志导出”。
2. 请联系运维人员，并发送已收集的故障日志信息。

----结束

## 参考信息

无。

## 11.5.78 ALM-12047 网络读包错误率超过阈值

### 告警解释

系统每30秒周期性检测网络读包错误率，并把实际错误率和阈值（系统默认阈值0.5%）进行比较，当检测到网络读包错误率连续多次（默认值为5）超过阈值时产生该告警。

用户可通过“系统设置 > 阈值配置 > 设备 > 主机 > 网络读信息 > 网络读包率信息 > 读包错误率”修改阈值。

平滑次数为1，网络读包错误率小于或等于阈值时，告警恢复；平滑次数大于1，网络读包错误率小于或等于阈值的90%时，告警恢复。

### 告警属性

| 告警ID  | 告警级别 | 可自动清除 |
|-------|------|-------|
| 12047 | 严重   | 是     |

### 告警参数

| 参数名称        | 参数含义       |
|-------------|------------|
| ServiceName | 产生告警的服务名称。 |
| RoleName    | 产生告警的角色名称。 |
| HostName    | 产生告警的主机名。  |

| 参数名称              | 参数含义                  |
|-------------------|-----------------------|
| NetworkCardName   | 产生告警的网口名。             |
| Trigger Condition | 系统当前指标取值满足自定义的告警设置条件。 |

## 对系统的影响

通信闪断，业务超时。

## 可能原因

- 告警阈值配置不合理。
- 网络环境异常。

## 处理步骤

**检查阈值设置是否合理。**

**步骤1** 登录MRS Manager，查看该告警阈值是否合理（默认0.5%为合理值，用户可以根据自己的实际需求调节）。

- 是，执行[步骤4](#)。
- 否，执行[步骤2](#)。

**步骤2** 根据实际服务的使用情况在“系统设置 > 阈值配置 > 设备 > 主机 > 网络读信息 > 网络读包率信息 > 读包错误率”中更改告警阈值。

**步骤3** 等待5分钟，检查该告警是否恢复。

- 是，处理完毕。
- 否，执行[步骤4](#)。

**检查网络是否异常。**

**步骤4** 联系网络管理员，检查网络是否存在异常。

- 是，恢复网络故障，执行[步骤5](#)。
- 否，执行[步骤6](#)

**步骤5** 等待5分钟，检查该告警是否恢复。

- 是，处理完毕。
- 否，执行[步骤6](#)

**步骤6** 收集故障信息。

1. 在MRS Manager界面，单击“系统设置 > 日志导出”。
2. 请联系运维人员，并发送已收集的故障日志信息。

----**结束**



## 参考信息

无。

## 11.5.79 ALM-12048 网络写包错误率超过阈值

### 告警解释

系统每30秒周期性检测网络写包错误率，并把实际错误率和阈值（系统默认阈值0.5%）进行比较，当检测到网络写包错误率连续多次（默认值为5）超过阈值时产生该告警。

用户可通过“系统设置 > 阈值配置 > 设备 > 主机 > 网络写信息 > 网络写包率信息 > 写包错误率”修改阈值。

平滑次数为1，网络写包错误率小于或等于阈值时，告警恢复；平滑次数大于1，网络写包错误率小于或等于阈值的90%时，告警恢复。

### 告警属性

| 告警ID  | 告警级别 | 可自动清除 |
|-------|------|-------|
| 12048 | 严重   | 是     |

### 告警参数

| 参数名称              | 参数含义                  |
|-------------------|-----------------------|
| ServiceName       | 产生告警的服务名称。            |
| RoleName          | 产生告警的角色名称。            |
| HostName          | 产生告警的主机名。             |
| NetworkCardName   | 产生告警的网口名。             |
| Trigger Condition | 系统当前指标取值满足自定义的告警设置条件。 |

### 对系统的影响

通信闪断，业务超时。

### 可能原因

- 告警阈值配置不合理。
- 网络环境异常。

### 处理步骤

检查阈值设置是否合理。

**步骤1** 登录MRS Manager，查看该告警阈值是否合理（默认0.5%为合理值，用户可以根据自己的实际需求调节）。

- 是，执行**步骤4**。
- 否，执行**步骤2**。

**步骤2** 根据实际服务的使用情况在“系统设置 > 阈值配置 > 设备 > 主机 > 网络写信息 > 网络写包错误率 > 写包错误率”中更改告警阈值。

**步骤3** 等待5分钟，检查该告警是否恢复。

- 是，处理完毕。
- 否，执行**步骤4**。

**检查网络是否异常。**

**步骤4** 联系网络管理员，检查网络是否存在异常。

- 是，恢复网络故障，执行**步骤5**。
- 否，执行**步骤6**

**步骤5** 等待5分钟，检查该告警是否恢复。

- 是，处理完毕。
- 否，执行**步骤6**

**步骤6** 收集故障信息。

1. 在MRS Manager界面，单击“系统设置 > 日志导出”。
2. 请联系运维人员，并发送已收集的故障日志信息。

----结束

## 参考信息

无。

## 11.5.80 ALM-12049 网络读吞吐率超过阈值

### 告警解释

系统每30秒周期性检测网络读吞吐率，并把实际吞吐率和阈值（系统默认阈值80%）进行比较，当检测到网络读吞吐率连续多次（默认值为5）超过阈值时产生该告警。

用户可通过“系统设置 > 阈值配置 > 设备 > 主机 > 网络读信息 > 网络读吞吐率 > 读吞吐率”修改阈值。

平滑次数为1，网络读吞吐率小于或等于阈值时，告警恢复；平滑次数大于1，网络读吞吐率小于或等于阈值的90%时，告警恢复。

### 告警属性

| 告警ID  | 告警级别 | 可自动清除 |
|-------|------|-------|
| 12049 | 严重   | 是     |

## 告警参数

| 参数名称              | 参数含义                  |
|-------------------|-----------------------|
| ServiceName       | 产生告警的服务名称。            |
| RoleName          | 产生告警的角色名称。            |
| HostName          | 产生告警的主机名。             |
| NetworkCardName   | 产生告警的网口名。             |
| Trigger Condition | 系统当前指标取值满足自定义的告警设置条件。 |

## 对系统的影响

业务系统运行不正常或不可用。

## 可能原因

- 告警阈值配置不合理。
- 网口速率不满足当前业务需求。

## 处理步骤

**检查阈值设置是否合理。**

**步骤1** 登录MRS Manager，查看该告警阈值是否不合理（默认80%为合理值，用户可以根据自己的实际需求调节）。

- 是，执行**步骤2**。
- 否，执行**步骤4**。

**步骤2** 根据实际服务的使用情况在“系统设置 > 阈值配置 > 设备 > 主机 > 网络读信息 > 网络读吞吐量 > 读吞吐量”中更改告警阈值。

**步骤3** 等待5分钟，检查该告警是否恢复。

- 是，处理完毕。
- 否，执行**步骤4**。

**检查网口速率是否满足需求。**

**步骤4** 在实时告警列表中，单击此告警。在“告警详情”区域，获取告警所在主机地址及网口名称。

**步骤5** 使用PuTTY工具，以root用户登录告警所在主机。

**步骤6** 执行命令`ethtool 网口名称`，查看当前网口速率最大值Speed。

### 说明

对于虚拟机环境，通过命令可能无法查询到网口速率，建议直接联系系统管理确认网口速率是否满足需求。

**步骤7** 若网络读吞吐率超过阈值，直接联系网络管理员，提升网口速率。

**步骤8** 检查该告警是否恢复。

- 是，处理完毕。
- 否，执行**步骤9**

**步骤9** 收集故障信息。

1. 在MRS Manager界面，单击“系统设置 > 日志导出”。
2. 请联系运维人员，并发送已收集的故障日志信息。

----结束

## 参考信息

无。

## 11.5.81 ALM-12050 网络写吞吐率超过阈值

### 告警解释

系统每30秒周期性检测网络写吞吐率，并把实际吞吐率和阈值（系统默认阈值80%）进行比较，当检测到网络写吞吐率连续多次（默认值为5）超过阈值时产生该告警。

用户可通过“系统设置 > 阈值配置 > 设备 > 主机 > 网络写信息 > 网络写吞吐率 > 写吞吐率”修改阈值。

平滑次数为1，网络写吞吐率小于或等于阈值时，告警恢复；平滑次数大于1，网络写吞吐率小于或等于阈值的90%时，告警恢复。

### 告警属性

| 告警ID  | 告警级别 | 可自动清除 |
|-------|------|-------|
| 12050 | 严重   | 是     |

### 告警参数

| 参数名称              | 参数含义                  |
|-------------------|-----------------------|
| ServiceName       | 产生告警的服务名称。            |
| RoleName          | 产生告警的角色名称。            |
| HostName          | 产生告警的主机名。             |
| NetworkCardName   | 产生告警的网口名。             |
| Trigger Condition | 系统当前指标取值满足自定义的告警设置条件。 |

## 对系统的影响

业务系统运行不正常或不可用。

## 可能原因

- 告警阈值配置不合理。
- 网口速率不满足当前业务需求。

## 处理步骤

**检查阈值设置是否合理。**

**步骤1** 登录MRS Manager，查看该告警阈值是否合理（默认80%为合理值，用户可以根据自己的实际需求调节）。

- 是，执行**步骤4**。
- 否，执行**步骤2**。

**步骤2** 根据实际服务的使用情况在“系统设置 > 阈值配置 > 设备 > 主机 > 网络写信息 > 网络写吞吐率 > 写吞吐率”中更改告警阈值。

**步骤3** 等待5分钟，检查该告警是否恢复。

- 是，处理完毕。
- 否，执行**步骤4**。

**检查网口速率是否满足需求。**

**步骤4** 在实时告警列表中，单击此告警。在“告警详情”区域，获取告警所在主机地址及网口。

**步骤5** 使用PuTTY工具，以root用户登录告警所在主机。

**步骤6** 执行命令`ethtool 网口名称`，查看当前网口速率最大值Speed。

### 说明

对于虚拟机环境，通过命令可能无法查询到网口速率，建议直接联系系统管理确认网口速率是否满足需求。

**步骤7** 若网络写吞吐率超过阈值，直接联系网络管理员，提升网口速率。

**步骤8** 检查该告警是否恢复。

- 是，处理完毕。
- 否，执行**步骤9**

**步骤9** 收集故障信息。

1. 在MRS Manager界面，单击“系统设置 > 日志导出”。
2. 请联系运维人员，并发送已收集的故障日志信息。

----**结束**

## 参考信息

无。

## 11.5.82 ALM-12051 磁盘 Inode 使用率超过阈值

### 告警解释

系统每30秒周期性检测磁盘Inode使用率，并把实际Inode使用率和阈值（系统默认阈值80%）进行比较，当检测到Inode使用率连续多次（默认值为5）超过阈值时产生该告警。

用户可通过“系统设置 > 阈值配置 > 设备 > 主机 > 磁盘 > 磁盘inode使用率 > 磁盘inode使用率”修改阈值。

平滑次数为1，磁盘Inode使用率小于或等于阈值时，告警恢复；平滑次数大于1，磁盘Inode使用率小于或等于阈值的90%时，告警恢复。

### 告警属性

| 告警ID  | 告警级别 | 可自动清除 |
|-------|------|-------|
| 12051 | 严重   | 是     |

### 告警参数

| 参数名称              | 参数含义                  |
|-------------------|-----------------------|
| ServiceName       | 产生告警的服务名称。            |
| RoleName          | 产生告警的角色名称。            |
| HostName          | 产生告警的主机名。             |
| PartitionName     | 产生告警的磁盘分区。            |
| Trigger Condition | 系统当前指标取值满足自定义的告警设置条件。 |

### 对系统的影响

文件系统无法正常写入。

### 可能原因

- 磁盘小文件过多。
- 系统环境异常。

### 处理步骤

**磁盘小文件过多。**

**步骤1** 登录MRS集群详情页面，选择“告警管理”。

**步骤2** 在实时告警列表中，单击此告警。在“告警详情”区域，获取告警所在主机地址和磁盘分区。

**步骤3** 使用PuTTY工具，以root用户登录告警所在主机。

**步骤4** 执行命令df -i 分区名称，查看磁盘当前Inode使用率。

**步骤5** 若Inode使用率超过阈值，手工排查该分区存在的小文件，确认是否能够删除这些文件。

- 是，删除文件，执行**步骤6**。
- 否，容量调整。执行**步骤7**。

**步骤6** 等待5分钟，检查该告警是否恢复。

- 是，处理完毕。
- 否，执行**步骤7**。

**检查系统环境是否异常。**

**步骤7** 联系操作系统维护人员，检查操作系统是否存在异常。

- 是，恢复操作系统故障，执行**步骤8**。
- 否，执行**步骤9**。

**步骤8** 等待5分钟，检查该告警是否恢复。

- 是，处理完毕。
- 否，执行**步骤9**。

**步骤9** 收集故障信息。

1. 在MRS Manager界面，单击“系统设置 > 日志导出”。
2. 请联系运维人员，并发送已收集的故障日志信息。

----结束

## 参考信息

无。

## 11.5.83 ALM-12052 TCP 临时端口使用率超过阈值

### 告警解释

系统每30秒周期性检测TCP临时端口使用率，并把实际使用率和阈值（系统默认阈值80%）进行比较，当检测到TCP临时端口使用率连续多次（默认值为5）超过阈值时产生该告警。

用户可通过“系统设置 > 阈值配置 > 主机 > 网络状态 > TCP临时端口使用率 > TCP临时端口使用率”修改阈值。

平滑次数为1，TCP临时端口使用率小于或等于阈值时，告警恢复；平滑次数大于1，TCP临时端口使用率小于或等于阈值的90%时，告警恢复。

### 告警属性

| 告警ID  | 告警级别 | 可自动清除 |
|-------|------|-------|
| 12052 | 严重   | 是     |

## 告警参数

| 参数名称              | 参数含义                  |
|-------------------|-----------------------|
| ServiceName       | 产生告警的服务名称。            |
| RoleName          | 产生告警的角色名称。            |
| HostName          | 产生告警的主机名。             |
| Trigger Condition | 系统当前指标取值满足自定义的告警设置条件。 |

## 对系统的影响

主机上业务无法发起对外建立连接，业务中断。

## 可能原因

- 临时端口不满足当前业务需求。
- 系统环境异常。

## 处理步骤

扩大临时端口范围。

**步骤1** 登录MRS集群详情页面，选择“告警管理”。

**步骤2** 在实时告警列表中，单击此告警。在“告警详情”区域，获取告警所在主机IP地址。

**步骤3** 使用PuTTY工具，以omm用户登录告警所在主机。

**步骤4** 执行`cat /proc/sys/net/ipv4/ip_local_port_range | cut -f 1`命令，获得开始端口值，执行`cat /proc/sys/net/ipv4/ip_local_port_range | cut -f 2`命令，获得结束端口值，相减得到临时端口总数，若临时端口总数小于28232，说明操作系统随机端口范围太小，需要联系系统管理员扩大端口范围。

**步骤5** 执行命令`ss -ant 2>/dev/null | grep -v LISTEN | awk 'NR > 2 {print $4}' | cut -d ':' -f 2 | awk '$1 > "开始端口值" {print $1}' | sort -u | wc -l`，计算临时端口使用数。

**步骤6** 使用公式计算临时端口使用率，临时端口使用率=（临时端口使用数/临时端口总数）\*100，确认临时端口使用率是否超过阈值。

- 是，执行**步骤8**。
- 否，执行**步骤7**。

**步骤7** 等待5分钟，检查该告警是否恢复。

- 是，处理完毕。
- 否，执行**步骤8**。

**检查系统环境是否异常。**



**步骤8** 执行以下命令导入临时文件，并查看“port\_result.txt”文件中高使用率端口。

```
netstat -tnp > $BIGDATA_HOME/tmp/port_result.txt
```

```
netstat -tnp
Active Internet connections (w/o servers)

Proto Recv Send LocalAddress ForeignAddress State PID/ProgramName tcp 0 0 10-120-85-154:45433
10-120-8:25009 CLOSE_WAIT 94237/java
tcp 0 0 10-120-85-154:45434 10-120-8:25009 CLOSE_WAIT 94237/java
tcp 0 0 10-120-85-154:45435 10-120-8:25009 CLOSE_WAIT 94237/java
...
```

**步骤9** 执行如下命令，查看占用大量端口的进程。

```
ps -ef |grep PID
```

#### 📖 说明

- PID为**步骤8**查询出所属端口的进程号。
- 可以执行如下命令，收集系统所有进程信息，查看占用大量端口的进程。

```
ps -ef > $BIGDATA_HOME/tmp/ps_result.txt
```

**步骤10** 请系统管理员确认后，清除大量占用端口的进程，等待5分钟，检查该告警是否恢复。

- 是，处理完毕。
- 否，执行**步骤11**

**步骤11** 收集故障信息。

1. 在MRS Manager界面，单击“系统设置 > 日志导出”。
2. 请联系运维人员，并发送已收集的故障日志信息。

----结束

## 参考信息

无。

## 11.5.84 ALM-12053 文件句柄使用率超过阈值

### 告警解释

系统每30秒周期性检测主机文件句柄使用率，并把实际使用率和阈值（系统默认阈值80%）进行比较，当检测到主机文件句柄使用率连续多次（默认值为5）超过阈值时产生该告警。

用户可通过“系统设置 > 阈值配置 > 设备 > 主机 > 主机状态 > 主机文件句柄使用率 > 主机文件句柄使用率”修改阈值。

平滑次数为1，主机文件句柄使用率小于或等于阈值时，告警恢复；平滑次数大于1，主机文件句柄使用率小于或等于阈值的90%时，告警恢复。。

## 告警属性

| 告警ID  | 告警级别 | 可自动清除 |
|-------|------|-------|
| 12053 | 严重   | 是     |

## 告警参数

| 参数名称              | 参数含义                  |
|-------------------|-----------------------|
| ServiceName       | 产生告警的服务名称。            |
| RoleName          | 产生告警的角色名称。            |
| HostName          | 产生告警的主机名。             |
| Trigger Condition | 系统当前指标取值满足自定义的告警设置条件。 |

## 对系统的影响

系统应用无法打开文件、网络等IO操作，程序异常。

## 可能原因

- 文件句柄数不满足当前业务需求。
- 系统环境异常。

## 处理步骤

**增大文件句柄数。**

- 步骤1** 登录MRS集群详情页面，选择“告警管理”。
- 步骤2** 在实时告警列表中，单击此告警。在“告警详情”区域，获取告警所在主机IP地址。
- 步骤3** 使用PuTTY工具，以root用户登录告警所在主机。
- 步骤4** 执行命令- 步骤5** 若文件句柄使用率超过阈值，直接联系系统管理员，增大系统文件句柄数。
- 步骤6** 等待5分钟，检查该告警是否恢复。
  - 是，处理完毕。
  - 否，执行**步骤7**。

**检查系统环境是否异常。**

- 步骤7** 联系系统管理员，检查操作系统是否存在异常。
  - 是，恢复操作系统故障，执行**步骤8**。
  - 否，执行**步骤9**

**步骤8** 等待5分钟，检查该告警是否恢复。

- 是，处理完毕。
- 否，执行[步骤9](#)

**步骤9** 收集故障信息。

1. 在MRS Manager界面，单击“系统设置 > 日志导出”。
2. 请联系运维人员，并发送已收集的故障日志信息。

----结束

## 参考信息

无。

## 11.5.85 ALM-12054 证书文件失效

### 告警解释

系统在每天二十三点检查当前系统中的证书文件是否失效（即当前集群中的证书文件是否过期，或者尚未生效）。如果证书文件失效，产生该告警。

当重新导入一个正常证书，并且状态不为失效状态，该告警恢复。

### 告警属性

| 告警ID  | 告警级别 | 可自动清除 |
|-------|------|-------|
| 12054 | 严重   | 是     |

### 告警参数

| 参数名称        | 参数含义       |
|-------------|------------|
| ServiceName | 产生告警的服务名称。 |
| RoleName    | 产生告警的角色名称。 |
| HostName    | 产生告警的主机名。  |

### 对系统的影响

提示用户证书文件已经失效，部分功能受限，无法正常使用。

### 可能原因

系统未导入证书（HA根证书或者HA用户证书）、导入证书失败、证书文件失效。

### 处理步骤

[查看告警原因](#)

**步骤1** 登录MRS集群详情页面，选择“告警管理”。

**步骤2** 在实时告警列表中，单击此告警所在行。

在“告警详情”区域查看“附加信息”，获取告警附加信息。

- 告警附加信息中显示“CA Certificate”，使用PuTTY工具以omm用户登录主OMS管理节点，执行**步骤3**。
- 告警附加信息中显示“HA root Certificate”，查看“定位信息”获取告警所在节点主机名，使用PuTTY工具以omm用户登录该主机，执行**步骤4**。
- 告警附加信息中显示“HA server Certificate”，查看“定位信息”获取告警所在节点主机名，使用PuTTY工具以omm用户登录该主机，执行**步骤5**。

**检查系统中合法证书文件的有效期。**

**步骤3** 查看当前系统时间是否在CA证书的有效期内。

执行命令`openssl x509 -noout -text -in ${CONTROLLER_HOME}/security/cert/root/ca.crt`可以查看CA根证书的生效时间与失效时间。

- 是，执行**步骤8**。
- 否，执行**步骤6**。

**步骤4** 查看当前系统时间是否在HA根证书的有效期内。

执行命令`openssl x509 -noout -text -in ${CONTROLLER_HOME}/security/certHA/root-ca.crt`可以查看HA根证书的生效时间与失效时间。

- 是，执行**步骤8**。
- 否，执行**步骤7**。

**步骤5** 查看当前系统时间是否在HA用户证书的有效期内。

执行命令`openssl x509 -noout -text -in ${CONTROLLER_HOME}/security/certHA/server.crt`可以查看HA用户证书的生效时间与失效时间。

- 是，执行**步骤8**。
- 否，执行**步骤7**。

CA或者HA证书的“生效时间”和“失效时间”示例：

```
Certificate:
Data:
 Version: 3 (0x2)
 Serial Number:
 97:d5:0e:84:af:ec:34:d8
 Signature Algorithm: sha256WithRSAEncryption
 Issuer: C=CountryName, ST=State, L=Locality, O=Organization, OU=IT, CN=HADOOP.COM
 Validity
 Not Before: Dec 13 06:38:26 2016 GMT //生效时间
 Not After : Dec 11 06:38:26 2026 GMT //失效时间
```

**导入证书文件。**

**步骤6** 导入新的CA证书文件。

申请或生成新的CA证书文件并导入。手动清除该告警信息，查看系统在定时检查时是否会再次产生此告警。

- 是，执行**步骤8**。

- 否，处理完毕。

**步骤7** 导入新的HA证书文件。

申请或生成新的HA证书文件并导入。手动清除该告警信息，查看系统在定时检查时是否会再次产生此告警。

- 是，执行**步骤8**。
- 否，处理完毕。

**步骤8** 收集故障信息。

1. 在MRS Manager界面，单击“系统设置 > 日志导出”。
2. 请联系运维人员，并发送已收集的故障日志信息。

----结束

**参考信息**

无

**11.5.86 ALM-12055 证书文件即将过期****告警解释**

系统每天二十三点检查一次当前系统中的证书文件，如果当前时间距离过期时间不足告警阈值天数，则证书文件即将过期，产生该告警。

当重新导入一个正常证书，并且状态不为即将过期，该告警恢复。

**告警属性**

| 告警ID  | 告警级别 | 可自动清除 |
|-------|------|-------|
| 12055 | 一般   | 是     |

**告警参数**

| 参数名称        | 参数含义       |
|-------------|------------|
| ServiceName | 产生告警的服务名称。 |
| RoleName    | 产生告警的角色名称。 |
| HostName    | 产生告警的主机名。  |

**对系统的影响**

提示用户证书文件即将过期，如果证书文件过期，则会导致部分功能受限，无法正常使用。

## 可能原因

系统证书文件（CA证书、HA根证书或者HA用户证书）剩余有效期小于证书的告警阈值。

## 处理步骤

### 查看告警原因

**步骤1** 登录MRS集群详情页面，选择“告警管理”。

**步骤2** 在实时告警列表中，单击此告警所在行。

在“告警详情”区域查看“附加信息”，获取告警附加信息。

- 告警附加信息中显示“CA Certificate”，使用PuTTY工具以omm用户登录主OMS管理节点，执行**步骤3**。
- 告警附加信息中显示“HA root Certificate”，查看“定位信息”获取告警所在节点主机名，使用PuTTY工具以omm用户登录该主机，执行**步骤4**。
- 告警附加信息中显示“HA server Certificate”，查看“定位信息”获取告警所在节点主机名，使用PuTTY工具以omm用户登录该主机，执行**步骤5**。

### 检查系统中合法证书文件的有效期限。

**步骤3** 查看当前CA证书剩余有效期是否小于证书的告警阈值。

执行命令`openssl x509 -noout -text -in ${CONTROLLER_HOME}/security/cert/root/ca.crt`可以查看CA根证书的生效时间与失效时间。

- 是，执行**步骤6**。
- 否，执行**步骤8**。

**步骤4** 查看当前HA根证书剩余有效期是否小于证书的告警阈值。

执行命令`openssl x509 -noout -text -in ${CONTROLLER_HOME}/security/certHA/root-ca.crt`可以查看HA根证书的生效时间与失效时间。

- 是，执行**步骤7**。
- 否，执行**步骤8**。

**步骤5** 查看当前HA用户证书剩余有效期是否小于证书的告警阈值。

执行命令`openssl x509 -noout -text -in ${CONTROLLER_HOME}/security/certHA/server.crt`可以查看HA用户证书的生效时间与失效时间。

- 是，执行**步骤7**。
- 否，执行**步骤8**。

CA或者HA证书的“生效时间”和“失效时间”示例：

```
Certificate:
Data:
 Version: 3 (0x2)
 Serial Number:
 97:d5:0e:84:af:ec:34:d8
 Signature Algorithm: sha256WithRSAEncryption
 Issuer: C=CountryName, ST=State, L=Locality, O=Organization, OU=IT, CN=HADOOP.COM
 Validity
 Not Before: Dec 13 06:38:26 2016 GMT //生效时间
 Not After : Dec 11 06:38:26 2026 GMT //失效时间
```

**导入证书文件。****步骤6** 导入新的CA证书文件。

申请或生成新的CA证书文件并导入。手动清除该告警信息，查看系统在定时检查时是否会再次产生此告警。

- 是，执行**步骤8**。
- 否，处理完毕。

**步骤7** 导入新的HA证书文件。

申请或生成新的HA证书文件并导入。手动清除该告警信息，查看系统在定时检查时是否会再次产生此告警。

- 是，执行**步骤8**。
- 否，处理完毕。

**步骤8** 收集故障信息。

1. 在MRS Manager界面，单击“系统设置 > 日志导出”。
2. 请联系运维人员，并发送已收集的故障日志信息。

----结束

**参考信息**

无

## 11.5.87 ALM-18008 Yarn ResourceManager 堆内存使用率超过阈值

**告警解释**

系统每30秒周期性检测Yarn ResourceManager堆内存使用率，并把实际的Yarn ResourceManager堆内存使用率和阈值相比较。当Yarn ResourceManager堆内存使用率超出阈值（默认为最大堆内存的80%）时产生该告警。

用户可通过“系统设置 > 阈值配置 > 服务 > Yarn”修改阈值。当Yarn ResourceManager堆内存使用率小于或等于阈值时，告警恢复。

**告警属性**

| 告警ID  | 告警级别 | 可自动清除 |
|-------|------|-------|
| 18008 | 严重   | 是     |

**告警参数**

| 参数名称        | 参数含义       |
|-------------|------------|
| ServiceName | 产生告警的服务名称。 |

| 参数名称              | 参数含义                  |
|-------------------|-----------------------|
| RoleName          | 产生告警的角色名称。            |
| HostName          | 产生告警的主机名。             |
| Trigger Condition | 系统当前指标取值满足自定义的告警设置条件。 |

## 对系统的影响

Yarn ResourceManager堆内存使用率过高，会影响Yarn任务提交和运行的性能，甚至造成内存溢出导致Yarn服务不可用。

## 可能原因

该节点Yarn ResourceManager实例堆内存使用量过大，或分配的堆内存不合理，导致使用量超过阈值。

## 处理步骤

### 步骤1 检查堆内存使用率。

1. 登录MRS集群详情页面，选择“告警管理”。
2. 选中“告警ID”为“18008”的告警，查看“定位信息”中的实例的IP地址及角色名。
3. 单击“组件管理 > Yarn > 实例 > ResourceManager（对应上报告警实例IP地址）> 定制 > ResourceManager堆内存使用百分比统计”。查看堆内存使用情况。
4. 查看ResourceManager使用的堆内存是否已达到ResourceManager进程设定的最大堆内存的80%。
  - 是，执行[步骤1.5](#)。
  - 否，执行[步骤2](#)。
5. 单击“组件管理 > Yarn > 服务配置 > 全部配置 > ResourceManager > 系统”。将GC\_OPTS参数中-Xmx和-Xms的值根据实际情况调整，保证最小堆内存-Xms的值小于最大堆内存-Xmx的值，并单击“保存配置”，勾选“重新启动角色实例。”，单击“确定”进行重启。
6. 观察界面告警是否清除。
  - 是，处理完毕。
  - 否，执行[步骤2](#)。

### 步骤2 收集故障信息。

1. 在MRS Manager界面，单击“系统设置 > 日志导出”。
2. 请联系运维人员，并发送已收集的故障日志信息。

----结束

## 参考信息

无。



## 11.5.88 ALM-18009 MapReduce JobHistoryServer 堆内存使用率超过阈值

### 告警解释

系统每30秒周期性检测Mapreduce JobHistoryServer堆内存使用率，并把实际的Mapreduce JobHistoryServer堆内存使用率和阈值相比较。当Mapreduce JobHistoryServer堆内存使用率超出阈值（默认为最大堆内存的80%）时产生该告警。

用户可通过“系统设置 > 阈值配置 > 服务 > Mapreduce”修改阈值。当MapReduce JobHistoryServer堆内存使用率小于或等于阈值时，告警恢复。

### 告警属性

| 告警ID  | 告警级别 | 可自动清除 |
|-------|------|-------|
| 18009 | 严重   | 是     |

### 告警参数

| 参数名称              | 参数含义                  |
|-------------------|-----------------------|
| ServiceName       | 产生告警的服务名称。            |
| RoleName          | 产生告警的角色名称。            |
| HostName          | 产生告警的主机名。             |
| Trigger Condition | 系统当前指标取值满足自定义的告警设置条件。 |

### 对系统的影响

Mapreduce JobHistoryServer堆内存使用率过高，会影响Mapreduce 服务日志归档的性能，甚至造成内存溢出导致Mapreduce服务不可用。

### 可能原因

该节点Mapreduce JobHistoryServer实例堆内存使用量过大，或分配的堆内存不合理，导致使用量超过阈值。

### 处理步骤

**步骤1** 检查堆内存使用率。

1. 登录MRS集群详情页面，选择“告警管理”。
2. 选中“告警ID”为“18009”的告警，查看“定位信息”中的实例的IP地址及角色名。

- 单击“组件管理 > MapReduce > 实例 > JobHistoryServer（对应上报告警实例IP地址）> 定制 > JobHistoryServer堆内存使用百分比统计”。查看堆内存使用情况。
- 查看JobHistoryServer使用的堆内存是否已达到JobHistoryServer设定的最大堆内存的80%。
  - 是，执行[步骤1.5](#)。
  - 否，执行[步骤2](#)。
- 单击“组件管理 > MapReduce > 服务配置 > 全部配置 > JobHistoryServer > 系统”。将GC\_OPTS参数中-Xmx的值根据实际情况调大，并单击“保存配置”，勾选“重新启动角色实例。”，单击“确定”进行重启。
- 观察界面告警是否清除。
  - 是，处理完毕。
  - 否，执行[步骤2](#)。

#### 步骤2 收集故障信息。

- 在MRS Manager界面，单击“系统设置 > 日志导出”。
- 请联系运维人员，并发送已收集的故障日志信息。

----结束

## 参考信息

无。

## 11.5.89 ALM-20002 Hue 服务不可用

### 告警解释

系统按60秒周期性检测Hue服务状态。当Hue服务不可用时产生该告警。

当Hue服务恢复时，告警恢复。

### 告警属性

| 告警ID  | 告警级别 | 可自动清除 |
|-------|------|-------|
| 20002 | 致命   | 是     |

### 告警参数

| 参数名称        | 参数含义       |
|-------------|------------|
| ServiceName | 产生告警的服务名称。 |
| RoleName    | 产生告警的角色名称。 |
| HostName    | 产生告警的主机名。  |

## 对系统的影响

系统无法提供数据加载，查询，提取服务。

## 可能原因

- Hue服务所依赖内部服务KrbServer故障。
- Hue服务所依赖内部服务DBService故障。
- 与DBService连接的网络异常。

## 处理步骤

### 检查KrbServer服务是否正常。

- 步骤1** 登录MRS集群详情页面，选择“组件管理”。
- 步骤2** 在服务列表中查看“KrbServer”的“健康状态”是否为“良好”。
- 是，执行**步骤5**。
  - 否，执行**步骤3**。
- 步骤3** 单击KrbServer服务的“操作”列的“重启”，重启该服务。
- 步骤4** 等待几分钟。检查“ALM-20002 Hue服务不可用”告警是否恢复。
- 是，处理完毕。
  - 否，执行**步骤5**。

### 检查DBService是否正常

- 步骤5** 登录MRS集群详情页面，选择“组件管理”。
- 步骤6** 在服务列表中查看DBService服务健康状态是否为“良好”。
- 是，执行**步骤9**。
  - 否，执行**步骤7**。
- 步骤7** 单击DBService服务的“操作”列的“重启”，重启该服务。

### 说明

重启服务需要输入MRS Manager管理员密码并勾选“同时重启或启动相关的服务。”。

- 步骤8** 等待几分钟。检查“ALM-20002 Hue服务不可用”告警是否恢复。
- 是，操作结束。
  - 否，执行**步骤9**。

### 检查与DBService连接的网络是否正常。

- 步骤9** 单击“组件管理 > Hue > 实例”，记录主Hue的IP地址。
- 步骤10** 使用PuTTY工具登录主Hue的IP地址。
- 步骤11** 执行ping命令，查看主Hue所在主机与DBService服务所在主机的网络连接是否正常。（获取DBService服务IP地址的方式和获取主Hue IP地址的方式相同。）
- 是，执行**步骤17**。
  - 否，执行**步骤12**。

**步骤12** 联系网络管理员恢复网络。

**步骤13** 等待几分钟。检查“ALM-20002 Hue服务不可用”告警是否恢复。

- 是，处理完毕。
- 否，执行[步骤17](#)。

**收集故障信息。**

**步骤14** 在MRS Manager界面，单击“系统设置 > 日志导出”。

**步骤15** 在“服务”下拉框中勾选如下节点信息，单击“确定”。

- Hue
- Controller

**步骤16** 设置日志收集的“开始时间”和“结束时间”分别为产生告警的前后10分钟，选择导出类型，单击“确定”，收集对应的故障日志信息。

**Hue重新启动。**

**步骤17** 单击“组件管理 > Hue”。

**步骤18** 选择“更多 > 重启服务”，单击“确定”。

**步骤19** 检查该告警是否恢复。

- 是，处理完毕。
- 否，执行[步骤20](#)。

**步骤20** 收集故障信息。

1. 在MRS Manager界面，单击“系统设置 > 日志导出”。
2. 请联系运维人员，并发送已收集的故障日志信息。

----结束

## 参考信息

无。

## 11.5.90 ALM-43001 Spark 服务不可用

### 告警解释

系统每60秒周期性检测Spark服务状态，当检测到Spark服务不可用时产生该告警。

Spark服务恢复时，告警清除。

### 告警属性

| 告警ID  | 告警级别 | 可自动清除 |
|-------|------|-------|
| 43001 | 致命   | 是     |

## 告警参数

| 参数名称        | 参数含义       |
|-------------|------------|
| ServiceName | 产生告警的服务名称。 |
| RoleName    | 产生告警的角色名称。 |
| HostName    | 产生告警的主机名。  |

## 对系统的影响

用户提交的Spark任务执行失败。

## 可能原因

- KrbServer服务异常。
- LdapServer服务异常。
- ZooKeeper服务异常。
- HDFS服务故障。
- Yarn服务故障。
- 对应的Hive服务故障。

## 处理步骤

**步骤1** 检查Spark依赖的服务是否有服务不可用告警。

1. 登录MRS集群详情页面，选择“告警管理”。
2. 在告警列表中，查看是否存在以下告警：
  - a. ALM-25500 KrbServer服务不可用
  - b. ALM-25000 LdapServer服务不可用
  - c. ALM-13000 ZooKeeper服务不可用
  - d. ALM-14000 HDFS服务不可用
  - e. ALM-18000 Yarn服务不可用
  - f. ALM-16004 Hive服务不可用
  - 是，执行[步骤1.3](#)
  - 否，执行[步骤2](#)
3. 根据对应服务不可用告警帮助文档处理对应告警。  
告警全部恢复后，等待几分钟，检查本告警是否恢复。
  - 是，处理完毕。
  - 否，执行[步骤2](#)。

**步骤2** 收集故障信息。

1. 在MRS Manager界面，单击“系统设置 > 日志导出”。
2. 请联系运维人员，并发送已收集的故障日志信息。

----结束

## 参考信息

无。

## 11.5.91 ALM-43006 JobHistory 进程堆内存使用超出阈值

### 告警解释

系统每30秒周期性检测JobHistory进程堆内存使用状态，当检测到JobHistory进程堆内存使用率超出阈值（最大内存的90%）时产生该告警。

### 告警属性

| 告警ID  | 告警级别 | 可自动清除 |
|-------|------|-------|
| 43006 | 严重   | 是     |

### 告警参数

| 参数名称        | 参数含义       |
|-------------|------------|
| ServiceName | 产生告警的服务名称。 |
| RoleName    | 产生告警的角色名称。 |
| HostName    | 产生告警的主机名。  |

### 对系统的影响

JobHistory进程堆内存使用率过高，会影响JobHistory进程运行的性能，甚至造成内存溢出导致JobHistory进程不可用。

### 可能原因

该节点JobHistory进程堆内存使用率过大，或配置的堆内存不合理，导致使用率超过阈值。

### 处理步骤

#### 步骤1 检查堆内存使用率。

1. 登录MRS集群详情页面，选择“告警管理”。
2. 选中“告警ID”为“43006”的告警，查看“定位信息”中的实例的IP地址及角色名。
3. 单击“组件管理 > Spark > 实例 > JobHistory（对应上报告警实例IP地址）> 定制 > JobHistory进程的堆内存统计”。单击“确定”，查看堆内存使用情况。
4. 查看JobHistory进程使用的堆内存是否已达到JobHistory进程设定的最大堆内存的90%。

- 是，执行[步骤1.5](#)。
  - 否，执行[步骤2](#)。
5. 单击“组件管理 > Spark > 服务配置 > 全部配置 > JobHistory > 默认”。将“SPARK\_DAEMON\_MEMORY”参数的值根据实际情况调大。
  6. 单击“保存配置”，勾选“重新启动受影响的服务或实例。”并单击“确定”。
  7. 观察界面告警是否清除。
    - 是，处理完毕。
    - 否，执行[步骤2](#)。

#### 步骤2 收集故障信息。

1. 在MRS Manager界面，单击“系统设置 > 日志导出”。
2. 请联系运维人员，并发送已收集的故障日志信息。

----结束

## 参考信息

无。

## 11.5.92 ALM-43007 JobHistory 进程非堆内存使用超出阈值

### 告警解释

系统每30秒周期性检测JobHistory进程非堆内存使用状态，当检测到JobHistory进程非堆内存使用率超出阈值（最大内存的90%）时产生该告警。

### 告警属性

| 告警ID  | 告警级别 | 可自动清除 |
|-------|------|-------|
| 43007 | 严重   | 是     |

### 告警参数

| 参数名称        | 参数含义       |
|-------------|------------|
| ServiceName | 产生告警的服务名称。 |
| RoleName    | 产生告警的角色名称。 |
| HostName    | 产生告警的主机名。  |

### 对系统的影响

JobHistory进程非堆内存使用率过高，会影响JobHistory进程运行的性能，甚至造成内存溢出导致JobHistory进程不可用。

## 可能原因

该节点JobHistory进程非堆内存使用率过大，或配置的非堆内存不合理，导致使用率超过阈值。

## 处理步骤

### 步骤1 检查非堆内存使用率。

1. 登录MRS集群详情页面，选择“告警管理”。
2. 选中“告警ID”为“43007”的告警，查看“定位信息”中的实例的IP地址及角色名。
3. 单击“组件管理 > Spark > 实例 > JobHistory（对应上报告警实例IP地址）> 定制 > JobHistory进程的非堆内存统计”。单击“确定”，查看非堆内存使用情况。
4. 查看JobHistory进程使用的非堆内存是否已达到JobHistory进程设定的最大非堆内存的90%。
  - 是，执行[步骤1.5](#)。
  - 否，执行[步骤2](#)。
5. 单击“组件管理 > Spark > 服务配置 > 全部配置 > JobHistory > 默认”。将“SPARK\_DAEMON\_JAVA\_OPTS”参数中-XX:MaxMetaspaceSize的值根据实际情况调大。
6. 观察界面告警是否清除。
  - 是，处理完毕。
  - 否，执行[步骤2](#)。

### 步骤2 收集故障信息。

1. 在MRS Manager界面，单击“系统设置 > 日志导出”。
2. 请联系运维人员，并发送已收集的故障日志信息。

----结束

## 参考信息

无。

## 11.5.93 ALM-43008 JobHistory 进程直接内存使用超出阈值

### 告警解释

系统每30秒周期性检测JobHistory进程直接内存使用状态，当检测到JobHistory进程直接内存使用率超出阈值（最大内存的90%）时产生该告警。

### 告警属性

| 告警ID  | 告警级别 | 可自动清除 |
|-------|------|-------|
| 43008 | 严重   | 是     |



## 告警参数

| 参数名称        | 参数含义       |
|-------------|------------|
| ServiceName | 产生告警的服务名称。 |
| RoleName    | 产生告警的角色名称。 |
| HostName    | 产生告警的主机名。  |

## 对系统的影响

JobHistory进程直接内存使用率过高，会影响JobHistory进程运行的性能，甚至造成内存溢出导致JobHistory进程不可用。

## 可能原因

该节点JobHistory进程直接内存使用率过大，或配置的直接内存不合理，导致使用率超过阈值。

## 处理步骤

### 步骤1 检查直接内存使用率。

1. 登录MRS集群详情页面，选择“告警管理”。
2. 选中“告警ID”为“43008”的告警，查看“定位信息”中的实例的IP地址及角色名。
3. 单击“组件管理 > Spark > 实例 > JobHistory（对应上报告警实例IP地址）> 定制 > JobHistory直接内存”。单击“确定”，查看直接内存使用情况。
4. 查看JobHistory直接内存是否已达到JobHistory进程设定的最大直接内存的90%。
  - 是，执行[步骤1.5](#)。
  - 否，执行[步骤2](#)。
5. 单击“组件管理 > Spark > 服务配置 > 全部配置 > JobHistory > 默认”。将“SPARK\_DAEMON\_JAVA\_OPTS”参数中-XX:MaxDirectMemorySize的值根据实际情况调大。
6. 观察界面告警是否清除。
  - 是，处理完毕。
  - 否，执行[步骤2](#)。

### 步骤2 收集故障信息。

1. 在MRS Manager界面，单击“系统设置 > 日志导出”。
2. 请联系运维人员，并发送已收集的故障日志信息。

----结束

## 参考信息

无。

## 11.5.94 ALM-43009 JobHistory GC 时间超出阈值

### 告警解释

系统每60秒周期性检测JobHistory进程的GC时间，当检测到JobHistory进程的GC时间超出阈值(连续3次检测超过12秒)时产生该告警。用户可通过“系统设置 > 阈值配置 > 服务 > Spark > JobHistory的GC时间 > JobHistory的总GC时间”修改阈值。当JobHistory进程 GC时间小于或等于阈值时，告警恢复。

### 告警属性

| 告警ID  | 告警级别 | 可自动清除 |
|-------|------|-------|
| 43009 | 严重   | 是     |

### 告警参数

| 参数名称        | 参数含义       |
|-------------|------------|
| ServiceName | 产生告警的服务名称。 |
| RoleName    | 产生告警的角色名称。 |
| HostName    | 产生告警的主机名。  |

### 对系统的影响

GC时间超出阈值，会影响JobHistory进程运行的性能，甚至造成JobHistory进程不可用。

### 可能原因

该节点JobHistory进程堆内存使用率过大，或配置的堆内存不合理，导致进程GC频繁。

### 处理步骤

#### 步骤1 检查GC时间。

1. 登录MRS集群详情页面，选择“告警管理”。
2. 选中“告警ID”为“43009”的告警，查看“定位信息”中的实例的IP地址及角色名。
3. 单击“组件管理 > Spark > 实例 > JobHistory（对应上报告警实例IP地址） > 定制 > JobHistory的GC时间”。单击“确定”，查看GC时间。
4. 查看JobHistory进程的GC时间是否大于12秒。
  - 是，执行[步骤1.5](#)。
  - 否，执行[步骤2](#)。

5. 单击“组件管理 > Spark > 服务配置 > 全部配置 > JobHistory > 默认”。将“SPARK\_DAEMON\_MEMORY”参数的值根据实际情况调大。
6. 观察界面告警是否清除。
  - 是，处理完毕。
  - 否，执行[步骤2](#)。

#### 步骤2 收集故障信息。

1. 在MRS Manager界面，单击“系统设置 > 日志导出”。
2. 请联系运维人员，并发送已收集的故障日志信息。

----结束

## 参考信息

无。

## 11.5.95 ALM-43010 JDBCServer 进程堆内存使用超出阈值

### 告警解释

系统每30秒周期性检测JDBCServer进程堆内存使用状态，当检测到JDBCServer进程堆内存使用率超出阈值（最大内存的90%）时产生该告警。

### 告警属性

| 告警ID  | 告警级别 | 可自动清除 |
|-------|------|-------|
| 43010 | 严重   | 是     |

### 告警参数

| 参数名称        | 参数含义       |
|-------------|------------|
| ServiceName | 产生告警的服务名称。 |
| RoleName    | 产生告警的角色名称。 |
| HostName    | 产生告警的主机名。  |

### 对系统的影响

JDBCServer进程堆内存使用率过高，会影响JDBCServer进程运行的性能，甚至造成内存溢出导致JDBCServer进程不可用。

### 可能原因

该节点JDBCServer进程堆内存使用率过大，或配置的堆内存不合理，导致使用率超过阈值。

## 处理步骤

### 步骤1 检查堆内存使用率。

1. 登录MRS集群详情页面，选择“告警管理”。
2. 选中“告警ID”为“43010”的告警，查看“定位信息”中的实例的IP地址及角色名。
3. 单击“组件管理 > Spark > 实例 > JDBCServer（对应上报告警实例IP地址）> 定制 > JDBCServer进程的堆内存统计”。单击“确定”，查看堆内存使用情况。
4. 查看JDBCServer进程的堆内存是否已达到JDBCServer进程设定的最大堆内存的90%。
  - 是，执行[步骤1.5](#)。
  - 否，执行[步骤2](#)。
5. 单击“组件管理 > Spark > 服务配置 > 全部配置 > JDBCServer > Tuning”。将“SPARK\_DRIVER\_MEMORY”参数的值根据实际情况调大。
6. 观察界面告警是否清除。
  - 是，处理完毕。
  - 否，执行[步骤2](#)。

### 步骤2 收集故障信息。

1. 在MRS Manager界面，单击“系统设置 > 日志导出”。
2. 请联系运维人员，并发送已收集的故障日志信息。

----结束

## 参考信息

无。

## 11.5.96 ALM-43011 JDBCServer 进程非堆内存使用超出阈值

### 告警解释

系统每30秒周期性检测JDBCServer进程非堆内存使用状态，当检测到JDBCServer进程非堆内存使用率超出阈值（最大内存的90%）时产生该告警。

### 告警属性

| 告警ID  | 告警级别 | 可自动清除 |
|-------|------|-------|
| 43011 | 严重   | 是     |

### 告警参数

| 参数名称        | 参数含义       |
|-------------|------------|
| ServiceName | 产生告警的服务名称。 |

| 参数名称     | 参数含义       |
|----------|------------|
| RoleName | 产生告警的角色名称。 |
| HostName | 产生告警的主机名。  |

## 对系统的影响

JDBCServer进程非堆内存使用率过高，会影响JDBCServer进程运行的性能，甚至造成内存溢出导致JDBCServer进程不可用。

## 可能原因

该节点JDBCServer进程非堆内存使用率过大，或配置的非堆内存不合理，导致使用率超过阈值。

## 处理步骤

### 步骤1 检查非堆内存使用率。

1. 登录MRS集群详情页面，选择“告警管理”。
2. 选中“告警ID”为“43011”的告警，查看“定位信息”中的实例的IP地址及角色名。
3. 单击“组件管理 > Spark > 实例 > JDBCServer（对应上报告警实例IP地址）> 定制 > JDBCServer进程的非堆内存统计”。单击“确定”，查看非堆内存使用情况。
4. 查看JDBCServer进程的非堆内存是否已达到JDBCServer进程设定的最大非堆内存的90%。
  - 是，执行[步骤1.5](#)。
  - 否，执行[步骤2](#)。
5. 单击“组件管理 > Spark > 服务配置 > 全部配置 > JDBCServer > Tuning”。将“spark.driver.extraJavaOptions”参数中-XX:MaxMetaspaceSize的值根据实际情况调大。
6. 观察界面告警是否清除。
  - 是，处理完毕。
  - 否，执行[步骤2](#)。

### 步骤2 收集故障信息。

1. 在MRS Manager界面，单击“系统设置 > 日志导出”。
2. 请联系运维人员，并发送已收集的故障日志信息。

----结束

## 参考信息

无。

## 11.5.97 ALM-43012 JDBCServer 进程直接内存使用超出阈值

### 告警解释

系统每30秒周期性检测JDBCServer进程直接内存使用状态，当检测到JDBCServer进程直接内存使用率超出阈值（最大内存的90%）时产生该告警。

### 告警属性

| 告警ID  | 告警级别 | 可自动清除 |
|-------|------|-------|
| 43012 | 严重   | 是     |

### 告警参数

| 参数名称        | 参数含义       |
|-------------|------------|
| ServiceName | 产生告警的服务名称。 |
| RoleName    | 产生告警的角色名称。 |
| HostName    | 产生告警的主机名。  |

### 对系统的影响

JDBCServer进程直接内存使用率过高，会影响JDBCServer进程运行的性能，甚至造成内存溢出导致JDBCServer进程不可用。

### 可能原因

该节点JDBCServer进程直接内存使用率过大，或配置的直接内存不合理，导致使用率超过阈值。

### 处理步骤

#### 步骤1 检查直接内存使用率。

1. 登录MRS集群详情页面，选择“告警管理”。
2. 选中“告警ID”为“43012”的告警，查看“定位信息”中的实例的IP地址及角色名。
3. 单击“组件管理 > Spark > 实例 > JDBCServer（对应上报告警实例IP地址）> 定制 > JDBCServer直接内存”。单击“确定”，查看直接内存使用情况。
4. 查看JDBCServer直接内存是否已达到JDBCServer进程设定的最大直接内存的90%。
  - 是，执行[步骤1.5](#)。
  - 否，执行[步骤2](#)。

5. 单击“组件管理 > Spark > 服务配置 > 全部配置 > JDBCServer > Tuning”。将“spark.driver.extraJavaOptions”参数中-XX:MaxDirectMemorySize的值根据实际情况调大。
6. 观察界面告警是否清除。
  - 是，处理完毕。
  - 否，执行[步骤2](#)。

#### 步骤2 收集故障信息。

1. 在MRS Manager界面，单击“系统设置 > 日志导出”。
2. 请联系运维人员，并发送已收集的故障日志信息。

----结束

## 参考信息

无。

## 11.5.98 ALM-43013 JDBCServer GC 时间超出阈值

### 告警解释

系统每60秒周期性检测JDBCServer进程的GC时间，当检测到JDBCServer进程的GC时间超出阈值(连续3次检测超过12秒)时产生该告警。用户可通过“系统设置 > 阈值配置 > 服务 > Spark > JDBCServer的GC时间 > JDBCServer的总GC时间”修改阈值。当JDBCServer进程 GC时间小于或等于阈值时，告警恢复。

### 告警属性

| 告警ID  | 告警级别 | 可自动清除 |
|-------|------|-------|
| 43013 | 严重   | 是     |

### 告警参数

| 参数名称        | 参数含义       |
|-------------|------------|
| ServiceName | 产生告警的服务名称。 |
| RoleName    | 产生告警的角色名称。 |
| HostName    | 产生告警的主机名。  |

### 对系统的影响

GC时间超出阈值，会影响JDBCServer进程运行的性能，甚至造成JDBCServer进程不可用。

## 可能原因

该节点JDBCServer进程堆内存使用率过大，或配置的堆内存不合理，导致进程GC频繁。

## 处理步骤

### 步骤1 检查GC时间。

1. 登录MRS集群详情页面，选择“告警管理”。
2. 选中“告警ID”为“43013”的告警，查看“定位信息”中的实例的IP地址及角色名。
3. 单击“组件管理 > Spark > 实例 > JDBCServer (对应上报告警实例IP地址) > 定制 > JDBCServer的GC时间”。单击“确定”，查看GC时间。
4. 查看JDBCServer进程的GC时间是否大于12秒。
  - 是，执行[步骤1.5](#)。
  - 否，执行[步骤2](#)。
5. 单击“组件管理 > Spark > 服务配置 > 全部配置 > JDBCServer > Tuning”。将“SPARK\_DRIVER\_MEMORY”参数的值根据实际情况调大。
6. 观察界面告警是否清除。
  - 是，处理完毕。
  - 否，执行[步骤2](#)。

### 步骤2 收集故障信息。

1. 在MRS Manager界面，单击“系统设置 > 日志导出”。
2. 请联系运维人员，并发送已收集的故障日志信息。

----结束

## 参考信息

无。

## 11.5.99 ALM-44004 Presto Coordinator 资源组排队任务超过阈值

### 告警解释

系统通过jmx接口查询资源组的排队任务数即QueuedQueries指标，当检测到资源组排队数大于阈值时产生该告警。用户可通过“组件管理 > Presto > 服务配置 (将“基础配置”切换为“全部配置”) > Presto > resource-groups ”配置资源组。用户可通过“组件管理 > Presto > 服务配置 (将“基础配置”切换为“全部配置”) > Coordinator > 自定义 > resourceGroupAlarm ”配置每个资源组的阈值。

### 告警属性

| 告警ID  | 告警级别 | 可自动清除 |
|-------|------|-------|
| 44004 | 严重   | 是     |



## 告警参数

| 参数名称        | 参数含义       |
|-------------|------------|
| ServiceName | 产生告警的服务名称。 |
| RoleName    | 产生告警的角色名称。 |
| HostName    | 产生告警的主机名。  |

## 对系统的影响

资源组排队超过阈值可能导致大量任务处于排队状态，presto任务时间超过预期，当资源组排队数超过该组最大排队数（maxQueued）时，会导致新的任务无法执行。

## 可能原因

资源组配置不合理或该资源组下提交的任务过多。

## 处理步骤

**步骤1** 用户可通过“组件管理 > Presto > 服务配置（将“基础配置”切换为“全部配置”）>Presto > resource-groups”调整资源组的配置。

**步骤2** 用户可通过“组件管理 > Presto > 服务配置（将“基础配置”切换为“全部配置”）> Coordinator > 自定义 > resourceGroupAlarm”修改每个资源组的阈值。

**步骤3** 收集故障信息。

1. 根据故障信息中的HostName登录到集群节点，在presto客户端根据附加信息中的Resource Group查询排队数。
2. 根据故障信息中的HostName登录到集群节点，查看/var/log/Bigdata/nodeagent/monitorlog/monitor.log日志，搜索Resource group info可看到资源组监控采集信息。
3. 请联系运维人员，并发送已收集的故障日志信息。

----结束

## 参考信息

无。

## 11.5.100 ALM-44005 Presto Coordinator 进程垃圾收集时间超出阈值

### 告警解释

系统每30s周期性采集Presto Coordinator进程的垃圾收集（GC）时间，当检测到GC时间超出阈值（连续3次检测超过5s）时产生该告警。用户可在MRS Manager中通过“系统设置> 阈值配置 > 服务 > Presto > Coordinator > Presto进程GC时间> Coordinator进程GC时间”修改阈值。当 Coordinator进程Gc时间小于或等于告警阈值时，告警清除。

## 告警属性

| 告警ID  | 告警级别 | 可自动清除 |
|-------|------|-------|
| 44005 | 严重   | 是     |

## 告警参数

| 参数名称        | 参数含义       |
|-------------|------------|
| ServiceName | 产生告警的服务名称。 |
| RoleName    | 产生告警的角色名称。 |
| HostName    | 产生告警的主机名。  |

## 对系统的影响

Coordinator进程GC时间过长，会影响Coordinator进程运行的性能，甚至造成Coordinator进程不可用。

## 可能原因

该节点Coordinator进程堆内存使用率过大，或配置的堆内存不合理，导致进程GC频繁。

## 处理步骤

### 步骤1 检查GC时间。

1. 登录MRS集群详情页面，选择“告警管理”。
2. 选中“告警ID”为“44005”的告警，查看“定位信息”中的实例的IP地址及角色名。
3. 单击“组件管理 > Presto > 实例 > Coordinator（对应上报告警实例IP地址） > 定制 > Presto进程GC时间”。单击“确定”，查看GC时间。
4. 查看Coordinator进程的GC时间是否大于5秒。
  - 是，执行[步骤1.5](#)。
  - 否，执行[步骤2](#)。
5. 单击“组件管理 > Presto > 服务配置 > 全部配置 > Presto > Coordinator”。将“JAVA\_OPTS”参数中的最大堆内存-Xmx值根据实际情况调大。
6. 观察界面告警是否清除。
  - 是，处理完毕。
  - 否，执行[步骤2](#)。

### 步骤2 收集故障信息。

1. 在MRS Manager界面，单击“系统设置 > 日志导出”。

2. 请联系运维人员，并发送已收集的故障日志信息。

----结束

## 参考信息

无。

## 11.5.101 ALM-44006 Presto Worker 进程垃圾收集时间超出阈值

### 告警解释

系统每30s周期性采集Presto Worker进程的垃圾收集（GC）时间，当检测到GC时间超出阈值（连续3次检测超过5s）时产生该告警。用户可在MRS Manager中通过“系统设置 > 阈值配置 > 服务 > Presto > Worker > Presto进程GC时间 > Worker进程GC时间”修改阈值。当 Worker进程GC时间小于或等于告警阈值时，告警清除。

### 告警属性

| 告警ID  | 告警级别 | 可自动清除 |
|-------|------|-------|
| 44006 | 严重   | 是     |

### 告警参数

| 参数名称        | 参数含义       |
|-------------|------------|
| ServiceName | 产生告警的服务名称。 |
| RoleName    | 产生告警的角色名称。 |
| HostName    | 产生告警的主机名。  |

### 对系统的影响

Worker进程GC时间过长，会影响Worker进程运行的性能，甚至造成Worker进程不可用。

### 可能原因

该节点Worker进程堆内存使用率过大，或配置的堆内存不合理，导致进程GC频繁。

### 处理步骤

#### 步骤1 检查GC时间。

1. 登录MRS集群详情页面，选择“告警管理”。
2. 选中“告警ID”为“44006”的告警，查看“定位信息”中的实例的IP地址及角色名。

- 单击“组件管理 > Presto > 实例 > Worker（对应上报告警实例IP地址）> 定制 > Presto进程GC时间”。单击“确定”，查看GC时间。
- 查看Worker进程的GC时间是否大于5秒。
  - 是，执行[步骤1.5](#)。
  - 否，执行[步骤2](#)。
- 单击“组件管理 > Presto > 服务配置 > 全部配置 > Presto > Worker”。将“JAVA\_OPTS”参数中的最大堆内存-Xmx值根据实际情况调大。
- 观察界面告警是否清除。
  - 是，处理完毕。
  - 否，执行[步骤2](#)。

#### 步骤2 收集故障信息。

- 在MRS Manager界面，单击“系统设置 > 日志导出”。
- 请联系运维人员，并发送已收集的故障日志信息。

----结束

## 参考信息

无。

## 11.5.102 ALM-18010 Yarn 任务挂起数超过阈值

### 告警解释

系统每30秒周期性检查YARN服务处于挂起状态（Pending）的任务数量，并把挂起状态的任务数量和阈值进行比较。当检测到挂起状态的任务数超过阈值时产生该告警。

用户可通过在MRS Manager中的“系统设置 > 阈值配置 > 服务 > Yarn > 队列root正在挂起的任务 > 队列root正在挂起的任务”修改阈值。

当挂起状态任务数小于或等于阈值时，告警清除。

### 告警属性

| 告警ID  | 告警级别 | 可自动清除 |
|-------|------|-------|
| 18010 | 严重   | 是     |

### 告警参数

| 参数名称        | 参数含义       |
|-------------|------------|
| ServiceName | 产生告警的服务名称。 |
| RoleName    | 产生告警的角色名称。 |
| HostName    | 产生告警的主机名。  |

| 参数名称              | 参数含义                  |
|-------------------|-----------------------|
| Trigger Condition | 系统当前指标取值满足自定义的告警设置条件。 |

## 对系统的影响

可能导致任务堆积，无法及时处理。

## 可能原因

集群运算能力低于任务提交速率，导致任务提交后无法及时运行处理。

## 处理步骤

### 步骤1 检查Yarn页面的内存和vcore使用情况。

查看Yarn原生页面的Memory Used|Memory Total和VCores Used|VCores Total，看是否已经到达或者接近最大值。

- 是，执行[步骤2](#)。
- 否，执行[步骤5](#)。

### 步骤2 判断当前任务提交数量。

查看当前运行中的任务是否为正常的提交频率。

- 是，执行[步骤3](#)。
- 否，执行[步骤5](#)。

### 步骤3 对集群进行扩容。

根据实际使用情况对集群进行扩容，扩容操作请参考[扩容操作](#)。

### 步骤4 扩容完成后查看告警是否消失。

- 是，处理完毕。
- 否，执行[步骤5](#)。

### 步骤5 收集故障信息。

1. 在MRS Manager界面，单击“系统设置 > 日志导出”。
2. 请联系运维人员，并发送已收集的故障日志信息。

----结束

## 参考信息

无。

## 11.5.103 ALM-18011 Yarn 任务挂起内存超过阈值

### 告警解释

系统每30秒周期性检查YARN服务处于挂起状态（Pending）的任务所占内存量，并把挂起状态任务的内存量和阈值进行比较。当检测到挂起状态任务的内存量超过阈值时产生该告警。

用户可通过“系统设置> 阈值配置 > 服务 > Yarn > 队列root挂起的内存量 > 队列root挂起的内存量”修改阈值。

当挂起状态任务的内存量小于或等于阈值时，告警清除。

### 告警属性

| 告警ID  | 告警级别 | 可自动清除 |
|-------|------|-------|
| 18011 | 严重   | 是     |

### 告警参数

| 参数名称              | 参数含义                  |
|-------------------|-----------------------|
| ServiceName       | 产生告警的服务名称。            |
| RoleName          | 产生告警的角色名称。            |
| HostName          | 产生告警的主机名。             |
| Trigger Condition | 系统当前指标取值满足自定义的告警设置条件。 |

### 对系统的影响

可能导致任务堆积，无法及时处理。

### 可能原因

集群运算能力低于任务提交速率，导致任务提交后无法及时运行处理。

### 处理步骤

**步骤1** 检查Yarn页面的内存和vcore使用情况。

查看Yarn原生页面的Memory Used|Memory Total和VCores Used|VCores Total，看是否已经到达或者接近最大值。

- 是，执行[步骤2](#)。
- 否，执行[步骤5](#)。

**步骤2** 判断当前任务提交数量。

查看当前运行中的任务是否为正常的提交频率。

- 是，执行[步骤3](#)。
- 否，执行[步骤5](#)。

**步骤3** 对集群进行扩容。

根据实际使用情况对集群进行扩容，扩容操作请参考。

**步骤4** 扩容完成后查看告警是否消失。

- 是，处理完毕。
- 否，执行[步骤5](#)。

**步骤5** 收集故障信息。

1. 在MRS Manager界面，单击“系统设置 > 日志导出”。
2. 请联系运维人员，并发送已收集的故障日志信息。

----结束

## 参考信息

无。

## 11.5.104 ALM-18012 上个周期被终止的 Yarn 任务数超过阈值

### 告警解释

上个10min的周期内，发生被终止的YARN任务数超过阈值。该告警每10min检测一次，如果上个10min周期内，发生YARN任务被终止的数量大于设定的阈值时，会发生该告警。如果在下个10min周期，被终止的Yarn任务数低于阈值时该告警会自动消除。

### 告警属性

| 告警ID  | 告警级别 | 可自动清除 |
|-------|------|-------|
| 18012 | 严重   | 是     |

### 告警参数

| 参数名称        | 参数含义       |
|-------------|------------|
| ServiceName | 产生告警的服务名称。 |
| RoleName    | 产生告警的角色名称。 |
| HostName    | 产生告警的主机名。  |

## 对系统的影响

无。

## 可能原因

有用户手动终止了正在运行的YARN任务。

## 处理步骤

排查YARN日志和审计日志，查看终止任务操作的下发者，确认终止任务的原因。

## 参考信息

无。

## 11.5.105 ALM-18013 上个周期运行失败的 Yarn 任务数超过阈值

### 告警解释

上个10min的周期内，运行失败的YARN任务数超过阈值。该告警每10min检测一次，如果上个10min周期内，发生YARN任务运行失败的数量大于设定的阈值时候，会发生该告警。如果在下个10min周期，运行失败的Yarn任务数低于阈值时该告警会自动消除。

### 告警属性

| 告警ID  | 告警级别 | 可自动清除 |
|-------|------|-------|
| 18013 | 严重   | 是     |

### 告警参数

| 参数名称        | 参数含义       |
|-------------|------------|
| ServiceName | 产生告警的服务名称。 |
| RoleName    | 产生告警的角色名称。 |
| HostName    | 产生告警的主机名。  |

## 对系统的影响

无。

## 可能原因

提交的YARN作业程序有问题，例如：spark提交任务参数错误导致。



## 处理步骤

查看运行失败的作业日志，找到作业失败的具体原因，然后修改并重新提交作业。

## 参考信息

无。

## 11.5.106 ALM-16005 上个周期 Hive SQL 执行失败超过阈值

### 告警解释

上个10min的周期内，Hive SQL执行失败数超过阈值。该告警每10min检测一次，如果上个10min周期内，发生Hive SQL执行失败数大于设定的阈值时候，会发生该告警。在下个10min周期，如果运行失败的Hive SQL执行失败数低于阈值时该告警会自动消除。

### 告警属性

| 告警ID  | 告警级别 | 可自动清除 |
|-------|------|-------|
| 16005 | 严重   | 是     |

### 告警参数

| 参数名称        | 参数含义       |
|-------------|------------|
| ServiceName | 产生告警的服务名称。 |
| RoleName    | 产生告警的角色名称。 |
| HostName    | 产生告警的主机名。  |

### 对系统的影响

无。

### 可能原因

Hive SQL语法有问题，导致Hive SQL执行失败。

### 处理步骤

查看运行失败的Hive SQL，修改为正确语法后再执行。

### 参考信息

无。

## 11.6 对象管理

### 11.6.1 对象管理简介

MRS集群包含了各类不同的基本对象，不同对象的描述介绍如表11-16所示：

表 11-16 MRS 基本对象概览

| 对象   | 描述                            | 举例                                                                |
|------|-------------------------------|-------------------------------------------------------------------|
| 服务   | 可以完成具体业务的一类功能集合。              | 例如KrbServer服务和LdapServer服务。                                       |
| 服务实例 | 服务的具体实例，一般情况下可使用服务表示。         | 例如KrbServer服务。                                                    |
| 服务角色 | 组成一个完整服务的一类功能实体，一般情况下可使用角色表示。 | 例如KrbServer由KerberosAdmin角色和KerberosServer角色组成。                   |
| 角色实例 | 服务角色在主机节点上运行的具体实例。            | 例如运行在Host2上的KerberosAdmin，运行在Host3上的KerberosServer。               |
| 主机   | 一个弹性云服务器，可以运行Linux系统。         | 例如Host1 ~ Host5。                                                  |
| 机架   | 一组包含使用相同交换机的多个主机集合的物理实体。      | 例如Rack1，包含Host1 ~ Host5。                                          |
| 集群   | 由多台主机组成的可以提供多种服务的逻辑实体。        | 例如名为Cluster1的集群由（Host1 ~ Host5）5个主机组成，提供了KrbServer和LdapServer等服务。 |

### 11.6.2 查看配置

用户可以在MRS Manager上查看服务（含角色）和角色实例的配置。

#### 操作步骤

- 查看服务的配置。
  - 在MRS Manager，单击“服务管理”。
  - 单击服务列表中指定的服务名称。
  - 单击“服务配置”。
  - 在“参数类别”选择“全部配置”，界面上将显示该服务的全部配置参数导航树，导航树从上到下的根节点分别为服务名称和角色名称。
  - 在导航树选择指定的参数，修改参数值。支持在“搜索”输入参数名直接搜索并显示结果。

- 在服务节点下的参数属于服务配置参数，在角色节点下的参数是角色配置参数。
- f. 在“非默认”选项中选择“非默认”，界面上显示参数值为非默认值的参数。
- 查看角色实例的配置。
    - a. 在MRS Manager，单击“服务管理”。
    - b. 单击服务列表中指定的服务名称。
    - c. 单击“实例”页签。
    - d. 单击角色实例列表中指定的角色实例名称。
    - e. 单击“实例配置”。
    - f. 在“参数类别”选择“全部配置”，界面上将显示该角色实例的全部配置参数导航树。
    - g. 在导航树选择指定的参数，修改参数值。支持在“搜索”输入参数名直接搜索并显示结果。
    - h. 在“非默认”选项中选择“非默认”，界面上显示参数值为非默认值的参数。

### 11.6.3 管理服务操作

用户可以在MRS Manager:

- 启动操作状态为“停止”、“停止失败”或“启动失败”服务，以使用该服务。
- 停止不再使用或异常服务。
- 重启异常或配置过期的服务，以恢复或生效服务功能。

#### 操作步骤

**步骤1** 在MRS Manager，单击“服务管理”。

**步骤2** 在指定服务所在行，单击“启动”、“停止”和“重启”执行启动、停止和重启操作。

服务之间存在依赖关系。对某服务执行启动、停止和重启操作时，与该服务存在依赖关系的服务将受到影响。

具体影响如下:

- 启动某服务，该服务依赖的下层服务需先启动，服务功能才可生效。
- 停止某服务，依赖该服务的上层服务将无法提供功能。
- 重启某服务，依赖该服务且启动的上层服务需重启后才可生效。

----结束

### 11.6.4 配置服务参数

用户可以根据实际业务场景，在MRS Manager中快速查看和修改服务默认的配置，及导出或导入配置。

## 对系统的影响

- 配置HBase、HDFS、Hive、Spark、Yarn、Mapreduce服务属性后，需要重新下载并更新客户端配置文件。
- 集群中只剩下一个DBService角色实例时，不支持修改DBService服务的参数。

## 操作步骤

- 修改服务参数。
  - a. 单击“服务管理”。
  - b. 单击服务列表中指定的服务名称。
  - c. 单击“服务配置”。
  - d. 在“参数类别”选择“全部配置”，界面上将显示该服务的全部配置参数导航树，导航树从上到下的根节点分别为服务名称和角色名称。
  - e. 在导航树选择指定的参数，修改参数值。支持在“搜索”输入参数名直接搜索并显示结果。

修改某个参数的值后需要取消修改，可以单击  恢复。

### 说明

如果需要批量修改服务某个角色多个实例的配置，可以使用主机组实现实例参数的批量配置。在“角色”选择角色名称，然后在“主机”打开“<选择主机>”。“主机组名”填写一个名称，“主机”列表中勾选要修改的主机并加入“已选择的主机”，单击“确定”添加主机组。添加的主机组可以在“主机”中选择，且仅在当前页面有效，刷新页面后将无法保存。

- f. 单击“保存配置”，勾选“重新启动受影响的服务或实例。”并单击“确定”重启服务。

界面提示“操作成功。”，单击“完成”，服务成功启动。

### 说明

更新YARN服务队列的配置且不重启服务时，选择“更多 > 刷新队列”更新队列使配置生效。

- 导出服务配置参数。
  - a. 单击“服务管理”。
  - b. 选中某项服务。
  - c. 单击“服务配置”。
  - d. 单击“导出服务配置”，选择一个位置保存配置文件。
- 导入服务配置参数。
  - a. 单击“服务管理”。
  - b. 选中某项服务。
  - c. 单击“服务配置”。
  - d. 单击“导入服务配置”。
  - e. 选择一个指定的配置文件。
  - f. 单击“保存配置”，勾选“重新启动受影响的服务或实例。”并单击“确定”。

界面提示“操作成功。”，单击“完成”，服务成功启动。

## 11.6.5 配置服务自定义参数

MRS各个组件支持开源的所有参数，在MRS Manager支持修改部分关键使用场景的参数，且部分组件的客户端可能不包含开源特性的所有参数。如果需要修改其他Manager未直接支持的组件参数，用户可以在Manager通过自定义配置项功能为组件添加新参数。添加的新参数最终将保存在组件的配置文件中并在重启后生效。

### 对系统的影响

- 配置服务属性后，需要重启此服务，重启期间无法访问服务。
- 配置HBase、HDFS、Hive、Spark、Yarn、Mapreduce服务属性后，需要重新下载并更新客户端配置文件。

### 前提条件

用户已充分了解需要新添加的参数意义、生效的配置文件以及对组件的影响。

### 操作步骤

**步骤1** 在MRS Manager界面，单击“服务管理”。

**步骤2** 单击服务列表中指定的服务名称。





**步骤3** 单击“服务配置”。

**步骤4** 在“参数类别”选择“全部配置”。

**步骤5** 在左侧导航栏选择“自定义”，Manager将显示当前组件的自定义参数。

“参数文件”显示保存用户新添加的自定义参数的配置文件。每个配置文件中可能支持相同名称的开源参数，设置不同参数值后生效结果由组件加载配置文件的顺序决定。自定义参数支持服务级别与角色级别，请根据业务实际需要选择。不支持单个角色实例添加自定义参数。

**步骤6** 根据配置文件与参数作用，在对应参数项所在行“名称”列输入组件支持的参数名，在“值”列输入此参数的参数值。

- 支持单击  和  增加或删除一条自定义参数。第一次单击  添加自定义参数后才支持删除操作。
- 修改某个参数的值后需要取消修改，可以单击  恢复。

**步骤7** 单击“保存配置”，勾选“重新启动受影响的服务或实例。”并单击“确定”重启服务。

界面提示“操作成功。”，单击“完成”，服务成功启动。

----结束

### 任务示例

#### 配置Hive自定义参数

Hive依赖于HDFS，默认情况下Hive访问HDFS时是HDFS的客户端，生效的配置参数统一由HDFS控制。例如HDFS参数“ipc.client.rpc.timeout”影响所有客户端连接HDFS服务端的RPC超时时间，如果用户需要单独修改Hive连接HDFS的超时时间，可以使用

自定义配置项功能进行设置。在Hive的“core-site.xml”文件增加此参数可被Hive服务识别并代替HDFS的设置。

**步骤1** 在MRS Manager界面，选择“服务管理 > Hive > 服务配置”。

**步骤2** 在“参数类别”选择“全部配置”。

**步骤3** 在左侧导航栏选择Hive服务级别“自定义”，Manager将显示Hive支持的服务级别自定义参数。

**步骤4** 在“core-site.xml”对应参数“core.site.customized.configs”的“名称：”输入“ipc.client.rpc.timeout”，“值：”输入新的参数值，例如“150000”。单位为毫秒。

**步骤5** 单击“保存配置”，勾选“重新启动受影响的服务或实例。”并单击“是”重启服务。

界面提示“操作成功。”，单击“完成”，服务成功启动。

----结束

## 11.6.6 同步服务配置

### 操作场景

当用户发现部分服务的“配置状态”为“过期”或“失败”时，您可以尝试使用同步配置功能，以恢复配置状态。或者集群中所有服务的配置状态为“失败”时，同步指定服务的配置数据与后台配置数据。

### 对系统的影响

同步服务配置后，需要重启配置过期的服务。重启时对应的服务不可用。

### 操作步骤

**步骤1** 在MRS Manager，单击“服务管理”。

**步骤2** 在服务列表中，单击指定服务名称。

**步骤3** 在服务状态及指标信息上方，选择“更多 > 同步配置”。

**步骤4** 在弹出窗口勾选“重启配置过期的服务或实例。”，并单击“确定”重启配置过期的服务。

界面提示“操作成功”，单击“完成”，服务成功启动。

----结束

## 11.6.7 管理角色实例操作

### 操作场景

用户可以在MRS Manager启动操作状态为“停止”、“停止失败”或“启动失败”角色实例，以使用该角色实例，也可以停止不再使用或异常的角色实例，或者重启异常的角色实例，以恢复角色实例功能。

## 操作步骤

- 步骤1 在MRS Manager，单击“服务管理”。
- 步骤2 单击服务列表中指定的服务名称。
- 步骤3 单击“实例”页签。
- 步骤4 勾选待操作角色实例前的复选框。
- 步骤5 选择“更多 > 启动实例”、“停止实例”或“重启实例”，执行相应操作。

----结束

## 11.6.8 配置角色实例参数

### 操作场景

用户可以根据实际业务场景，在MRS Manager中快速查看及修改角色实例默认的配置。支持导出或导入配置。

### 对系统的影响

配置HBase、HDFS、Hive、Spark、Yarn、Mapreduce服务属性后，需要重新下载并更新客户端配置文件。

### 操作步骤

- 修改角色实例参数。
  - a. 单击“服务管理”。
  - b. 单击服务列表中指定的服务名称。
  - c. 单击“实例”页签。
  - d. 单击角色实例列表中指定的角色实例名称。
  - e. 单击“实例配置”页签。
  - f. 在“参数类别”选择“全部配置”，界面上将显示该角色实例的全部配置参数导航树。
  - g. 在导航树选择指定的参数，修改参数值。支持在“搜索”输入参数名直接搜索并显示结果。

修改某个参数的值后需要取消修改，可以单击  恢复。

- h. 单击“保存配置”，勾选“重启角色实例”并单击“确定”，重启角色实例。  
界面提示“操作成功。”，单击“完成”，角色实例成功启动。
- 导出角色实例配置参数。
    - a. 单击“服务管理”。
    - b. 选中某项服务。
    - c. 选中某角色或单击“实例”。
    - d. 选择指定主机上某角色实例。
    - e. 单击“实例配置”。

- f. 单击“导出实例配置”，导出指定角色实例配置数据并选择一个位置保存。
- 导入角色实例配置参数。
  - a. 单击“服务管理”。
  - b. 选中某项服务。
  - c. 选中某角色或单击“实例”。
  - d. 选择指定主机上某角色实例。
  - e. 单击“实例配置”。
  - f. 单击“导入实例配置”，导入指定角色实例配置数据。
  - g. 单击“保存配置”，勾选“重启角色实例。”并单击“确定”。  
界面提示“操作成功。”，单击“完成”，角色实例成功启动。

## 11.6.9 同步角色实例配置

### 操作场景

当用户发现角色实例的“配置状态”为“过期”或“失败”时，可以在MRS Manager尝试使用同步配置功能，同步角色实例的配置数据与后台配置数据，以恢复配置状态。

### 对系统的影响

同步配置角色实例后需要重启配置过期的角色实例。重启时对应的角色实例不可用。

### 操作步骤

- 步骤1** 在MRS Manager，单击“服务管理”，选择服务名称。
- 步骤2** 单击“实例”页签。
- 步骤3** 在角色实例列表中，单击指定角色实例名称。
- 步骤4** 在角色实例状态及指标信息上方，选择“更多 > 同步配置”。
- 步骤5** 在弹出窗口勾选“重启配置过期的服务或实例。”，并单击“确定”重启角色实例。  
界面提示“操作成功。”，单击“完成”，角色实例成功启动。

----结束

## 11.6.10 退服和入服务角色实例

### 操作场景

某个Core或Task节点出现问题时，可能导致整个集群状态显示为“异常”。MRS集群支持将数据存储在不同Core节点，用户可以在MRS Manager指定角色实例退服，使退服的角色实例不再提供服务。在排除故障后，可以将已退服的角色实例入服。

支持退服、入服的角色实例包括：

- HDFS的DataNode角色实例
- Yarn的NodeManager角色实例



- HBase的RegionServer角色实例
- Kafka的Broker角色实例

限制：

- 当DataNode数量少于或等于HDFS的副本数时，不能执行退服操作。例如HDFS副本数为3时，则系统中少于4个DataNode，将无法执行退服，Manager在执行退服操作时会等待30分钟后报错并退出执行。
- Kafka Broker数量少于或等于副本数时，不能执行退服。例如Kafka副本数为2时，则系统中少于3个节点，将无法执行退服，Manager执行退服操作时会失败并退出执行。
- 已经退服的角色实例，必须执行入服操作启动该实例，才能重新使用。

## 操作步骤

- 步骤1 在MRS Manager，单击“服务管理”。
- 步骤2 单击服务列表中相应服务。
- 步骤3 单击“实例”页签。
- 步骤4 勾选指定角色实例名称前的复选框。
- 步骤5 选择“更多 > 退服”或“入服”执行相应的操作。

### 说明

实例退服操作未完成时在其他浏览器窗口重启集群中相应服务，可能导致MRS Manager提示停止退服，实例的“操作状态”显示为“已启动”。实际上后台已将该实例退服，请重新执行退服操作同步状态。

----结束

## 11.6.11 管理主机操作

### 操作场景

当主机故障异常时，用户可能需要在MRS Manager停止主机上的所有角色，对主机进行维护检查。故障清除后，启动主机上的所有角色恢复主机业务。

### 操作步骤

- 步骤1 单击“主机管理”。
- 步骤2 勾选待操作主机前的复选框。
- 步骤3 选择“更多 > 启动所有角色”或“停止所有角色”执行相应操作。

----结束

## 11.6.12 隔离主机

### 操作场景

用户发现某个主机出现异常或故障，无法提供服务或影响集群整体性能时，可以临时将主机从集群可用节点排除，使客户端访问其他可用的正常节点。在为集群安装补丁的场景中，也支持排除指定节点不安装补丁。

该任务指导用户在MRS Manager上根据实际业务或运维规划手工将主机隔离。隔离主机仅支持隔离非管理节点。

### 对系统的影响

- 主机隔离后该主机上的所有角色实例将被停止，且不能对主机及主机上的所有实例进行启动、停止和配置等操作。
- 主机隔离后无法统计并显示该主机硬件和主机上实例的监控状态及指标数据。

### 操作步骤

**步骤1** 在MRS Manager单击“主机管理”。

**步骤2** 勾选待隔离主机前的复选框。

**步骤3** 选择“更多 > 隔离主机”。

**步骤4** 在“隔离主机”，单击“确定”。

界面提示“操作成功。”，单击“完成”，主机成功隔离，“操作状态”显示为“已隔离”

#### 说明

已隔离的主机，可以取消隔离重新加入集群，请参见[取消隔离主机](#)。

----结束

## 11.6.13 取消隔离主机

### 操作场景

用户已排除主机的异常或故障后，需要将主机隔离状态取消才能正常使用。

该任务指导用户在MRS Manager上取消隔离主机。

### 前提条件

- 主机状态为“已隔离”。
- 主机的异常或故障已确认修复。

### 操作步骤

**步骤1** 在MRS Manager单击“主机管理”。

**步骤2** 勾选待取消隔离主机前的复选框。

**步骤3** 选择“更多 > 取消隔离主机”。

**步骤4** 在“取消隔离主机”，单击“确定”。

界面提示“操作成功。”，单击“完成”，主机成功取消隔离，“操作状态”显示为“正常”。

**步骤5** 单击已取消隔离主机的名称，显示主机“状态”，单击“启动所有角色”。

----结束

## 11.6.14 启动及停止集群

### 操作场景

集群是包含着服务组件的集合。用户可以启动或者停止集群中所有服务。

### 操作步骤

**步骤1** 在MRS Manager，单击“服务管理”。

**步骤2** 在服务列表上方，选择“更多 > 启动集群”或“停止集群”执行相应的操作。

----结束

## 11.6.15 同步集群配置

### 操作场景

当MRS Manager显示全部服务或部分服务的“配置状态”为“过期”或“失败”时，用户可以尝试使用同步配置功能，以恢复配置状态。

- 若集群中所有服务的配置状态为“失败”时，同步集群的配置数据与后台配置数据。
- 若集群中某些服务的配置状态为“失败”时，同步指定服务的配置数据与后台配置数据。

### 对系统的影响

同步集群配置后，需要重启配置过期的服务。重启时对应的服务不可用。

### 操作步骤

**步骤1** 在MRS Manager，单击“服务管理”。

**步骤2** 在服务列表上方，选择“更多 > 同步配置”。

**步骤3** 在弹出窗口勾选“重启配置过期的服务或实例。”，并单击“确定”，重启配置过期的服务。

界面提示“操作成功”，单击“完成”，集群成功启动。

----结束

## 11.6.16 导出集群的配置数据

### 操作场景

为了满足实际业务的需求，用户可以在MRS Manager中将集群所有配置数据导出，导出文件用于快速更新服务配置。

### 操作步骤

**步骤1** 在MRS Manager，单击“服务管理”。

**步骤2** 选择“更多 > 导出集群配置”。

导出文件用于更新服务配置，请参见[配置服务参数](#)中导入服务配置参数。

----结束

## 11.7 日志管理

### 11.7.1 关于日志

#### 日志描述

MRS集群的日志保存路径为“/var/log/Bigdata”。日志分类见下表：

表 11-17 日志分类一览表

| 日志类型 | 日志描述                                                  |
|------|-------------------------------------------------------|
| 安装日志 | 安装日志记录了Manager、集群和服务安装的程序信息，可用于定位安装出错的问题。             |
| 运行日志 | 运行日志记录了集群各服务运行产生的运行轨迹信息及调试信息、状态变迁、未产生影响的潜在问题和直接的错误信息。 |
| 审计日志 | 审计日志中记录了用户活动信息和用户操作指令信息，可用于安全事件中定位问题原因及划分事故责任。        |

MRS日志目录清单见下表：

表 11-18 日志目录一览表

| 文件目录                        | 日志内容                                            |
|-----------------------------|-------------------------------------------------|
| /var/log/Bigdata/audit      | 组件审计日志。                                         |
| /var/log/Bigdata/controller | 日志采集脚本日志。<br>controller进程日志。<br>controller监控日志。 |

| 文件目录                         | 日志内容                                                                                                                     |
|------------------------------|--------------------------------------------------------------------------------------------------------------------------|
| /var/log/Bigdata/dbservice   | DBService日志。                                                                                                             |
| /var/log/Bigdata/flume       | Flume日志。                                                                                                                 |
| /var/log/Bigdata/hbase       | HBase日志。                                                                                                                 |
| /var/log/Bigdata/hdfs        | HDFS日志。                                                                                                                  |
| /var/log/Bigdata/hive        | Hive日志。                                                                                                                  |
| /var/log/Bigdata/httpd       | httpd日志。                                                                                                                 |
| /var/log/Bigdata/hue         | Hue日志。                                                                                                                   |
| /var/log/Bigdata/kerberos    | Kerberos日志。                                                                                                              |
| /var/log/Bigdata/ldapclient  | LDAP客户端日志。                                                                                                               |
| /var/log/Bigdata/ldapserver  | LDAP服务端日志。                                                                                                               |
| /var/log/Bigdata/loader      | Loader日志。                                                                                                                |
| /var/log/Bigdata/logman      | logman脚本日志管理日志。                                                                                                          |
| /var/log/Bigdata/mapreduce   | MapReduce日志。                                                                                                             |
| /var/log/Bigdata/nodeagent   | NodeAgent日志。                                                                                                             |
| /var/log/Bigdata/okerberos   | OMS Kerberos日志。                                                                                                          |
| /var/log/Bigdata/oldapserver | OMS LDAP日志。                                                                                                              |
| /var/log/Bigdata/omm         | oms: “omm” 服务端的复杂事件处理日志、告警服务日志、HA日志、认证与授权管理日志和监控服务运行日志。<br>oma: “omm” 代理端的安装运行日志。<br>core: “omm” 代理端与“HA” 进程失去响应的dump日志。 |
| /var/log/Bigdata/spark       | Spark日志。                                                                                                                 |
| /var/log/Bigdata/sudo        | omm执行sudo命令产生的日志。                                                                                                        |
| /var/log/Bigdata/timestamp   | 时间同步管理日志。                                                                                                                |
| /var/log/Bigdata/tomcat      | Tomcat日志。                                                                                                                |
| /var/log/Bigdata/yarn        | Yarn日志。                                                                                                                  |
| /var/log/Bigdata/zookeeper   | ZooKeeper日志。                                                                                                             |
| /var/log/Bigdata/kafka       | Kafka日志。                                                                                                                 |
| /var/log/Bigdata/storm       | Storm日志。                                                                                                                 |
| /var/log/Bigdata/patch       | 补丁日志。                                                                                                                    |

## 运行日志

运行日志记录的运行信息描述如表11-19所示。

表 11-19 运行信息一览表

| 运行日志       | 日志描述                                 |
|------------|--------------------------------------|
| 服务安装前的准备日志 | 记录服务安装前的准备工作，如检测、配置和反馈操作的信息。         |
| 进程启动日志     | 记录进程启动过程中执行的命令信息。                    |
| 进程启动异常日志   | 记录进程启动失败时产生异常的信息，如依赖服务错误、资源不足等       |
| 进程运行日志     | 记录进程运行轨迹信息及调试信息，如函数入口和出口打印、模块间接口消息等。 |
| 进程运行异常日志   | 记录导致进程运行时错误的错误信息，如输入对象为空、编解码失败等错误。   |
| 进程运行环境信息日志 | 记录进程运行环境的信息，如资源状态、环境变量等。             |
| 脚本日志       | 记录脚本执行的过程信息。                         |
| 资源回收日志     | 记录资源回收的过程信息。                         |
| 服务卸载时的清理日志 | 记录卸载服务时执行的步骤操作信息，如清除目录数据、执行时间等       |

## 审计日志

审计日志记录的审计信息包含Manager审计信息和组件审计信息。

表 11-20 Manager 审计信息一览表

| 审计日志         | 操作类型 | 操作                                                                                                                                                                                           |
|--------------|------|----------------------------------------------------------------------------------------------------------------------------------------------------------------------------------------------|
| Manager 审计日志 | 用户管理 | 创建用户<br>修改用户<br>删除用户<br>创建组<br>修改组<br>删除组<br>添加角色<br>修改角色<br>删除角色<br>密码策略修改<br>修改密码<br>密码重置<br>用户登录<br>用户注销<br>屏幕解锁<br>下载认证凭据<br>用户越权操作<br>用户帐号解锁<br>用户帐号锁定<br>屏幕锁定<br>导出用户<br>导出用户组<br>导出角色 |
|              | 租户管理 | 保存静态配置<br>增加租户<br>删除租户<br>关联租户服务<br>删除租户服务<br>配置资源<br>创建资源<br>删除资源<br>增加资源池<br>修改资源池<br>删除资源池<br>恢复租户数据                                                                                      |

| 审计日志 | 操作类型 | 操作                                                                                                                                                                                                                                                                                                                                                                        |
|------|------|---------------------------------------------------------------------------------------------------------------------------------------------------------------------------------------------------------------------------------------------------------------------------------------------------------------------------------------------------------------------------|
|      | 集群管理 | 启动集群<br>停止集群<br>保存配置<br>同步集群配置<br>定制集群监控指标<br>保存监控阈值<br>下载客户端配置<br>北向接口配置<br>北向SNMP接口配置<br>创建阈值模板<br>删除阈值模板<br>应用阈值模板<br>保存集群监控配置数据<br>导出配置数据<br>导入集群配置数据<br>导出安装模板<br>修改阈值模板<br>取消阈值模板应用<br>屏蔽告警<br>发送告警<br>修改OMS数据库密码<br>修改组件数据库密码<br>启动集群的健康检查<br>更新健康检查的配置<br>导出集群健康检查的结果<br>导入证书文件<br>删除健康检查历史报告<br>导出健康检查历史报告<br>定制报表监控指标<br>导出报表监控数据<br>定制静态资源池监控指标<br>导出静态资源池监控数据 |



| 审计日志 | 操作类型 | 操作                                                                                                                                   |
|------|------|--------------------------------------------------------------------------------------------------------------------------------------|
|      | 服务管理 | 启动服务<br>停止服务<br>同步服务配置<br>刷新服务队列<br>定制服务监控指标<br>重启服务<br>导出服务监控数据<br>导入服务配置数据<br>启动服务的健康检查<br>导出服务健康检查的结果<br>服务配置<br>上传配置文件<br>下载配置文件 |
|      | 实例管理 | 同步实例配置<br>实例入服<br>实例退服<br>启动实例<br>停止实例<br>定制实例监控指标<br>重启实例<br>导出实例监控数据<br>导入实例配置数据                                                   |
|      | 主机管理 | 设置节点机架<br>启动所有角色<br>停止所有角色<br>隔离主机<br>取消隔离主机<br>定制主机监控指标<br>导出主机监控数据<br>启动主机的健康检查<br>导出主机健康检查的结果                                     |

| 审计日志 | 操作类型 | 操作                                                                                                                                                                                                                                                                                       |
|------|------|------------------------------------------------------------------------------------------------------------------------------------------------------------------------------------------------------------------------------------------------------------------------------------------|
|      | 维护管理 | 导出告警<br>清除告警<br>导出事件<br>批量清除告警<br>SNMP清除告警<br>SNMP添加trap目标<br>SNMP删除trap目标<br>SNMP检查告警<br>SNMP同步告警<br>修改审计转储配置<br>导出审计日志<br>采集日志文件<br>下载日志文件<br>上传文件<br>删除已上传的文件<br>创建备份任务<br>执行备份任务<br>停止备份任务<br>删除备份任务<br>修改备份任务<br>锁定备份任务<br>解锁备份任务<br>创建恢复任务<br>执行恢复任务<br>停止恢复任务<br>重试恢复任务<br>删除恢复任务 |

表 11-21 组件审计信息一览表

| 审计日志          | 操作类型 | 操作     |
|---------------|------|--------|
| DBService审计日志 | 维护管理 | 备份恢复操作 |

| 审计日志      | 操作类型          | 操作                                                                                                                                                                                           |
|-----------|---------------|----------------------------------------------------------------------------------------------------------------------------------------------------------------------------------------------|
| HBase审计日志 | DDL (数据定义) 语句 | 创建表<br>删除表<br>修改表<br>增加列族<br>修改列族<br>删除列族<br>启用表<br>禁用表<br>用户信息修改<br>修改密码<br>用户登录                                                                                                            |
|           | DML (数据操作) 语句 | put数据 (针对 hbase:meta表、_ctmeta_表和hbase:acl表)<br>删除数据 (针对 hbase:meta表、_ctmeta_表和hbase:acl表)<br>检查并put数据 (针对 hbase:meta表、_ctmeta_表和hbase:acl表)<br>检查并删除数据 (针对 hbase:meta表、_ctmeta_表和hbase:acl表) |
|           | 权限控制          | 给用户授权<br>取消用户授权                                                                                                                                                                              |
| Hive审计日志  | 元数据操作         | 元数据定义, 如创建数据库、表等<br>元数据删除, 如删除数据库、表等<br>元数据修改, 如增加列、重命名表等<br>元数据导入/导出                                                                                                                        |
|           | 数据维护          | 向表中加载数据<br>向表中插入数据                                                                                                                                                                           |
|           | 权限管理          | 创建/删除角色<br>授予/回收角色<br>授予/回收权限                                                                                                                                                                |
| HDFS审计日志  | 权限管理          | 文件/文件夹访问权限<br>文件/文件夹owner信息                                                                                                                                                                  |

| 审计日志           | 操作类型  | 操作                                                                                                               |
|----------------|-------|------------------------------------------------------------------------------------------------------------------|
|                | 文件操作  | 创建文件夹<br>创建文件<br>打开文件<br>追加文件内容<br>修改文件名称<br>删除文件/文件夹<br>设置文件时间属性<br>设置文件副本个数<br>多文件合并<br>文件系统检查<br>文件链接         |
| Mapreduce审计日志  | 程序运行  | 启动Container请求<br>停止Container请求<br>Container结束, 状态为成功<br>Container结束, 状态为失败<br>Container结束, 状态为中止<br>提交任务<br>结束任务 |
| LdapServer审计日志 | 维护管理  | 添加操作系统用户<br>添加组<br>添加用户到组<br>删除用户<br>删除组                                                                         |
| KrbServer审计日志  | 维护管理  | 修改kerberos帐号密码<br>添加kerberos帐号<br>删除kerberos帐号<br>用户认证                                                           |
| Loader审计日志     | 安全管理  | 用户登录                                                                                                             |
|                | 元数据管理 | 查询connector<br>查询framework<br>查询step                                                                             |

| 审计日志          | 操作类型    | 操作                                                                                       |
|---------------|---------|------------------------------------------------------------------------------------------|
|               | 数据源连接管理 | 查询数据源连接<br>增加数据源连接<br>更新数据源连接<br>删除数据源连接<br>激活数据源连接<br>禁用数据源连接                           |
|               | 作业管理    | 查询作业<br>创建作业<br>更新作业<br>删除作业<br>激活作业<br>禁用作业<br>查询作业所有执行记录<br>查询作业最近执行记录<br>提交作业<br>停止作业 |
| Hue审计日志       | 服务启动    | 启动Hue                                                                                    |
|               | 用户操作    | 用户登录<br>用户退出                                                                             |
|               | 任务操作    | 创建任务<br>修改任务<br>删除任务<br>提交任务<br>保存任务<br>任务状态更新                                           |
| Zookeeper审计日志 | 权限管理    | 设置ZNODE访问权限                                                                              |
|               | ZNODE操作 | 创建ZNODE<br>删除ZNODE<br>设置ZNODE数据                                                          |
| Storm审计日志     | Nimbus  | 提交拓扑<br>中止拓扑<br>重分配拓扑<br>去激活拓扑<br>激活拓扑                                                   |

| 审计日志 | 操作类型 | 操作                             |
|------|------|--------------------------------|
|      | UI   | 中止拓扑<br>重分配拓扑<br>去激活拓扑<br>激活拓扑 |

MRS的审计日志保存在数据库中，可通过“审计管理”页面查看及导出审计日志。

组件审计日志的文件信息见下表。部分组件审计日志文件保存在“/var/log/Bigdata/audit”，例如HDFS、HBase、Mapreduce、Hive、Hue、Yarn、Storm和ZooKeeper。每天凌晨3点自动将组件审计日志压缩备份到“/var/log/Bigdata/audit/bk”，最多保留最近的90个压缩备份文件，不支持修改备份时间。

其他组件审计日志文件保存在组件日志目录中。

表 11-22 组件审计日志目录

| 组件名称      | 审计日志目录                                                                                                                                                                                                                                                                                                                                                        |
|-----------|---------------------------------------------------------------------------------------------------------------------------------------------------------------------------------------------------------------------------------------------------------------------------------------------------------------------------------------------------------------|
| DBService | /var/log/Bigdata/audit/dbservice/dbservice_audit.log                                                                                                                                                                                                                                                                                                          |
| HDFS      | /var/log/Bigdata/audit/hdfs/nn/hdfs-audit-namenode.log<br>/var/log/Bigdata/audit/hdfs/dn/hdfs-audit-datanode.log<br>/var/log/Bigdata/audit/hdfs/jn/hdfs-audit-journalnode.log<br>/var/log/Bigdata/audit/hdfs/zkfc/hdfs-audit-zkfc.log<br>/var/log/Bigdata/audit/hdfs/httpfs/hdfs-audit-httpfs.log<br>/var/log/Bigdata/audit/hdfs/router/hdfs-audit-router.log |
| Mapreduce | /var/log/Bigdata/audit/mapreduce/jobhistory/mapred-audit-jobhistory.log                                                                                                                                                                                                                                                                                       |
| Hive      | /var/log/Bigdata/audit/hive/hiveserver/hive-audit.log<br>/var/log/Bigdata/audit/hive/metastore/metastore-audit.log<br>/var/log/Bigdata/audit/hive/webhcat/webhcat-audit.log                                                                                                                                                                                   |
| Loader    | /var/log/Bigdata/loader/audit/default.audit                                                                                                                                                                                                                                                                                                                   |
| Hue       | /var/log/Bigdata/audit/hue/hue-audits.log                                                                                                                                                                                                                                                                                                                     |
| ZooKeeper | /var/log/Bigdata/audit/zookeeper/quorumpeer/zk-audit-quorumpeer.log                                                                                                                                                                                                                                                                                           |

| 组件名称  | 审计日志目录                                                                                                                       |
|-------|------------------------------------------------------------------------------------------------------------------------------|
| Spark | /var/log/Bigdata/audit/spark/jdbcserver/jdbcserver-audit.log<br>/var/log/Bigdata/audit/spark/jobhistory/jobhistory-audit.log |
| Yarn  | /var/log/Bigdata/audit/yarn/rm/yarn-audit-resource-manager.log<br>/var/log/Bigdata/audit/yarn/nm/yarn-audit-nodemanager.log  |
| Storm | /var/log/Bigdata/audit/storm/nimbus/audit.log<br>/var/log/Bigdata/audit/storm/ui/audit.log                                   |

## 11.7.2 Manager 日志清单

### 日志描述

**日志存储路径:** Manager 相关日志的默认存储路径为 “/var/log/Bigdata/Manager 组件”。

- ControllerService: /var/log/Bigdata/controller/ ( OMS安装、运行日志 )
- Httpd: /var/log/Bigdata/httpd ( httpd安装、运行日志 )
- logman: /var/log/Bigdata/logman ( 日志打包工具日志 )
- NodeAgent: /var/log/Bigdata/nodeagent ( NodeAgent安装、运行日志 )
- okerberos: /var/log/Bigdata/okerberos ( okerberos安装、运行日志 )
- oldapserver: /var/log/Bigdata/oldapserver ( oldapserver安装、运行日志 )
- MetricAgent: /var/log/Bigdata/metric\_agent ( MetricAgent运行日志 )
- omm: /var/log/Bigdata/omm ( omm安装、运行日志 )
- timestamp: /var/log/Bigdata/timestamp ( NodeAgent启动时间日志 )
- tomcat: /var/log/Bigdata/tomcat ( Web进程日志 )
- patch: /var/log/Bigdata/patch ( 补丁安装日志 )
- Sudo: /var/log/Bigdata/sudo ( sudo脚本执行日志 )
- OS: /var/log/message文件 ( OS系统日志 )
- OS Performance: /var/log/osperf ( OS性能统计日志 )
- OS Statistics: /var/log/osinfo/statistics ( OS参数配置信息日志 )

#### 日志归档规则:

Manager的日志启动了自动压缩归档功能, 缺省情况下, 当日志大小超过10MB的时候, 会自动压缩, 压缩后的日志文件名规则为: “<原有日志名>-<yyyy-mm-dd\_hh-mm-ss>.[编号].log.zip”。最多保留最近的20个压缩文件。

表 11-23 Manager 日志列表

| 日志类型           | 日志文件名                                                                          | 描述                              |
|----------------|--------------------------------------------------------------------------------|---------------------------------|
| Controller运行日志 | controller.log                                                                 | 记录组件安装、升级、补丁、配置、监控、告警和日常运维操作日志。 |
|                | controller_client.log                                                          | Rest接口运行日志。                     |
|                | acs.log                                                                        | Acs运行日志。                        |
|                | acs_spnego.log                                                                 | acs中spnego用户日志                  |
|                | aos.log                                                                        | Aos运行日志。                        |
|                | plugin.log                                                                     | Aos插件日志                         |
|                | backupplugin.log                                                               | 备份恢复进程运行日志                      |
|                | controller_config.log                                                          | 配置运行日志                          |
|                | controller_nodesetup.log                                                       | Controller加载任务日志                |
|                | controller_root.log                                                            | Controller进程系统日志                |
|                | controller_trace.log                                                           | Controller与NodeAgent之间RPC通信日志   |
|                | controller_monitor.log                                                         | 监控日志                            |
|                | controller_fsm.log                                                             | 状态机日志                           |
|                | controller_alarm.log                                                           | Controller发送告警日志                |
|                | controller_backup.log                                                          | Controller备份恢复日志                |
|                | install.log,<br>distributeAdapterFiles.log<br>,<br>install_os_optimization.log | oms安装日志                         |
|                | oms_ctl.log                                                                    | oms启停日志                         |
|                | installntp.log                                                                 | ntp安装日志                         |
|                | modify_manager_param.log                                                       | 修改Manager参数日志                   |
|                | backup.log                                                                     | OMS备份脚本运行日志                     |
|                | supressionAlarm.log                                                            | 告警脚本运行日志                        |
|                | om.log                                                                         | 生成om证书日志                        |
|                | backupplugin_ctl.log                                                           | 备份恢复插件进程启动日志                    |
| getLogs.log    | 采集日志脚本运行日志                                                                     |                                 |



| 日志类型                 | 日志文件名                                    | 描述                                 |
|----------------------|------------------------------------------|------------------------------------|
|                      | backupAuditLogs.log                      | 审计日志备份脚本运行日志                       |
|                      | certStatus.log                           | 证书定期检查日志                           |
|                      | distribute.log                           | 证书分发日志                             |
|                      | ficertgenerate.log                       | 证书替换日志, 包括生成二级证书、cas证书、httpd证书的日志。 |
|                      | genPwFile.log                            | 生成证书密码文件日志                         |
|                      | modifyproxyconf.log                      | 修改HTTPD代理配置的日志                     |
|                      | importTar.log                            | 证书导入信任库日志                          |
| Httpd                | install.log                              | Httpd安装日志                          |
|                      | access_log, error_log                    | Httpd运行日志                          |
| logman               | logman.log                               | 日志打包工具日志。                          |
| NodeAgent            | install.log, install_os_optimization.log | NodeAgent安装日志                      |
|                      | installntp.log                           | ntp安装日志                            |
|                      | start_ntp.log                            | ntp启动日志                            |
|                      | ntpChecker.log                           | ntp检查日志                            |
|                      | ntpMonitor.log                           | ntp监控日志                            |
|                      | heartbeat_trace.log                      | NodeAgent与Controller心跳日志           |
|                      | alarm.log                                | 告警日志                               |
|                      | monitor.log                              | 监控日志                               |
|                      | nodeagent_ctl.log, start-agent.log       | NodeAgent启动日志                      |
|                      | agent.log                                | NodeAgent运行日志                      |
|                      | cert.log                                 | 证书日志                               |
|                      | agentplugin.log                          | 监控agent侧插件运行日志                     |
|                      | omapplugin.log                           | OMA插件运行日志                          |
|                      | diskhealth.log                           | 磁盘健康检查日志                           |
| suppressionAlarm.log | 告警脚本运行日志                                 |                                    |

| 日志类型        | 日志文件名                                            | 描述                                |
|-------------|--------------------------------------------------|-----------------------------------|
|             | updateHostFile.log                               | 更新主机列表日志                          |
|             | collectLog.log                                   | 节点日志采集脚本运行日志                      |
|             | host_metric_collect.log                          | 主机指标采集运行日志                        |
|             | checkfileconfig.log                              | 文件权限配置检查运行日志                      |
|             | entropycheck.log                                 | 熵值检查运行日志                          |
|             | timer.log                                        | 节点定时调度日志                          |
|             | pluginmonitor.log                                | 组件监控插件日志                          |
|             | agent_alarm_py.log                               | NodeAgent检查文件权限发送告警日志             |
| okerberos   | addRealm.log, modifyKerberosRealm.log            | 切域日志                              |
|             | checkservice_detail.log                          | Okerberos健康检查日志                   |
|             | genKeytab.log                                    | 生成keytab日志                        |
|             | KerberosAdmin_genConfigDetail.log                | 启动kadmin进程时, 生成kadmin.conf的运行日志   |
|             | KerberosServer_genConfigDetail.log               | 启动krb5kdc进程时, 生成krb5kdc.conf的运行日志 |
|             | oms-kadmind.log                                  | kadmin进程的运行日志                     |
|             | oms_kerberos_install.log, postinstall_detail.log | okerberos安装日志                     |
|             | oms-krb5kdc.log                                  | krb5kdc运行日志                       |
|             | start_detail.log                                 | okerberos启动日志                     |
|             | realmDataConfigProcess.log                       | 切域失败, 回滚日志                        |
|             | stop_detail.log                                  | okerberos停止日志                     |
| oldapserver | ldapserver_backup.log                            | Oldapserver备份日志                   |
|             | ldapserver_chk_service.log                       | Oldapserver健康检查日志                 |
|             | ldapserver_install.log                           | Oldapserver安装日志                   |
|             | ldapserver_start.log                             | Oldapserver启动日志                   |

| 日志类型   | 日志文件名                     | 描述                   |
|--------|---------------------------|----------------------|
|        | ldapserver_status.log     | Oldapserver进程状态检查日志。 |
|        | ldapserver_stop.log       | Oldapserver停止日志      |
|        | ldapserver_wrap.log       | Oldapserver服务管理日志。   |
|        | ldapserver_uninstall.log  | Oldapserver卸载日志      |
|        | restart_service.log       | Oldapserver重启日志      |
|        | ldapserver_unlockUser.log | 记录解锁Ldap用户和管理帐户的日志   |
| omm    | omsconfig.log             | OMS配置日志              |
|        | check_oms_heartbeat.log   | OMS心跳运行日志            |
|        | monitor.log               | OMS监控日志              |
|        | ha_monitor.log            | HA_Monitor操作日志       |
|        | ha.log                    | HA操作日志               |
|        | fms.log                   | 告警日志                 |
|        | fms_ha.log                | 告警的HA监控日志            |
|        | fms_script.log            | 告警控制日志               |
|        | config.log                | 告警配置日志               |
|        | iam.log                   | IAM日志                |
|        | iam_script.log            | IAM控制日志              |
|        | iam_ha.log                | IAM的HA监控日志           |
|        | config.log                | IAM配置日志              |
|        | operatelog.log            | IAM操作日志              |
|        | heartbeatcheck_ha.log     | OMS心跳的HA监控日志         |
|        | install_oms.log           | OMS安装日志              |
|        | pms_ha.log                | 监控的HA监控日志            |
|        | pms_script.log            | 监控控制日志               |
|        | config.log                | 监控配置日志               |
|        | plugin.log                | 监控插件运行日志             |
|        | pms.log                   | 监控日志                 |
| ha.log | HA运行日志                    |                      |

| 日志类型      | 日志文件名                                        | 描述                |
|-----------|----------------------------------------------|-------------------|
|           | cep_ha.log                                   | CEP的HA监控日志        |
|           | cep_script.log                               | CEP控制日志           |
|           | cep.log                                      | CEP日志             |
|           | config.log                                   | CEP配置日志           |
|           | omm_gaussdba.log                             | gaussdb的HA监控日志    |
|           | gaussdb-<SERIAL>.log                         | gaussdb运行日志       |
|           | gs_ctl-<DATE>.log                            | gaussdb控制日志的归档日志  |
|           | gs_ctl-current.log                           | gaussdb控制日志       |
|           | gs_guc-current.log                           | gaussdb操作日志       |
|           | encrypt.log                                  | omm加密日志           |
|           | omm_agent_ctl.log                            | OMA控制日志           |
|           | oma_monitor.log                              | OMA监控日志           |
|           | install_oma.log                              | OMA安装日志           |
|           | config_oma.log                               | OMA配置日志           |
|           | omm_agent.log                                | OMA运行日志           |
|           | acs.log                                      | acs资源日志。          |
|           | aos.log                                      | aos资源日志           |
|           | controller.log                               | controller资源日志    |
|           | feed_watchdog.log                            | feed_watchdog资源日志 |
|           | floatip.log                                  | floatip资源日志       |
|           | ha_ntp.log                                   | ntp资源日志           |
|           | httpd.log                                    | httpd资源日志         |
|           | okerberos.log                                | okerberos资源日志     |
|           | oldap.log                                    | oldap资源日志         |
|           | tomcat.log                                   | tomcat资源日志        |
|           | send_alarm.log                               | 管理节点HA告警发送脚本运行日志  |
| timestamp | restart_stamp                                | NodeAgent启动时间     |
| tomcat    | cas.log,<br>localhost_access_cas_log.l<br>og | cas运行日志           |

| 日志类型     | 日志文件名                                                                                                                      | 描述                                   |
|----------|----------------------------------------------------------------------------------------------------------------------------|--------------------------------------|
|          | catalina.log, catalina.out, host-manager.log, localhost.log, manager.log                                                   | tomcat运行日志                           |
|          | localhost_access_web_log.log                                                                                               | 记录访问FusionInsight Manager系统REST接口的日志 |
|          | web.log                                                                                                                    | web进程运行日志                            |
|          | northbound_ftp_sftp.log, snmp.log                                                                                          | 北向日志                                 |
| watchdog | watchdog.log, feed_watchdog.log                                                                                            | watchdog.log运行日志                     |
| patch    | oms_installPatch.log                                                                                                       | OMS补丁安装日志                            |
|          | agent_installPatch.log                                                                                                     | Agent补丁安装日志                          |
|          | agent_uninstallPatch.log                                                                                                   | agent补丁卸载日志                          |
|          | NODE_AGENT_restoreFile.log                                                                                                 | agent补丁恢复文件日志                        |
|          | NODE_AGENT_updateFile.log                                                                                                  | agent补丁更新文件日志                        |
|          | OMA_restoreFile.log                                                                                                        | OMA补丁恢复文件日志                          |
|          | OMA_updateFile.log                                                                                                         | OMA补丁更新文件日志                          |
|          | CONTROLLER_restoreFile.log                                                                                                 | CONTROLLER补丁恢复文件日志                   |
|          | CONTROLLER_updateFile.log                                                                                                  | CONTROLLER补丁更新文件日志                   |
|          | OMS_restoreFile.log                                                                                                        | OMS补丁恢复文件日志                          |
|          | oms_uninstallPatch.log                                                                                                     | OMS补丁卸载日志                            |
|          | OMS_updateFile.log                                                                                                         | OMS补丁更新文件日志                          |
|          | createStackConf.log, decompress.log, decompress_OMS.log, distrExtractPatchOnOMS.log, slimReduction.log, switch_adapter.log | 补丁安装日志                               |
| sudo     | sudo.log                                                                                                                   | sudo脚本执行日志                           |

## 日志级别

Manager中提供了如表11-24所示的日志级别。日志级别优先级从高到低分别是 FATAL、ERROR、WARN、INFO、DEBUG。程序会打印高于或等于所设置级别的日志，设置的日志等级越高，打印出来的日志就越少。

表 11-24 日志级别

| 级别    | 描述                                    |
|-------|---------------------------------------|
| FATAL | FATAL表示当前事件处理出现严重错误信息，可能导致系统崩溃。       |
| ERROR | ERROR表示当前事件处理出现错误信息，系统运行出错。           |
| WARN  | WARN表示当前事件处理存在异常信息，但认为是正常范围，不会导致系统出错。 |
| INFO  | INFO表示记录系统及各事件正常运行状态信息                |
| DEBUG | DEBUG表示记录系统及系统的调试信息。                  |

## 日志格式

Manager的日志格式如下所示：

表 11-25 日志格式

| 日志类型                                                                               | 组件                                                                                 | 格式                                                                             | 示例                                                                                                                                                                           |
|------------------------------------------------------------------------------------|------------------------------------------------------------------------------------|--------------------------------------------------------------------------------|------------------------------------------------------------------------------------------------------------------------------------------------------------------------------|
| Controller, Httpd, logman, NodeAgent, okerberos, oldapserver, omm, tomcat, upgrade | Controller, Httpd, logman, NodeAgent, okerberos, oldapserver, omm, tomcat, upgrade | <yyyy-MM-dd HH:mm:ss,SSS> <Log Level> <产生该日志的线程名字> <log中的 message> <日志事件的发生位置> | 2015-06-30 00:37:09,067 INFO [pool-1-thread-1] Completed Discovering Node. com.xxx.hadoop.com.controller.tasks.nodesetup.DiscoverNodeTask.execute(DiscoverNodeTask.java:299) |

### 11.7.3 查看及导出审计日志

#### 操作场景

该任务指导用户在MRS Manager查看、导出审计日志工作，用于安全事件中事后追溯、定位问题原因及划分事故责任。

系统记录的日志信息包含：

- 用户活动信息，如用户登录与注销，系统用户信息变更，系统用户组信息变更等。
- 用户操作指令信息，如集群的启动、停止，软件升级等。

## 操作步骤

- 查看审计日志
  - a. 在MRS Manager，单击“审计管理”，可直接查看默认的审计日志。

若审计日志的审计内容长度大于256字符，请单击审计日志展开按钮展开审计详情，单击“日志文件”，下载完整文件查看信息。

    - 默认以“产生时间”列按降序排列，单击**操作类型、安全级别、产生时间、用户、主机、服务、实例或操作结果**可修改排列方式。
    - 支持在“安全级别”筛选相同级别的全部告警。结果包含已清除和未清除的告警。

导出的审计日志文件，包含以下信息列：

    - “编号”：表示MRS Manager已生成的审计日志数量，每增加一条审计日志则编号自动加1。
    - “操作类型”：表示用户操作的操作类型，分为“告警”、“审计日志”、“备份恢复”、“集群”、“采集日志”、“主机”、“服务”、“多租户”和“用户管理”九种场景，其中“用户管理”仅在启用了Kerberos认证的集群中支持。每个场景中包含不同操作类型，例如“告警”中包含“导出告警”，“集群”中包含“启动集群”，“多租户”包含“增加租户”等。
    - “安全级别”：表示每条审计日志的安全级别，包含“高危”、“危险”、“一般”和“提示”四种。
    - “开始时间”：表示用户操作开始的时间，且时间为时间。
    - “结束时间”：表示用户操作结束的时间，且时间为时间。
    - “用户IP”：表示用户操作时所使用的IP地址。
    - “用户”：表示执行操作的用户名。
    - “主机”：表示用户操作发生在集群的哪个节点。如果操作不涉及节点则不保存信息。
    - “服务”：表示用户操作发生在集群的哪个服务。如果操作不涉及服务则不保存信息。
    - “实例”：表示用户操作发生在集群的哪个角色实例。如果操作不涉及角色实例则不保存信息。
    - “操作结果”：表示用户操作的结果，包含“成功”、“失败”和“未知”。
    - “内容”：表示用户操作的具体执行信息。
  - b. 单击“高级搜索”，在审计日志搜索区域中，设置查询条件，单击“搜索”，查看指定类型的审计日志。单击“重置”清除输入的搜索条件。

### 📖 说明

“开始时间”和“结束时间”表示时间范围的开始时间和结束时间，可以搜索此时间段内产生的告警。

- 导出审计日志
  - a. 在审计日志列表中，单击“导出全部”，导出所有的日志。
  - b. 在审计日志列表中，勾选日志信息前的复选框，单击“导出”，导出指定日志。

## 11.7.4 导出服务日志

### 操作场景

该任务指导用户从MRS Manager导出各个服务角色生成的日志。

### 前提条件

- 用户已经获取帐号对应的Access Key ID（AK）和Secret Access Key（SK）。
- 用户已经在帐号的对象存储服务（OBS）中创建了并行文件系统。

### 操作步骤

**步骤1** 在MRS Manager，单击“系统设置”。

**步骤2** 单击“维护”下方的“日志导出”。

**步骤3** “服务”选择服务，“主机”填写服务所部署主机的IP，“开始时间”与“结束时间”选择对应的开始与结束时间。

**步骤4** 在“导出类型”选择一个日志保存的位置。只有启用了Kerberos认证的集群支持选择。

- “下载到本地”：表示将日志保存到用户当前的本地环境。然后执行**步骤8**。
- “上传到OBS”：表示将日志保存到OBS中。默认值。然后执行**步骤5**。

**步骤5** 在“OBS路径”填写服务日志在OBS保存的路径。

需要填写完整路径且不能以“/”开头，路径可以不存在，系统将自动创建。OBS的完整路径最大支持900个字节。

**步骤6** 在“桶名”输入已创建的OBS文件系统名称。

**步骤7** 在“AK”和“SK”输入用户的Access Key ID和Secret Access Key。

**步骤8** 单击“确定”完成日志下载。

----结束

## 11.7.5 配置审计日志导出参数

### 操作场景

MRS的审计日志长期保留在系统中，可能引起数据目录的磁盘空间不足问题，故通过设置导出参数及时将审计日志自动导出到OBS服务器的指定目录下，便于管理审计日志信息。



## 说明

审计日志导出到OBS服务器的内容包含两部分，服务审计日志和管理审计日志。

- 服务审计日志每天凌晨3点自动压缩存储到主管理节点“/var/log/Bigdata/audit/bk/”，保存的文件名格式为<yyyy-MM-dd\_HH-mm-ss>.tar.gz。默认情况下，保存的文件个数为7份（即7天的日志），超过7份文件时会自动删除7天前的文件。
- 管理审计日志每次导出到OBS的数据范围是从最近一次成功导出到OBS的日期至本次执行任务的日期。管理审计日志每达到10万条时，系统自动将前9万条审计日志转储保存到本地文件中，数据库中保留1万条。转储的日志文件保存路径为主管理节点“\${BIGDATA\_DATA\_HOME}/dbdata\_om/dumpData/iam/operatelog”，保存的文件名格式为“OperateLog\_store\_YY\_MM\_DD\_HH\_MM\_SS.csv”，保存的审计日志历史文件数最大为50个。

## 前提条件

- 用户已经获取帐号对应的Access Key ID（AK）和Secret Access Key（SK）。
- 用户已经在帐号的对象存储服务（OBS）中创建了并行文件系统。

## 操作步骤

**步骤1** 在MRS Manager，单击“系统设置”。

**步骤2** 在“维护”下单击“审计日志导出”。

表 11-26 审计日志导出参数

| 参数名   | 参数值                          | 参数解释                               |
|-------|------------------------------|------------------------------------|
| 开始时间  | 7/24/2017 09:00:00<br>(举例)   | 必选参数，指定审计日志导出的开始时间。                |
| 周期    | 1天(举例)                       | 必选参数，指定审计日志转导出的时间间隔，间隔周期范围为（1~5天）。 |
| 桶名    | mrs-bucket(举例)               | 必选参数，指定审计日志导出到OBS的文件系统名。           |
| OBS路径 | opt/omm/oms/<br>auditLog(举例) | 必选参数，指定审计日志导出到OBS的路径。              |
| AK    | XXX(举例)                      | 必选参数，用户的Access Key ID。             |
| SK    | XXX(举例)                      | 必选参数，用户的Secret Access Key。         |

## 说明

审计日志在OBS的存储路径细分为service\_auditlog和manager\_auditlog，分别用于存储服务审计日志和管理审计日志。

----结束

## 11.8 健康检查管理

### 11.8.1 执行健康检查

#### 操作场景

该任务指导用户在日常运维中完成集群进行健康检查的工作，以保证集群各项参数、配置以及监控没有异常、能够长时间稳定运行。

#### 说明

系统健康检查的范围包含Manager、服务级别和主机级别的健康检查：

- Manager关注集群统一管理平台是否提供管理功能。
- 服务级别关注组件是否能够提供正常的服务。
- 主机级别关注主机的一系列指标是否正常。

系统健康检查可以包含三方面检查项：各检查对象的“健康状态”、相关的告警和自定义的监控指标，检查结果并不能等同于界面上显示的“健康状态”。

#### 操作步骤

- 手动执行所有服务的健康检查
  - a. 单击“服务管理”。
  - b. 选择“更多 > 启动集群健康检查”，启动集群健康检查。

#### 说明

- 集群健康检查包含了Manager、服务与主机状态的检查。
- 在MRS Manager界面，选择“系统设置 > 健康检查 > 集群健康检查”，也可以执行集群健康检查。
- 手动执行健康检查的结果可直接在检查列表左上角单击“导出报告”，选择导出结果。
- 手动执行单个服务的健康检查
  - a. 选择“服务管理”，在服务列表中单击服务指定名称。
  - b. 选择“更多 > 启动服务健康检查”启动指定服务健康检查。
- 手动执行主机健康检查
  - a. 单击“主机管理”。
  - b. 勾选待检查主机前的复选框。
  - c. 选择“更多 > 启动主机健康检查”启动指定主机健康检查。
- 自动执行健康检查
  - a. 单击“系统设置”。
  - b. 单击“维护”下方的“健康检查”。
  - c. 单击“健康检查配置”，配置自动执行健康检查。

“定期健康检查”配置是否启用自动执行健康检查。“定期健康检查”的开关默认为关闭，单击可启用该功能，根据管理需要选择“每天”、“每周”或“每月”。

- d. 单击“确定”保存配置。系统右上角弹出提示“健康检查配置保存成功。”。

## 11.8.2 查看并导出检查报告

### 操作场景

为了满足对健康检查结果的进一步具体分析，您可以在MRS Manager中查看以及导出健康检查的结果。

#### 说明

系统健康检查的范围包含Manager、服务级别和主机级别的健康检查：

- Manager关注集群统一管理平台是否提供管理功能。
- 服务级别关注组件是否能够提供正常的服务。
- 主机级别关注主机的一系列指标是否正常。

系统健康检查可以包含三方面检查项：各检查对象的“健康状态”、相关的告警和自定义的监控指标，检查结果并不能等同于界面上显示的“健康状态”。

### 前提条件

已执行健康检查。

### 操作步骤

**步骤1** 单击“服务管理”。

**步骤2** 选择“更多 > 查看集群健康检查报告”，查看集群健康检查的报告。

**步骤3** 在健康检查的报告面板上单击“导出报告”导出健康检查报告，可查看检查项的完整信息。

#### 说明

对于存在问题的检查项，请参见[DBService健康检查指标项说明](#)~[ZooKeeper健康检查指标项说明](#)进行修复。

----结束

## 11.8.3 配置健康检查报告保存数

### 操作场景

在不同时间、不同使用场景下，MRS集群、服务和主机产生的健康检查报告结果不完全相同。如果需要保存更多的报告用于比较时，可以在MRS Manager修改健康检查报告保存的文件数。

健康检查报告保存的文件数不区分集群、服务或主机类型的健康检查报告。健康检查完成后，报告文件默认保存在主管理节点的“\$BIGDATA\_DATA\_HOME/Manager/healthcheck”，备管理节点将自动同步。

### 前提条件

用户已明确业务需求，并规划好保存的时间跨度与健康检查频率，检查主备管理节点磁盘空间使用率。

## 操作步骤

- 步骤1 选择“系统设置 > 健康检查 > 健康检查配置”。
  - 步骤2 “健康检查报告文件最大份数”参数填写健康检查报告的保存个数。默认值为“50”，取值范围为1~100。
  - 步骤3 单击“确定”保存配置。系统右上角弹出提示“健康检查配置保存成功。”。
- 结束

## 11.8.4 管理健康检查报告

### 操作场景

用户可以在MRS Manager对已保存的历史健康检查报告进行管理，即查看、下载和删除历史健康检查报告。

### 操作步骤

- 下载指定的健康检查报告
  - a. 选择“系统设置 > 健康检查”。
  - b. 在目标健康检查报告所在行，单击“下载”，下载报告文件。
- 批量下载指定的健康检查报告
  - a. 选择“系统设置 > 健康检查”。
  - b. 勾选多个目标健康检查报告，单击“下载文件”，下载多个报告文件。
- 删除指定的健康检查报告
  - a. 选择“系统设置 > 健康检查”。
  - b. 在目标健康检查报告所在行，单击“删除”，删除报告文件。
- 批量删除指定的健康检查报告
  - a. 选择“系统设置 > 健康检查”。
  - b. 勾选多个目标健康检查报告，单击“删除文件”，删除多个报告文件。

## 11.8.5 DBService 健康检查指标项说明

### 服务健康检查

**指标项名称：**服务状态

**指标项含义：**检查DBService服务状态是否正常。如果状态不正常，则认为不健康。

**恢复指导：**如果该指标项异常，建议参见告警ALM-27001进行处理。

### 检查告警

**指标项名称：**告警信息

**指标项含义：**检查主机是否存在未清除的告警。如果存在，则认为不健康。

**恢复指导：**如果该指标项异常，建议参见告警进行处理。

## 11.8.6 Flume 健康检查指标项说明

### 服务健康状态

**指标项名称：** 服务状态

**指标项含义：** 检查Flume服务状态是否正常。如果状态不正常，则认为不健康。

**恢复指导：** 如果该指标项异常，建议参见告警ALM-24000进行处理。

### 检查告警

**指标项名称：** 告警信息

**指标项含义：** 检查主机是否存在未清除的告警。如果存在，则认为不健康。

**恢复指导：** 如果该指标项异常，建议参见告警进行处理。

## 11.8.7 HBase 健康检查指标项说明

### 运行良好的 RegionServer 数

**指标项名称：** 运行良好的RegionServer数

**指标项含义：** 检查HBase集群中运行良好的RegionServer数。

**恢复指导：** 如果该指标项异常，请检查RegionServer的状态是否正常并处理，然后建议检查网络是否正常。

### 服务健康状态

**指标项名称：** 服务状态

**指标项含义：** 检查HBase服务状态是否正常。如果状态不正常，则认为不健康。

**恢复指导：** 如果该指标项异常，请检查HMaster和RegionServer的状态是否正常并先处理，然后检查ZooKeeper服务的状态是否为故障并处理。使用客户端，确认是否可以正确读取HBase表中的数据，排查读数据失败的原因。最后参见告警进行处理。

### 检查告警

**指标项名称：** 告警信息

**指标项含义：** 检查服务是否存在未清除的告警。如果存在，则认为不健康。

**恢复指导：** 如果该指标项异常，建议参见告警进行处理。

## 11.8.8 Host 健康检查指标项说明

### Swap 使用率

**指标项名称：** Swap使用率

**指标项含义：** 系统Swap使用率，计算方法：已用Swap大小/总共Swap大小。当前阈值设置为75.0%，如果使用率超过阈值，则认为不健康。

#### 恢复指导:

1. 确认节点Swap使用率。  
登录检查结果不健康的节点, 执行**free -m**查看swap总量和已使用量, 如果swap使用率已超过阈值, 则执行**2**。
2. 如果Swap使用率超过阈值, 建议对系统进行扩容, 如: 增加节点。

## 主机文件句柄使用率

**指标项名称:** 主机文件句柄使用率

**指标项含义:** 系统中文件句柄的使用率, 主机文件句柄使用率=已用句柄数/总共句柄数。如果使用率超过阈值, 则认为不健康。

#### 恢复指导:

1. 确认主机文件句柄使用率。  
登录检查结果不健康的节点, 执行**cat /proc/sys/fs/file-nr**, 输出结果的第一列和第三列分别表示系统已使用的句柄数和总句柄数, 如果使用率超过阈值, 则执行**2**。
2. 如果主机文件句柄使用率超过阈值, 建议对系统进行排查, 具体分析文件句柄的使用情况。

## NTP 偏移量

**指标项名称:** NTP偏移量

**指标项含义:** NTP时间偏差。如果时间偏差超过阈值, 则认为不健康。

#### 恢复指导:

1. 确认NTP时间偏差。  
登录检查结果不健康的节点, 执行**/usr/sbin/ntpq -np**查看信息, 其中offset列表示时间偏差。如果时间偏差大于阈值, 则执行**2**。
2. 如果该指标项异常, 则需要检查时钟源配置是否正确, 请联系运维人员处理。

## 平均负载

**指标项名称:** 平均负载

**指标项含义:** 系统平均负载, 表示特定时间段内运行队列中的平均进程数。这里系统平均负载是通过uptime命令中得到的负载值计算得到。计算方法: (1分钟负载 + 5分钟负载 + 15分钟负载) / (3 \* CPU个数)。当前阈值设置为2, 如果超过阈值, 则认为不健康。

#### 恢复指导:

1. 登录检查结果不健康的节点, 执行**uptime**命令, 命令输出的最后三列分别表示1分钟负载、5分钟负载和15分钟负载。根据系统平均负载的计算方法, 如果负载超过阈值, 则执行**2**。
2. 如果系统平均负载超过阈值, 建议对系统进行扩容, 如增加节点等。

## D 状态进程

**指标项名称:** D状态进程

**指标项含义：**不可中断的睡眠进程，即D状态进程。D状态通常是进程在等待IO，比如磁盘IO，网络IO等，但是此时IO出现异常。如果系统中出现D状态进程，则认为不健康。

**恢复指导：**如果该指标项异常，系统中会产生对应的告警，建议参见告警ALM-12028进行处理。

## 硬件状态

**指标项名称：**硬件状态

**指标项含义：**检查系统硬件状态，包括CPU、内存、磁盘、电源、风扇等。该检查项通过ipmitool sdr elist获取相关硬件信息。如果相关硬件状态异常，则认为不健康。

**恢复指导：**

1. 登录检查结果不健康的节点。执行**ipmitool sdr elist**查看系统硬件状态，命令输出的最后一列表示对应的硬件状态。如果提示的状态在下面的故障描述表中，则任务不健康。

| 模块           | 故障描述                                                                                                                                                                                                                                                                                                                                    |
|--------------|-----------------------------------------------------------------------------------------------------------------------------------------------------------------------------------------------------------------------------------------------------------------------------------------------------------------------------------------|
| Processor    | IERR<br>Thermal Trip<br>FRB1/BIST failure<br>FRB2/Hang in POST failure<br>FRB3/Processor startup/init failure<br>Configuration Error<br>SM BIOS Uncorrectable CPU-complex Error<br>Disabled<br>Throttled<br>Uncorrectable machine check exception                                                                                       |
| Power Supply | Failure detected<br>Predictive failure<br>Power Supply AC lost<br>AC lost or out-of-range<br>AC out-of-range, but present<br>Config Error: Vendor Mismatch<br>Config Error: Revision Mismatch<br>Config Error: Processor Missing<br>Config Error: Power Supply Rating Mismatch<br>Config Error: Voltage Rating Mismatch<br>Config Error |

| 模块         | 故障描述                                                                                                                                                                                  |
|------------|---------------------------------------------------------------------------------------------------------------------------------------------------------------------------------------|
| Power Unit | 240VA power down<br>Interlock power down<br>AC lost<br>Soft-power control failure<br>Failure detected<br>Predictive failure                                                           |
| Memory     | Uncorrectable ECC<br>Parity<br>Memory Scrub Failed<br>Memory Device Disabled<br>Correctable ECC logging limit reached<br>Configuration Error<br>Throttled<br>Critical Overtemperature |
| Drive Slot | Drive Fault<br>Predictive Failure<br>Parity Check In Progress<br>In Critical Array<br>In Failed Array<br>Rebuild In Progress<br>Rebuild Aborted                                       |
| Battery    | Low<br>Failed                                                                                                                                                                         |

2. 如果该指标项异常，建议联系运维人员解决处理。

## 主机名

**指标项名称：**主机名

**指标项含义：**检查是否设置了主机名。如果没有设置主机名，则认为不健康。如果该指标项异常，建议正确设置hostname。

**恢复指导：**

1. 登录检查结果不健康的节点。
2. 执行以下命令修改主机名，使节点主机名与规划的主机名保持一致：  
**hostname 主机名**。例如，将主机名改为“Bigdata-OM-01”，请执行命令  
hostname Bigdata-OM-01。
3. 修改主机名配置文件。  
执行**vi /etc/HOSTNAME**命令编辑文件，修改文件内容为“Bigdata-OM-01”，并保存退出。



## Umask

**指标项名称：** Umask

**指标项含义：** 检查omm用户的umask设置是否正确。如果umask设置不等于0077，则认为不健康。

**恢复指导：**

1. 如果该指标异常，建议将omm用户的umask设置为0077。登录检查结果不健康的节点，执行**su - omm**切换到omm用户。
2. 执行**vi \${BIGDATA\_HOME}/.om\_profile**，修改**umask=0077**，保存并退出。

## OMS 的 HA 状态

**指标项名称：** OMS的HA状态

**指标项含义：** 检查OMS的双机资源是否正常。OMS双机资源状态的详细信息可使用**\${CONTROLLER\_HOME}/sbin/status-oms.sh**查看。如果有模块状态异常，认为不健康。

**恢复指导：**

1. 登录主管理节点，执行**su - omm**切换到omm用户，然后执行**\${CONTROLLER\_HOME}/sbin/status-oms.sh**查看OMS状态。
2. 如果floatip、okerberos、oldap等异常，可参见告警ALM-12002、ALM-12004、ALM-12005分别进行处理。
3. 如果是其他资源异常，建议查看相关异常模块的日志。

controller资源异常：查看异常节点的/var/log/Bigdata/controller/controller.log。

cep资源异常：查看异常节点的/var/log/Bigdata/omm/oms/cep/cep.log。

aos资源异常：查看异常节点的/var/log/Bigdata/controller/aos/aos.log。

feed\_watchdog资源异常：查看异常节点的/var/log/Bigdata/watchdog/watchdog.log。

httpd资源异常：查看异常节点的/var/log/Bigdata/httpd/error\_log。

fms资源异常：查看异常节点的/var/log/Bigdata/omm/oms/fms/fms.log。

pms资源异常：查看异常节点的/var/log/Bigdata/omm/oms/pms/pms.log。

iam资源异常：查看异常节点的/var/log/Bigdata/omm/oms/iam/iam.log。

gaussDB资源异常：查看异常节点的/var/log/Bigdata/omm/oms/db/omm\_gaussdba.log。

ntp资源异常：查看异常节点的/var/log/Bigdata/omm/oms/ha/scriptlog/ha\_ntp.log。

tomcat资源异常：查看异常节点的/var/log/Bigdata/tomcat/catalina.log。

4. 如果通过日志无法排除问题，请联系运维人员处理，并发送已收集的故障日志信息。

## 安装目录及数据目录检查

**指标项名称：** 安装目录及数据目录检查

**指标项含义：** 该指标项首先检查安装目录（默认为“/opt/Bigdata”）所在磁盘分区根目录下的lost+found目录。如果该目录下有**omm**用户的文件，则认为异常。节点异常

时，会把相关的文件放入到“lost+found”目录。该检查主要是针对这类场景，检查文件是否丢失。然后，对安装目录（如：“/opt/Bigdata”）和数据目录（如：“/srv/BigData”）进行检查。如果目录下出现非omm用户的文件，则认为不健康。

#### 恢复指导：

1. 登录检查结果不健康的节点，执行su - omm切换到omm用户。检查lost+found目录是否存在omm用户的文件或文件夹。  
如果有omm用户文件，建议对其进行恢复后重新检查；如果没有omm用户文件，则执行2。
2. 分别对安装目录和数据目录进行排查。查看目录下是否存在非omm用户是文件或文件夹。如果确认这些文件是手工生成的临时文件，建议对清理后重新检查。

## CPU 使用率

**指标项名称：** CPU使用率

**指标项含义：** 检查CPU使用率是否超过当前设定的阈值。如果超过阈值，则认为不健康。

**恢复指导：** 如果该指标项异常，系统中会产生对应的告警，建议参见告警ALM-12016进行处理。

## 内存使用率

**指标项名称：** 内存使用率

**指标项含义：** 检查内存使用率是否超过当前设定的阈值。如果超过阈值，则认为不健康。

**恢复指导：** 如果该指标项异常，系统中会产生对应的告警，建议参见告警ALM-12018进行处理。

## 主机磁盘使用率

**指标项名称：** 主机磁盘使用率

**指标项含义：** 检查主机磁盘使用率是否超过当前设定的阈值。如果超过阈值，则认为不健康。

**恢复指导：** 如果该指标项异常，系统中会产生对应的告警，建议参见告警ALM-12017进行处理。

## 主机磁盘写速率

**指标项名称：** 主机磁盘写速率

**指标项含义：** 检查主机磁盘写速率。根据业务场景不同，主机磁盘写速率大小可能存在差异，所以该指标项只反映具体的数值大小，用户需根据业务场景具体判断该指标是否健康。

**恢复指导：** 用户根据具体的业务场景，判断当前磁盘写速率是否正常。

## 主机磁盘读速率

**指标项名称：** 主机磁盘读速率

**指标项含义：**检查主机磁盘读速率。根据业务场景不同，主机磁盘读速率大小可能存在差异，所以该指标项只反映具体的数值大小，用户需根据业务场景具体判断该指标是否健康。

**恢复指导：**用户根据具体的业务场景，判断当前磁盘读速率是否正常。

## 主机业务平面网络状态

**指标项名称：**主机业务平面网络状态

**指标项含义：**检查集群主机业务平面网络连通性。如果出现无法连通的情况，则认为不健康。

**恢复指导：**如果是单平面组网，对应需检查单平面的IP。双平面组网排查恢复步骤如下：

1. 检查主备管理节点业务平面IP的网络连通性。  
如果网络异常，执行3。  
如果网络正常，执行2。
2. 检查主管理节点IP到集群内异常节点IP的网络连通性。
3. 如果网络不通，请联系运维人员排查网络问题，以保证满足业务使用。

## 主机状态

**指标项名称：**主机状态

**指标项含义：**检查主机状态是否正常。如果节点有故障，则认为不健康。

**恢复指导：**如果该指标项异常，建议参见告警ALM-12006进行处理。

## 检查告警

**指标项名称：**检查告警

**指标项含义：**检查主机是否存在未清除的告警。如果存在，则认为不健康。

**恢复指导：**如果该指标项异常，建议参见告警进行处理。

## 11.8.9 HDFS 健康检查指标项说明

### 发送包的平均时间统计

**指标项名称：**发送包的平均时间统计

**指标项含义：**HDFS文件系统中DataNode每次执行SendPacket的平均时间统计，如果大于2000000纳秒，则认为不健康。

**恢复指导：**如果该指标项异常，则需要检查集群的网络速度是否正常、内存或CPU使用率是否过高。同时检查集群中HDFS负载是否过高。

## 服务健康状态

**指标项名称：**服务状态

**指标项含义：**检查HDFS服务状态是否正常。如果节点有故障，则认为不健康。

**恢复指导：**如果该指标项异常，建议检查KrbServer、LdapServer、ZooKeeper三个服务的状态是否为异常并处理。然后再检查是否是HDFS SafeMode ON导致的写文件失败，并使用客户端，确认是否无法在HDFS中写入数据，排查HDFS写数据失败的原因。最后参见告警进行处理。

## 检查告警

**指标项名称：**告警信息

**指标项含义：**检查HDFS服务是否存在未清除的告警。如果存在，则认为不健康。

**恢复指导：**如果该指标项异常，请参见告警进行修复。

## 11.8.10 Hive 健康检查指标项说明

### HiveServer 允许的最大 session 数量

**指标项名称：**Hive允许连接的最大session数量

**指标项含义：**检查Hive允许连接的最大session数量。

**恢复指导：**如果该指标项异常，建议参见告警进行处理。

### 已经连接到 HiveServer 的 session 数量

**指标项名称：**已经连接到HiveServer的session数量

**指标项含义：**检查Hive连接数。

**恢复指导：**如果该指标项异常，建议参见告警进行处理。

## 服务健康状态

**指标项名称：**服务状态

**指标项含义：**检查Hive服务状态是否正常。如果状态不正常，则认为不健康。

**恢复指导：**如果该指标项异常，建议参见告警进行处理。

## 检查告警

**指标项名称：**告警信息

**指标项含义：**检查主机是否存在未清除的告警。如果存在，则认为不健康。

**恢复指导：**如果该指标项异常，建议参见告警进行处理。

## 11.8.11 Kafka 健康检查指标项说明

### Broker 可用节点数

**指标项名称：**Broker数目

**指标项含义：**检查集群中可用的Broker节点数，若集群中可用的Broker节点数小于2，则认为不健康。

**恢复指导：**如果该指标项异常，进入Kafka服务实例页面，单击不可用Broker实例的“主机名”，在“概要信息”中查看主机的健康状态，若为“良好”，则参见“进程故障”告警进行处理；若不为“良好”，则参见“节点故障”告警进行处理。

## 服务健康状态

**指标项名称：**服务状态

**指标项含义：**检查Kafka服务状态是否正常。如果状态不正常，则认为不健康。

**恢复指导：**如果该指标项异常，建议参见“Kafka服务不可用”告警进行处理。

## 检查告警

**指标项名称：**告警信息

**指标项含义：**检查服务是否存在未清除的告警。如果存在，则认为不健康。

**恢复指导：**如果该指标项异常，建议参见告警进行处理。

## 11.8.12 KrbServer 健康检查指标项说明

### KerberosAdmin 服务可用性检查

**指标项名称：**KerberosAdmin服务可用性

**指标项含义：**系统对KerberosAdmin服务状态进行检查，如果检查结果不正常，则KerberosAdmin服务不可用。

**恢复指导：**如果该指标项检查结果不正常，原因可能是KerberosAdmin服务所在节点故障，或者SlapdServer服务不可用。操作人员进行KerberosAdmin服务恢复时，请尝试如下操作：

1. 检查KerberosAdmin服务所在节点是否故障。
2. 检查SlapdServer服务是否不可用。

### KerberosServer 服务可用性检查

**指标项名称：**KerberosServer服务可用性

**指标项含义：**系统对KerberosServer服务状态进行检查，如果检查结果不正常，则KerberosServer服务不可用。

**恢复指导：**如果该指标项检查结果不正常，原因可能是KerberosServer服务所在节点故障，或者SlapdServer服务不可用。操作人员进行KerberosServer服务恢复时，请尝试如下操作：

1. 检查KerberosServer服务所在节点是否故障。
2. 检查SlapdServer服务是否不可用。

## 服务健康状态

**指标项名称：**服务状态

**指标项含义：**系统对KrbServer服务状态进行检查，如果检查结果不正常，则KrbServer服务不可用。

**恢复指导：**如果该指标项检查结果不正常，原因可能是KrbServer服务所在节点故障或者LdapServer服务不可用。详细操作请参见告警ALM-25500处理。

## 检查告警

**指标项名称：**告警信息

**指标项含义：**系统对KrbServer服务的告警信息进行检查。如果存在告警信息，则KrbServer服务可能存在异常。

**恢复指导：**如果该指标项检查结果不正常，建议根据告警内容，查看对应的告警资料，并进行相应的处理。

## 11.8.13 LdapServer 健康检查指标项说明

### SlapdServer 服务可用性检查

**指标项名称：**SlapdServer服务可用性

**指标项含义：**系统对SlapdServer服务状态进行检查。如果检查结果不正常，则SlapdServer服务不可用。

**恢复指导：**如果该指标项检查结果不正常，原因可能是SlapdServer服务所在节点故障或者SlapdServer进程故障。操作人员进行SlapdServer服务恢复时，请尝试如下操作：

1. 检查SlapdServer服务所在节点是否故障。详细操作请参见告警ALM-12006处理。
2. 检查SlapdServer进程是否正常。详细操作请参见告警ALM-12007处理。

### 服务健康状态

**指标项名称：**服务状态

**指标项含义：**系统对LdapServer服务状态进行检查。如果检查结果不正常，则LdapServer服务不可用。

**恢复指导：**如果该指标项检查结果不正常，原因可能是主LdapServer服务所在节点故障或者主LdapServer进程故障。详细操作请参见告警ALM-25000处理。

## 检查告警

**指标项名称：**告警信息

**指标项含义：**系统对LdapServer服务的告警信息进行检查。如果存在告警信息，则LdapServer服务可能存在异常。

**恢复指导：**如果该指标项检查结果不正常，建议根据告警内容，查看对应的告警资料，并进行相应的处理。

## 11.8.14 Loader 健康检查指标项说明

### ZooKeeper 健康状态

**指标项名称：**ZooKeeper健康状态

**指标项含义：**检查ZooKeeper健康状态是否正常。如果ZooKeeper服务状态不正常，则认为不健康。

**恢复指导:** 如果该指标项异常, 建议参见告警进行处理。

## HDFS 健康状态

**指标项名称:** HDFS健康状态

**指标项含义:** 检查HDFS健康状态是否正常。如果HDFS服务状态不正常, 则认为不健康。

**恢复指导:** 如果该指标项异常, 建议参见告警进行处理。

## DBService 健康状态

**指标项名称:** DBService健康状态

**指标项含义:** 检查DBService健康状态是否正常。如果DBService服务状态不正常, 则认为不健康。

**恢复指导:** 如果该指标项异常, 建议参见告警进行处理。

## Yarn 健康状态

**指标项名称:** Yarn健康状态

**指标项含义:** 检查Yarn健康状态是否正常。如果Yarn服务状态不正常, 则认为不健康。

**恢复指导:** 如果该指标项异常, 建议参见告警进行处理。

## MapReduce 健康状态

**指标项名称:** MapReduce健康状态

**指标项含义:** 检查MapReduce健康状态是否正常。如果MapReduce服务状态不正常, 则认为不健康。

**恢复指导:** 如果该指标项异常, 建议参见告警进行处理。

## Loader 进程状态

**指标项名称:** Loader进程状态

**指标项含义:** 检查Loader进程状态是否正常。如果状态不正常, 则认为不健康。

**恢复指导:** 如果该指标项异常, 建议参见告警进行处理。

## 服务健康状态

**指标项名称:** 服务状态

**指标项含义:** 检查Loader服务状态是否正常。如果状态不正常, 则认为不健康。

**恢复指导:** 如果该指标项异常, 建议参见告警进行处理。

## 告警检查

**指标项名称:** 告警信息

**指标项含义：**检查Loader服务是否存在未清除的告警。如果存在，则认为不健康。

**恢复指导：**如果该指标项异常，建议参见告警进行处理。

## 11.8.15 MapReduce 健康检查指标项说明

### 服务健康状态

**指标项名称：**服务状态

**指标项含义：**检查MapReduce服务状态是否正常。如果状态不正常，则认为不健康。

**恢复指导：**如果该指标项异常，建议参见告警进行处理。

### 检查告警

**指标项名称：**告警信息

**指标项含义：**检查服务是否存在未清除的告警。如果存在，则认为不健康。

**恢复指导：**如果该指标项异常，建议参见告警进行处理。

## 11.8.16 OMS 健康检查指标项说明

### OMS 状态检查

**指标项名称：**OMS状态检查

**指标项含义：**OMS状态检查包括HA状态检查和资源状态检查。HA状态取值为active、standby和NULL，分别表示主节点、备节点和未知。资源状态取值为normal、abnormal和NULL，分别表示正常、异常和未知。HA状态为NULL时，认为不健康；资源状态为NULL或abnormal时，认为不健康。

表 11-27 OMS 状态说明表

| 名称   | 说明                                             |
|------|------------------------------------------------|
| HA状态 | active表示主节点<br>standby表示备节点<br>NULL表示未知        |
| 资源状态 | normal表示所有资源都正常<br>abnormal表示有异常资源<br>NULL表示未知 |

**恢复指导：**

1. 登录主管理节点，执行su - omm切换到omm用户。执行\$ {CONTROLLER\_HOME}/sbin/status-oms.sh查看OMS状态。
2. 如果HA状态为NULL，可能是系统在重启，这个一般是中间状态，HA后续会自动调整为正常状态。



3. 如果资源状态异常, 则说明有Manager的某些组件资源异常, 可具体查看acs、aos、cep、controller、feed\_watchdog、fms、guassDB、httpd、iam、ntp、okerberos、oldap、pms、tomcat等组件状态是否正常。
4. 如果Manager组件资源异常, 参见Manager组件状态检查进行处理。

## Manager 组件状态检查

**指标项名称:** Manager组件状态检查

**指标项含义:** Manager组件状态检查包括组件资源运行状态和资源HA状态。资源运行状态, 取值为Normal、Abnormal等; 资源HA状态, 取值为Normal、Exception等。Manager组件包含acs、aos、cep、controller、feed\_watchdog、floatip、fms、guassDB、heartBeatCheck、httpd、iam、ntp、okerberos、oldap、pms、tomcat等。当运行状态和HA状态不是Normal时, 认为指标不健康。

**表 11-28** Manager 组件状态说明表

| 名称     | 说明                                                                                                                                                                                                                                                      |
|--------|---------------------------------------------------------------------------------------------------------------------------------------------------------------------------------------------------------------------------------------------------------|
| 资源运行状态 | Normal表示正常运行<br>Abnormal表示运行异常<br>Stopped表示停止<br>Unknown表示状态未知<br>Starting表示正在启动<br>Stopping表示正在停止<br>Active_normal表示主正常运行<br>Standby_normal表示备正常运行<br>Raising_active表示正在升主<br>Lowling_standby表示正在降备<br>No_action表示没有该动作<br>Repairing表示正在修复<br>NULL表示未知 |
| 资源HA状态 | Normal表示正常<br>Exception表示故障<br>Non_steady表示非稳态<br>Unknown表示未知<br>NULL表示未知                                                                                                                                                                               |

### 恢复指导:

1. 登录主管理节点, 执行su - omm切换到omm用户。执行\${CONTROLLER\_HOME}/sbin/status-oms.sh查看OMS状态。
2. 如果floatip、okerberos、oldap等异常, 可参见告警ALM-12002、ALM-12004、ALM-12005分别进行处理。
3. 如果是其他资源异常, 建议查看相关异常模块的日志。

controller资源异常：查看异常节点的/var/log/Bigdata/controller/controller.log。

cep资源异常：查看异常节点的/var/log/Bigdata/omm/oms/cep/cep.log。

aos资源异常：查看异常节点的/var/log/Bigdata/controller/aos/aos.log。

feed\_watchdog资源异常：查看异常节点的/var/log/Bigdata/watchdog/watchdog.log。

httpd资源异常：查看异常节点的/var/log/Bigdata/httpd/error\_log。

fms资源异常：查看异常节点的/var/log/Bigdata/omm/oms/fms/fms.log。

pms资源异常：查看异常节点的/var/log/Bigdata/omm/oms/pms/pms.log。

iam资源异常：查看异常节点的/var/log/Bigdata/omm/oms/iam/iam.log。

gaussDB资源异常：查看异常节点的/var/log/Bigdata/omm/oms/db/omm\_gaussdba.log。

ntp资源异常：查看异常节点的/var/log/Bigdata/omm/oms/ha/scriptlog/ha\_ntp.log。

tomcat资源异常：查看异常节点的/var/log/Bigdata/tomcat/catalina.log。

4. 如果通过日志无法排除问题，请联系运维人员处理，并发送已收集的故障日志信息。

## OMA 运行状态

**指标项名称：**OMA运行状态

**指标项含义：**检查OMA的运行状态，状态结果包括运行和停止两种状态，如果OMA状态为停止，则认为不健康。

**恢复指导：**

1. 登录检查结果不健康的节点，然后执行su - omm切换到omm用户。
2. 执行\${OMA\_PATH}/restart\_oma\_app，手工启动OMA，然后重新检查。如果检查结果仍然不健康，则执行3。
3. 如果手工启动OMA无法恢复，建议查看分析OMA日志“/var/log/Bigdata/omm/oma/omm\_agent.log”。
4. 如果通过日志无法排除问题，请联系运维人员处理，并发送已收集的故障日志信息。

## 各节点与主管理节点之间 SSH 互信

**指标项名称：**各节点与主管理节点之间SSH互信

**指标项含义：**检查SSH互信是否正常。如果使用omm用户，在主管理节点可以通过SSH登录其他节点且不需要输入密码，则认为健康；否则，不健康。或者主管理节点SSH可以直接登录其他节点，但在其他节点无法通过SSH登录主管理节点，则也认为不健康。

**恢复指导：**

1. 如果该指标项检查异常，表示各节点与主管理节点之间SSH互信异常。SSH互信异常时，首先检查“/home/omm”目录的权限是否为omm。非omm的目录权限可能导致SSH互信异常，建议执行chown omm:wheel修改权限后重新检查。如果“/home/omm”目录权限正常，则执行2。

- SSH互信异常一般会导致Controller和NodeAgent之间心跳异常，进而出现节点故障的告警。这时可参见告警ALM-12006进行处理。

## 进程运行时间

**指标项名称：** NodeAgent运行时间、Controller运行时间和Tomcat运行时间

**指标项含义：** 检查NodeAgent、Controller、Tomcat进程的运行时间。如果小于半小时（即1800s），则进程可能重启过，建议半小时后再检查。如果多次检查，进程的运行时间都小于半小时，说进程状态异常。

**恢复指导：**

- 登录检查结果不健康的节点，执行su - omm切换到omm用户。
- 根据进程名称查看进程pid，执行命令：  
**ps -ef | grep NodeAgent**
- 根据pid查看进程启动时间，执行命令：  
**ps -p pid -o lstart**
- 判断进程启动时间是否正常。如果进程一直反复重启，执行5
- 查看对应模块日志，分析重启原因。  
NodeAgent运行时间异常，检查相关日志/var/log/Bigdata/nodeagent/agentlog/agent.log。  
Controller运行时间异常，检查相关日志/var/log/Bigdata/controller/controller.log。  
Tomcat运行时间异常，检查相关日志/var/log/Bigdata/tomcat/web.log。
- 如果通过日志无法排除问题，请联系运维人员处理，并发送已收集的故障日志信息。

## 帐户及密码过期检查

**指标项名称：** 帐户及密码过期检查

**指标项含义：** 该指标项检查MRS的两个操作系统用户omm和ommdba。对操作系统用户，同时检查帐户及密码的过期时间。如果帐户或密码有效期小于等于15天，则认为不健康。

**恢复指导：** 如果帐户或密码有效期小于等于15天，建议及时联系运维人员处理。

## 11.8.17 Spark 健康检查指标项说明

### 服务健康状态

**指标项名称：** 服务状态

**指标项含义：** 检查Spark服务状态是否正常。如果状态不正常，则认为不健康。

**恢复指导：** 如果该指标项异常，建议参见告警ALM-28001进行处理。

### 检查告警

**指标项名称：** 告警信息

**指标项含义：** 检查服务是否存在未清除的告警。如果存在，则认为不健康。

**恢复指导：**如果该指标项异常，建议参见告警进行处理。

## 11.8.18 Storm 健康检查指标项说明

### 工作节点数

**指标项名称：**Supervisor数

**指标项含义：**检查集群中可用的Supervisor数，若集群中可用的Supervisor数小于1，则认为不健康。

**恢复指导：**如果该指标项异常，进入Streaming服务实例页面，单击不可用Supervisor实例的“主机名”，在“概要信息”中查看主机的健康状态，若为“良好”，则参见“ALM-12007 进程故障”告警进行处理；若不为“良好”，则参见“ALM-12006 节点故障”告警进行处理。

### 空闲 Slot 数

**指标项名称：**空闲Slot数

**指标项含义：**检查集群中空闲的Slot数，若集群中空闲slot数目小于1，则认为不健康。

**恢复指导：**如果该指标项异常，进入Storm服务实例页面，查看Supervisor实例的“健康状态”，若均为“良好”，则需要扩容集群Core节点；若不为良好，则参见“ALM-12007 进程故障”告警进行处理。

### 服务健康状态

**指标项名称：**服务状态

**指标项含义：**检查Storm服务状态是否正常。如果状态不正常，则认为不健康。

**恢复指导：**如果该指标项异常，建议参见“ALM-26051 Storm服务不可用”告警进行处理。

### 检查告警

**指标项名称：**告警信息

**指标项含义：**检查服务是否存在未清除的告警。如果存在，则认为不健康。

**恢复指导：**如果该指标项异常，建议参见告警进行处理。

## 11.8.19 Yarn 健康检查指标项说明

### 服务健康状态

**指标项名称：**服务状态

**指标项含义：**检查Yarn服务状态是否正常。如果当前无法获取NodeManager节点数时，则认为不健康。

**恢复指导：**如果该指标项异常，建议参见告警进行处理并确认网络无异常。

## 检查告警

**指标项名称：**告警信息

**指标项含义：**检查服务是否存在未清除的告警。如果存在，则认为不健康。

**恢复指导：**如果该指标项异常，建议参见告警进行处理。

## 11.8.20 ZooKeeper 健康检查指标项说明

### ZooKeeper 服务处理请求平均延时

**指标项名称：**ZooKeeper服务处理请求平均延时

**指标项含义：**检查ZooKeeper服务处理请求的平均延时，如果大于300毫秒，则认为不健康。

**恢复指导：**如果该指标项异常，则需要检查集群的网络速度是否正常、内存或CPU使用率是否过高。

### ZooKeeper 连接数使用率

**指标项名称：**ZooKeeper连接数使用率

**指标项含义：**检查ZooKeeper内存使用率是否超过80%。如果超过阈值，则认为不健康。

**恢复指导：**如果该指标项异常，建议增加ZooKeeper服务可以使用的内存。可以通过ZooKeeper服务配置中的“GC\_OPTS”配置项参数-Xmx来修改，修改完成需重启ZooKeeper服务。

## 服务健康状态

**指标项名称：**服务状态

**指标项含义：**检查ZooKeeper服务状态是否正常。如果状态不正常，则认为不健康。

**恢复指导：**如果该指标项异常，建议检查KrbServer、LdapServer两个服务的健康状态是否为故障并进行处理。然后登录ZooKeeper客户端，确认ZooKeeper是否无法写入数据，根据错误提示排查ZooKeeper写数据失败的原因。最后参告警ALM-13000进行处理。

## 检查告警

**指标项名称：**告警信息

**指标项含义：**检查服务是否存在未清除的告警。如果存在，则认为不健康。

**恢复指导：**如果该指标项异常，建议参见告警进行处理。

## 11.9 静态服务池管理

## 11.9.1 查看静态服务池状态

### 操作场景

MRS Manager支持通过静态服务资源池对没有运行在YARN上的服务资源进行管理和隔离。支持动态地管理HDFS和YARN在部署节点可使用的CPU、I/O和内存总量。系统支持基于时间的静态服务资源池自动调整策略，使集群在不同的时间段自动调整参数值，从而更有效地利用资源。

用户可以在MRS Manager查看静态服务池各个服务使用资源的监控指标结果，包含监控指标如下：

- 服务总体CPU使用率
- 服务总体磁盘I/O读速率
- 服务总体磁盘I/O写速率
- 服务总体内存使用大小

### 操作步骤

**步骤1** 在MRS Manager，单击“系统设置”，在“资源管理”区域单击“静态服务池”。

**步骤2** 单击“状态”。

**步骤3** 查看系统资源调整基数。

- “系统资源调整基数”表示集群中每个节点可以被集群服务使用的最大资源。如果节点只有一个服务，则表示此服务独占节点可用资源。如果节点有多个服务，则表示所有服务共同使用节点可用资源。
- “CPU(%)”表示节点中服务可使用的最大CPU。
- “Memory(%)”表示节点中服务可使用的最大内存。

**步骤4** 查看集群服务资源使用状态。

在图表区域的服务选择框中选择“所有服务”，则“图表”中会显示服务池所有服务的资源使用状态。

#### 说明

“生效的配置组”表示集群服务当前使用的资源控制配置组。默认情况下每天所有时间均使用“default”配置组，表示集群服务可以使用节点全部CPU，以及70%的内存。

**步骤5** 查看单个服务资源使用状态。

在图表区域的服务选择框中选择指定服务，“图表”中会显示服务池此服务的资源使用状态。

**步骤6** 用户可以选择页面自动刷新间隔的设置。

支持三种参数值：

- “每30秒刷新一次”：刷新间隔30秒。
- “每60秒刷新一次”：刷新间隔60秒。
- “停止刷新”：停止刷新。

**步骤7** 在“时间区间”选择需要查看服务资源的时间段。可供选择的选项如下：

- 实时
- 最近3小时
- 最近6小时
- 最近24小时
- 最近一周
- 最近一个月
- 最近三个月
- 最近六个月
- 自定义：选择自定义时，在时间范围内自行选择需要查看的时间。

**步骤8** 单击“查看”可以查看相应时间区间的服务资源数据。

**步骤9** 自定义服务资源报表。

1. 单击“定制”，勾选需要显示的服务源指标。
  - 服务总体磁盘I/O读速率
  - 服务总体内存使用大小
  - 服务总体磁盘I/O写速率
  - 服务总体CPU使用率
2. 单击“确定”保存并显示所选指标。

#### 说明

单击“清除”可批量取消全部选中的指标项。

**步骤10** 导出监控指标报表。

单击“导出”，Manager将生成指定时间范围内、已勾选的服务资源指标报表文件，请选择一个位置保存，并妥善保管该文件。

#### 说明

如果需要查看指定时间范围的监控指标对应的分布曲线图，请单击“查看”，界面将显示用户自定义时间范围内选定指标的分布曲线图。

---结束

## 11.9.2 配置静态服务池

### 操作场景

当需要控制集群服务可以使用节点的资源情况，或者在不同时间段集群服务使用节点的CPU不同，用户可以在MRS Manager调整资源基数，并自定义资源配置组。

### 前提条件

- 配置静态服务池后，HDFS和YARN服务需要重启，重启期间服务不可用。
- 配置静态服务池后，各服务及角色实例使用的最大资源将不能超过限制。

## 操作步骤

### 步骤1 修改系统资源调整基数。

1. 在MRS Manager界面，单击“系统设置”，在“资源管理”区域单击“静态服务池”。
2. 单击“配置”，显示服务池配置组管理页面。
3. 在“系统资源调整基数”分别修改参数“CPU(%)”和“Memory(%)”。

修改“系统资源调整基数”将限制Flume、HBase、HDFS、Impala和YARN服务能够使用节点的最大物理CPU和内存资源百分比。如果多个服务部署在同一节点，则所有服务使用的最大物理资源百分比不能超过此参数值。

4. 单击“下一步”完成编辑。

需要重新修改参数，可单击页面下方的“上一步”。

### 步骤2 修改服务池默认“default”配置组。

1. 单击“default”，在“服务池配置”表格中Flume、HBase、HDFS、Impala和YARN服务对应的“CPU LIMIT(%)”、“CPU SHARE(%)”、“I/O(%)”和“Memory(%)”填写各服务的资源使用百分比数量。

#### 说明

- 所有服务使用的“CPU LIMIT(%)”资源配置总和可以大于100%。
  - 所有服务使用的“CPU SHARE(%)”和“I/O(%)”资源配置总和需为100%。例如为HDFS和Yarn服务分配使用的CPU资源，2个服务分配到的CPU资源总和为100%。
  - 所有服务使用的“Memory(%)”资源配置总和可以小于或等于100%，也可以大于100%。
  - “Memory(%)”不支持动态生效，仅在“default”配置组中可以修改。
2. 单击页面空白处完成编辑，MRS Manager将根据集群硬件资源与分配情况，在“详细配置”生成服务池参数的正确配置值。
  3. 如果根据业务需要，可以单击“详细配置”右侧的 修改服务池的参数值。

在“服务池配置”单击指定的服务名，“详细配置”将只显示此服务的参数。手工修改参数值并不会刷新服务使用资源的百分比显示。支持动态生效的参数，在新增加的配置组中显示名将包含配置组的编号，例如“HBase : RegionServer : dynamic-config1.RES\_CPUSET\_PERCENTAGE”，参数作用与“default”配置组中的参数相同。

表 11-29 静态服务池参数一览

| 参数名                                                                | 参数描述                  |
|--------------------------------------------------------------------|-----------------------|
| - RES_CPUSET_PERCENTAGE<br>- dynamic-configX.RES_CPUSET_PERCENTAGE | 配置服务使用CPU PERCENTAGE。 |
| - RES_CPU_SHARE<br>- dynamic-configX.RES_CPU_SHARE                 | 配置服务使用CPU share。      |





| 参数名                                                      | 参数描述                        |
|----------------------------------------------------------|-----------------------------|
| - RES_BLKIO_WEIGHT<br>- dynamic-configX.RES_BLKIO_WEIGHT | 配置服务占用I/O的权重。               |
| HBASE_HEAPSIZE                                           | 配置RegionServer的JVM最大内存。     |
| HADOOP_HEAPSIZE                                          | 配置DataNode的JVM最大内存。         |
| yarn.nodemanager.resource.memory-mb                      | 配置当前节点上NodeManager可使用的内存大小。 |
| dfs.datanode.max.locked.memory                           | 配置DataNode用做HDFS缓存的最大内存。    |
| FLUME_HEAPSIZE                                           | 配置每个flume实例能使用的最大JVM内存。     |
| IMPALAD_MEM_LIMIT                                        | 配置impalad实例可使用的最大内存。        |

### 步骤3 添加自定义资源配置组。

1. 是否需要根据时间自动调整资源配置？

是，执行[步骤3.2](#)。

否，执行[步骤4](#)。



2. 单击  增加新的资源配置组。在“调度时间”，单击  显示时间策略配置页面。

根据业务需要修改以下参数，并单击“确定”保存：

- “重复”：当勾选“重复”时表示此资源配置组按调度周期重复运行。不勾选时请设置一个资源配置组应用的日期与时间。
- “重复策略”：支持“每天”、“每周”和“每月”。仅在“重复”模式中生效。
- “介于”：表示资源配置组应用的开始与结束时间。请设置一个唯一的时间区间，如果与已有配置组的时间区间有重叠，则无法保存。仅在“重复”模式中生效。

#### 说明

- “default”配置组会在所有未定义的时间段内生效。
  - 新增加的配置组属于动态生效的配置项集合，在配置组应用的时间区间内可直接生效。
  - 新增加的配置组可以被删除。最多增加4个动态生效的配置组。
  - 选择任一种“重复策略”，如果结束时间小于开始时间，默认标识为第二天的时间。例如“22:00”到“6:00”表示调度时间为当天22点到第二天6点。
  - 若多个配置组的“重复策略”类型不相同，则时间区间可以重叠，且生效的策略优先级从低到高的顺序为“每天”、“每周”、“每月”。例如，有“每月”与“每天”的调度配置组，时间区间分别为4:00到7:00，6:00到8:00，此时以每月的配置组为准。
  - 若多个配置组的“重复策略”类型相同，当日期不相同，则时间区间可以重叠。例如，有两个“每周”的调度配置组，可以分别指定时间区间为周一和周三的4:00到7:00。
3. 在“服务池配置”修改各服务资源配置，并单击页面空白处完成编辑，然后执行[步骤4](#)。

用户可单击“服务池配置”右侧的重新修改参数。如果根据业务需要，在“详细配置”单击，手动更新由系统生成的参数值。

#### 步骤4 保存配置。

单击“保存”，在“保存配置”窗口勾选“重新启动受影响的服务或实例。”，单击确定保存并重启相关服务。

界面提示“操作成功。”，单击“完成”，服务成功启动。

----结束

## 11.10 租户管理

### 11.10.1 租户简介

#### 定义

MRS集群拥有的不同资源和服务支持多个组织、部门或应用共享使用。集群提供了一个逻辑实体来统一使用不同资源和服务，这个逻辑实例就是租户。多个不同的租户统称多租户。当前仅分析集群支持租户。

#### 原理

MRS集群提供多租户的功能，支持层级式的租户模型，支持动态添加和删除租户，实现资源的隔离，可以对租户的计算资源和存储资源进行动态配置和管理。

计算资源指租户Yarn任务队列资源，可以修改任务队列的配额，并查看任务队列的使用状态和使用统计。

存储资源目前支持HDFS存储，可以添加删除租户HDFS存储目录，设置目录的文件数量配额和存储空间配额。

MRS Manager作为MRS集群的统一租户管理平台，可以为企业提供成熟的多租户管理模式，实现集中式的租户和业务管理。租户可以在界面上根据业务需要，在集群中创建租户、管理租户。

- 创建租户时将自动创建租户对应的角色、计算资源和存储资源。默认情况下，新的计算资源和存储资源的全部权限将分配给租户的角色。
- 默认情况下，查看当前租户的资源、在当前租户中添加子租户并管理子租户资源的权限将分配给租户的角色。
- 修改租户的计算资源或存储资源，对应的角色关联权限将自动更新。

MRS Manager中最多支持512个租户。系统默认创建的租户包含“default”。和默认租户同处于最上层的租户，可以统称为一级租户。

#### 资源池

YARN任务队列支持一种调度策略，称为标签调度（Label Based Scheduling）。通过此策略，YARN任务队列可以关联带有特定节点标签（Node Label）的NodeManager，使YARN任务在指定的节点运行，实现任务的调度与使用特定硬件资源的需求。例如，需要使用大量内存的YARN任务，可以通过标签关联具有大量内存的节点上运行，避免性能不足影响业务。

在MRS集群中，租户从逻辑上对YARN集群的节点进行分区，使多个NodeManager形成一个资源池。YARN任务队列通过配置队列容量策略，与指定的资源池进行关联，可以更有效地使用资源池中的资源，且互不影响。

MRS Manager中最多支持50个资源池。系统默认包含一个“Default”资源池。

## 11.10.2 添加租户

### 操作场景

当租户需要根据业务需求指定资源使用情况时，可以在MRS Manager创建租户。

### 前提条件

- 根据业务需求规划租户的名称，不得与当前集群中已有的角色或者Yarn队列重名。
- 如果租户需要使用存储资源，则提前根据业务需要规划好存储路径，分配的完整存储路径在HDFS目录中不存在。
- 规划当前租户可分配的资源，确保每一级别父租户下，直接子租户的资源百分比之和不能超过100%。

### 操作步骤

**步骤1** 在MRS Manager，单击“租户管理”。

**步骤2** 单击“添加租户”，打开添加租户的配置页面，参见以下表格内容为租户配置属性。

表 11-30 租户参数一览表

| 参数名             | 描述                                                                                                           |
|-----------------|--------------------------------------------------------------------------------------------------------------|
| “名称”            | 指定当前租户的名称，长度为3到20，可包含数字、字母和下划线。                                                                              |
| “租户类型”          | 可选参数值为“叶子租户”和“非叶子租户”。当选中“叶子租户”时表示当前租户为叶子租户，无法再添加子租户。当选中“非叶子租户”时表示当前租户可以再添加子租户。                               |
| “动态资源”          | 为当前租户选择动态计算资源。系统将自动在Yarn中以租户名称创建任务队列。动态资源不选择“Yarn”时，系统不会自动创建任务队列。                                            |
| “默认资源池容量 (%)”   | 配置当前租户在“default”资源池中使用的计算资源百分比。                                                                              |
| “默认资源池最大容量 (%)” | 配置当前租户在“default”资源池中使用的最大计算资源百分比。                                                                            |
| “储存资源”          | 为当前租户选择存储资源。系统将自动在“/tenant”目录中以租户名称创建文件夹。第一次创建租户时，系统自动在HDFS根目录创建“/tenant”目录。存储资源不选择“HDFS”时，系统不会在HDFS中创建存储目录。 |

| 参数名           | 描述                                                                                                                                                                                                                                                                        |
|---------------|---------------------------------------------------------------------------------------------------------------------------------------------------------------------------------------------------------------------------------------------------------------------------|
| “存储空间配额 (MB)” | 配置当前租户使用的HDFS存储空间配额。取值范围为“1”到“8796093022208”。单位为MB。此参数值表示租户可使用的HDFS存储空间上限，不代表一定使用了这么多空间。如果参数值大于HDFS物理磁盘大小，实际最多使用全部的HDFS物理磁盘空间。<br><b>说明</b><br>为了保证数据的可靠性，HDFS中每保存一个文件则自动生成1个备份文件，即默认共2个副本。HDFS存储空间表示所有副本文件在HDFS中占用的磁盘空间大小总和。例如“存储空间配额”设置为“500”，则实际只能保存约500/2=250MB大小的文件。 |
| “存储路径”        | 配置租户在HDFS中的存储目录。系统默认将自动在“/tenant”目录中以租户名称创建文件夹。例如租户“ta1”，默认HDFS存储目录为“tenant/ta1”。第一次创建租户时，系统自动在HDFS根目录创建“/tenant”目录。支持自定义存储路径。                                                                                                                                            |
| “服务”          | 配置当前租户关联使用的其他服务资源，支持HBase。单击“关联服务”，在“服务”选择“HBase”。在“关联类型”选择“独占”表示独占服务资源，选择“共享”表示共享服务资源。                                                                                                                                                                                   |
| “描述”          | 配置当前租户的描述信息。                                                                                                                                                                                                                                                              |

**步骤3** 单击“确定”保存，完成租户添加。

保存配置需要等待一段时间，界面右上角弹出提示“租户创建成功。”，租户成功添加。

#### 说明

- 创建租户时将自动创建租户对应的角色、计算资源和存储资源。
- 新角色包含计算资源和存储资源的权限。此角色及其权限由系统自动控制，不支持通过“角色管理”进行手动管理。
- 使用此租户时，请创建一个系统用户，并分配Manager\_tenant角色以及租户对应的角色。具体操作请参见[创建用户](#)。

---结束

## 相关任务

查看已添加的租户

**步骤1** 在MRS Manager，单击“租户管理”。

**步骤2** 在左侧租户列表，单击已添加租户的名称。

默认在右侧显示“概述”页签。

**步骤3** 查看当前租户的“基本信息”、“资源配额”和“统计”。

如果HDFS处于“已停止”状态，“资源配额”中“Space”的“可用”和“已使用”会显示为“unknown”。

---结束

### 11.10.3 添加子租户

#### 操作场景

当租户需要根据业务需求，将当前租户的资源进一步分配时，可以在MRS Manager添加子租户。

#### 前提条件

- 已添加上级租户。
- 根据业务需求规划租户的名称，不得与当前集群中已有的角色或者Yarn队列重名。
- 如果子租户需要使用存储资源，则提前根据业务需要规划好存储路径，分配的存储目录在父租户的存储目录中不存在。
- 规划当前租户可分配的资源，确保每一级别父租户下，直接子租户的资源百分比之和不能超过100%。

#### 操作步骤

**步骤1** 在MRS Manager，单击“租户管理”。

**步骤2** 在左侧租户列表，将光标移动到需要添加子租户的租户节点上，单击“添加子租户”，打开添加子租户的配置页面，参见以下表格内容为租户配置属性。

表 11-31 子租户参数一览表

| 参数名             | 描述                                                                                                |
|-----------------|---------------------------------------------------------------------------------------------------|
| “父租户”           | 显示上级父租户的名称。                                                                                       |
| “名称”            | 指定当前租户的名称，长度为3到20，可包含数字、字母和下划线。                                                                   |
| “租户类型”          | 可选参数值为“叶子租户”和“非叶子租户”，当选中“叶子租户”时表示当前租户为叶子租户，无法再添加子租户。当选中“非叶子租户”时表示当前租户可以再添加子租户。                    |
| “动态资源”          | 为当前租户选择动态计算资源。系统将自动在Yarn父租户队列中以子租户名称创建任务队列。动态资源不选择“Yarn”时，系统不会自动创建任务队列。如果父租户未选择动态资源，子租户也无法使用动态资源。 |
| “默认资源池容量 (%)”   | 配置当前租户使用的资源百分比，基数为父租户的资源总量。                                                                       |
| “默认资源池最大容量 (%)” | 配置当前租户使用的最大计算资源百分比，基数为父租户的资源总量。                                                                   |

| 参数名           | 描述                                                                                                                                                                                                                                                                                                      |
|---------------|---------------------------------------------------------------------------------------------------------------------------------------------------------------------------------------------------------------------------------------------------------------------------------------------------------|
| “储存资源”        | 为当前租户选择存储资源。系统将自动在HDFS父租户目录中，以子租户名称创建文件夹。存储资源不选择“HDFS”时，系统不会在HDFS中创建存储目录。如果父租户未选择存储资源，子租户也无法使用存储资源。                                                                                                                                                                                                     |
| “存储空间配额 (MB)” | 配置当前租户使用的HDFS存储空间配额。最小值值为“1”，最大值为父租户的全部存储配额。单位为MB。此参数值表示租户可使用的HDFS存储空间上限，不代表一定使用了这么多空间。如果参数值大于HDFS物理磁盘大小，实际最多使用全部的HDFS物理磁盘空间。若此配额大于父租户的配额，实际存储量受父租户配额影响。<br><b>说明</b><br>为了保证数据的可靠性，HDFS中每保存一个文件则自动生成1个备份文件，即默认共2个副本。HDFS存储空间球所有副本文件在HDFS中占用磁盘空间大小总和。例如“父租户中分配资源”设置为“500”，则实际只能保存约 $500/2=250$ MB大小的文件。 |
| “存储路径”        | 配置租户在HDFS中的存储目录。系统默认将自动在父租户目录中以子租户名称创建文件夹。例如子租户“ta1s”，父目录为“tenant/ta1”，系统默认自动配置此参数值为“tenant/ta1/ta1s”，最终子租户的存储目录为“/tenant/ta1/ta1s”。支持在父目录中自定义存储路径。存储路径的父目录必需是父租户的存储目录。                                                                                                                                 |
| “服务”          | 配置当前租户关联使用的其他服务资源，支持HBase。单击“关联服务”，在“服务”选择“HBase”。在“关联类型”选择“独占”表示独占服务资源，选择“共享”表示共享服务资源。                                                                                                                                                                                                                 |
| “描述”          | 配置当前租户的描述信息。                                                                                                                                                                                                                                                                                            |

### 步骤3 单击“确定”保存，完成子租户添加。

保存配置需要等待一段时间，界面右上角弹出提示“租户创建成功。”，租户成功添加。

#### 说明

- 创建租户时将自动创建租户对应的角色、计算资源和存储资源。
- 新角色包含计算资源和存储资源的权限。此角色及其权限由系统自动控制，不支持通过“角色管理”进行手动管理。
- 使用此租户时，请创建一个系统用户，并分配租户对应的角色。具体操作请参见[创建用户](#)。

----结束

## 11.10.4 删除租户

### 操作场景

当租户需要根据业务需求，将当前不再使用的租户删除时，可以在MRS Manager完成操作。

### 前提条件

- 已添加租户。
- 检查待删除的租户是否存在子租户，如果存在，需要先删除全部子租户，否则无法删除当前租户。
- 待删除租户的角色，不能与任何一个用户或者用户组存在关联关系。该任务对应取消角色与用户的绑定，请参见[修改用户信息](#)。

### 操作步骤

**步骤1** 在MRS Manager，单击“租户管理”。

**步骤2** 在左侧租户列表，将光标移动到需要删除的租户节点上，单击“删除”。

界面显示“删除租户”对话框。根据业务需求，需要保留租户已有的数据时请同时勾选“保留该租户的数据”，否则将自动删除租户对应的存储空间。

**步骤3** 单击“确定”保存，删除租户。

保存配置需要等待一段时间，租户成功删除。租户对应的角色、存储空间将删除。

#### 说明

- 租户删除后，Yarn中对应的租户任务队列不会被删除。
- 删除父租户时选择不保留数据，如果存在子租户且子租户使用了存储资源，则子租户的数据也会被删除。

----结束

## 11.10.5 管理租户目录

### 操作场景

用户根据业务需求，可以在MRS Manager对指定租户使用的HDFS存储目录，进行管理操作。支持用户对租户添加目录、修改目录文件数量配额、修改存储空间配额和删除目录。

### 前提条件

已添加关联了HDFS存储资源的租户。

### 操作步骤

- 查看租户目录
  - a. 在MRS Manager，单击“租户管理”。
  - b. 在左侧租户列表，单击目标的租户。

- c. 单击“资源”页签。
- d. 查看“HDFS存储”表格。
  - 指定租户目录的“文件目录数上限”列表示文件和目录数量配额。
  - 指定租户目录的“存储空间配额 (MB)”列表示租户目录的存储空间大小。
- 添加租户目录
  - a. 在MRS Manager, 单击“租户管理”。
  - b. 在左侧租户列表, 单击需要添加HDFS存储目录的租户。
  - c. 单击“资源”页签。
  - d. 在“HDFS存储”表格, 单击“添加目录”。
    - “父目录”选择一个父租户的存储目录。  
该参数仅适用于子租户。如果父租户有多个目录, 请选择其中一个。
    - “路径”填写租户目录的路径。

#### 📖 说明

- 如果当前租户不是子租户, 新路径将在HDFS的根目录下创建。
- 如果当前租户是一个子租户, 新路径将在指定的目录下创建。

完整的HDFS存储目录最多包含1023个字符。HDFS目录名称包含数字、大小写字母、空格和下划线。空格只能在HDFS目录名称的中间使用。

- “文件\目录数上限”填写文件和目录数量配额。  
“文件\目录数上限”为可选参数, 取值范围从1到9223372036854775806。
- “存储空间配额 (MB)”填写租户目录的存储空间大小。  
“存储空间配额 (MB)”的取值范围从1到8796093022208。

#### 📖 说明

为了保证数据的可靠性, HDFS中每保存一个文件则自动生成1个备份文件, 即默认共2个副本。HDFS存储空间球所有副本文件在HDFS中占用磁盘空间大小总和。例如“存储空间配额”设置为“500”, 则实际只能保存约 $500/2=250$ MB大小的文件。

- e. 单击“确定”完成租户目录添加, 系统将在HDFS根目录下创建租户的目录。
- 修改租户目录
  - a. 在MRS Manager, 单击“租户管理”。
  - b. 在左侧租户列表, 单击需要修改HDFS存储目录的租户。
  - c. 单击“资源”页签。
  - d. 在“HDFS存储”表格, 指定租户目录的“操作”列, 单击“修改”。
    - “文件\目录数上限”填写文件和目录数量配额。  
“文件\目录数上限”为可选参数, 取值范围从1到9223372036854775806。



- “存储空间配额”填写租户目录的存储空间大小。  
“存储空间配额”的取值范围从1到8796093022208。

#### 📖 说明

为了保证数据的可靠性，HDFS中每保存一个文件则自动生成1个备份文件，即默认共2个副本。HDFS存储空间球所有副本文件在HDFS中占用磁盘空间大小总和。例如“存储空间配额”设置为“500”，则实际只能保存约 $500/2=250$ MB大小的文件。

- e. 单击“确定”完成租户目录修改。
- 删除租户目录
    - a. 在MRS Manager，单击“租户管理”。
    - b. 在左侧租户列表，单击需要删除HDFS存储目录的租户。
    - c. 单击“资源”页签。
    - d. 在“HDFS存储”表格，指定租户目录的“操作”列，单击“删除”。  
创建租户时设置的默认HDFS存储目录不支持删除，仅支持删除新添加的HDFS存储目录。
    - e. 单击“确定”完成租户目录删除。

## 11.10.6 恢复租户数据

### 操作场景

租户的数据默认在Manager和集群组件中保存相关数据，在组件故障恢复或者卸载重新安装的场景下，所有租户的部分配置数据可能状态不正常，需要手动恢复。

### 操作步骤

**步骤1** 在MRS Manager，单击“租户管理”。

**步骤2** 在左侧租户列表，单击某个租户节点。

**步骤3** 检查租户数据状态。

1. 在“概述”，查看“基本信息”左侧的圆圈，绿色表示租户可用，灰色表示租户不可用。
2. 单击“资源”，查看“Yarn”或者“HDFS存储”左侧的圆圈，绿色表示资源可用，灰色表示资源不可用。
3. 单击“服务关联”，查看关联的服务表格的“状态”列，“良好”表示组件可正常为关联的租户提供服务，“故障”表示组件无法为租户提供服务。
4. 任意一个检查结果不正常，需要恢复租户数据，请执行**步骤4**。

**步骤4** 单击“恢复租户数据”。

**步骤5** 在“恢复租户数据”窗口，选择一个或多个需要恢复数据的组件，单击“确定”，等待系统自动恢复租户数据。

----结束

## 11.10.7 添加资源池

### 操作场景

在MRS集群中，用户从逻辑上对YARN集群的节点进行分区，使多个NodeManager形成一个YARN资源池。每个NodeManager只能属于一个资源池。系统中默认包含了一个名为“Default”的资源池，所有未加入用户自定义资源池的NodeManager属于此资源池。

该任务指导用户通过MRS Manager添加一个自定义的资源池，并将未加入自定义资源池的主机加入此资源池。

### 操作步骤

**步骤1** 在MRS Manager，单击“租户管理”。

**步骤2** 单击“资源池”页签。

**步骤3** 单击“添加资源池”。

**步骤4** 在“添加资源池”设置资源池的属性。

- “名称”：填写资源池的名称。不支持创建名称为“Default”的资源池。  
资源池的名称，长度为1到20位，可包含数字、字母和下划线，且不能以下划线开头。
- “可用主机”：在界面左边主机列表，选择指定的主机名称，单击，将选中的主机加入资源池。只支持选择本集群中的主机。资源池中的主机列表可以为空。

**步骤5** 单击“确定”保存。

**步骤6** 完成资源池创建后，用户可以在资源池的列表中查看资源池的“名称”、“成员”、“类型”、“虚拟核数”与“内存”。已加入自定义资源池的主机，不再是“Default”资源池的成员。

----结束

## 11.10.8 修改资源池

### 操作场景

该任务指导用户通过MRS Manager，修改已有资源池中的成员。



### 操作步骤

**步骤1** 在MRS Manager，单击“租户管理”。

**步骤2** 单击“资源池”页签。

**步骤3** 在资源池列表指定资源池所在行的“操作”列，单击“修改”。

**步骤4** 在“编辑资源池”修改“已添加主机”。

- 增加主机：在界面左边主机列表，选择指定的主机名称，单击 ，将选中的主机加入资源池。
- 删除主机：在界面右边主机列表，选择指定的主机名称，单击 ，将选中的主机移出资源池。资源池中的主机列表可以为空。

步骤5 单击“确定”保存。

----结束

## 11.10.9 删除资源池

### 操作场景

该任务指导用户通过MRS Manager，删除已有资源池。

### 前提条件

- 集群中任何一个队列不能使用待删除资源池为默认资源池，删除资源池前需要先取消默认资源池，请参见[配置队列](#)。
- 集群中任何一个队列不能在待删除资源池中配置过资源分布策略，删除资源池前需要先清除策略，请参见[清除队列配置](#)。

### 操作步骤

步骤1 在MRS Manager，单击“租户管理”。

步骤2 单击“资源池”页签。

步骤3 在资源池列表指定资源池所在行的“操作”列，单击“删除”。

在弹出窗口中单击“确定”。

----结束

## 11.10.10 配置队列

### 操作场景

用户根据业务需求，可以在MRS Manager修改指定租户的队列配置。

### 前提条件

已添加关联Yarn并分配了动态资源的租户。

### 操作步骤

步骤1 在MRS Manager，单击“租户管理”。

步骤2 单击“动态资源计划”页签。

步骤3 单击“队列配置”页签。

**步骤4** 在租户队列表格，指定租户队列的“操作”列，单击“修改”。

#### 📖 说明

在“租户管理”页签左侧租户列表，单击目标的租户，切换到“资源”页签，单击  也能打开修改队列配置页面。

**表 11-32** 队列配置参数

| 参数名              | 描述                                                                               |
|------------------|----------------------------------------------------------------------------------|
| “最大应用数量”         | 表示最大应用程序数量。取值范围从“1”到“2147483647”。                                                |
| “AM最大资源百分比”      | 表示集群中可用于运行application master的最大资源占比。取值范围从“0”到“1”。                                |
| “用户资源最小上限百分比(%)” | 表示用户使用的最小资源上限百分比。取值范围从“0”到“100”。                                                 |
| “用户资源上限因子”       | 表示用户使用的最大资源限制因子，与当前租户在集群中实际资源百分比相乘，可计算出用户使用的最大资源百分比。最小值为“0”。                     |
| “状态”             | 表示资源计划当前的状态，“运行”为运行状态，“停止”为停止状态。                                                 |
| “默认资源池”          | 表示队列使用的资源池。默认为“Default”，如果需要修改为其他资源，需要先配置队列容量，请参见 <a href="#">配置资源池的队列容量策略</a> 。 |

----结束

## 11.10.11 配置资源池的队列容量策略

### 操作场景

添加资源池后，需要为YARN任务队列配置在此资源池中可使用资源的容量策略，队列中的任务才可以正常在这个资源池中执行。每个队列只能配置一个资源池的队列容量策略。用户可以在任何一个资源池中查看队列并配置队列容量策略。配置队列策略后，YARN任务队列与资源池形成关联关系。

该任务指导用户通过MRS Manager配置队列策略。

### 前提条件

- 已添加资源池。
- 任务队列与其他资源池无关联关系。默认情况下，所有队列与“default”资源池存在关联关系。
- 已完成IAM用户同步（在集群详情页的“概览”页签，单击“IAM用户同步”右侧的“同步”进行IAM用户同步）。

## 操作步骤

**步骤1** 在MRS Manager，单击“租户管理”。

**步骤2** 单击“动态资源计划”页签。

**步骤3** 在“资源池”选择指定的资源池。

“可用资源配额”：表示每个资源池默认所有资源都可分配给队列。

**步骤4** 在“资源分配”列表指定队列的“操作”列，单击“修改”。

**步骤5** 在“修改资源分配”窗口设置任务队列在此资源池中的资源容量策略。

- “资源容量 (%)”：表示当前租户计算资源使用的资源百分比。
- “最大资源容量 (%)”：表示当前租户计算资源使用的最大资源百分比。

**步骤6** 单击“确定”保存配置。

----结束

## 11.10.12 清除队列配置

### 操作场景

当队列不再需要某个资源池的资源，或资源池需要与队列取消关联关系时，用户可以在MRS Manager清除队列配置。清除队列配置即取消队列在此资源池中的资源容量策略。

### 前提条件

如果队列需要清除与某个资源池的绑定关系，该资源池不能作为队列的默认资源池，需要先将队列的默认资源池更改为其他资源池，请参见[配置队列](#)。

### 操作步骤

**步骤1** 在MRS Manager界面，单击“租户管理”。

**步骤2** 单击“动态资源计划”页签。

**步骤3** 在“资源池”选择指定的资源池。

**步骤4** 在“资源分配”列表指定队列的“操作”列，单击“清除”。

在“清除队列配置”中单击“确定”，清除队列在当前资源池的配置。

#### 说明

如果用户未配置队列的资源容量策略，则清除功能默认不可用。

----结束

## 11.11 备份与恢复

## 11.11.1 备份与恢复简介

### 概述

MRS Manager提供对系统内的用户数据及系统数据的备份恢复能力，备份功能按组件提供，支持备份管理系统Manager的数据（需要同时备份OMS和LdapServer）、Hive用户数据、DBService中保存的组件元数据和HDFS元数据备份。

备份恢复任务的使用场景如下：

- 用于日常备份，确保系统及组件的数据安全。
- 当系统故障导致无法工作时，使用已备份的数据完成恢复操作。
- 当主集群完全故障，需要创建一个与主集群完全相同的镜像集群，可以使用已备份的数据完成恢复操作。

表 11-33 根据业务需要备份元数据

| 备份类型       | 备份内容                              |
|------------|-----------------------------------|
| OMS        | 默认备份集群管理系统中的数据库数据（不包含告警数据）以及配置数据。 |
| LdapServer | 备份用户信息，包括用户名、密码、密钥、密码策略、组信息。      |
| DBService  | 备份DBService管理的组件（Hive）的元数据。       |
| NameNode   | 备份HDFS元数据。                        |

### 原理

#### 任务

在进行备份恢复之前，需要先创建备份恢复任务，并指定任务的参数，例如任务名称、备份数据源和备份文件保存的目录类型等等。通过执行备份恢复任务，用户可完成数据的备份恢复需求。在使用Manager执行恢复HDFS、Hive和NameNode数据时，无法访问集群。

每个备份任务可同时备份不同的数据源，每个数据源将生成独立的备份文件，每次备份的所有备份文件组成一个备份文件集，可用于恢复任务。备份任务支持将备份文件保存在Linux本地磁盘、本集群HDFS与备集群HDFS中。备份任务提供全量备份或增量备份的策略，增量备份策略支持HDFS和Hive备份任务，OMS、LdapServer、DBService和NameNode备份任务默认只应用全量备份策略。

## 说明

任务运行规则：

- 某个任务已经处于执行状态，则当前任务无法重复执行，其他任务也无法启动。
- 周期任务自动执行时，距离该任务上次执行的时间间隔需要在120秒以上，否则任务推迟到下个周期启动。手动启动任务无时间间隔限制。
- 周期任务自动执行时，当前时间不得晚于任务开始时间120秒以上，否则任务推迟到下个周期启动。
- 周期任务锁定时无法自动执行，需要手动解锁。
- OMS、LdapServer、DBService和NameNode备份任务开始执行前，若主管理节点“LocalBackup”分区可用空间小于20GB，则无法开始执行。
- 用户在规划备份恢复任务时，请严格根据业务逻辑、数据存储结构、数据库或表关联关系，选择需要备份或者恢复的数据。系统默认创建了一个间隔为24小时的周期备份任务“default”，支持全量备份OMS、LdapServer、DBService和NameNode数据到Linux本地磁盘。

## 规格

表 11-34 备份恢复特性规格

| 项目                    | 规格  |
|-----------------------|-----|
| 备份或恢复任务最大数量（个）        | 100 |
| 同时运行的任务数量（个）          | 1   |
| 等待运行的任务最大数量（个）        | 199 |
| Linux本地磁盘最大备份文件大小（GB） | 600 |

表 11-35 “default”任务规格

| 项目         | OMS                                 | LdapServer | DBService | NameNode |
|------------|-------------------------------------|------------|-----------|----------|
| 备份周期       | 1小时                                 |            |           |          |
| 最大备份数      | 2个                                  |            |           |          |
| 单个备份文件最大大小 | 10MB                                | 20MB       | 100MB     | 1.5GB    |
| 最大占用磁盘大小   | 20MB                                | 40MB       | 200MB     | 3GB      |
| 备份数据保存位置   | 主管理节点“ <i>数据存放路径/LocalBackup/</i> ” |            |           |          |

## 说明

“default”任务保存的备份数据，请用户根据企业运维要求，定期转移并保存到集群外部。

## 11.11.2 备份元数据

### 操作场景

为了确保元数据信息安全，或者用户需要对元数据功能进行重大操作（如扩容缩容、安装补丁包、升级或迁移等）前后，需要对元数据进行备份，从而保证系统在出现异常或未达到预期结果时可以及时进行数据恢复，将对业务的影响降到最低。元数据包含OMS数据、LdapServer数据、DBService数据和NameNode数据。备份Manager数据包含同时备份OMS数据和LdapServer数据。

默认情况下，元数据备份由“default”任务支持。该任务指导用户通过MRS Manager创建备份任务并备份元数据。支持创建任务自动或手动备份数据。

### 前提条件

- 需要准备一个用于备份数据的备集群，且网络连通。每个集群的安全组，需分别添加对端集群的安全组入方向规则，允许安全组中所有弹性云服务器全部协议全部端口的访问请求。
- 根据业务需要，规划备份的类型、周期和策略等规格，并检查主备管理节点“数据存放路径/LocalBackup/”是否有充足的空间。

### 操作步骤

#### 步骤1 创建备份任务。

1. 在MRS Manager，选择“系统设置 > 备份管理”。
2. 单击“创建备份任务”。

#### 步骤2 设置备份策略。

1. 在“任务名称”填写备份任务的名称。
2. 在“备份类型”选择备份任务的运行类型，“周期备份”表示按周期自动执行备份，“手动备份”表示由手工执行备份。

创建周期备份任务，还需要填写以下参数：

- “开始时间”：表示任务第一次启动的时间。
- “周期”：表示任务下次启动，与上一次运行的时间间隔，支持“按小时”或“按天”。
- “备份策略”：表示任务每次启动时备份的数据量。支持“首次全量备份，后续增量备份”、“每次都全量备份”和“每n次进行一次全量备份”。选择“每n次进行一次全量备份”时，需要指定n的值。

#### 步骤3 选择备份源。

在“备份配置”，勾选元数据选项，例如“OMS”和“LdapServer”。

#### 步骤4 设置备份参数。

1. 在“OMS”和“LdapServer”的“路径类型”，选择一个备份目录的类型。

备份目录支持以下类型：

- “LocalDir”：表示将备份文件保存在主管理节点的本地磁盘上，备管理节点将自动同步备份文件。默认保存目录为“数据存放路径/LocalBackup/”。选择此参数值，还需要配置“最大备份数”，表示备份目录中可保留的备份文件集数量。



- “LocalHDFS”：表示将备份文件保存在当前集群的HDFS目录。选择此参数值，还需要配置以下参数：
  - “目的端路径”：填写备份文件在HDFS中保存的目录。不支持填写HDFS中的隐藏目录，例如快照或回收站目录；也不支持默认的系统目录。
  - “最大备份数”：填写备份目录中可保留的备份文件集数量。
  - “目标实例名称”：选择备份目录对应的NameService名称。默认值为“hacluster”。

2. 单击“确定”保存。

#### 步骤5 执行备份任务。

在备份任务列表中已创建任务的“操作”列，若“备份类型”选择“周期备份”请单击“即时备份”，若“备份类型”选择“手动备份”请单击“启动”，开始执行备份任务。

备份任务执行完成后，系统自动在备份目录中为每个备份任务创建子目录，目录名为备份任务名\_任务创建时间，用于保存数据源的备份文件。备份文件的名称为版本号\_数据源\_任务执行时间.tar.gz。

----结束

## 11.11.3 恢复元数据

### 操作场景

在用户意外修改删除、数据需要找回，对元数据组件进行重大操作（如升级、重大数据调整等）后系统数据出现异常或未达到预期结果，模块全部故障完全无法使用，或者迁移数据到新集群的场景中，需要对元数据进行恢复操作。

该任务指导用户通过MRS Manager创建恢复元数据任务。只支持创建任务手动恢复数据。

#### 须知

- 只支持进行数据备份时的系统版本与当前系统版本一致时的数据恢复。
- 当业务正常时需要恢复数据，建议手动备份最新管理数据后，再执行恢复数据操作。否则会丢失从备份时刻到恢复时刻之间的元数据。
- 必须使用同一时间点的OMS和LdapServer备份数据进行恢复，否则可能造成业务和操作失败。
- MRS集群默认使用DBService保存Hive的元数据。

### 对系统的影响

- 数据恢复后，会丢失从备份时刻到恢复时刻之间的数据。
- 数据恢复后，依赖DBService的组件可能配置过期，需要重启配置过期的服务。

## 前提条件

- 检查OMS和LdapServer备份文件是否是同一时间点备份的数据。
- 检查OMS资源状态是否正常，检查LdapServer实例状态是否正常。如果不正常，不能执行恢复操作。
- 检查集群主机和服务的状态是否正常。如果不正常，不能执行恢复操作。
- 检查恢复数据时集群主机拓扑结构与备份数据时是否相同。如果不相同，不能执行恢复操作，必须重新备份。
- 检查恢复数据时集群中已添加的服务与备份数据时是否相同。如果不相同，不能执行恢复操作，必须重新备份。
- 检查DBService主备实例状态是否正常。如果不正常，不能执行恢复操作。
- 停止依赖MRS集群运行的上层业务应用。
- 在MRS Manager停止所有待恢复数据的NameNode角色实例，其他的HDFS角色实例必须保持正常运行，恢复数据后重启NameNode。NameNode角色实例重启前无法访问。
- 检查NameNode备份文件是否保存在主管理节点“数据存放路径/LocalBackup/”。

## 操作步骤

### 步骤1 查看备份数据位置。

1. 在MRS Manager，选择“系统设置 > 备份管理”。
2. 在任务列表指定任务的“操作”列，单击“更多 > 查询历史”，打开备份任务执行历史记录。在弹出的窗口中，在指定一次执行成功记录的“备份路径”列，单击“查看”，打开此次任务执行的备份路径信息，查找以下信息：
  - “备份对象”表示备份的数据源。
  - “备份路径”表示备份文件保存的完整路径。
3. 选择正确的项目，在“备份路径”手工选中备份文件的完整路径并复制。

### 步骤2 创建恢复任务。

1. 在MRS Manager，选择“系统设置 > 恢复管理”。
2. 单击“创建恢复任务”。
3. 在“任务名称”填写恢复任务的名称。

### 步骤3 选择恢复源。

在“恢复配置”，勾选待恢复数据的元数据组件。

### 步骤4 设置恢复参数。

1. 在“路径类型”，选择一个备份目录的类型。
2. 选择不同的备份目录时，对应设置如下：
  - “LocalDir”：表示备份文件保存在主管理节点的本地磁盘上。选择此参数值，还需要配置“源端路径”，表示备份文件保存位置的完整路径。例如，“数据存放路径/LocalBackup/备份任务名\_任务创建时间/数据源\_任务执行时间/版本号\_数据源\_任务执行时间.tar.gz”。
  - “LocalHDFS”：表示备份文件保存在当前集群的HDFS目录。选择此参数值，还需要配置以下参数：

- “源端路径”：表示备份文件在HDFS中保存的完整路径。例如“备份路径/备份任务名\_任务创建时间/版本号\_数据源\_任务执行时间.tar.gz”。
- “源实例名称”：选择恢复任务执行时备份目录对应的NameService名称。默认值为“hacluster”。

3. 单击“确定”保存。

#### 步骤5 执行恢复任务。

在恢复任务列表已创建任务的“操作”列，单击“启动”，开始执行恢复任务。

- 恢复成功后进度显示为绿色。
- 恢复成功后此恢复任务不支持再次执行。
- 如果恢复任务在第一次执行时由于某些原因未执行成功，在排除错误原因后单击“启动”，重试恢复任务。

#### 步骤6 恢复了哪个元数据？

- 恢复了OMS和LdapServer元数据，执行[步骤7](#)。
- 恢复了DBService数据，任务结束。
- 恢复NameNode数据，在MRS Manager，选择“服务管理 > HDFS > 更多 > 重启服务”，任务结束。

#### 步骤7 重启Manager使恢复数据生效。

1. 在MRS Manager，选择“LdapServer > 更多 > 重启服务”，单击“确定”，等待LdapServer服务重启成功。
2. 登录主管理节点，详情请参见[如何确认Manager的主备管理节点](#)。
3. 执行以下命令，重新启动OMS。

```
sh ${BIGDATA_HOME}/om-0.0.1/sbin/restart-oms.sh
```

提示以下信息表示命令执行成功：

```
start HA successfully.
```

4. 在MRS Manager，选择“KrbServer > 更多 > 同步配置”，不勾选“重启配置过期的服务或实例”，单击“确定”，等待KrbServer服务配置同步及重启成功。
5. 选择“服务管理 > 更多 > 同步配置”，不勾选“重启配置过期的服务或实例”，单击“确定”，等待集群配置同步成功。
6. 选择“服务管理 > 更多 > 停止集群”。待停止集群的操作生效后，选择“服务管理 > 更多 > 启动集群”，等待集群启动成功。

----结束

## 11.11.4 修改备份任务

### 操作场景

该任务指导用户通过MRS Manager修改已创建的备份任务的配置参数，以适应业务需求的变化。不支持修改任何恢复任务配置参数，只能查看恢复任务的配置参数。

### 对系统的影响

修改备份任务后，新的参数在下一次执行任务时生效。

## 前提条件

- 已创建备份任务。
- 已根据业务实际需求，规划新的备份任务策略。

## 操作步骤

**步骤1** 在MRS Manager，选择“系统设置 > 备份管理”。

**步骤2** 在任务列表指定任务的“操作”列，单击“修改”，打开修改配置页面。

**步骤3** 在新页面中修改任务参数。

- 手动备份支持修改的参数项如下：
  - 目的端路径
  - 最大备份数
- 周期备份支持修改的参数项如下：
  - 开始时间
  - 周期
  - 目的端路径
  - 最大备份数

### 说明

- 当备份任务的“路径类型”为“LocalHDFS”时，修改备份任务时参数“目的端路径”有效。
- 修改某个备份任务参数“目的端路径”后，第一次执行此任务默认为全量备份。

**步骤4** 单击“确定”保存。

----结束

## 11.11.5 查看备份恢复任务

### 操作场景

该任务指导用户通过MRS Manager查看已创建的备份恢复任务，以及任务的运行情况。

### 操作步骤

**步骤1** 在MRS Manager，单击“系统设置”。

**步骤2** 单击“备份管理”或“恢复管理”。

**步骤3** 在任务列表中，查看“当次任务进度”列获取上一次任务运行的结果。绿色表示运行成功，红色表示运行失败。

**步骤4** 在任务列表指定任务的“操作”列，单击“更多 > 查询历史”，打开备份恢复任务运行记录。

在弹出的窗口中，在指定一次执行记录的“详情”列，单击“查看”，打开此次任务运行的日志信息。

----结束

## 相关任务

- 修改备份任务  
参考[修改备份任务](#)。
- 查看恢复任务  
在任务列表指定任务的“操作”列，单击“查询详情”，查看恢复任务。恢复任务的参数只能查看但不能修改。
- 运行备份恢复任务  
在任务列表指定任务的“操作”列，单击“启动”，启动处于准备或失败状态的备份、恢复任务。已成功执行过的恢复任务不能重新运行。
- 停止备份任务  
在任务列表指定任务的“操作”列，单击“更多 > 停止”，停止处于运行状态的备份恢复任务。
- 删除备份恢复任务  
在任务列表指定任务的“操作”列，单击“更多 > 删除”，删除备份恢复任务。删除任务后备份的数据默认会保留。
- 挂起备份任务  
在任务列表指定任务的“操作”列，单击“更多 > 挂起”，挂起备份任务。仅支持周期备份的任务，挂起后周期备份任务不再自动执行。挂起正在执行的备份任务时，该任务会停止运行。需要取消任务的挂起状态时，单击“更多 > 重新执行”。

## 11.12 安全管理

### 11.12.1 未开启 Kerberos 认证集群中的默认用户清单

#### 用户分类

MRS集群提供以下2类用户，请用户定期修改密码，不建议使用默认密码。

| 用户类型  | 使用说明                                                                                                          |
|-------|---------------------------------------------------------------------------------------------------------------|
| 系统用户  | 用于OMS系统进程运行的用户。                                                                                               |
| 数据库用户 | <ul style="list-style-type: none"><li>● 用于OMS数据库管理和数据访问的用户。</li><li>● 用于业务组件（Hive和DBservice）数据库的用户。</li></ul> |

#### 系统用户

##### 📖 说明

- MRS集群需要使用操作系统中ldap用户，此帐号不能删除，否则可能导致集群无法正常工作。密码管理策略由操作用户维护。
- 首次修改“ommdba”和“omm”密码需执行重置密码操作。找回密码后建议定期修改。

| 类别            | 用户名称  | 初始密码         | 描述                                                                                                                                                                                                                                                                                            |
|---------------|-------|--------------|-----------------------------------------------------------------------------------------------------------------------------------------------------------------------------------------------------------------------------------------------------------------------------------------------|
| MRS集群系统管理员    | admin | 在集群创建时由用户指定。 | MRS Manager的管理员。<br>此外还具有以下权限： <ul style="list-style-type: none"> <li>• 具有HDFS、ZooKeeper普通用户的权限。</li> <li>• 具有提交、查询Mapreduce、YARN任务的权限，以及YARN队列管理权限和访问YARN WebUI的权限。</li> <li>• Storm中，具有提交、查询、激活、去激活、重分配、删除拓扑的权限，可以操作所有拓扑。</li> <li>• Kafka服务中，具有创建、删除、授权、Reassign、消费、写入、查询主题的权限。</li> </ul> |
| MRS集群节点操作系统用户 | omm   | 系统随机生成       | MRS集群系统的内部运行用户。在全部节点生成，属于操作系统用户，无需设置为统一的密码。                                                                                                                                                                                                                                                   |
| MRS集群节点操作系统用户 | root  | 用户设置的密码。     | MRS集群所属节点的登录用户。在全部节点生成，属于操作系统用户。                                                                                                                                                                                                                                                              |

## 用户组信息

| 默认用户组          | 描述                                                           |
|----------------|--------------------------------------------------------------|
| supergroup     | admin用户的主组，在关闭Kerberos认证的集群中没有额外的权限。                         |
| check_sec_ldap | 用于内部测试主LDAP是否工作正常。用户组随机存在，每次测试时创建，测试完成后自动删除。系统内部组，仅限组件间内部使用。 |
| Manager_tenant | 租户系统用户组。系统内部组，仅限组件间内部使用，且仅在已启用Kerberos认证的集群中使用。              |

| 默认用户组                 | 描述                                                        |
|-----------------------|-----------------------------------------------------------|
| System_administrator  | MRS集群系统管理员组。系统内部组，仅限组件间内部使用，且仅在已启用Kerberos认证的集群中使用。       |
| Manager_viewer        | MRS Manager系统查看员组。系统内部组，仅限组件间内部使用，且仅在已启用Kerberos认证的集群中使用。 |
| Manager_operator      | MRS Manager系统操作员组。系统内部组，仅限组件间内部使用，且仅在已启用Kerberos认证的集群中使用。 |
| Manager_auditor       | MRS Manager系统审计员组。系统内部组，仅限组件间内部使用，且仅在已启用Kerberos认证的集群中使用。 |
| Manager_administrator | MRS Manager系统管理员组。系统内部组，仅限组件间内部使用，且仅在已启用Kerberos认证的集群中使用。 |
| compcommon            | MRS集群系统内部组，用于访问集群公共资源。所有系统用户和系统运行用户默认加入此用户组。              |
| default_1000          | 为租户创建的用户组。系统内部组，仅限组件间内部使用。                                |
| launcher-job          | MRS系统内部组，用于使用V2接口提交作业。                                    |

| 操作系统用户组  | 描述                                               |
|----------|--------------------------------------------------|
| wheel    | MRS集群系统内部运行用户“omm”的主组。                           |
| ficommon | MRS集群系统公共组，对应“compcommon”，可以访问集群在操作系统中保存的公共资源文件。 |

## 数据库用户

MRS集群系统数据库用户包含OMS数据库用户、DBService数据库用户。

### 📖 说明

数据库用户不能删除，否则可能导致集群或组件服务无法正常工作。

| 类别     | 默认用户   | 初始密码              | 描述                          |
|--------|--------|-------------------|-----------------------------|
| OMS数据库 | ommdba | dbChangeMe@123456 | OMS数据库管理员用户，用于创建、启动和停止等维护操作 |
|        | omm    | ChangeMe@123456   | OMS数据库数据访问用户                |

| 类别           | 默认用户  | 初始密码              | 描述                           |
|--------------|-------|-------------------|------------------------------|
| DBService数据库 | omm   | dbserverAdmin@123 | DBService组件中GaussDB数据库的管理员用户 |
|              | hive  | HiveUser@         | Hive连接DBService数据库用户         |
|              | hue   | HueUser@123       | Hue连接DBService数据库用户          |
|              | sqoop | SqoopUser@        | Loader连接DBService数据库的用户      |

## 11.12.2 开启 Kerberos 认证集群中的默认用户清单

### 用户分类

MRS集群提供以下3类用户，请用户定期修改密码，不建议使用默认密码。

| 用户类型   | 使用说明                                                                                                                                                                                                                                      |
|--------|-------------------------------------------------------------------------------------------------------------------------------------------------------------------------------------------------------------------------------------------|
| 系统用户   | <ul style="list-style-type: none"><li>通过Manager创建，是MRS集群操作运维与业务场景中主要使用的用户，包含两种类型：<ul style="list-style-type: none"><li>“人机”用户：用于在Manager的操作运维场景，以及在组件客户端操作的场景。</li><li>“机机”用户：用于MRS集群应用开发的场景。</li></ul></li><li>用于OMS系统进程运行的用户。</li></ul> |
| 系统内部用户 | MRS集群提供的用于进程通信、保存用户组信息和关联用户权限的内部用户。                                                                                                                                                                                                       |
| 数据库用户  | <ul style="list-style-type: none"><li>用于OMS数据库管理和数据访问的用户。</li><li>用于业务组件（Hive、Hue、Loader和DBservice）数据库的用户。</li></ul>                                                                                                                      |

### 系统用户

#### 📖 说明

- MRS集群需要使用操作系统中ldap用户，此帐号不能删除，否则可能导致集群无法正常工作。密码管理策略由操作用户维护。
- 首次修改“ommdba”和“omm”用户需要执行重置密码操作。找回密码后建议定期修改。



| 类别                | 用户名称  | 初始密码             | 描述                                                                                                                                                                                                                                                                                   |
|-------------------|-------|------------------|--------------------------------------------------------------------------------------------------------------------------------------------------------------------------------------------------------------------------------------------------------------------------------------|
| MRS集群系统<br>管理员    | admin | 在集群创建时<br>由用户指定。 | Manager的管理员。<br>此外还具有以下权限： <ul style="list-style-type: none"><li>• 具有HDFS、ZooKeeper普通用户的权限。</li><li>• 具有提交、查询Mapreduce、YARN任务的权限，以及YARN队列管理权限和访问YARN WebUI的权限。</li><li>• Storm中，具有提交、查询、激活、去激活、重分配、删除拓扑的权限，可以操作所有拓扑。</li><li>• Kafka服务中，具有创建、删除、授权、Reassign、消费、写入、查询主题的权限。</li></ul> |
| MRS集群节点<br>操作系统用户 | omm   | 系统随机生成           | MRS集群系统的内部运行用户。在全部节点生成，属于操作系统用户，无需设置为统一的密码。                                                                                                                                                                                                                                          |
| MRS集群节点<br>操作系统用户 | root  | 用户设置的密码。         | MRS集群所属节点的登录用户。在全部节点生成，属于操作系统用户。                                                                                                                                                                                                                                                     |

## 系统内部用户

### 说明

以下系统内部用户不能删除，否则可能导致集群或组件无法正常工作。

| 类别     | 默认用户   | 初始密码       | 描述                                                                                                                                                                                                                                                                                                                                                               |
|--------|--------|------------|------------------------------------------------------------------------------------------------------------------------------------------------------------------------------------------------------------------------------------------------------------------------------------------------------------------------------------------------------------------|
| 组件运行用户 | hdfs   | Hdfs@123   | <p>HDFS系统管理员, 用户权限:</p> <ol style="list-style-type: none"> <li>文件系统操作权限: <ul style="list-style-type: none"> <li>查看、修改、创建文件</li> <li>查看、创建目录</li> <li>查看、修改文件属组</li> <li>查看、设置用户磁盘配额</li> </ul> </li> <li>HDFS管理操作权限: <ul style="list-style-type: none"> <li>查看webUI页面状态</li> <li>查看、设置HDFS主备状态</li> <li>进入、退出HDFS安全模式</li> <li>检查HDFS文件系统</li> </ul> </li> </ol> |
|        | hbase  | Hbase@123  | <p>HBase系统管理员, 用户权限:</p> <ul style="list-style-type: none"> <li>集群管理权限: 表的 Enable、Disable操作, 触发 MajorCompact, ACL操作</li> <li>授权或回收权限, 集群关闭等操作相关的权限</li> <li>表管理权限: 建表、修改表、删除表等操作权限</li> <li>数据管理权限: 表级别、列族级别以及列级别的数据读写权限</li> <li>访问HBase WebUI的权限</li> </ul>                                                                                                    |
|        | mapred | Mapred@123 | <p>MapReduce系统管理员, 用户权限:</p> <ul style="list-style-type: none"> <li>提交、停止和查看 MapReduce任务的权限</li> <li>修改Yarn配置参数的权限</li> <li>访问Yarn、MapReduce WebUI的权限</li> </ul>                                                                                                                                                                                                 |
|        | spark  | Spark@123  | <p>Spark系统管理员, 用户权限:</p> <ul style="list-style-type: none"> <li>访问Spark WebUI的权限</li> <li>提交Spark任务的权限</li> </ul>                                                                                                                                                                                                                                                |

## 用户组信息

| 默认用户组                 | 描述                                                                |
|-----------------------|-------------------------------------------------------------------|
| hadoop                | 将用户加入此用户组, 可获得所有Yarn队列的任务提交权限。                                    |
| hbase                 | 普通用户组, 将用户加入此用户组不会获得额外的权限。                                        |
| hive                  | 将用户加入此用户组, 可以使用Hive。                                              |
| spark                 | 普通用户组, 将用户加入此用户组不会获得额外的权限。                                        |
| supergroup            | 将用户加入此用户组, 可获得HBase、HDFS和Yarn的管理员权限, 并可以使用Hive。                   |
| check_sec_ldap        | 用于内部测试主LDAP是否工作正常。用户组随机存在, 每次测试时创建, 测试完成后自动删除。系统内部组, 仅限组件间内部使用。   |
| Manager_tenant        | 租户系统用户组。系统内部组, 仅限组件间内部使用。                                         |
| System_administrator  | MRS集群系统管理员组。系统内部组, 仅限组件间内部使用。                                     |
| Manager_viewer        | MRS Manager系统查看员组。系统内部组, 仅限组件间内部使用。                               |
| Manager_operator      | MRS Manager系统操作员组。系统内部组, 仅限组件间内部使用。                               |
| Manager_auditor       | MRS Manager系统审计员组。系统内部组, 仅限组件间内部使用。                               |
| Manager_administrator | MRS Manager系统管理员组。系统内部组, 仅限组件间内部使用。                               |
| compcommon            | MRS系统内部组, 用于访问集群公共资源。所有系统用户和系统运行用户默认加入此用户组。                       |
| default_1000          | 为租户创建的用户组。系统内部组, 仅限组件间内部使用。                                       |
| kafka                 | Kafka普通用户组。添加入本组的用户, 需要被kafkaadmin组用户授予特定Topic的读写权限, 才能访问对应Topic。 |
| kafkasuperuser        | 添加入本组的用户, 拥有所有Topic的读写权限。                                         |
| kafkaadmin            | Kafka管理员用户组。添加入本组的用户, 拥有所有Topic的创建, 删除, 授权及读写权限。                  |
| storm                 | Storm的普通用户组, 属于该组的用户拥有提交拓扑和管理属于自己的拓扑的权限。                          |

| 默认用户组        | 描述                                    |
|--------------|---------------------------------------|
| stormadmin   | Storm的管理员用户组，属于该组的用户拥有提交拓扑和管理所有拓扑的权限。 |
| opentsdb     | 普通用户组，将用户加入此用户组不会获得额外的权限。             |
| presto       | 普通用户组，将用户加入此用户组不会获得额外的权限。             |
| flume        | 普通用户组，添加到该用户组的用户无任何额外权限。              |
| launcher-job | MRS系统内部组，用于使用V2接口提交作业。                |

| 操作系统用户组  | 描述                                               |
|----------|--------------------------------------------------|
| wheel    | MRS集群系统内部运行用户“omm”的主组。                           |
| ficommon | MRS集群系统公共组，对应“compcommon”，可以访问集群在操作系统中保存的公共资源文件。 |

## 数据库用户

MRS集群系统数据库用户包含OMS数据库用户、DBService数据库用户。

### 说明

数据库用户不能删除，否则可能导致集群或组件服务无法正常工作。

| 类别           | 默认用户   | 初始密码              | 描述                           |
|--------------|--------|-------------------|------------------------------|
| OMS数据库       | ommdba | dbChangeMe@123456 | OMS数据库管理员用户，用于创建、启动和停止等维护操作  |
|              | omm    | ChangeMe@123456   | OMS数据库数据访问用户                 |
| DBService数据库 | omm    | dbserverAdmin@123 | DBService组件中GaussDB数据库的管理员用户 |
|              | hive   | HiveUser@         | Hive连接DBService数据库用户         |
|              | hue    | HueUser@123       | Hue连接DBService数据库用户          |
|              | sqoop  | SqoopUser@        | Loader连接DBService数据库的用户      |

| 类别 | 默认用户   | 初始密码        | 描述                      |
|----|--------|-------------|-------------------------|
|    | ranger | RangerUser@ | Ranger连接DBService数据库的用户 |

### 11.12.3 修改操作系统用户密码

#### 操作场景

该任务指导用户定期修改MRS集群节点操作系统用户“omm”、“ommdba”、“root”的登录密码，以提升系统运维安全性。

各节点“omm”、“ommdba”、“root”无需设置为统一的密码。

#### 操作步骤

**步骤1** 登录Master1节点，然后登录要修改操作系统用户密码的其他节点。

**步骤2** 执行以下命令切换到用户。

```
sudo su - root
```

**步骤3** 执行如下命令，修改omm/ommdba/root用户密码。

```
passwd omm
```

```
passwd ommdba
```

```
passwd root
```

例如omm: passwd，系统显示：

```
Changing password for user omm.
New password:
```

输入用户的新密码。操作系统的密码修改策略由用户实际使用的操作系统类型决定。

```
Retype new password:
passwd: all authentication tokens updated successfully.
```

#### 📖 说明

MRS集群默认密码复杂度要求：

- 密码字符长度至少8位。
- 至少需要包含大写字母、小写字母、数字、空格、特殊字符~!@#\$%^&\*()-\_+=\| [{};:~",<.>/?中的3种类型字符。
- 重置的密码不能是最近5次使用过的密码。

----结束

### 11.12.4 修改 admin 密码

该任务指导用户定期修改集群用户“admin”的密码，以提升系统运维安全性。

修改该密码会导致已经下载的用户凭证不可用，请修改该密码后重新下载认证凭据并替换旧凭据。

## 在集群节点修改 admin 密码

**步骤1** 更新主管理节点客户端，具体请参看[更新客户端（3.x之前版本）](#)。

**步骤2** 登录主管理节点。

**步骤3** （可选）若想要使用omm用户修改密码，请执行以下命令切换用户。

```
sudo su - omm
```

**步骤4** 执行以下命令切换到客户端目录，例如“/opt/client”。

```
cd /opt/client
```

**步骤5** 执行以下命令配置环境变量。

```
source bigdata_env
```

**步骤6** 执行以下命令，修改“admin”密码。此操作在整个集群中生效。

```
kpasswd admin
```

先输入旧密码，再输入两次新密码。

集群中，默认的密码复杂度要求：

- 密码字符长度至少8位。
- 至少需要包含大写字母、小写字母、数字、空格、特殊字符'~!@#%&^\*()-\_+=\| [{}];:","<.>/?'中的3种类型字符。
- 不能与用户名或倒序的用户名相同。

----结束

## 在 MRS Manager 页面修改 admin 密码

开启Kerberos认证的集群和开启弹性公网IP功能未开启Kerberos认证的集群支持通过MRS Manager界面修改admin密码。

**步骤1** 用admin账户登录MRS Manager页面。

**步骤2** 单击页面右上角用户名，选择“修改密码”。

**步骤3** 在修改密码页面，输入“旧密码”、“新密码”、“确认新密码”。

### 说明

默认的密码复杂度要求：

- 密码字符长度为8~32位。
- 至少需要包含大写字母、小写字母、数字、空格、特殊字符'~!@#%&^\*()-\_+=\| [{}];:","<.>/?'中的3种类型字符。
- 不能与用户名或倒序的用户名相同。

**步骤4** 单击“确定”完成密码修改，使用新密码重新登录MRS Manager页面。

----结束

## 重置 admin 密码

**步骤1** 登录Master1节点。

**步骤2** （可选）若想要使用omm用户修改密码，请执行以下命令切换用户。

```
sudo su - omm
```

**步骤3** 执行以下命令，切换到客户端目录，例如“/opt/client”。

```
cd /opt/client
```

**步骤4** 执行以下命令，配置环境变量。

```
source bigdata_env
```

**步骤5** 执行以下命令，使用kadmin/admin登录控制台。

```
kadmin -p kadmin/admin
```

#### 说明

kadmin/admin的默认密码为“KAdmin@123”，首次登录后会提示该密码过期，请按照提示修改密码并妥善保存。

**步骤6** 执行以下命令，重置组件运行用户密码。此操作对所有服务器生效。

```
cpw 组件运行用户名
```

例如重置admin密码：**cpw admin**

集群中，默认的密码复杂度要求：

- 密码字符长度为8~32位。
- 至少需要包含大写字母、小写字母、数字、空格、特殊字符'~!@#%&^\*()-\_+=\| [{}];:","<.>/?'中的3种类型字符。
- 不能与用户名或倒序的用户名相同。

----结束

## 11.12.5 修改 Kerberos 管理员密码

### 操作场景

该任务指导用户定期修改MRS集群Kerberos管理员“kadmin”的密码，以提升系统运维安全性。

修改该密码会导致已经下载的用户凭证不可用，请修改该密码后重新下载认证凭据并替换旧凭据。

### 前提条件

已在Master1节点准备客户端。

### 操作步骤

**步骤1** 登录Master1节点。

**步骤2** （可选）若想要使用omm用户修改密码，请执行以下命令切换用户。

```
sudo su - omm
```

**步骤3** 执行以下命令，切换到客户端目录，例如“/opt/client”。

```
cd /opt/client
```

**步骤4** 执行以下命令，配置环境变量。

```
source bigdata_env
```

**步骤5** 执行以下命令，修改kadmin/admin密码。此操作对所有服务器生效。

```
kpasswd kadmin/admin
```

集群中，默认的密码复杂度要求：

- 密码字符长度至少8位。
- 至少需要包含大写字母、小写字母、数字、空格、特殊字符'~!@#%&\*()-\_+=\| [{}];:","<.>/?'中的3种类型字符。
- 不能与用户名或倒序的用户名相同。

----结束

## 11.12.6 修改 LDAP 管理员和 LDAP 用户密码

### 操作场景

该任务指导用户定期修改MRS集群的LDAP管理员用户

“rootdn:cn=root,dc=hadoop,dc=com”和LDAP用户

“pg\_search\_dn:cn=pg\_search\_dn,ou=Users,dc=hadoop,dc=com”的密码，以提升系统运维安全性。

### 对系统的影响

修改密码需要重启全部服务，服务在重启时无法访问。

### 操作步骤

**步骤1** 在MRS Manager，选择“服务管理 > LdapServer > 更多”。

**步骤2** 单击“修改密码”。

**步骤3** 在“修改密码”对话框的“用户信息”选择要修改的用户。

**步骤4** 在“修改密码”对话框的“旧密码”输入旧密码，“新密码”和“确认密码”输入新密码。

默认密码复杂度要求：

- 密码字符长度为16~32位。
- 至少需要包含大写字母、小写字母、数字、特殊字符`~!@#%&\*()-\_+=\| [{}];:","<.>/?'中的3种类型字符。
- 不能与用户名或倒序用户名相同。
- 不可与当前密码相同。



### 📖 说明

LDAP管理员用户“rootdn:cn=root,dc=hadoop,dc=com”的默认密码为“LdapChangeMe@123”，LDAP用户“pg\_search\_dn:cn=pg\_search\_dn,ou=Users,dc=hadoop,dc=com”的默认密码为“pg\_search\_dn@123”，请定期修改密码并妥善保存。

**步骤5** 勾选“我已阅读此信息并了解其影响。”，单击“确定”确认修改并重启服务。

----结束

## 11.12.7 修改组件运行用户密码

### 操作场景

该任务指导用户定期修改MRS集群组件运行用户的密码，以提升系统运维安全性。

如果初始密码由系统随机生成，需要直接重置密码。

修改该密码会导致已经下载的用户凭证不可用，请修改该密码后重新下载认证凭据并替换旧凭据。

### 前提条件

已在Master1节点准备客户端。

### 操作步骤

**步骤1** 登录Master1节点。

**步骤2** （可选）若想要使用omm用户修改密码，请执行以下命令切换用户。

```
sudo su - omm
```

**步骤3** 执行以下命令，切换到客户端目录，例如“/opt/client”。

```
cd /opt/client
```

**步骤4** 执行以下命令，配置环境变量。

```
source bigdata_env
```

**步骤5** 执行以下命令，使用kadmin/admin登录控制台。

```
kadmin -p kadmin/admin
```

### 📖 说明

kadmin/admin的默认密码为“KAdmin@123”，首次登录后会提示该密码过期，请按照提示修改密码并妥善保存。

**步骤6** 执行以下命令，重置组件运行用户密码。此操作对所有服务器生效。

```
cpw 组件运行用户名
```

例如重置admin密码：**cpw admin**

集群中，默认的密码复杂度要求：

- 密码字符长度为8~32位。

- 至少需要包含大写字母、小写字母、数字、空格、特殊字符 '~!@#%&\*()-\_+=\| [{}];:","<.>/?' 中的 3 种类型字符。
- 不能与用户名或倒序的用户名相同。

----结束

## 11.12.8 修改 OMS 数据库管理员密码

### 操作场景

该任务指导用户定期修改 OMS 数据库管理员的密码，以提升系统运维安全性。

### 操作步骤

**步骤1** 登录主管理节点。

#### 说明

ommdba 用户密码不支持在备管理节点修改，否则集群无法正常工作。只需在主管理节点执行修改操作，无需在备管理节点操作。

**步骤2** 执行以下命令，切换用户。

```
sudo su - omm
```

**步骤3** 执行以下命令，切换目录。

```
cd $OMS_RUN_PATH/tools
```

**步骤4** 执行以下命令，修改 ommdba 用户密码。

```
mod_db_passwd ommdba
```

**步骤5** 输入 ommdba 的原密码后，再输入两次新密码。

密码复杂度要求：

- 密码字符长度为 16 ~ 32 位。
- 至少需要包含大写字母、小写字母、数字、特殊字符 '~!@#%&\*()-+\_=\| [{}];:","<.>/?' 中的 3 种类型字符。
- 不能与用户名或倒序用户名相同。
- 不可与前 20 个历史密码相同。

显示如下结果，说明修改成功：

```
Congratulations, update [ommdba] password successfully.
```

----结束

## 11.12.9 修改 OMS 数据库数据访问用户密码

### 操作场景

该任务指导用户定期修改 OMS 数据库访问用户的密码，以提升系统运维安全性。

## 对系统的影响

修改密码需要重启OMS服务，服务在重启时无法访问。

## 操作步骤

**步骤1** 在MRS Manager单击“系统设置”。

**步骤2** 在“权限配置”区域下，单击“OMS数据库密码修改”。

**步骤3** 在omm用户所在行，单击“操作”列下的“修改密码”，修改OMS数据库密码。

密码复杂度要求：

- 密码字符长度为8~32位。
- 至少需要包含大写字母、小写字母、数字、特殊字符~`!@#\$%^&\*()-+\_=|[]{};:“,<.>/?中的3种类型字符。
- 不能与用户名或倒序的用户名相同。
- 不可与前20个历史密码相同。

**步骤4** 单击“确定”，等待界面提示“操作成功”后单击“完成”。

**步骤5** 在omm用户所在行，单击“操作”列下的“重启OMS服务”，重启OMS数据库。

### 说明

如果修改了密码但未重启OMS数据库，则omm用户的状态变为“Waiting to restart”且无法再修改密码，直到重启OMS数据库

**步骤6** 在弹出的对话框中，勾选“我已阅读此信息并了解其影响。”，单击“确定”，重新启动OMS服务。

----结束

## 11.12.10 修改组件数据库用户密码

### 操作场景

该任务指导用户定期修改组件数据库用户的密码，以提升系统运维安全性。

### 对系统的影响

修改密码需要重启服务，服务在重启时无法访问。

### 操作步骤

**步骤1** 在MRS Manager单击“服务管理”，单击待修改数据库用户服务的名称。

**步骤2** 确定修改哪个组件数据库用户密码。

- 修改DBService数据库用户密码，直接执行**步骤3**。
- 修改Hive或者Hue或者Loader数据库用户密码，需要先停止服务再执行**步骤3**。

单击“停止服务”。

**步骤3** 选择“更多 > 修改密码”。

**步骤4** 根据界面信息，输入新旧密码。

密码复杂度要求：

- DBService数据库用户密码字符长度为16~32位。Hive或Hue或Loader数据库用户密码字符长度为8~32位。
- 至少需要包含大写字母、小写字母、数字、特殊字符~`!@#\$%^&\*()-+\_=|[{}];:~<.>/?中的3种类型字符。
- 不能与用户名或倒序用户名相同。
- 不可与前20个历史密码相同。

**步骤5** 单击“确定”，系统自动重新启动对应的服务。界面提示“操作成功”，单击“完成”。

----结束

## 11.12.11 更新集群密钥

### 操作场景

在创建集群时，系统将自动生成加密密钥key值以对集群的部分安全信息（例如所有数据库用户密码、密钥文件访问密码等）进行加密存储。在集群安装成功后，建议用户定期通过以下操作手动更改密钥值。

### 对系统的影响

- 更新集群密钥后，集群中新增加一个随机生成的新密钥，用于加密解密新保存的数据。旧的密钥不会删除，用于解密旧的加密数据。在修改安全信息后，例如修改数据库用户密码，新密码将使用新的密钥加密。
- 更新集群密钥需要停止集群，集群停止时无法访问。

### 前提条件

停止依赖集群运行的上层业务应用。

### 操作步骤

**步骤1** 在MRS Manager，选择“服务管理 > 更多 > 停止集群”。

在弹出窗口勾选“我已阅读此信息并了解影响。”，单击“确定”，界面提示“操作成功。”，单击“完成”，集群成功停止。

**步骤2** 登录主管理节点。

**步骤3** 执行以下命令切换用户：

```
sudo su - omm
```

**步骤4** 执行以下命令，防止超时退出。

```
TMOUT=0
```

**步骤5** 执行以下命令，切换目录。

```
cd ${BIGDATA_HOME}/om-0.0.1/tools
```

**步骤6** 执行以下命令，更新集群密钥。

```
sh updateRootKey.sh
```

根据界面提示，输入y：

```
The root key update is a critical operation.
Do you want to continue?(y/n):
```

界面提示以下信息表示更新密钥成功：

```
...
Step 4-1: The key save path is obtained successfully.
...
Step 4-4: The root key is sent successfully.
```

**步骤7** 在MRS Manager界面，选择“服务管理 > 更多 > 启动集群”。

在弹出的提示框中单击“是”，开始启动集群。界面提示“操作成功。”，单击“完成”，集群成功启动。

----结束

## 11.13 权限管理

### 11.13.1 创建角色

#### 操作场景

该任务指导用户在MRS Manager创建角色，并对Manager和组件进行授权管理。

MRS Manager支持的角色数为1000。

#### 前提条件

用户已明确业务需求。

#### 操作步骤

**步骤1** 在MRS Manager，选择“系统设置 > 角色管理”。

**步骤2** 单击“添加角色”，然后在“角色名称”和“描述”输入角色名字与描述。

“角色名称”为必选参数，字符长度为3到30，可以包含数字、字母和下划线。“描述”为可选参数。

**步骤3** 设置角色“权限”。

1. 单击“服务名称”，并选择一个“视图名称”。
2. 勾选一个或多个权限。

**说明**

- “权限”为可选参数。
- 在选择“视图”设置组件的权限时，可通过右上角的“搜索”框输入资源名称，然后单击  显示搜索结果。
- 搜索范围仅包含当前权限目录，无法搜索子目录。搜索关键字支持模糊搜索，不区分大小写。支持搜索下一页的结果。

**表 11-36 Manager 权限描述**

| 支持权限管理的资源                   | 权限设置说明                                                     |
|-----------------------------|------------------------------------------------------------|
| “Alarm”                     | Manager告警功能授权，勾选“View”表示可以查看告警，勾选“Management”表示可以管理告警。     |
| “Audit”                     | Manager审计日志功能授权，勾选“View”表示可以查看审计，勾选“Management”表示可以管理审计。   |
| “Dashboard”                 | Manager概览功能授权，勾选“View”表示可以查看集群概览。                          |
| “Hosts”                     | Manager集群节点管理功能授权，勾选“View”表示可以查看节点，勾选“Management”表示可以管理节点。 |
| “Services”                  | MRS集群服务管理功能授权，勾选“View”表示可以查看服务，勾选“Management”表示可以管理服务。     |
| “System_cluster_management” | MRS集群管理授权，勾选“Management”表示可以使用MRS补丁管理功能。                   |
| “System_configuration”      | MRS集群配置功能授权，勾选“Management”表示可以使用Manager配置MRS集群。            |
| “System_task”               | MRS集群任务功能授权，勾选“Management”表示可以使用Manager管理MRS集群的周期任务。       |
| “Tenant”                    | Manager多租户管理功能授权，勾选“Management”表示可以查看Manager的租户管理页面。       |

**表 11-37 HBase 权限描述**

| 支持权限管理的资源          | 权限设置说明                    |
|--------------------|---------------------------|
| “SUPER_USER_GROUP” | 选中时表示授予HBase管理员权限。        |
| “Global”           | HBase的一种资源类型，表示HBase整体组件。 |

| 支持权限管理的资源      | 权限设置说明                                                                                                                                                                                                                                                                         |
|----------------|--------------------------------------------------------------------------------------------------------------------------------------------------------------------------------------------------------------------------------------------------------------------------------|
| “Namespace”    | <p>HBase的一种资源类型，表示命名空间，用来保存HBase表。具体权限：</p> <ul style="list-style-type: none"> <li>• “Admin”：表示管理此命名空间的权限。</li> <li>• “Create”：表示在此命名空间创建HBase表的权限。</li> <li>• “Read”：表示访问此命名空间的权限。</li> <li>• “Write”：表示写入此命名空间数据的权限。</li> <li>• “Execute”：表示可执行协处理器（Endpoint）的权限。</li> </ul> |
| “Table”        | <p>HBase的一种资源类型，表示数据表，用来保存数据。具体权限：</p> <ul style="list-style-type: none"> <li>• “Admin”：表示管理此数据表的权限。</li> <li>• “Create”：表示在此数据表创建列族和列的权限。</li> <li>• “Read”：表示读取数据表的权限。</li> <li>• “Write”：表示写入数据到表的权限。</li> <li>• “Execute”：表示可执行协处理器（Endpoint）的权限。</li> </ul>               |
| “ColumnFamily” | <p>HBase的一种资源类型，表示列族，用来保存数据。具体权限：</p> <ul style="list-style-type: none"> <li>• “Create”：表示在此列族创建列的权限。</li> <li>• “Read”：表示读取列族的权限。</li> <li>• “Write”：表示写入数据到列族的权限。</li> </ul>                                                                                                 |
| “Qualifier”    | <p>HBase的一种资源类型，表示列，用来保存数据。具体权限：</p> <ul style="list-style-type: none"> <li>• “Read”：表示读取列的权限。</li> <li>• “Write”：表示写入数据到列的权限。</li> </ul>                                                                                                                                      |

HBase中每一级资源类型的权限默认会传递到下级资源类型，但“递归”选项没有默认勾选。例如命名空间“default”添加了“Read”和“Write”权限，则命名空间中的表、列族和列自动添加该权限。若设置父资源后，再手动设置子资源，则子资源的权限取父资源与当前子资源设置的并集。

表 11-38 HDFS 权限描述

| 支持权限管理的资源 | 权限设置说明                                                                                                                                                                                              |
|-----------|-----------------------------------------------------------------------------------------------------------------------------------------------------------------------------------------------------|
| “Folder”  | HDFS的一种资源类型，表示HDFS目录，可以保存文件或子目录。具体权限： <ul style="list-style-type: none"><li>• “Read”：表示访问此HDFS目录的权限。</li><li>• “Write”：表示在此HDFS目录写入数据的权限。</li><li>• “Execute”：表示执行操作的权限。在添加访问或写入权限必须同时勾选。</li></ul> |
| “Files”   | HDFS的一种资源类型，表示HDFS中的文件。具体权限： <ul style="list-style-type: none"><li>• “Read”：表示访问此文件的权限。</li><li>• “Write”：表示写入此文件的权限。</li><li>• “Execute”：表示执行操作的权限。在添加访问或写入权限必须同时勾选。</li></ul>                     |

HDFS中每一级目录的权限默认不会传递到下级目录类型。例如目录“tmp”添加了“Read”和“Execute”，需要同时勾选“递归”才能为子目录添加权限。

表 11-39 Hive 权限描述

| 支持权限管理的资源              | 权限设置说明                                                                                                                                                                                                                                   |
|------------------------|------------------------------------------------------------------------------------------------------------------------------------------------------------------------------------------------------------------------------------------|
| “Hive Admin Privilege” | 选中时表示授予Hive管理员权限。                                                                                                                                                                                                                        |
| “Database”             | Hive的一种资源类型，表示Hive数据库，用来保存Hive表。具体权限： <ul style="list-style-type: none"><li>• “Select”：表示查询Hive数据库的权限。</li><li>• “Delete”：表示在Hive数据库执行删除操作的权限。</li><li>• “Insert”：表示在Hive数据库执行插入操作的权限。</li><li>• “Create”：表示在Hive数据库执行创建操作的权限。</li></ul> |



| 支持权限管理的资源 | 权限设置说明                                                                                                                                                                                                                                                                                                                                                                                                                                                                                                                |
|-----------|-----------------------------------------------------------------------------------------------------------------------------------------------------------------------------------------------------------------------------------------------------------------------------------------------------------------------------------------------------------------------------------------------------------------------------------------------------------------------------------------------------------------------|
| “Table”   | <p>Hive的一种资源类型，表示Hive表，用来保存数据。具体权限：</p> <ul style="list-style-type: none"> <li>“Select”：表示查询Hive表的权限。</li> <li>“Delete”：表示在Hive表执行删除操作的权限。</li> <li>“Update”：表示为角色添加Hive表的“Update”权限。</li> <li>“Insert”：表示在Hive表执行插入操作的权限。</li> <li>“Grant of Select”：选中表示属于此角色的用户可以使用Hive语句为其他用户添加“Select”权限。</li> <li>“Grant of Delete”：选中表示属于此角色的用户可以使用Hive语句为其他用户添加“Delete”权限。</li> <li>“Grant of Update”：选中表示属于此角色的用户可以使用Hive语句为其他用户添加“Update”权限。</li> <li>“Grant of Insert”：选中表示属于此角色的用户可以使用Hive语句为其他用户添加“Insert”权限。</li> </ul> |

Hive中每一级资源类型的权限默认会传递到下级资源类型，但“递归”选项没有默认勾选。例如数据库“default”添加了“Select”和“Insert”权限，则数据库中的表和列自动添加该权限。若设置父资源后，再手动设置子资源，则子资源的权限取父资源与当前子资源设置的并集。

表 11-40 YARN 权限描述

| 支持权限管理的资源                  | 权限设置说明                                                                                                                                                     |
|----------------------------|------------------------------------------------------------------------------------------------------------------------------------------------------------|
| “Cluster Admin Operations” | 选中时表示授予YARN管理员权限。                                                                                                                                          |
| “root”                     | <p>YARN的根队列。具体权限：</p> <ul style="list-style-type: none"> <li>“Submit”：表示在队列提交作业的权限。</li> <li>“Admin”：表示管理当前队列的权限。</li> </ul>                               |
| “Parent Queue”             | <p>YARN的一种资源类型，表示父队列，可以包含子队列。根队列也属于父队列的一种。具体权限：</p> <ul style="list-style-type: none"> <li>“Submit”：表示在队列提交作业的权限。</li> <li>“Admin”：表示管理当前队列的权限。</li> </ul> |
| “Leaf Queue”               | <p>YARN的一种资源类型，表示叶子队列。具体权限：</p> <ul style="list-style-type: none"> <li>“Submit”：表示在队列提交作业的权限。</li> <li>“Admin”：表示管理当前队列的权限。</li> </ul>                     |

YARN中每一级资源类型的权限默认会传递到下级资源类型，但“递归”选项没有默认勾选。例如队列“root”添加了“Submit”权限，则子队列自动添加该权限。子队列继承的权限不在“权限”表格显示被选中。若设置父资源后，再手动设置子资源，则子资源的权限取父资源与当前子资源设置的并集。

表 11-41 Hue 权限描述

| 支持权限管理的资源              | 权限设置说明                |
|------------------------|-----------------------|
| “Storage Policy Admin” | 选中时表示授予Hue中存储策略管理员权限。 |

**步骤4** 单击“确定”完成，返回“角色管理”。

----结束

## 相关任务

### 修改角色

**步骤1** 在MRS Manager，单击“系统设置”。

**步骤2** 在“权限配置”区域，单击“角色管理”。

**步骤3** 在要修改角色所在的行，单击“修改”，修改角色信息。

#### 说明

修改角色分配的权限，最长可能需要3分钟时间生效。

**步骤4** 单击“确定”完成修改操作。

----结束

### 删除角色

**步骤1** 在MRS Manager，单击“系统设置”。

**步骤2** 在“权限配置”区域，单击“角色管理”。

**步骤3** 在要删除角色所在的行，单击“删除”。

**步骤4** 单击“确定”完成删除操作。

----结束

## 11.13.2 创建用户组

### 操作场景

该任务指导用户通过MRS Manager创建新用户组并指定其操作权限，使用户组可以统一管理加入用户组的单个或多个用户。用户加入用户组后，可获得用户组具有的操作权限。

MRS Manager支持用户组数为100。

## 前提条件

用户已明确业务需求，并已创建业务场景需要的角色。

## 操作步骤

**步骤1** 在MRS Manager，单击“系统设置”。

**步骤2** 在“权限配置”区域，单击“用户组管理”。

**步骤3** 在组列表上方，单击“添加用户组”。

**步骤4** 填写“组名”和“描述”。

“组名”为必选参数，字符长度为3到20，可以包含数字、字母和下划线。“描述”为可选参数。

**步骤5** 在“角色”，单击“选择添加角色”选择指定的角色并添加。

如果不添加角色，则当前创建的用户组没有使用MRS集群的权限。

**步骤6** 单击“确定”完成用户组创建。

----结束

## 相关任务

### 修改用户组

**步骤1** 在MRS Manager，单击“系统设置”。

**步骤2** 在“权限配置”区域，单击“用户组管理”。

**步骤3** 在要修改用户组所在的行，单击“修改”，修改用户组信息。

#### 说明

为用户组修改分配的角色权限，最长可能需要3分钟时间生效。

**步骤4** 单击“确定”完成修改操作。

----结束

### 删除用户组

**步骤1** 在MRS Manager，单击“系统设置”。

**步骤2** 在“权限配置”区域，单击“用户组管理”。

**步骤3** 在要删除用户组所在的行，单击“删除”。

**步骤4** 单击“确定”完成删除操作。

----结束

## 11.13.3 创建用户

### 操作场景

该任务指导MRS集群管理员根据实际业务场景需要，通过MRS Manager创建新用户并指定其操作权限以满足业务使用。

MRS Manager支持的用户数为1000。

如需对新创建用户的密码使用新的密码策略，请先[修改密码策略](#)，再参考本章节创建用户。

## 前提条件

MRS集群管理员已明确业务需求，并已创建业务场景需要的角色和用户组。

## 操作步骤

**步骤1** 在MRS Manager，单击“系统设置”。

**步骤2** 在“权限配置”区域，单击“用户管理”。

**步骤3** 在用户列表上方，单击“添加用户”。

**步骤4** 根据界面提示配置参数，填写“用户名”。

### 📖 说明

- 不支持创建两个名称相同但大小写不同的用户。例如已创建用户“User1”，无法创建用户“user1”。
- 使用已创建的用户时，请输入和用户名完全一样的大小写字符。
- “用户名”为必选参数，字符长度为3到20，可以包含数字、字母和下划线。
- “root”、“omm”和“ommdba”为系统保留用户，请选择其他用户名。

**步骤5** 设置“用户类型”，可选值包括“人机”和“机机”。

- “人机”用户：用于在MRS Manager的操作运维场景，以及在组件客户端操作的场景。选择该值需同时填写“密码”和“确认密码”。
- “机机”用户：用于MRS应用开发的场景。选择该值用户密码随机生成，无需填写。

**步骤6** 在“用户组”，单击“选择添加的用户组”，选择对应用户组将用户添加进去。

### 📖 说明

- 如果用户组添加了角色，则用户可获得对应角色中的权限。
- 为新用户分配Hive的权限，请将用户加入hive组。
- 如果用户需要管理租户资源，用户组必须分配了Manager\_tenant角色以及租户对应的角色。

**步骤7** 在“主组”选择一个组作为用户创建目录和文件时的主组。下拉列表包含“用户组”中勾选的全部组。

**步骤8** 根据业务实际需要在“分配角色权限”，单击“选择并绑定角色”为用户添加角色。

### 📖 说明

- 创建用户时，如果用户从用户组获得的权限还不满足业务需要，则可以再分配其他已创建的角色。为新用户分配角色授权，最长可能需要3分钟时间生效。
- 创建用户时添加角色可细化用户的权限。
- 没有为新用户分配角色时，此用户可以访问HDFS、HBase、Yarn、Spark和Hue的WebUI。

**步骤9** 根据业务实际需要“描述”。

“描述”为可选参数。

**步骤10** 单击“确定”完成用户创建。

第一次在MRS集群中使用新创建的用户，例如登录Manager或者使用集群客户端，需要修改密码，具体请参见《修改操作用户密码》。

----结束

## 11.13.4 修改用户信息

### 操作场景

该任务指导用户在MRS Manager修改已创建的用户信息，包括修改用户组、主组、角色和描述。

### 操作步骤

**步骤1** 在MRS Manager，单击“系统设置”。

**步骤2** 在“权限配置”区域，单击“用户管理”。

**步骤3** 在要修改用户所在的行，单击“修改”，修改用户信息。

#### 说明

为用户修改用户组或分配的角色权限，最长可能需要3分钟时间生效。

**步骤4** 单击“确定”完成修改操作。

----结束

## 11.13.5 锁定用户

该任务指导用户将MRS集群中的用户锁定。用户被锁定后，不能在MRS Manager重新登录或在集群中重新进行安全认证。

可通过以下两种方式锁定用户，锁定后的用户需要MRS集群管理员手动解锁或者等待锁定时间结束才能恢复使用：

- 自动锁定：通过设置密码策略中的“允许输入错误次数”，将超过登录失败次数的用户自动锁定。具体操作请参见[修改密码策略](#)。
- 手动锁定：由MRS集群管理员通过手动的方式将用户锁定。

以下将具体介绍手动锁定。不支持锁定“机机”用户。

### 操作步骤

**步骤1** 在MRS Manager，单击“系统设置”。

**步骤2** 在“权限配置”区域，单击“用户管理”。

**步骤3** 在要锁定用户所在行，单击“锁定用户”，锁定用户。

**步骤4** 在弹出的提示窗口，单击“确定”完成锁定操作。

----结束

## 11.13.6 解锁用户

在用户输入错误密码次数大于允许输入错误次数，造成用户被锁定或者用户被MRS集群管理员手动锁定后需要解锁用户的场景下，MRS集群管理员用户可以通过MRS Manager为锁定的用户解锁。

### 操作步骤

- 步骤1 在MRS Manager，单击“系统设置”。
- 步骤2 在“权限配置”区域，单击“用户管理”。
- 步骤3 在要解锁用户所在行，选择“解锁用户”，解锁用户。
- 步骤4 在弹出的提示窗口，单击“确定”完成解锁操作。

----结束

## 11.13.7 删除用户

MRS集群用户不再需要使用时，可以在MRS Manager中删除此用户。

### 说明

如果删除用户A后，再次准备重新创建同名用户A，如果该用户A已经提交过作业（客户端提交或者MRS console页面提交），那么需要在删除该用户A的同时，删除该用户A残留的文件夹，否则使用重新创建的同名用户A提交作业会失败。

删除用户残留文件夹操作方法为：依次登录MRS集群的Core节点，在每个Core节点上执行如下两条命令，其中如下命令中“\$user”为具体的以用户名命名的文件夹。

```
cd /srv/BigData/hadoop/data1/nm/localdir/usercache/
rm -rf $user
```

### 操作步骤

- 步骤1 在MRS Manager，单击“系统设置”。
- 步骤2 在“权限配置”区域，单击“用户管理”。
- 步骤3 在要删除用户所在的行，选择“更多 > 删除”。
- 步骤4 单击“确定”完成删除操作。

----结束

## 11.13.8 修改操作用户密码

### 操作场景

出于MRS集群安全的考虑，“人机”类型系统用户密码必须定期修改。该任务指导用户通过MRS Manager完成修改自身密码工作。

如需对用户修改的密码使用新的密码策略，请先[修改密码策略](#)，再参考本章节修改密码。

## 对系统的影响

修改MRS集群用户密码后，如果以前下载过用户认证文件，则需要重新下载并获取keytab文件。

## 前提条件

- 从MRS集群管理员获取当前的密码策略。
- 从MRS集群管理员获取MRS Manager访问地址。

## 操作步骤

**步骤1** 在MRS Manager，移动鼠标到界面右上角的。

在弹出菜单，选择“修改密码”。

**步骤2** 分别输入“旧密码”、“新密码”、“确认新密码”，单击“确定”完成修改。

集群中，默认的密码复杂度要求：

- 密码字符长度为8~32位。
- 至少需要包含大写字母、小写字母、数字、空格、特殊字符'~!@#\$\$%^&\*()-\_+=\| [{}];:","<.>/?'中的3种类型字符。
- 不能与用户名或倒序的用户名相同。

----结束

## 11.13.9 初始化系统用户密码

### 操作场景

该任务指导MRS集群管理员在用户忘记密码或公共帐号密码需要定期修改时，通过MRS Manager初始化密码。初始化密码后用户首次使用需要修改密码。

## 对系统的影响

初始化MRS集群用户密码后，如果以前下载过用户认证文件，则需要重新下载并获取keytab文件。

## 初始化“人机”用户密码

**步骤1** 在MRS Manager，单击“系统设置”。

**步骤2** 在“权限配置”区域，单击“用户管理”。

**步骤3** 在要初始化密码用户所在行，单击“更多 > 初始化密码”，按界面提示信息修改用户密码。

在弹出窗口中输入当前登录的MRS集群管理员密码确认管理员身份，单击“确定”，然后在“初始化密码”单击“确定”。

集群中，默认的密码复杂度要求：

- 密码字符长度为8~32位。

- 至少需要包含大写字母、小写字母、数字、空格、特殊字符 '~!@#%&^\*()-\_+=+|[{]}:;";<.>/?' 中的 3 种类型字符。
- 不能与用户名或倒序的用户名相同。

----结束

## 初始化“机机”用户密码

**步骤1** 根据业务情况，准备好客户端，并登录安装客户端的节点。

**步骤2** 执行以下命令切换用户。

```
sudo su - omm
```

**步骤3** 执行以下命令，切换到客户端目录，例如“/opt/client”。

```
cd /opt/client
```

**步骤4** 执行以下命令，配置环境变量。

```
source bigdata_env
```

**步骤5** 执行以下命令，使用 kadmin/admin 登录控制台。

```
kadmin -p kadmin/admin
```

### 说明

kadmin/admin 的默认密码为“KAdmin@123”，首次登录后会提示该密码过期，请按照提示修改密码并妥善保存。

**步骤6** 执行以下命令，重置组件运行用户密码。此操作对所有服务器生效。

```
cpw 组件运行用户名
```

例如：**cpw oms/manager**

集群中，默认的密码复杂度要求：

- 密码字符长度为 8 ~ 32 位。
- 至少需要包含大写字母、小写字母、数字、空格、特殊字符 '~!@#%&^\*()-\_+=+|[{]}:;";<.>/?' 中的 3 种类型字符。
- 不能与用户名或倒序的用户名相同。

----结束

## 11.13.10 下载用户认证文件

### 操作场景

用户开发大数据应用程序并在支持 Kerberos 认证的 MRS 集群中运行程序时，需要准备访问 MRS 集群的用户认证文件。认证文件中的 keytab 文件可用于认证用户身份。

该任务指导用户通过 MRS Manager 下载用户认证文件并导出 keytab 文件。



### 说明

- 如果选择下载“人机”用户的认证文件，在下载前需要使用Manager修改过一次此用户的密码使MRS集群管理员设置的初始密码失效，否则导出的keytab文件无法使用。请参见[修改操作用户密码](#)。
- 修改用户密码后，之前导出的keytab将失效，需要重新导出。

## 操作步骤

**步骤1** 在MRS Manager，单击“系统设置”。

**步骤2** 在“权限配置”区域，单击“用户管理”。

**步骤3** 在需导出keytab文件用户所在的行，选择“更多 > 下载认证凭据”下载认证文件，待文件自动生成后指定保存位置，并妥善保管该文件。

**步骤4** 使用解压程序打开认证文件。

- “user.keytab”表示用户keytab文件，用于认证用户身份。
- “krb5.conf”表示认证服务器配置文件，应用程序在进行用户认证身份时根据文件的配置信息连接认证服务器。

----结束

## 11.13.11 修改密码策略

### 操作场景

该任务指导用户设置密码安全规则、用户登录安全规则及用户锁定规则。由于“人机”用户密码随机生成，在MRS Manager设置密码策略只影响“人机”用户。

如需对新增用户的密码或用户修改的密码使用新的密码策略，请先参考本章节修改密码策略，再[创建用户](#)或[修改密码](#)。

#### 须知

密码策略涉及用户管理的安全性，请根据业务安全要求谨慎修改，否则会有安全性风险。

### 操作步骤

**步骤1** 在MRS Manager，单击“系统设置”。

**步骤2** 单击“密码策略配置”。

**步骤3** 根据界面提示，修改密码策略，具体参数见下表。

表 11-42 密码策略参数说明

| 参数名称   | 描述                             |
|--------|--------------------------------|
| 最小密码长度 | 密码包含的最小字符个数，取值范围是8~32。默认值为“8”。 |

| 参数名称             | 描述                                                                                                                                              |
|------------------|-------------------------------------------------------------------------------------------------------------------------------------------------|
| 字符类型的数目          | 密码字符包含大写字母、小写字母、数字、空格和特殊符号（包含~`!?,;:-_'(){}[]/<>@#\$%^&*+ \=）的最小种类。可选择数值为“3”和“4”。默认值“3”表示至少必须使用大写字母、小写字母、数字、特殊符号和空格中的任意3种。                      |
| 密码有效期（天）         | 密码有效使用天数，取值范围0~90，0表示永久有效。默认值为“90”。                                                                                                             |
| 密码失效提醒提前天数       | 提前一段时间提醒密码即将失效。设置后，若集群时间和该用户密码失效时间的差小于该值，则说明用户进入密码失效提醒期。用户登录MRS Manager时会提示用户密码即将过期，是否需要修改密码。取值范围为“0”-“X”，（“X”为密码有效期的一半，向下取整）。“0”表示不提醒。默认值为“5”。 |
| 认证失败次数重置时间间隔（分钟） | 密码输入错误次数保留的时间间隔（分钟），取值范围为0~1440。“0”表示永远有效，“1440”表示1天。默认值为“5”。                                                                                   |
| 密码连续错误次数         | 用户输入错误密码超过配置值后将锁定，取值范围为3~30。默认值为“5”。                                                                                                            |
| 用户锁屏时间（分钟）       | 满足用户锁定条件时，用户被锁定的时长，取值范围为5~120。默认值为“5”。                                                                                                          |

----结束

## 11.14 补丁操作指导

### 11.14.1 补丁操作指导

当您通过如下途径获知集群版本补丁信息，请根据您的实际需求进行补丁升级操作。

- 通过消息中心服务推送的消息获知MapReduce服务发布了补丁信息。
- 进入现有集群，查看“补丁信息”页面，呈现补丁信息。

#### 安装补丁前准备

- 请参见[执行健康检查](#)检查集群状态，确认集群健康状况正常后再安装补丁。
- 您根据“补丁内容”中的补丁信息描述，确认将要安装的目标补丁。

#### 安装补丁

**步骤1** 登录MRS管理控制台。

**步骤2** 选择“集群列表 > 现有集群”，选中一集群并单击集群名，进入集群基本信息页面。

**步骤3** 进入“补丁信息”页面，在操作列表中单击“安装”，安装目标补丁。

#### 📖 说明

- 滚动补丁操作请参见[支持滚动补丁](#)。
- 对于集群中被隔离的主机节点，请参见[修复隔离主机补丁](#)进行补丁修复。

---结束

## 卸载补丁

**步骤1** 登录MRS管理控制台。

**步骤2** 选择“集群列表 > 现有集群”，选中一集群并单击集群名，进入集群基本信息页面。

**步骤3** 进入“补丁信息”页面，在操作列表中单击“卸载”，卸载目标补丁。

#### 📖 说明

- 滚动补丁操作请参见[支持滚动补丁](#)。
- 对于集群中被隔离的主机节点，请参见[修复隔离主机补丁](#)进行补丁修复。

---结束

## 11.14.2 支持滚动补丁

滚动补丁是指在补丁安装/卸载时，采用滚动重启服务（按批次重启服务或实例）的方式，在不中断或尽可能短地中断集群各个服务业务的前提下完成对集群中单个或多个服务的补丁安装/卸载操作。集群中的服务根据对滚动补丁的支持程度，分为三种：

- 支持滚动安装/卸载补丁的服务：在安装/卸载补丁过程中，服务的全部业务或部分业务（因服务而异，不同服务存在差别）不中断。
- 不支持滚动安装/卸载补丁的服务：在安装/卸载补丁过程中，服务的业务会中断。
- 部分角色支持滚动安装/卸载补丁的服务：在安装/卸载补丁过程中，服务的部分业务不中断。

当前MRS集群中，服务和实例是否支持滚动重启如表11-43所示。

表 11-43 服务和实例是否支持滚动重启

| 服务   | 实例              | 是否支持滚动重启 |
|------|-----------------|----------|
| HDFS | NameNode        | 是        |
|      | Zkfc            |          |
|      | JournalNode     |          |
|      | HttpFS          |          |
|      | DataNode        |          |
| Yarn | ResourceManager | 是        |
|      | NodeManager     |          |

| 服务        | 实例               | 是否支持滚动重启 |
|-----------|------------------|----------|
| Hive      | MetaStore        | 是        |
|           | WebHCat          |          |
|           | HiveServer       |          |
| Mapreduce | JobHistoryServer | 是        |
| HBase     | HMaster          | 是        |
|           | RegionServer     |          |
|           | ThriftServer     |          |
|           | RETSerVer        |          |
| Spark     | JobHistory       | 是        |
|           | JDBCServer       |          |
|           | SparkResource    | 否        |
| Hue       | Hue              | 否        |
| Tez       | TezUI            | 否        |
| Loader    | Sqoop            | 否        |
| Zookeeper | Quorumpeer       | 是        |
| Kafka     | Broker           | 是        |
|           | MirrorMaker      | 否        |
| Flume     | Flume            | 是        |
|           | MonitorServer    |          |
| Storm     | Nimbus           | 是        |
|           | UI               |          |
|           | Supervisor       |          |
|           | Logviewer        |          |

## 安装补丁

**步骤1** 登录MRS管理控制台。

**步骤2** 选择“集群列表 > 现有集群”，选中一集群并单击集群名，进入集群基本信息页面。

**步骤3** 进入“补丁信息”页面，在操作列表中单击“安装”。

**步骤4** 进入“警告”页面，选择是否开启“滚动补丁”。

### 📖 说明

- 滚动安装补丁功能开启：补丁安装前不会停止服务，补丁安装后滚动重启服务来完成补丁安装，可以最大程度减少对集群业务的影响，但相比普通方式安装耗时更久。
- 滚动安装补丁功能关闭：补丁安装前会停止服务，补丁安装后再重新启动服务来完成补丁安装，会造成集群和服务暂时中断，但相比滚动方式安装补丁耗时更短。
- 少于2个Master节点和少于3个Core节点的集群不支持滚动方式安装补丁。

**步骤5** 单击“确定”，安装目标补丁。

**步骤6** 查看补丁安装进度。

1. 访问集群对应的MRS Manager，详细操作请参见[访问Manager](#)。
2. 选择“系统设置 > 补丁管理”，进入补丁管理页面即可看到补丁安装进度。

### 📖 说明

对于集群中被隔离的主机节点，请参见[修复隔离主机补丁](#)进行补丁修复。

----结束

## 卸载补丁

**步骤1** 登录MRS管理控制台。

**步骤2** 选择“集群列表 > 现有集群”，选中一集群并单击集群名，进入集群基本信息页面。

**步骤3** 进入“补丁信息”页面，在操作列表中单击“卸载”。

**步骤4** 进入“警告”页面，选择是否开启“滚动补丁”。

### 📖 说明

- 滚动卸载补丁功能开启：补丁卸载前不会停止服务，补丁卸载后滚动重启服务来完成补丁卸载，可以最大程度减少对集群业务的影响，但相比普通方式卸载耗时更久。
- 滚动卸载补丁功能关闭：补丁卸载前会停止所有服务，补丁卸载后再重新启动所有服务来完成补丁卸载，会造成集群和服务暂时中断，但相比滚动方式卸载补丁耗时更短。
- 少于2个Master节点和少于3个Core节点的集群不支持滚动方式卸载补丁。

**步骤5** 单击“确定”，卸载目标补丁。

**步骤6** 查看补丁卸载进度。

1. 访问集群对应的MRS Manager，详细操作请参见[访问Manager](#)。
2. 选择“系统设置 > 补丁管理”，进入补丁管理页面即可看到补丁卸载进度。

### 📖 说明

对于集群中被隔离的主机节点，请参见[修复隔离主机补丁](#)进行补丁修复。

----结束

## 11.15 修复隔离主机补丁

若集群中存在主机被隔离的情况，集群补丁安装完成后，请参见本节操作对隔离主机进行补丁修复。修复完成后，被隔离的主机节点版本将与其他未被隔离的主机节点一致。

- 步骤1** 访问MRS Manager，详细操作请参见[访问Manager](#)。
- 步骤2** 选择“系统设置 > 补丁管理”，进入补丁管理页面。
- 步骤3** 在“操作”列表中，单击“详情”。
- 步骤4** 在补丁详情界面，选中“Status”是“Isolated”的主机节点。
- 步骤5** 单击“Select and Restore”，修复被隔离的主机节点。

----结束

## 11.16 支持滚动重启

在修改了大数据组件的配置项后，需要重启对应的服务来使得配置生效，使用普通重启方式会并发重启所有服务或实例，可能引起业务断服。为了确保服务重启过程中，尽量减少或者不影响业务运行，可以通过滚动重启来按批次重启服务或实例（对于有主备状态的实例，会先重启备实例，再重启主实例）。滚动重启方式的重启时间比普通重启时间久。

当前MRS集群中，服务和实例是否支持滚动重启如[表11-44](#)所示。

**表 11-44** 服务和实例是否支持滚动重启

| 服务        | 实例               | 是否支持滚动重启 |
|-----------|------------------|----------|
| HDFS      | NameNode         | 是        |
|           | Zkfc             |          |
|           | JournalNode      |          |
|           | HttpFS           |          |
|           | DataNode         |          |
| Yarn      | ResourceManager  | 是        |
|           | NodeManager      |          |
| Hive      | MetaStore        | 是        |
|           | WebHCat          |          |
|           | HiveServer       |          |
| Mapreduce | JobHistoryServer | 是        |
| HBase     | HMaster          | 是        |
|           | RegionServer     |          |
|           | ThriftServer     |          |
|           | RETSer           |          |
| Spark     | JobHistory       | 是        |
|           | JDBCServer       |          |

| 服务        | 实例            | 是否支持滚动重启 |
|-----------|---------------|----------|
|           | SparkResource | 否        |
| Hue       | Hue           | 否        |
| Tez       | TezUI         | 否        |
| Loader    | Sqoop         | 否        |
| Zookeeper | Quorumpeer    | 是        |
| Kafka     | Broker        | 是        |
|           | MirrorMaker   | 否        |
| Flume     | Flume         | 是        |
|           | MonitorServer |          |
| Storm     | Nimbus        | 是        |
|           | UI            |          |
|           | Supervisor    |          |
|           | Logviewer     |          |

## 使用限制

- 请在低业务负载时间段进行滚动重启操作。
  - 例如：在滚动重启kafka服务时候，如果kafka服务业务吞吐量很高（100M/s 以上的情况下），会出现kafka服务滚动重启失败的情况。
  - 例如：在滚动重启HBase服务时候，如果原生界面上每个RegionServer上每秒的请求数超过1W，需要增大handle数来预防重启过程中负载过大导致的RegionServer重启失败。
- 重启前需要观察当前hbase的负载请求数（原生界面上每个rs的请求数如果超过1W，需要增大handle数来预防到时候负载不过来）
- 在集群Core节点个数小于6个的情况下，可能会出现业务短时间受影响的情况。
- 请优先使用滚动重启操作来重启实例或服务，并勾选“仅重启配置过期的实例”。

## 滚动重启服务

- 步骤1** 在MRS Manager，单击“服务管理”，选择需要滚动重启的服务，进入服务页面。
- 步骤2** 在“服务状态”页签单击“更多”，选择“滚动重启服务”。
- 步骤3** 输入MRS集群管理员密码后，弹出“滚动重启服务”页面，勾选“仅重启配置过期的实例”，单击确认，开始滚动重启服务。
- 步骤4** 滚动重启任务完成后，单击“完成”。

----结束

## 滚动重启实例

- 步骤1** 在MRS Manager，单击“服务管理”，选择需要滚动重启的服务，进入服务页面。
  - 步骤2** 在“实例”页签，勾选要重启的实例，单击“更多”，选择“滚动重启实例”。
  - 步骤3** 输入MRS集群管理员密码后，弹出“滚动重启实例”页面，勾选“仅重启配置过期的实例”，单击确认，开始滚动重启实例。
  - 步骤4** 滚动重启任务完成后，单击“完成”。
- 结束

## 滚动重启集群

- 步骤1** 在MRS Manager，单击“服务管理”，进入服务管理页面。
  - 步骤2** 单击“更多”，选择“滚动重启集群”。
  - 步骤3** 输入MRS集群管理员密码后，弹出“滚动重启集群”页面，勾选“仅重启配置过期的实例”，单击确认，开始滚动重启集群。
  - 步骤4** 滚动重启任务完成后，单击“完成”。
- 结束

## 滚动重启参数说明

滚动重启参数说明如[表11-45](#)所示。

**表 11-45** 滚动重启参数说明

| 参数名称        | 描述                                                                                                    |
|-------------|-------------------------------------------------------------------------------------------------------|
| 仅重启配置过期的实例  | 是否只重启集群内修改过配置的实例。                                                                                     |
| 数据节点滚动重启并发数 | 采用分批并发滚动重启策略的数据节点实例每一个批次重启的实例数，默认为1，取值范围为1~20。只对数据节点有效。                                               |
| 批次时间间隔      | 滚动重启实例批次之间的间隔时间，默认为0，取值范围为0~2147483647，单位为秒。<br>说明：设置批次时间间隔参数可以增加滚动重启期间大数据组件进程的稳定性。建议设置该参数为非默认值，例如10。 |
| 批次容错阈值      | 滚动重启实例批次执行失败容错次数，默认为0，即表示任意一个批次的实例重启失败后，滚动重启任务终止。取值范围为0~214748364。                                    |

## 典型场景操作步骤

- 步骤1** 在MRS Manager，单击“服务管理”，选择HBase，进入HBase服务页面。
- 步骤2** 单击“服务配置”页签，修改HBase某个参数并保存配置，在出现如下弹窗后，单击“确定”进行保存。



 **说明**

不要勾选“重新启动受影响的服务或实例”，该处重启是普通重启方式，会并发重启所有服务或实例，引起业务断服。

**步骤3** 保存配置完成后，单击“完成”。

**步骤4** 选择“服务状态”页签。

**步骤5** 在“服务状态”页签单击“更多”，选择“滚动重启服务”。

**步骤6** 输入MRS集群管理员密码后，弹出“滚动重启服务”页面，勾选“仅重启配置过期的实例”，单击确认，开始滚动重启。

**步骤7** 滚动重启任务完成后，单击“完成”。

----**结束**

# 12 FusionInsight Manager 操作指导 (适用于 3.x)

## 12.1 从这里开始

### 12.1.1 FusionInsight Manager 入门指导

#### 概述

MRS为用户提供海量数据的管理及分析功能，快速从结构化和非结构化的海量数据中挖掘您所需要的价值数据。开源组件结构复杂，安装、配置、管理过程费时费力，使用FusionInsight Manager将为您提供企业级的集群的统一管理平台：

- 提供集群状态的监控功能，您能快速掌握服务及主机的运行状态。
- 提供图形化的指标监控及定制，您能及时获取系统的关键信息。
- 提供服务属性的配置功能，满足您实际业务的性能需求。
- 提供集群、服务、角色实例的操作功能，满足您一键启停等操作需求。
- 提供权限管理及审计功能，您能设置访问控制及管理操作日志。

#### 浏览器支持能力

- Google Chrome  
推荐使用Google Chrome 90~92版本。
- Microsoft Edge  
支持Windows 10系统自带的Microsoft Edge浏览器。

#### 说明

推荐使用Windows平台的浏览器访问FusionInsight Manager。

#### 系统界面简介

FusionInsight Manager提供统一的集群管理平台，帮助您快捷、直观的完成集群的运行维护。

界面最上方为操作栏，中部为显示区，最下方为任务栏。

操作栏各操作入口的详细功能如表12-1所示。

表 12-1 界面操作入口功能描述

| 入口   | 功能描述                                                                                                |
|------|-----------------------------------------------------------------------------------------------------|
| 主页   | 提供柱状图、折线图、表格等多种图表方式展示集群的主要监控指标、主机的状态统计。您可以定制关键监控信息面板，并拖动到任意位置。系统概览支持数据自动刷新，请参见 <a href="#">主页</a> 。 |
| 集群   | 提供各集群内服务监控、服务操作向导以及服务配置，帮助您对服务进行统一管理。请参见 <a href="#">集群</a> 。                                       |
| 主机   | 提供主机监控、主机操作向导，帮助您对主机进行统一管理。请参见 <a href="#">主机</a> 。                                                 |
| 运维   | 提供告警查询、告警处理指导功能。帮助您及时发现产品故障及潜在隐患，并进行定位排除，以保证系统正常运行。请参见 <a href="#">运维</a> 。                         |
| 审计   | 提供审计日志查询及导出功能。帮助您查阅所有用户活动及操作。请参见 <a href="#">审计</a> 。                                               |
| 租户资源 | 提供统一租户管理平台。请参见 <a href="#">租户资源</a> 。                                                               |
| 系统   | 提供对FusionInsight Manager的系统管理设置，例如用户权限设置。请参见 <a href="#">系统设置</a> 。                                 |

## 12.1.2 查询 FusionInsight Manager 版本号

通过查看FusionInsight Manager版本号，可以进行下一步的系统升级及日常维护操作。

- 界面方式

登录FusionInsight Manager，在主页界面，单击右上角的，在下拉框中单击“关于”，在弹框中查看FusionInsight Manager版本号。

- 命令方式

- a. 以root用户登录FusionInsight Manager主管理节点。
- b. 执行如下命令，查看FusionInsight\_Manager的版本号及平台信息。

```
su - omm
cd ${BIGDATA_HOME}/om-server/om/sbin/pack
./queryManager.sh
```

显示如下：

| Version | Package                       | Cputype |
|---------|-------------------------------|---------|
| 8.0.2.1 | FusionInsight_Manager_8.0.2.1 | x86_64  |

### 说明

本手册中版本号以8.0.2.1为例，具体以所查询的版本号为准。

## 12.1.3 登录管理系统

### 操作场景

该任务指导用户在Manager安装后使用帐号登录FusionInsight Manager。

### 操作步骤

**步骤1** 获取FusionInsight Manager的网络地址。

**步骤2** 打开页面后，输入系统用户和密码。

**步骤3** 新用户登录需要修改密码。

用户密码策略：

- 密码字符长度必须为8~64个字符。
- 至少需要包含大写字母、小写字母、数字、空格、特殊字符`~!@#\$\$%^&\*()-\_+=|[{]}';<>^?`中的4种类型字符。
- 不可和用户名相同或用户名的倒序字符相同。
- 不可与当前密码相同。

**步骤4** 将光标移动到FusionInsight Manager右上角的，在弹出窗口中单击“注销”，单击“确定”后可退出当前登录用户。

----结束

## 12.1.4 登录管理节点

### 操作场景

部分运维操作的脚本与命令需要或只支持在主管管理节点上运行。用户可以根据以下指导确认并登录主或备管理节点。

### 在 Manager 查看主备管理节点并登录

**步骤1** 登录FusionInsight Manager。

**步骤2** 选择“系统 > OMS”。

在“基本信息”区域，“当前主用”表示主管管理节点的主机名，“当前备用”表示备管理节点的主机名。

单击主机名可进入对应的主机详情页面。记录主机的IP地址信息。

**步骤3** 以omm用户登录主或备管理节点。

----结束

### 执行脚本确定主备管理节点并登录

**步骤1** 以omm用户登录任意部署Manager的节点。

**步骤2** 执行以下命令确认主备管理节点。

```
sh ${BIGDATA_HOME}/om-server/om/sbin/status-oms.sh
```

界面打印信息中“HAActive”参数值为“active”的节点为主管理节点（如下例中“Master1”为主管理节点），参数值为“standby”的节点为备管理节点（如下例中“Master2”为备管理节点）。

```
HAMode
double
NodeName HostName HAVersion StartTime HAActive
HAAllResOK HARunPhase
192-168-0-30 Master1 V100R001C01 2022-05-01 23:43:02 active
normal
192-168-0-24 Master2 V100R001C01 2022-05-01 07:14:02 standby
normal
Deactivated
```

**步骤3** 执行如下命令获取主备管理节点IP地址。

```
cat /etc/hosts
```

获取的主备管理节点IP地址示例如下：

```
127.0.0.1 localhost
192.168.0.30 Master1
192.168.0.24 Master2
```

**步骤4** 以omm用户登录主或备管理节点。

----结束

## 12.2 主页

### 12.2.1 主页概述

登录FusionInsight Manager以后，Manager界面将默认显示“主页”标签中的内容，“综述”页面提供各集群服务状态预览区及监控状态报表，“告警分析”页面展示TOP告警统计及分析。

- 主页右侧可查看集群的不同级别告警个数、运行任务个数、当前用户和帮助信息等内容。

- 单击可查看“任务管理中心”中近100次操作任务的名称、集群、状态、进度、开始时间和结束时间。

#### 说明

对于启动、停止、重启以及滚动重启操作，在任务执行过程中，单击任务列表中的对应任务名称，单击“中止”按钮，根据界面提示输入MRS集群管理员密码后，用户可中止该任务。中止后，任务将不再继续执行。



- 单击可获得帮助信息，如表12-2所示。

表 12-2 帮助信息一览表



| 项目   | 描述                                         |
|------|--------------------------------------------|
| “关于” | 提供FusionInsight Manager版本号、电子信箱、网址与技术支持信息。 |

- 主页底部任务栏显示FusionInsight Manager的语言选项和当前集群时间及时区信息，可切换系统语言。

## 服务状态预览区

主页界面的左侧展示各集群主机个数及已安装服务个数，可通过单击 ，展开对应集群的全部服务信息，查看当前集群已安装各服务的状态和告警情况。

通过单击 ，对当前集群进行基本的运维管理操作，详情请参考[表12-3](#)。

每个服务名称左侧的  表示当前该服务运行状态良好， 表示当前服务启动失败， 表示当前服务未启动。

同时服务名称右侧可查看当前该服务是否产生了告警，如果存在告警，则以图标区分告警的级别并显示告警数。

对于支持多服务特性的组件，若在同一集群中安装了多个服务，服务的右侧会显示安装的个数。

如果服务右侧显示  则表示该服务配置已过期。

## 监控状态报表

主页界面的右侧为图表区，包含关键监控状态的报表，例如集群中所有主机的状态、主机CPU使用率、主机内存使用率等。用户可以自定义在图表区展示的监控报表，管理监控指标请参考[管理监控指标数据报表](#)。

监控图表的数据来源可在图表的左下方查看，每个监控报表可以放大查看具体数值，也可以关闭不再显示。

## 告警分析

“告警分析”页面展示“Top20告警统计”表和“Top3告警分析”图。单击“Top20告警统计”中的告警名称，可以在告警分析中只展示该告警信息。该功能支持告警统计，可以展示TOP告警以及发生的时间规律，可以有针对性地解决告警，提升系统稳定性。

## 12.2.2 管理监控指标数据报表

### 操作场景

FusionInsight Manager支持用户自定义在主页进行展示的监控项，也可以导出监控数据。

### 📖 说明

历史报表根据所自定义的时间长度不同，图表横轴中每个时间间隔也会不同，具体监控数据的规则如下：

- 0~25小时：每个间隔5分钟，要求集群至少安装10分钟以上，最多保留15天监控数据。
- 25小时~150小时：每个间隔30分钟，要求集群至少安装30分钟以上，最多保留3个月监控数据。
- 150小时~300小时：每个间隔1小时，要求集群至少安装1小时以上，最多保留3个月监控数据。
- 300小时~300天：每个间隔1天，要求集群至少安装1天以上，最多保留6个月监控数据。
- 300天以上：每个间隔7天，要求集群安装7天以上，最多保留一年的监控数据。
- 如果FusionInsight Manager存储所用的GaussDB所在分区的磁盘使用率超过80%时，会清理实时监控数据和周期为5分钟的监控数据。
- 若为“租户资源”下的“存储资源(HDFS)”表，0小时~300小时：每个间隔1小时，要求集群至少安装1小时以上，最多保留3个月监控数据。

## 自定义监控指标报表

**步骤1** 登录FusionInsight Manager。

**步骤2** 单击“主页”。

**步骤3** 在图表区的右上角，单击 ▾，在弹出菜单中选择“定制”。

### 📖 说明

监控时段以5分钟为单位，显示最近1小时的监控数据；从进入“实时监控”页面后，在监控图右侧以5分钟为单位显示实时监控数据。

**步骤4** 在窗口左侧分类中，选择一项监控资源主体。

**步骤5** 在右侧监控列表勾选一个或多个监控指标。

**步骤6** 单击“确定”。

----结束

## 导出全部监控数据

**步骤1** 登录FusionInsight Manager。

**步骤2** 单击“主页”。

**步骤3** 在所需要操作的集群的图表区的右上角，选择一个时间范围获取监控数据，例如“1周”。

默认为实时数据，无法导出。单击  可以自定义监控数据时间范围。

**步骤4** 在图表区的右上角，单击 ▾，在弹出菜单中选择“导出”。

----结束

## 导出指定监控项数据

**步骤1** 登录FusionInsight Manager。

**步骤2** 单击“主页”。

**步骤3** 在所需要操作的集群的图表区任意一个监控报表窗格的右上角，单击。

**步骤4** 选择一个时间范围获取监控数据，例如“1周”。

默认为实时数据，无法导出。单击可以自定义监控数据时间范围。

**步骤5** 单击“导出”。

----结束

## 12.3 集群

### 12.3.1 管理集群

#### 12.3.1.1 集群管理概述

##### 总览

登录FusionInsight Manager，选择“集群 > 待操作集群的名称 > 概览”可以查看当前集群的主要状态信息。

在“概览”页面上可对当前集群进行基本管理操作，如启动、停止、滚动重启、同步配置等，具体如表12-3所示。

表 12-3 维护管理功能

| 操作入口             | 说明                                                                                                                                              |
|------------------|-------------------------------------------------------------------------------------------------------------------------------------------------|
| “启动”             | 将集群中所有服务启动。                                                                                                                                     |
| “停止”             | 将集群中所有服务停止。                                                                                                                                     |
| “更多 > 重启”        | 将集群中所有服务重启。                                                                                                                                     |
| “更多 > 滚动重启”      | 为集群中所有服务提供不中断业务的重启操作，具体可参考 <a href="#">滚动重启集群</a> 。                                                                                             |
| “更多 > 同步配置”      | 为集群中所有服务启用新的配置参数。                                                                                                                               |
| “更多 > 重启配置过期的实例” | 为集群中所有服务重启配置过期的实例，具体可参考 <a href="#">管理配置过期</a> 。                                                                                                |
| “更多 > 健康检查”      | 为OMS、集群所有服务和所有节点进行健康检查，健康检查可以包含三方面检查项：各检查对象的运行状态、相关的告警和自定义的监控指标，检查结果并不能等同于界面上显示的“运行状态”。<br>健康检查的结果可直接在检查列表左上角单击“导出报告”，选择导出结果。如果发现问题，可以单击“查看帮助”。 |
| “更多 > 下载客户端”     | 为用户下载默认的客户终端，具体可参考 <a href="#">下载客户端</a> 。                                                                                                      |



| 操作入口                 | 说明                                                   |
|----------------------|------------------------------------------------------|
| “更多 > 导出安装模板”        | 将集群所有安装配置批量导出，例如集群认证模式、节点信息、服务配置等，可用于相同环境下集群重新安装的场景。 |
| “更多 > 导出配置”          | 将集群所有服务的配置批量导出。                                      |
| “更多 > 进入维护模式/退出维护模式” | 配置集群进入/退出维护模式。                                       |
| “更多 > 维护模式视图”        | 查看集群进入维护状态的服务或主机。                                    |

### 12.3.1.2 滚动重启集群

#### 操作场景

滚动重启指当集群中服务角色升级更新或修改配置后，在尽可能不中断业务的前提下重启操作。

如果需要批量为集群中所有服务进行重启且不中断业务，可执行集群滚动重启操作。

#### 说明

- 部分服务不支持滚动重启，在执行滚动重启集群的过程中，不支持滚动重启的服务将进行普通重启，业务可能会中断。请根据界面提示是否可以执行操作。
- 如果修改了端口类等需要尽快生效的配置（例如服务端的端口），则不建议通过滚动重启的方式使之生效，建议采用普通重启。

#### 对系统的影响

与普通重启相比，滚动重启不会导致服务业务中断，但是滚动重启将比普通重启要花费更长的时间，且对应服务的吞吐量、性能等可能会受到影响。

#### 操作步骤

- 步骤1 登录FusionInsight Manager。
- 步骤2 选择“集群 > 待操作集群的名称 > 概览 > 更多 > 滚动重启”。
- 步骤3 输入当前登录的用户密码确认身份，单击“确定”。
- 步骤4 根据实际情况调整相关参数，如表12-4所示。

表 12-4 滚动重启参数

| 参数名称            | 描述                |
|-----------------|-------------------|
| “只重启集群内配置过期的实例” | 是否只重启集群内修改过配置的实例。 |

| 参数名称          | 描述                                                                                                                                                                                                                                                                                                                                                                                                               |
|---------------|------------------------------------------------------------------------------------------------------------------------------------------------------------------------------------------------------------------------------------------------------------------------------------------------------------------------------------------------------------------------------------------------------------------|
| “启用机架策略”      | 是否启用机架并发滚动重启策略，只对满足机架策略滚动重启的角色（角色支持机架感知功能，且角色下的实例归属于2个或2个以上的机架）生效。<br><b>说明</b><br>该参数仅在滚动重启HDFS、Yarn时可设置。                                                                                                                                                                                                                                                                                                       |
| “数据节点滚动重启并发数” | 采用分批并发滚动重启策略的数据节点实例每一个批次重启的实例数，默认为1。<br><b>说明</b> <ul style="list-style-type: none"><li>该参数仅对同时满足“采用并发滚动策略”和“实例为数据节点”两个条件时才有效。</li><li>当启用机架策略时，该参数将失效，集群以机架策略默认配置的最大实例数（默认值为20）作为一个机架内分批并发重启的最大实例数。</li><li>该参数仅在滚动重启HDFS、HBase、Yarn、Kafka、Storm、Flume时可设置。</li><li>HBase的RegionServer滚动重启的并发数不支持手动配置，会根据RegionServer的节点数自行调整，调整规则为：30节点以内，每个批次1个节点；300节点以内，每个批次2个节点；300节点以上(含300节点)，每个批次1%(向下取整)个节点。</li></ul> |
| “批次时间间隔”      | 滚动重启实例批次之间的间隔时间，默认为0。                                                                                                                                                                                                                                                                                                                                                                                            |
| “退服超时时间”      | 角色实例在滚动重启过程中的退服等待时间，默认为1800s。<br>部分角色（例如HiveServer、JDBCServer）在滚动重启前会暂时停止提供服务，该状态下的实例不可再接入新的客户端连接，而已经存在的连接需要等待一段时间才能完成，配置合适的超时时间参数能尽可能地保证业务不中断。<br><b>说明</b><br>该参数仅在滚动重启Hive、Spark2x时可设置。                                                                                                                                                                                                                       |
| “批次容错阈值”      | 滚动重启实例批次执行失败容错次数，默认为0，即表示任意一个批次的实例重启失败后，滚动重启任务终止。                                                                                                                                                                                                                                                                                                                                                                |

### 📖 说明

“数据节点滚动重启并发数”、“批次时间间隔”、“批次容错阈值”等高级参数需要根据实际情况合理设置，否则可能导致服务业务中断或者严重影响性能，请谨慎调整。

例如：

- “数据节点滚动重启并发数”过大，同时重启多个实例导致服务业务中断或者由于剩余工作实例较少严重影响性能。
- “批次容错阈值”过大，某一批次实例失败后继续重启下一批次实例，导致服务业务中断。

**步骤5** 单击“确定”，等待滚动重启完成。

----结束

### 12.3.1.3 管理配置过期

#### 操作场景

某个新的配置需要同时下发到集群所有服务，或修改某项配置后导致多个不同服务的“配置状态”为“配置过期”或“失败”时，表示这些服务的配置参数值未同步且未生效，用户可以对集群执行同步配置功能，并在同步配置后重启相关服务实例，使所有服务启用新的配置参数。

若集群中服务配置均已同步但未生效，需重启配置过期的实例。

#### 对系统的影响

- 集群执行同步配置后，需要重启配置过期的服务。重启时对应的服务不可用。
- 重启配置过期的实例时，该实例不可用。

#### 操作步骤

##### 同步配置

- 步骤1 登录FusionInsight Manager。
- 步骤2 选择“集群 > 待操作集群的名称 > 概览”。
- 步骤3 选择“更多 > 同步配置”。
- 步骤4 在弹出窗口中单击“确定”，开始为当前集群同步配置。

----结束

##### 重启配置过期的实例

- 步骤1 选择“更多 > 重启配置过期的实例”。
  - 步骤2 在弹出窗口中输入当前登录的用户密码确认身份，然后单击“确定”。
  - 步骤3 在确认重启实例的对话框中单击“确定”。
- 支持单击“查看实例”打开所有配置已过期的实例列表，确认可以执行重启任务。

----结束

### 12.3.1.4 下载客户端

#### 操作场景

MRS集群提供了默认的客户端，用户可以通过客户端执行管理操作、运行业务或进行二次开发。使用客户端前需要下载客户端软件包。

#### 操作步骤

- 步骤1 登录FusionInsight Manager。
  - 步骤2 选择“集群 > 待操作集群的名称 > 概览 > 更多 > 下载客户端”。
- 界面显示“下载集群客户端”对话框。

**步骤3** 在“选择客户端类型”选择一个类型。

- “完整客户端”表示下载包中包含了脚本、编译文件和配置文件。
- “仅配置文件”表示下载包仅包含客户端配置文件。

一般适用于应用开发任务。例如完整客户端已下载并安装后，MRS集群管理员通过Manager界面修改了服务配置，开发人员需要更新客户端配置文件的场景。

#### 说明

平台类型包括x86\_64和aarch64两种，可分别在x86和TaiShan节点上安装使用。默认情况下，下载的客户端平台类型和服务端保持一致。

**步骤4** 是否在集群的节点中生成客户端软件包文件？

- 是，勾选“仅保存到如下路径”，单击“确定”开始生成客户端文件。

文件生成后默认保存在主管理节点“/tmp/FusionInsight-Client/”。支持修改为其他目录且omm用户拥有目录的读、写与执行权限。如果路径中已存在客户端文件，会覆盖路径下已有的客户端文件。

等待文件生成后，使用omm用户或客户端安装用户将获取的下载包复制到其他目录，例如“/opt/Bigdata/client”。

- 否，单击“确定”，下载客户端文件至本地。

开始下载客户端软件包，并等待下载完成。

客户端下载成功后，参考[安装客户端](#)进行客户端的安装。

---结束

## 12.3.1.5 修改集群属性

### 操作场景

FusionInsight Manager支持用户在集群安装完成后查看基本属性。

### 操作步骤

**步骤1** 登录FusionInsight Manager。

**步骤2** 选择“集群 > 待操作集群的名称 > 集群属性”。

默认可查看集群名称、集群描述、产品类型、集群ID、认证模式、创建时间和已安装部件信息。

**步骤3** 修改“集群名称”。

1. 单击，填入新的名称。

支持的命名规则：集群名称只能包含汉字、字母、数字、下划线（\_）、中划线（-）和空格，仅以汉字、字母、数字、下划线（\_）或中划线（-）开头，只能在中间包含空格，并且最小长度为2个字符，最大长度不能超过199个字符。

2. 单击“确定”使新的集群名称生效。

**步骤4** 修改“集群描述”。

1. 单击，填入新的描述信息。

只能包含汉字、英文字母、数字、中英文逗号、中英文句号、下划线（\_）、空格和换行符，并且不能超过199个字符。

2. 单击“确定”使新的描述生效。

---结束

### 12.3.1.6 管理集群配置

#### 操作场景

FusionInsight Manager支持一键查看集群内各服务配置参数的变动情况，方便用户快速排查定位问题，提升配置管理效率。

用户可通过配置界面快速查看集群内各服务所有非初始默认值、同一角色实例之间非统一值、集群配置修改的历史记录、集群内当前配置状态为过期的参数。



#### 操作步骤

**步骤1** 登录FusionInsight Manager。



**步骤2** 选择“集群 > 待操作集群的名称 > 配置”。

**步骤3** 根据操作场景，选择对应操作页面：

- 查看所有非默认值：
  - a. 单击“所有非默认值”，界面将显示当前集群内各服务、角色或实例的配置参数中，与初始默认值不一致的参数项。

单击参数值后面的图标可快速恢复配置项的参数值至系统默认值，单击图标可查看该配置项的历史修改记录。

配置参数较多时，可通过界面右上角的服务过滤框进行筛选，或者在搜索框中直接搜索关键字。
  - b. 如需修改配置项参数值，根据参数描述修改配置后，单击“保存”，在弹出的窗口中单击“确定”。
- 查看所有非统一值：
  - a. 单击“所有非统一值”，界面将显示当前集群内角色级别、服务级别、实例组级别或实例级别的存在差异化配置的配置项。

单击参数值后面的图标，在弹出的窗口中可查看具体的差异项。
  - b. 如需修改配置项参数值，可单击取消下层的配置差异化或手动调整，然后单击“确定”，再单击“保存”，在弹出的窗口中单击“确定”。
- 查看过期配置：
  - a. 单击“过期配置”，界面将显示当前集群内配置过期的配置项。
  - b. 可通过界面上方的服务过滤框进行筛选，查看不同服务的过期配置，或者在搜索框中直接搜索关键字。
  - c. 处于过期状态的配置项并未完全生效，在不影响业务情况下，请及时重启配置过期的服务或实例。
- 查看历史配置记录：
  - a. 单击“历史配置”，界面将显示当前集群的历史配置变更记录，用户可查看具体的参数值变动详情，包括所属服务、修改前与修改后的参数值、参数文件等内容。

- b. 如需还原某次配置变更, 可单击记录所在行“操作”列的“还原配置”按钮, 在弹出的窗口中单击“确定”。

#### 📖 说明

部分配置项在修改参数值后需重启对应服务才会生效, 在保存配置后请及时重启配置过期的服务或实例。

----结束

## 12.3.1.7 静态服务池

### 12.3.1.7.1 静态服务资源

#### 简介

集群分配给各个服务的资源是静态服务资源, 这些服务包括Flume、HBase、HDFS和Yarn。每个服务的计算资源总量固定, 不与其他服务共享, 是静态的。租户通过独占或共享一个服务来获取这个服务运行时需要的资源。

#### 静态服务池

静态服务池用来指定服务资源的配置。

在服务级别上, 静态服务池对各服务可使用的资源进行统一管理:

- 限制服务使用的资源总量, 支持配置Flume、HBase、HDFS和Yarn在部署节点可使用的CPU、I/O和内存总量。
- 实现服务级别的资源隔离, 可将集群中的服务与其他服务隔离, 使一个服务上的负载对其他服务产生的影响有限。

#### 调度机制

静态服务资源支持基于时间的动态调度机制, 可以在不同时间段为服务配置不同的资源量, 优化客户业务运行环境, 提高集群的效率。

在一个复杂的集群环境中, 多种服务共享使用集群资源, 但是各服务的资源使用周期可能会有比较大的区别。

例如以下业务场景, 对于一个银行客户:

- 在白天HBase查询服务的业务多。
- 在晚上查询服务的业务少而Hive分析服务业务多。

如果只给每个服务设置固定的资源可能会导致:

- 白天查询服务的资源不够用, 分析服务的资源空闲。
- 晚上分析服务的资源不够用, 查询服务的资源空闲。

集群资源利用率不高, 而且服务能力也打了折扣。因此:

- 白天多配置HBase服务资源。
- 晚上多配置Hive服务资源。

这种基于时间的动态调度机制可以更高效的利用资源、运行任务。

### 12.3.1.7.2 配置集群静态资源

#### 操作场景

当需要控制集群服务可以使用节点资源的情况，或者控制集群服务在不同时间段节点可用配额的CPU与I/O资源时，MRS集群管理员可以在FusionInsight Manager调整资源基数，并自定义资源配置组。

#### 对系统的影响

- 配置静态服务池后，受影响的服务的“配置状态”将显示为“配置过期”，需要重启服务，重启期间服务不可用。
- 配置静态服务池后，各服务及角色实例使用的最大资源将不能超过限制。

#### 操作步骤

##### 修改资源调整基数

**步骤1** 在FusionInsight Manager界面，选择“集群 > 待操作集群的名称 > 静态服务池”。

**步骤2** 单击右上角“配置”，进入静态资源池配置向导。

**步骤3** 在“系统资源调整基数”分别修改参数“CPU (%)”和“Memory (%)”。

修改“系统资源调整基数”将限制服务能够使用节点的最大物理CPU和内存资源百分比。如果多个服务部署在同一节点，则所有服务使用的最大物理资源百分比不能超过此参数值。

**步骤4** 单击“下一步”。

需要重新修改参数，可单击“上一步”返回。

##### 修改资源池默认“default”配置组

**步骤5** 单击“default”，在“权重配置”表格中各服务对应的“CPU LIMIT(%)”、“CPU SHARE(%)”、“I/O(%)”和“Memory(%)”填写各服务的资源使用百分比数量。

##### 说明

- 所有服务使用的“CPU LIMIT(%)”和“CPU SHARE(%)”资源配置总和可以大于100%。
- 所有服务使用的“I/O(%)”资源配置总和可以大于100%，不能为0。
- 所有服务使用的“Memory(%)”资源配置总和可以小于或等于100%，也可以大于100%。
- “Memory(%)”不支持动态生效，仅在“default”配置组中可以修改。
- “CPU LIMIT(%)”用于配置服务可使用的CPU核数与节点可分配的CPU核数占比。
- “CPU SHARE(%)”用于配置服务在与其他服务使用同一个CPU核的时间占比，即多个服务在使用同一个CPU核发生争抢时的时间占比。

**步骤6** 单击“根据权重配置生成详细配置”，FusionInsight Manager将根据集群硬件资源与分配情况，生成资源池实际参数配置值。

**步骤7** 单击“确定”。

在弹出窗口单击“确定”，确认保存配置。

##### 添加自定义资源配置组

**步骤8** 是否需要在不同时间段自动调整资源配置？

- 是，执行**步骤9**。
- 否，只需要使用“default”在所有时间段生效，任务结束。

**步骤9** 单击“配置”，修改“系统资源调整基数”，然后单击“下一步”。

**步骤10** 单击“添加”增加新的资源配置组。

**步骤11** 在“第一步：调度时间”，单击“配置”显示时间策略配置页面。

根据业务需要修改以下参数，并单击“确定”保存：

- “重复”：勾选时表示此资源配置组按调度周期重复运行。不勾选时请设置一个资源配置组应用的日期与时间。
- “重复策略”：支持“每天”、“每周”和“每月”。仅在“重复”模式中生效。
- “在”：表示资源配置组应用的开始与结束时间。请设置一个唯一的时间区间，如果与已有配置组的时间区间有重叠，则无法保存。

#### 说明

- “default”配置组会在所有未定义的时间段内生效。
- 新增加的配置组属于动态生效的配置项集合，在配置组应用的时间区间内可直接生效。
- 新增加的配置组可以被删除。最多增加4个动态生效的配置组。
- 选择任一种“重复策略”，如果结束时间小于开始时间，默认标识为第二天的结束时间。例如“22:00”到“6:00”表示调度时间为当天22点到第二天6点。
- 若多个配置组的“重复策略”类型不相同，则时间区间可以重叠，且生效的策略优先级从低到高的顺序为“每天”、“每周”、“每月”。例如，有“每月”与“每天”的调度配置组，时间区间分别为4:00到7:00，6:00到8:00，此时以每月的配置组为准。
- 若多个配置组的“重复策略”类型相同，当日期不相同，则时间区间可以重叠。例如，有两个“每周”的调度配置组，可以分别指定时间区间为周一和周三的4:00到7:00。

**步骤12** 在“第二步：权重配置”修改各服务资源配置。

**步骤13** 单击“根据权重配置生成详细配置”，FusionInsight Manager将根据集群硬件资源与分配情况，生成资源池实际参数配置值。

**步骤14** 单击“确定”。

在弹出窗口单击“确定”，确认保存配置。

----结束

### 12.3.1.7.3 查看集群静态资源

#### 操作场景

大数据管理平台支持通过静态服务资源池对没有运行在Yarn上的服务资源进行管理和隔离。系统支持基于时间的静态服务资源池自动调整策略，使集群在不同的时间段自动调整参数值，从而更有效地利用资源。

MRS集群管理员可以在FusionInsight Manager查看静态服务池各个服务使用资源的监控指标结果，包含监控指标如下：

- 服务总体CPU使用率



- 服务总体磁盘IO读速率
- 服务总体磁盘IO写速率
- 服务总体内存使用大小

#### 说明

启用多实例功能后，支持管理HBase所有服务实例使用的CPU、I/O和内存总量。

## 操作步骤

**步骤1** 在FusionInsight Manager界面，选择“集群 > 待操作集群的名称 > 静态服务池”。

**步骤2** 在“配置组列表”，单击一个配置组，例如“default”。

**步骤3** 查看系统资源调整基数。

- “系统资源调整基数”表示集群中每个节点可以被集群服务使用的最大资源。如果节点只有一个服务，则表示此服务独占节点可用资源。如果节点有多个服务，则表示所有服务共同使用节点可用资源。
- “CPU”表示节点中服务可使用的最大CPU。
- “Memory”表示节点中服务可使用的最大内存。

**步骤4** 在图表区域，查看集群服务资源使用状态指标数据图表。

#### 说明

- 可通过“为图标添加服务”，将特定服务的静态服务资源数据添至图表，最多可选择12个服务。
- 管理单个图表的操作，可参见[管理监控指标数据报表](#)。

---结束

## 12.3.1.8 客户端管理

### 12.3.1.8.1 管理客户端

## 操作场景

FusionInsight Manager支持统一管理集群的客户端安装信息，用户下载并安装客户端后，界面可自动记录已安装（注册）客户端的信息，方便查询管理。同时系统支持手动添加、修改未自动注册的客户端信息（如历史版本已安装的客户端）。

## 操作步骤

### 查看客户端信息

**步骤1** 登录FusionInsight Manager。

**步骤2** 选择“集群 > 待操作集群的名称 > 客户端管理”，即可查看当前集群已安装的客户端信息。

用户可查看客户端所在节点的IP地址、安装路径、组件列表、注册时间及安装用户等信息。

在当前最新版本集群下载并安装客户端时，客户端信息会自动注册。

### 添加客户端信息

**步骤3** 如需手动添加已安装好的客户端信息，单击“添加”，根据界面提示手动添加客户端的IP地址、安装路径、用户、平台信息、注册信息等内容。

**步骤4** 配置好客户端信息，单击“确定”，添加成功。

### 修改客户端信息

**步骤5** 手动注册的客户端信息可以手动修改。

在“客户端管理”界面选择待修改的客户端，单击“修改”。修改信息后，单击“确定”完成修改。

### 删除客户端信息

**步骤6** 在“客户端管理”界面选择待删除的客户端，单击“删除”，在弹出的窗口中单击“确定”，即可删除客户端信息。

如需删除多个客户端信息，勾选待删除的客户端，单击“批量删除”，在弹出的窗口中单击“确定”，即可删除客户端信息。

### 导出客户端信息

**步骤7** 在“客户端管理”界面选择待操作的客户端，单击“导出全部”可导出所有已注册的客户端信息到本地。

#### 📖 说明

客户端管理界面上组件列表栏只展示有真实客户端的组件，因此部分没有客户端的组件和客户端特殊的组件不会显示在组件列表栏。

不显示的组件有：

LdapServer、KrbServer、DBService、Hue、Mapreduce、Flume

----结束

## 12.3.1.8.2 批量升级客户端

### 操作场景

在FusionInsight Manager界面上下载的客户端包中包含客户端批量升级工具，当集群升级或扩容后需要对多个客户端进行升级时，可以使用该工具对客户端进行批量一键升级。同时客户端批量升级工具提供了轻量级的批量刷新客户端所在节点“/etc/hosts”文件的功能。

### 操作步骤

#### 客户端升级前准备

**步骤1** 登录FusionInsight Manager。

**步骤2** 选择“集群 > 待操作集群的名称 > 更多 > 下载客户端”，下载完整客户端到服务端指定目录。

具体操作看参考[下载客户端](#)。

解压新下载的客户端，在解压后的目录找到batch\_upgrade目录，例如“/tmp/FusionInsight-Client/FusionInsight\_Cluster\_1\_Services\_ClientConfig/batch\_upgrade”。

- 步骤3** 选择“集群 > 待操作集群的名称 > 客户端管理”，进入客户端管理界面，单击“导出全部”，将所选的客户端信息导出到本地。
- 步骤4** 解压导出的客户端信息，将client-info.cfg文件上传到客户端解压目录的batch\_upgrade目录下。
- 步骤5** 参见[参考信息](#)，补全“client-info.cfg”中缺失的密码。

### 批量升级客户端

- 步骤6** 执行sh client\_batch\_upgrade.sh -u -f /tmp/FusionInsight-Client/FusionInsight\_Cluster\_1\_Services\_Client.tar -g /tmp/FusionInsight-Client/FusionInsight\_Cluster\_1\_Services\_ClientConfig/batch\_upgrade/client-info.cfg，进行升级。

#### 须知

由于配置了密码信息，执行完升级后建议尽快删除client-info.cfg文件。

- 步骤7** 升级执行完成后确认结果。确保客户端升级无误后执行sh client\_batch\_upgrade.sh -c，确认升级结果。
- 步骤8** 如果客户端升级后存在问题，可以执行sh client\_batch\_upgrade.sh -s，回滚客户端。

#### 说明

- 客户端批量升级工具本身是将原客户端move至备份目录，然后再使用-f参数指定的客户端包再次安装客户端。因此若原客户端中有定制的内容，请在执行-c命令之前，将定制的内容从备份目录手动保存或者移至升级后的客户端目录。客户端备份路径为：*{原客户端路径}*-backup。
- 参数-u是-c和-s的前提，必须在-u命令执行了升级之后，才能选择是要执行-c进行提交还是-s进行回滚。
- 升级命令(-u)可以多次执行，每次执行只升级前面升级失败的客户端，跳过升级成功的客户端。
- 客户端批量升级工具也支持升级之前的旧客户端。
- 执行非root用户安装的客户端升级时，请确保相应用户在目标节点客户端所在目录及父目录的读写权限，否则会升级失败。
- f参数输入的客户端包必须为全量客户端，不支持单组件或部分组件客户端包作为输入。

#### ----结束

## 参考信息

批量升级客户端前，需手动配置远程登录客户端节点的用户密码信息：

执行vi client-info.cfg命令，添加用户密码信息。

例如：

```
clientIp,clientPath,user,password
10.10.10.100,/home/omm/client /home/omm/client2,omm,Bigdata_123
```

配置文件各字段含义如下：

- clientIp：表示客户端所在节点IP地址。

- clientPath: 客户端安装路径, 可以包含多个路径, 以空格分隔多个路径。注意路径不要以“/”结尾。
- user: 节点用户名。
- password: 节点用户密码信息。

#### 📖 说明

- password为明文密码。
- 如果执行失败, 请在执行目录的work\_space/log\_XXX下查看node.log日志。

### 12.3.1.8.3 批量刷新 hosts 文件

#### 操作场景

在FusionInsight Manager界面上下载的客户端包中包含客户端批量升级工具, 该工具在提供批量升级客户端功能的同时, 也提供了轻量级的批量刷新客户端所在节点“/etc/hosts”文件的功能。

#### 前提条件

更新前准备请参考[批量升级客户端](#)章节“客户端升级前准备”步骤。

#### 批量更新 hosts 文件

**步骤1** 检查需要更新“/etc/hosts”文件的节点的配置用户是否为“root”。

- 是, 执行**步骤2**。
- 否, 更改配置用户为“root”, 再执行**步骤2**。

**步骤2** 执行sh client\_batch\_upgrade.sh -r -f /tmp/FusionInsight-Client/FusionInsight\_Cluster\_1\_Services\_Client.tar, 批量刷新客户端所在节点的“/etc/hosts”文件。

#### 📖 说明

- 执行批量刷新“/etc/hosts”文件时, 输入的客户端包可以是完整客户端, 也可以是仅包含配置文件的客户端软件包, 推荐使用仅包含配置文件的客户端软件包。
- 需要更新“/etc/hosts”文件的主机所配置的用户必须为root用户, 否则会刷新失败。

----结束

## 12.3.2 管理服务

### 12.3.2.1 服务管理概述

#### 总览

登录FusionInsight Manager以后, 选择“集群 > 待操作集群的名称 > 服务”后, 打开服务管理页面, 包含功能区和列表。

图 12-1 服务管理页面

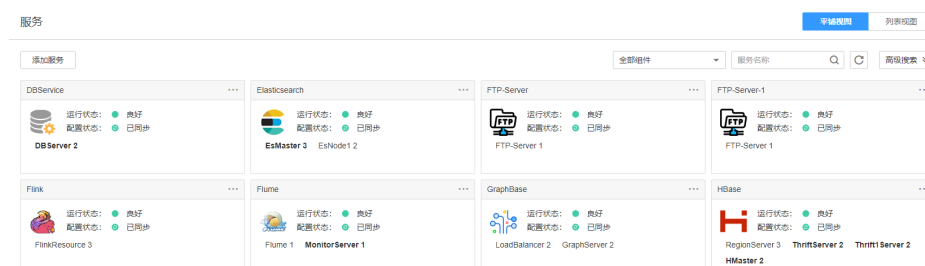

## 功能区

服务管理页面的功能区支持选择视图类型，以及通过服务类型筛选和搜索服务。通过高级搜索可以根据“运行状态”和“配置状态”选择所需要的服务。

## 服务列表

服务管理页面的服务列表包含了集群中所有已安装的服务。如果选择“平铺视图”，则显示为窗格样式；如果选择“列表视图”，则显示为表格样式。

### 说明

本章节默认以“平铺视图”进行介绍。

服务列表可显示每个服务的运行状态、配置状态、角色的类型以及对应的实例个数。同时可以执行部分服务维护任务，例如启动、停止、重启服务等。

表 12-5 服务运行状态

| 状态   | 说明                |
|------|-------------------|
| 良好   | 表示服务当前运行正常。       |
| 故障   | 表示服务当前无法正常工作。     |
| 亚健康  | 表示服务部分增强功能无法正常工作。 |
| 未启动  | 表示服务已停止。          |
| 未知   | 表示服务的初始状态信息无法检测。  |
| 正在启动 | 表示服务正在执行启动过程。     |
| 正在停止 | 表示服务正在执行停止过程。     |
| 启动失败 | 表示服务启动操作失败。       |
| 停止失败 | 表示服务停止操作失败。       |

 说明

- 服务的运行状态为“故障”，会触发告警，请根据告警信息处理。
- HBase、Hive、Spark和Loader可显示“亚健康”（Subhealthy）状态。
  - Yarn已安装且不正常时，HBase处于“亚健康”状态。如启用多实例功能，则已安装的所有HBase服务实例处于“亚健康”状态。
  - HBase已安装且状态不正常时，Hive、Spark和Loader处于“亚健康”状态。
  - 启用多实例功能后，任意一个HBase服务实例已安装且不正常时，Loader处于“亚健康”状态。
  - 启用多实例功能后，某一个HBase服务实例已安装且不正常时，对应的Hive和Spark服务实例处于“亚健康”状态，即HBase2已安装且不正常时，Hive2和Spark2为“亚健康”状态。

表 12-6 服务配置状态

| 状态   | 说明                                                                                                                                             |
|------|------------------------------------------------------------------------------------------------------------------------------------------------|
| 已同步  | 表示服务所有参数配置已在集群内全部生效。                                                                                                                           |
| 配置过期 | 表示修改服务参数后，最新的配置未同步且未生效，需要同步配置且重启相应服务。可点击配置状态后的  图标查看过期的配置项。 |
| 失败   | 表示同步参数配置过程中出现通信或读写异常等操作。尝试使用“同步配置”恢复。                                                                                                          |
| 正在同步 | 表示正在同步服务参数配置。                                                                                                                                  |
| 未知   | 表示服务配置的初始状态信息无法检测。                                                                                                                             |

服务列表中单击服务对应菜单，可对服务进行简单的维护管理操作，具体如表12-7所示。

表 12-7 基本维护管理功能

| 操作入口     | 说明                                                                                                                                    |
|----------|---------------------------------------------------------------------------------------------------------------------------------------|
| “启动服务”   | 启动集群中指定服务。                                                                                                                            |
| “停止服务”   | 将集群中指定服务停止。                                                                                                                           |
| “重启服务”   | 将集群中指定服务重启。<br><b>说明</b><br>某个服务可能被其他服务依赖，重启该服务则导致其他服务不可用，需要勾选“同时重启上层服务”。请根据对话框的服务列表确认是否可以执行操作，集群中由于依赖关系服务的重启为串行进行。单个服务的重启时长如表12-8所示。 |
| “滚动重启服务” | 为集群中指定服务提供不中断业务的重启操作，具体参数配置可参考表12-4。                                                                                                  |

| 操作入口   | 说明                                                                                                                                                    |
|--------|-------------------------------------------------------------------------------------------------------------------------------------------------------|
| “同步配置” | <ul style="list-style-type: none"> <li>为集群中指定服务启用新的配置参数。</li> <li>为集群中“配置状态”为“配置过期”的服务，下发新的配置参数。</li> </ul> <p><b>说明</b><br/>部分服务同步配置后需重启服务使配置生效。</p> |

表 12-8 重启时长

| 服务名称       | 重启时长    | 启动时长                                                                      | 附加说明                                                                         |
|------------|---------|---------------------------------------------------------------------------|------------------------------------------------------------------------------|
| ClickHouse | 4min    | ClickHouseServer: 2min<br>ClickHouseBalancer: 2min                        | -                                                                            |
| HDFS       | 10min+x | NameNode: 4min+x<br>DataNode: 2min<br>JournalNode: 2min<br>Zkfc: 2min     | x为NameNode元数据加载时长，每千万文件大约耗时2分钟，例如5000万文件x为10min。由于受DataNode数据块上报影响启动时间有一定浮动。 |
| Yarn       | 5min+x  | ResourceManager: 3min+x<br>NodeManager: 2min                              | x为ResourceManager保留任务数恢复时长，每1万保留任务大约需要1分钟                                    |
| MapReduce  | 2min+x  | JobHistoryServer: 2min+x                                                  | x为历史任务扫描时长，每10万任务大约2.5min                                                    |
| Zookeeper  | 2min+x  | quorumpeer: 2min+x                                                        | x为加载znode节点时长，每100wznode大约1min                                               |
| Hive       | 3.5min  | HiveServer: 3min<br>MetaStore: 1min30s<br>WebHcat: 1min<br>Hive整体服务: 3min | -                                                                            |

| 服务名称                | 重启时长   | 启动时长                                                                         | 附加说明                                          |
|---------------------|--------|------------------------------------------------------------------------------|-----------------------------------------------|
| Spark2x             | 5min   | JobHistory2x:<br>5min<br>SparkResource<br>2x: 5min<br>JDBCServer2x<br>: 5min | -                                             |
| Flink               | 4min   | FlinkResource<br>: 1min<br>FlinkServer:<br>3min                              | -                                             |
| Kafka               | 2min+x | Broker: 1min<br>+x                                                           | x为数据恢复时长, 单实例20000<br>partition启动所需时长大约2mins。 |
| Storm/<br>Streaming | 6min   | Nimbus:<br>3mins<br>UI: 1min<br>Supervisor:<br>1min<br>Logviewer:<br>1min    | -                                             |
| Flume               | 3min   | Flume: 2mins<br>MonitorServer<br>: 1min                                      | -                                             |

## 12.3.2.2 其他服务管理操作

### 12.3.2.2.1 服务详情概述

#### 总览

登录FusionInsight Manager以后, 选择“集群 > 待操作集群的名称 > 服务”, 在服务列表单击指定的服务名称打开服务详情页面, 包含“概览”、“实例”、“实例组”和“配置”等页面, 以及功能区。部分服务还支持显示自定义的管理工具页面, 具体支持列表如表12-9所示。

表 12-9 自定义管理工具名称一览表

| 工具名称      | 对应服务  | 说明                      |
|-----------|-------|-------------------------|
| Flume配置工具 | Flume | 用于为Flume的服务端和客户端配置采集参数。 |



| 工具名称            | 对应服务  | 说明                     |
|-----------------|-------|------------------------|
| Flume客户端管理工具    | Flume | 查看Flume客户端监控信息。        |
| Kafka Topic监控工具 | Kafka | 用于为Kafka的Topic提供监控与管理。 |

其中“概览”为默认页，包含基本信息、角色列表、依赖关系表和监控图表等，右上角可对服务进行管理，基本管理如启动、停止、滚动重启、同步配置请参考[表12-7](#)，其他服务管理操作如[表12-10](#)所示：

表 12-10 服务管理操作

| 操作入口                 | 说明                                                                                                                                     |
|----------------------|----------------------------------------------------------------------------------------------------------------------------------------|
| “更多 > 健康检查”          | 为当前服务进行健康检查，健康检查可以包含三方面检查项：各检查对象的“健康状态”、相关的告警和自定义的监控指标，检查结果并不能等同于界面上显示的“运行状态”。<br>健康检查的结果可直接在检查列表左上角单击“导出报告”，选择导出结果。如果发现问题，可以单击“查看帮助”。 |
| “更多 > 下载客户端”         | 为用户下载默认的仅包含具体服务的客户端，通过客户端执行管理操作、运行业务或进行二次开发，具体可参考 <a href="#">下载客户端</a> 。                                                              |
| “更多 > 修改服务名称”        | 修改当前服务名称。                                                                                                                              |
| “更多 > 执行角色名称切换”      | 具体请参考 <a href="#">执行角色实例主备倒换</a> 。                                                                                                     |
| “更多 > 进入维护模式/退出维护模式” | 配置服务进入/退出维护模式。                                                                                                                         |
| “配置 > 导入/导出”         | 在迁移服务到新集群场景或者重新部署相同服务的场景下，为具体服务的所有配置数据做导入或者导出操作，实现配置结果的快速复制。                                                                           |

## 基本信息

“概览”的基本信息包含该服务的基本状态数据，即运行状态、配置状态、版本，还包含各个服务自身关键信息。如果服务支持开源WebUI，则在基本信息区域可通过WebUI的链接访问开源WebUI。

### 说明

当前版本“admin”用户没有权限访问服务的开源WebUI完整功能。请另外创建组件业务管理员并访问WebUI地址。

## 角色列表

“概览”页面的角色列表包含了该服务中所有的角色。角色列表可显示每个角色的运行状态和角色的实例个数。

## 依赖关系表

“概览”页面的依赖关系表支持展示该服务依赖的服务，以及依赖此服务的其他服务。

## 告警和事件的历史记录

告警和事件的历史记录区显示了当前服务上报的关键告警与事件记录，系统最大可显示20条历史记录。

## 图表

“概览”页面的右侧展示图表区，包含该服务的各个关键监控指标报表。用户可以自定义在图表区展示的监控报表、可以打开监控指标的解释说明或导出监控数据。对于定制类别为资源贡献类的图表，支持放大后切换趋势图和分布图。

### 📖 说明

集群中部分服务提供服务级别的资源监控项，具体请参考[资源监控](#)。

### 12.3.2.2.2 执行角色实例主备倒换

## 操作场景

部分服务的角色以主备高可用的模式进行部署，在需要对主实例进行维护不能提供服务，或者其他维护需要时，可以手动触发实例主备倒换。

## 操作步骤



- 步骤1** 登录FusionInsight Manager。
- 步骤2** 选择“集群 > 待操作集群的名称 > 服务”。
- 步骤3** 单击服务视图中指定的服务名称。
- 步骤4** 在服务详情页面单击“更多”，选择“执行角色实例倒换”。
- 步骤5** 输入当前登录的用户密码确认身份，单击“确定”。
- 步骤6** 在弹出界面单击“确定”，执行角色实例主备倒换。

### 📖 说明

- Manager部件包支持的主备倒换角色实例的服务有：DBService。
- HD部件包支持的主备倒换角色实例的服务有：HDFS、Yarn、Storm、HBase、Mapreduce。
- HDFS的角色NameNode在进行主备倒换时，需要指定NameService。
- Porter部件包支持的主备倒换角色实例的服务有：Loader。
- 其他角色实例则不支持此功能。

----结束

## 12.3.2.2.3 资源监控

集群中部分服务提供服务级别的资源监控项，默认显示12小时的监控数据。用户可单击  自定义时间区间，缺省时间区间包括：12小时、1天、1周、1月。单击  可导出相应报表信息，无数据的监控项无法导出报表。支持资源监控的服务及监控项如表 12-11 所示。

登录FusionInsight Manager以后，选择“集群 > 待操作集群的名称 > 服务”后，选择待操作的服务，单击“资源”，进入资源监控页面。

表 12-11 服务资源监控

| 服务   | 监控指标                 | 说明                                                                                                                                                                                                                               |
|------|----------------------|----------------------------------------------------------------------------------------------------------------------------------------------------------------------------------------------------------------------------------|
| HDFS | 资源使用（按租户）            | <ul style="list-style-type: none"> <li>按租户统计HDFS的资源使用情况。</li> <li>可选择按“容量”或“文件对象数”观察。</li> </ul>                                                                                                                                 |
|      | 资源使用（按用户）            | <ul style="list-style-type: none"> <li>按用户统计HDFS的资源使用情况。</li> <li>可选择按“已使用容量”或“文件对象数”观察。</li> </ul>                                                                                                                              |
|      | 资源使用（按目录）            | <ul style="list-style-type: none"> <li>按目录统计HDFS的资源使用情况。</li> <li>可选择按“已使用容量”或“文件对象数”观察。</li> <li>单击  配置空间监控，可以指定HDFS文件系统目录进行监控。</li> </ul> |
|      | 资源使用（按副本）            | <ul style="list-style-type: none"> <li>按副本数统计HDFS的资源使用情况。</li> <li>可选择按“已使用容量”或“文件数”观察。</li> </ul>                                                                                                                               |
|      | 资源使用（按文件大小）          | <ul style="list-style-type: none"> <li>按文件大小统计HDFS的资源使用情况。</li> <li>可选择按“已使用容量”或“文件数”观察。</li> </ul>                                                                                                                              |
|      | 回收站（按用户）             | <ul style="list-style-type: none"> <li>按用户统计HDFS回收站的使用情况。</li> <li>可选择按“回收站容量”或“文件对象数”观察。</li> </ul>                                                                                                                             |
|      | 操作数                  | <ul style="list-style-type: none"> <li>统计HDFS中操作数。</li> </ul>                                                                                                                                                                    |
|      | 自动balance            | <ul style="list-style-type: none"> <li>统计HDFS自动balancer的执行速度以及本次balancer当前迁移的总容量大小。</li> </ul>                                                                                                                                   |
|      | NameNode RPC连接数（按用户） | <ul style="list-style-type: none"> <li>按用户统计连接到NameNode的Client RPC请求中，各个用户的连接数。</li> </ul>                                                                                                                                       |

| 服务    | 监控指标                                 | 说明                                                                                                                                                        |
|-------|--------------------------------------|-----------------------------------------------------------------------------------------------------------------------------------------------------------|
|       | 慢DataNode节点                          | 集群中数据传输或处理慢的DataNode节点。                                                                                                                                   |
|       | 慢磁盘                                  | 集群中DataNode节点上数据处理慢的磁盘。                                                                                                                                   |
| HBase | 表级别操作请求次数                            | 所有RegionServer上的所有表中put、delete、get、scan、increment、append操作请求次数。                                                                                           |
|       | RegionServer级别操作请求次数                 | RegionServer中put、delete、get、scan、increment、append操作请求次数以及所有操作请求次数。                                                                                        |
|       | 服务级别操作请求次数                           | RegionServer上所有Region中put、delete、get、scan、increment、append操作请求次数。                                                                                         |
|       | RegionServer级别HFile数                 | 所有RegionServer中HFile数。                                                                                                                                    |
| Hive  | HiveServer2-Background-Pool线程数 (按IP) | 周期内统计并显示Top用户的HiveServer2-Background-Pool线程数。                                                                                                             |
|       | HiveServer2-Handler-Pool线程数 (按IP)    | 周期内统计并显示Top用户的HiveServer2-Handler-Pool数监控。                                                                                                                |
|       | MetaStore使用数 (按IP)                   | Hive周期内统计并显示Top用户的MetaStore使用数。                                                                                                                           |
|       | Hive的Job数                            | Hive周期内统计并显示用户相关的Job数目。                                                                                                                                   |
|       | Split阶段访问的文件数                        | 统计Hive周期内Split阶段访问底层文件存储系统 (默认: HDFS) 的文件数。                                                                                                               |
|       | Hive基本操作时间                           | Hive周期内统计底层创建目录 (mkdirTime)、创建文件 (touchTime)、写文件 (writeFileTime)、重命名文件 (renameTime)、移动文件 (moveTime)、删除文件 (deleteFileTime)、删除目录 (deleteCatalogTime) 所用的时间。 |
|       | 表分区个数                                | Hive所有表分区个数监控, 返回值的格式为: 数据库#表名, 表分区个数。                                                                                                                    |
|       | HQL的Map数                             | Hive周期内执行的HQL与执行过程中调用的Map数统计, 展示的信息包括: 用户、HQL语句、Map数目。                                                                                                    |
|       | HQL访问次数                              | 周期内HQL访问次数统计信息。                                                                                                                                           |
| Kafka | Kafka磁盘使用率分布                         | Kafka集群的磁盘使用率分布统计。                                                                                                                                        |

| 服务        | 监控指标                        | 说明                                                                                                                     |
|-----------|-----------------------------|------------------------------------------------------------------------------------------------------------------------|
| Spark2x   | HQL访问次数                     | 周期内HQL访问次数统计信息，展示信息包括用户名，HQL语句，执行该语句的次数。                                                                               |
| Yarn      | 资源使用（按任务）                   | <ul style="list-style-type: none"> <li>任务使用的CPU核数和内存。</li> <li>可选择“按内存”或“按CPU”观察。</li> </ul>                           |
|           | 资源使用（按租户）                   | <ul style="list-style-type: none"> <li>租户所使用的CPU核数和内存。</li> <li>可选择“按内存”或“按CPU”观察。</li> </ul>                          |
|           | 资源使用比例（按租户）                 | <ul style="list-style-type: none"> <li>租户所使用的CPU核数和内存的比例。</li> <li>可选择“按内存”或“按CPU”观察。</li> </ul>                       |
|           | 任务耗时排序                      | 对Yarn任务耗时进行排序显示。                                                                                                       |
|           | ResourceManager RPC连接数（按用户） | 统计连接到RM的Client RPC请求中，各个用户的连接数。                                                                                        |
|           | 操作数                         | 统计Yarn每种操作类型对应的操作数及占比。                                                                                                 |
|           | 队列中任务资源使用排序                 | <ul style="list-style-type: none"> <li>在界面上选择某个队列（租户）后，显示在该队列中正在运行任务的消耗资源排序。</li> <li>可选择“按内存”或“按CPU”观察。</li> </ul>    |
|           | 队列中用户资源使用排序                 | <ul style="list-style-type: none"> <li>在界面上选择某个队列（租户）后，显示在该队列中正在运行任务的用户消耗的资源排序。</li> <li>可选择“按内存”或“按CPU”观察。</li> </ul> |
| ZooKeeper | 资源使用（按二级Znode）              | <ul style="list-style-type: none"> <li>ZooKeeper服务二级znode资源状况。</li> <li>可选择“按Znode数量”或“按容量”观察</li> </ul>               |
|           | 连接数（按客户端IP）                 | ZooKeeper客户端连接资源状况。                                                                                                    |

### 12.3.2.2.4 采集堆栈信息

#### 操作场景

为了满足实际业务的需求，用户可以在FusionInsight Manager中采集指定角色或实例的堆栈信息，保存到本地目录，并支持下载。采集内容包括：

1. jstack栈信息。
2. jmap -histo堆统计信息。
3. jmap -dump堆信息快照。
4. 对于jstack和jmap-histo信息，支持连续采集以便对比。

## 操作步骤

### 采集堆栈

**步骤1** 登录FusionInsight Manager。

**步骤2** 选择“集群 > 待操作集群的名称 > 服务 > 待收集服务的名称”。

**步骤3** 选择“更多 > 采集堆栈”。

#### 说明

- 采集多个实例的堆栈信息：进入实例列表，勾选要采集的实例名称，选择“更多 > 采集堆栈”。
- 采集单个实例的堆栈信息：单击要采集的实例，选择“更多 > 采集堆栈”。

**步骤4** 根据界面提示，在弹框中选择需要采集的角色，采集内容，配置高级选项（若无特殊需求，保持默认配置即可），单击“确定”。

**步骤5** 采集成功后，单击“下载”。

### 下载堆栈信息

**步骤6** 选择“集群 > 待操作集群的名称 > 服务 > 待操作服务的名称”。选择右上角“更多 > 下载堆栈信息”。

**步骤7** 选择需要下载的角色和内容，单击“下载”，可直接下载相关堆栈信息到本地。

### 清理堆栈信息

**步骤8** 选择“集群 > 待操作集群的名称 > 服务 > 待操作服务的名称”。

**步骤9** 选择右上角“更多 > 清理堆栈信息”。

**步骤10** 选择需要清理的角色和内容，并配置“文件目录”。单击“确定”执行清理操作。

----结束

## 12.3.2.2.5 切换 Ranger 鉴权

### 操作场景

新安装的安全模式集群默认即安装了Ranger服务并启用了Ranger鉴权，用户可以通过组件的权限插件对组件资源的访问设置细粒度的安全访问策略。若不需使用Ranger进行鉴权，用户可在服务页面手动停用Ranger鉴权，停用Ranger鉴权后，访问组件资源时系统将继续基于FusionInsight Manager的角色模型进行权限控制。

从历史版本升级的集群，用户访问组件资源时默认不使用Ranger鉴权，可在安装了Ranger服务后手动启用Ranger鉴权。

### 说明

- 安全模式集群中，支持使用Ranger鉴权的组件包括：HDFS、Yarn、Kafka、Hive、HBase、Storm、Spark2x、Impala。
- 非安全模式集群中，Ranger可以支持基于OS用户进行组件资源的权限控制，支持启用Ranger鉴权的组件包括：HBase、HDFS、Hive、Spark2x、Yarn。
- 启用Ranger鉴权后，该组件所有鉴权将由Ranger统一管理，原鉴权插件设置的权限将会失效，请谨慎操作，建议提前在Ranger上做好权限部署。
- 停用Ranger鉴权后，该组件所有鉴权将由组件自身权限插件管理，Ranger上设置的权限将会失效，请谨慎操作，建议提前在Manager上做好权限部署。

## 启用 Ranger 鉴权

**步骤1** 登录FusionInsight Manager。

**步骤2** 选择“集群 > 服务”。

**步骤3** 单击服务视图中指定的服务名称。

**步骤4** 在服务详情页面单击“更多”，选择“启用Ranger鉴权”。

**步骤5** 输入当前登录的用户密码确认身份，单击“确定”。

**步骤6** 在服务列表，重启配置过期的服务。

----结束

## 停用 Ranger 鉴权

**步骤1** 登录FusionInsight Manager。

**步骤2** 选择“集群 > 服务”。

**步骤3** 单击服务视图中指定的服务名称。

**步骤4** 在服务详情页面单击“更多”，选择“停用Ranger鉴权”。

**步骤5** 输入当前登录的用户密码确认身份，单击“确定”，在弹出框中单击“确定”。

**步骤6** 在服务列表，重启配置过期的服务。

----结束

### 12.3.2.3 服务配置

#### 12.3.2.3.1 修改服务配置参数

## 操作场景

为了满足实际业务的需求，用户可以在FusionInsight Manager中快速查看及修改服务默认的配置。请务必参照配置描述中的建议进行参数配置。

### 说明

集群中只剩下一个DBService角色实例时，不支持修改DBService服务的参数。

## 对系统的影响

- 配置服务属性后，需要重启此服务，重启期间该服务不可用。如果不重启，则服务“配置状态”为“配置过期”。
- 修改服务配置参数并重启生效后，需要重新下载并安装客户端，或者下载配置文件刷新客户端。例如HBase、HDFS、Hive、Spark、Yarn、Mapreduce。

## 操作步骤

**步骤1** 登录FusionInsight Manager。

**步骤2** 选择“集群 > 待操作集群的名称 > 服务”。

**步骤3** 单击服务视图中指定的服务名称。

**步骤4** 单击“配置”。

默认显示“基础配置”，如果需要修改更多参数，请选择“全部配置”，界面上将显示该服务的全部配置参数导航树，导航树从上到下的一级节点分别为服务名称和角色名称。展开一级节点后显示参数分类。

例如下图所示，第一个“LdapServer”表示服务名称，配置项针对整个服务；第二个“SlapdServer”表示角色名称，配置项针对角色的全部实例。

图 12-2 配置参数导航树



**步骤5** 在导航树选择指定的参数分类，并在右侧修改参数值。

### 说明

对于端口类参数值请从右侧描述中的取值范围中选取，请确保同一个服务中所有参数项配置的值均在取值范围内且唯一，否则会导致服务启动失败。

不确定参数的具体位置时，支持在右上角输入参数名，Manager将实时进行搜索并显示结果。

**步骤6** 单击“保存”，并在确认对话框中单击“确定”。

等待界面提示“操作成功”，单击“完成”，配置已修改。

### 说明

- 更新Yarn服务队列的配置且不重启服务时，选择“更多 > 刷新队列”更新队列使配置生效。
- 配置Flume参数“flume.config.file”时，支持“上传文件”和“下载文件”功能。上传配置文件后旧文件将被覆盖，再下载文件只能获取新文件。如果未保存配置并重启服务，那么新文件设置未生效，请及时保存配置。
- 修改服务配置参数后如需重启服务使配置生效，可在服务页面单击右上角“更多 > 重启服务”。

----结束



### 12.3.2.3.2 修改服务自定义配置参数

#### 操作场景

MRS集群各个组件支持开源的所有参数，其中部分关键使用场景的参数支持在 FusionInsight Manager 界面进行修改，且部分组件的客户端可能不包含开源特性的所有参数。如果需要修改其他 Manager 未直接支持的组件参数，用户可以在 Manager 通过自定义配置项功能为组件添加新参数。添加的新参数最终将保存在组件的配置文件中并在重启后生效。

#### 对系统的影响

- 配置服务属性后，需要重启此服务，重启期间该服务不可用。如果不重启，则服务“配置状态”为“配置过期”。
- 修改服务配置参数并重启生效后，需要重新下载并安装客户端，或者下载配置文件刷新客户端。

#### 前提条件

MRS 集群管理员已充分了解需要新添加的参数意义、生效的配置文件以及对组件的影响。

#### 操作步骤

**步骤1** 登录 FusionInsight Manager。

**步骤2** 选择“集群 > 待操作集群的名称 > 服务”。

**步骤3** 单击服务视图中指定的服务名称。

**步骤4** 选择“配置 > 全部配置”。

**步骤5** 在左侧导航栏定位到某个一级节点，并选择“自定义”，Manager 将显示当前组件的自定义参数。

“参数文件”显示保存 MRS 集群管理员新添加的自定义参数的配置文件。每个配置文件中可能支持相同名称的开源参数，设置不同参数值后生效结果由组件加载配置文件的顺序决定。自定义参数支持服务级别与角色级别，请根据业务实际需要选择。不支持单个角色实例添加自定义参数。

**步骤6** 在对应参数项所在行“名称”列输入组件支持的参数名，在“值”列输入此参数的参数值。

支持单击“+”或“-”增加或删除一条自定义参数。

**步骤7** 单击“保存”，在弹出的“保存配置”窗口中确认修改参数，单击“确定”。界面提示“操作成功。”，单击“完成”，配置保存成功。

保存完成后请重新启动配置过期的服务或实例以使配置生效。

----结束

#### 任务示例（配置 Hive 自定义参数）

Hive 依赖于 HDFS，默认情况下 hive 访问 HDFS 使用的是 HDFS 的客户端，生效的配置参数统一由 HDFS 控制。例如 HDFS 参数“ipc.client.rpc.timeout”影响所有客户端连接

HDFS服务端的RPC超时时间, 如果需要单独修改Hive连接HDFS的超时时间, 可以使用自定义配置项功能进行设置。在Hive的“core-site.xml”文件增加此参数可被Hive服务识别并代替HDFS的设置。

- 步骤1** 在FusionInsight Manager界面, 选择“集群 > 待操作集群的名称 > 服务”。
- 步骤2** 选择“Hive > 配置 > 全部配置”。
- 步骤3** 在左侧导航栏选择Hive服务级别“自定义”, Manager将显示Hive支持的服务级别自定义参数。
- 步骤4** 在“core-site.xml”对应参数“core.site.customized.configs”的“名称”输入“ipc.client.rpc.timeout”, “值”输入新的参数值, 例如“150000”。单位为毫秒。
- 步骤5** 单击“保存”, 在弹出的“保存配置”窗口中确认修改参数并单击“确定”。界面提示“操作成功。”, 单击“完成”, 配置保存成功。

保存完成后请重新启动配置过期的服务或实例以使配置生效。

----结束

## 12.3.3 管理实例

### 12.3.3.1 实例管理概述

#### 总览

登录FusionInsight Manager以后, 例如选择“集群 > 待操作集群的名称 > 服务 > KrbServer > 实例”, 进入实例管理页面, 包含功能区和角色实例列表。

#### 功能区

在功能区勾选需要操作的实例后, 可对角色实例执行相关维护管理任务, 例如启动或停止实例等, 主要操作如表12-12所示。

表 12-12 实例维护管理功能

| 操作入口          | 说明                                                       |
|---------------|----------------------------------------------------------|
| “启动实例”        | 将集群中指定实例启动。适用于操作状态为“未启动”、“停止失败”或“启动失败”角色实例, 以使用该角色实例。    |
| “更多 > 停止实例”   | 将集群中指定实例停止。适用于不再使用或异常的角色实例。                              |
| “更多 > 重启实例”   | 将集群中指定实例重启。适用于状态异常的角色实例, 以恢复角色实例功能。                      |
| “更多 > 滚动重启实例” | 为集群中指定实例提供不中断业务的重启操作, 具体参数配置可参考 <a href="#">滚动重启集群</a> 。 |

| 操作入口                  | 说明                                                                                                                                                                                                                         |
|-----------------------|----------------------------------------------------------------------------------------------------------------------------------------------------------------------------------------------------------------------------|
| “更多 > 入服/退服”          | 为集群中指定实例执行入服务或退服的操作，变更实例的业务可用状态方式，具体可参考 <a href="#">入服与退服实例</a> 。<br><b>说明</b><br>仅HDFS的角色DataNode、Yarn的角色NodeManager、HBase的角色RegionServer支持此操作。                                                                           |
| “待操作实例名称 > 更多 > 同步配置” | 当某个角色实例的“配置状态”为“配置过期”，表示该角色实例修改配置后还未重启生效，新的配置仅保存在FusionInsight Manager。将新的配置下发至指定实例。<br><b>说明</b> <ul style="list-style-type: none"> <li>同步角色实例配置后需要重启配置过期的角色实例。重启时对应的角色实例不可用。</li> <li>完成同步配置后，完成后请重启实例以使配置生效。</li> </ul> |
| “待操作实例名称 > 实例配置”      | 具体请参考 <a href="#">管理实例配置</a> 。                                                                                                                                                                                             |

功能区支持按角色或运行状态进行快速筛选。

#### 📖 说明

单击“高级搜索”，支持指定其他筛选条件搜索指定的实例，例如主机名称、管理IP、业务IP和实例组等。

## 角色实例列表

角色实例列表包含了该服务中所有的角色在集群中的实例情况，列表可显示每个实例的运行状态、配置状态、实例对应的主机以及相关的IP地址信息等。

表 12-13 实例运行状态

| 状态   | 说明                |
|------|-------------------|
| 良好   | 表示实例当前运行正常。       |
| 故障   | 表示实例当前无法正常工作。     |
| 已退服  | 表示实例处于退服状态。       |
| 未启动  | 表示实例已停止。          |
| 未知   | 表示实例的初始状态信息无法检测。  |
| 正在启动 | 表示实例正在执行启动过程。     |
| 正在停止 | 表示实例正在执行停止过程。     |
| 正在恢复 | 表示实例可能存在异常正在自动修复。 |
| 正在退服 | 表示实例正在执行退服过程。     |

| 状态   | 说明            |
|------|---------------|
| 正在入服 | 表示实例正在执行入服过程。 |
| 启动失败 | 表示实例启动操作失败。   |
| 停止失败 | 表示实例停止操作失败。   |

## 实例详情

单击实例名称可进入实例详情页面，可查看实例基本信息、配置文件、实例日志以及该实例相关的监控指标图表。

### 12.3.3.2 入服与退服实例

## 操作场景

部分角色实例以分布式并行工作的方式对外部业务提供服务，服务会单独保存每个实例是否可以使用的信息，所以需要使用FusionInsight Manager为这些实例执行入服或退服的操作，变更实例的业务可用状态方式。

不支持该此功能的实例，默认无法执行任务。

#### 说明

当前支持退服和入服操作的角色有：HDFS的DataNode、Yarn的NodeManager、HBase的RegionServer，Kafka的Broker。

- 当DataNode数量少于或等于HDFS的副本数时，不能执行退服操作。若HDFS副本数为3时，则系统中少于4个DataNode，将无法执行退服，Manager在执行退服操作时会等待30分钟后报错并退出执行。
- 由于Mapreduce任务执行时，会生成一些副本数为10的文件，此时若DataNode实例数少于10时，将无法进行退服操作。
- 如果退服前，DataNode节点的机架数（机架数由各DataNode节点所配置的“机架”的名称数量决定）大于1；而退服部分DataNode后，剩余的DataNode节点的机架数变为1，则此次退服将会失败。所以需要在退服前评估退服操作对机架数的影响，以调整退服的DataNode节点。
- 在退服多个DataNode时，如果每个DataNode存储的数据量较大，如果执行选择多个DataNode同时退服，则很有可能会因超时而退服失败。为了避免这种情况，建议每次退服仅退服1个DataNode，进行多次退服操作。
- 在退服Broker时，如果退服后剩余Broker的个数小于Kafka服务内置Topic副本个数（默认3）时，将无法执行退服，此场景下如果强制删除实例，将会导致服务功能不可用。
- 在退服多个Broker时，如果每个Broker维护的Topic分区数据量较大，如果执行选择多个Broker同时退服，则有可能会因超时而退服失败。为了避免这种情况，建议每次退服，仅退服一个Broker，进行多次退服操作。

## 操作步骤

**步骤1** DataNode节点退服前需要进行健康检查，步骤如下：

1. 使用客户端用户登录客户端安装节点，并切换到客户端安装目录。
2. 如果是安全集群，需要使用hdfs用户进行权限认证。

```
source bigdata_env #配置客户端环境变量
kinit hdfs #设置kinit认证
Password for hdfs@HADOOP.COM: #输入hdfs用户登录密码
```

3. 执行 `hdfs fsck / -list-corruptfileblocks`，检查返回结果。
  - 如果结果是“...has 0 CORRUPT files”，执行[步骤2](#)。
  - 如果结果不是“...has 0 CORRUPT files”，并返回损坏的文件名称，执行[步骤1.4](#)。
4. 执行 `hdfs dfs -rm 损坏的文件名称`，删除损坏的文件。

#### 说明

删除文件为高危操作，在执行操作前请务必确认对应文件是否不再需要。

**步骤2** 登录FusionInsight Manager。

**步骤3** 选择“集群 > 待操作集群的名称 > 服务”。

**步骤4** 单击服务视图中指定的服务名称，并选择“实例”页签。

**步骤5** 勾选指定的待退服角色实例。

**步骤6** 在“更多”选择“退服”或“入服”。

输入当前登录的用户密码确认身份，单击“确定”。

勾选“我确定退服这些实例，并接受服务性能下降的结果。”，单击“确定”，执行相应的操作。

#### 说明

实例退服操作未完成时在其他浏览器或窗口重启集群中实例对应的服务，FusionInsight Manager将提示停止退服，实例的“操作状态”显示为“启动”。实际上后台已将该实例退服，请重新执行退服操作同步状态。

----结束

### 12.3.3.3 管理实例配置

#### 操作场景

每个单独的角色实例可以修改配置参数在迁移实例到新集群场景或者重新部署相同服务的场景下，用户可以在FusionInsight Manager中将某服务所有配置数据导入或者导出，实现配置结果的快速复制。

FusionInsight Manager支持管理单个角色实例的配置参数，修改配置参数、导出实例配置或导入实例配置时不影响其他实例。

#### 对系统的影响

修改角色实例配置后，需要重启此实例。重启时对应的实例不可用。如果不重启，则实例“配置状态”为“配置过期”。

#### 修改实例配置

**步骤1** 登录FusionInsight Manager。

**步骤2** 选择“集群 > 待操作的集群名称 > 服务”。

**步骤3** 单击服务视图中指定的服务名称，并选择“实例”页签。

**步骤4** 单击指定的实例，选择“实例配置”。

默认显示“基础配置”，如果需要修改更多参数，请选择“全部配置”，界面上将显示该实例支持的所有参数分类。

**步骤5** 在导航树选择指定的参数分类，并在右侧修改参数值。

不确定参数的具体位置时，支持在右上角输入参数名，Manager将实时进行搜索并显示结果。

**步骤6** 单击“保存”，并在确认对话框中单击“确定”。

等待界面提示“操作成功”，单击“完成”，配置已修改。

----结束

## 导出导入实例配置

**步骤1** 登录FusionInsight Manager。

**步骤2** 选择“集群 > 待操作集群的名称 > 服务”。

**步骤3** 单击服务视图中指定的服务名称，并选择“实例”页签。

**步骤4** 单击指定的实例，选择“实例配置”。

**步骤5** 单击“导出”，导出配置参数文件到本地。

**步骤6** 在实例配置页面单击“导入”，在弹出的配置文件选择框中定位到实例的配置参数文件，即可导入所有配置。

----结束

### 12.3.3.4 查看实例配置文件

## 操作场景

FusionInsight Manager支持在管理页面上直接查看实例节点上实际的环境变量、角色配置等配置文件内容，运维人员在需要快速排查实例对应配置项是否配置错误或者需要查看部分隐藏类型的配置项时，可直接在FusionInsight Manager上进行查看，帮助用户快速分析配置问题。

## 操作步骤

**步骤1** 登录FusionInsight Manager。

**步骤2** 选择“集群 > 待操作的集群名称 > 服务”。

**步骤3** 单击服务视图中指定的服务名称，并选择“实例”页签。

**步骤4** 单击需要查看配置的实例名称，在概览页面的“配置文件”区域内，系统会显示该实例相关的配置文件列表。

图 12-3 查看实例配置文件



**步骤5** 单击要查看的配置文件的名称，可查看配置文件内具体的配置参数值内容。

如需获取该配置文件，可单击“下载至本地”按钮，将该配置文件内容下载到本地PC。

#### 📖 说明

集群内的节点故障时，将无法查看配置文件，请修复故障的节点后再查看。

----结束

## 12.3.3.5 实例组

### 12.3.3.5.1 管理实例组

#### 操作场景

FusionInsight Manager支持对多个实例组的管理功能，即用户可以按照具有相同硬件配置的节点或者其他原则将同一角色内的多个实例进行分组。针对实例组进行的配置参数修改，将同时对组内所有的实例生效。

在大集群场景中，通过实例组将提升大集群下异构环境批量实例的管理能力，分配好实例组后，后续可反复配置，减少实例配置项的冗余，提升系统性能。

#### 创建实例组

- 步骤1** 登录FusionInsight Manager。
- 步骤2** 选择“集群 > 待操作集群的名称 > 服务”。
- 步骤3** 单击服务视图中指定的服务名称。
- 步骤4** 选择“实例组”。

单击 ，按照界面提示填写参数。

表 12-14 实例组配置参数

| 参数名 | 说明                                                                                            |
|-----|-----------------------------------------------------------------------------------------------|
| 组名称 | 实例组名称只能包含字母、数字、下划线 ( _ )、中划线 ( - ) 和空格，仅以字母、数字、下划线 ( _ ) 或中划线 ( - ) 开头，只能在中间包含空格，并且不能超过99个字符。 |
| 角色  | 表示实例组包含哪个角色的实例。                                                                               |
| 复制源 | 指从指定的实例组复制配置值到新组，若为空，则新组对应的各配置值为系统默认值。                                                        |
| 描述  | 只可以包含汉字、英文字母、数字、中英文逗号、中英文句号、下划线 ( _ )、空格和换行符，并且不能超过200个字符。                                    |

#### 说明

- 每个实例必须且只能属于一个实例组，实例首次安装时默认属于的实例组为“角色名-DEFAULT”。
- 多余或者不再使用的实例组可以删除，删除前需要将组内的实例全部迁移至其他实例组，然后参照[删除实例组](#)对实例组进行删除，系统默认的实例组不可删除。

步骤5 单击“确定”完成创建实例组。

----结束

## 修改实例组属性

步骤1 登录FusionInsight Manager。

步骤2 选择“集群 > 待操作集群的名称 > 服务”。

步骤3 单击服务视图中指定的服务名称。

步骤4 在“实例组”页签定位到指定的实例组。

单击 ，按照界面提示填写参数。

步骤5 单击“确定”完成修改。

默认实例组不支持修改。

----结束

## 删除实例组

步骤1 登录FusionInsight Manager。

步骤2 选择“集群 > 待操作集群的名称 > 服务”。

步骤3 单击服务视图中指定的服务名称。



**步骤4** 在“实例组”页签定位到指定的实例组。

**步骤5** 单击 。

**步骤6** 在弹出窗口单击“确定”。

默认实例组不支持删除。

----结束

### 12.3.3.5.2 查看实例组信息

#### 操作场景

MRS集群管理员可以在FusionInsight Manager查看指定服务的实例组。

#### 操作步骤

**步骤1** 登录FusionInsight Manager。

**步骤2** 选择“集群 > 待操作集群的名称 > 服务”。

**步骤3** 单击服务视图中指定的服务名称。

**步骤4** 单击“实例组”。

**步骤5** 在导航栏选择一个角色，在“基本”页签，查看该实例组的全部实例。

#### 说明

需要将某个实例从一个实例组移动到另一个实例组中时，可以根据以下操作：

1. 勾选需要移动到新实例组的实例，然后单击“移动”。
  2. 在弹出窗口选择一个目标的实例组。  
迁移时将自动继承新实例组的配置，如果该实例之前修改过配置，将以自身的配置优先。
  3. 单击“确定”。
- 完成后请重新启动配置过期的服务或实例以使配置生效。

----结束

### 12.3.3.5.3 配置实例组参数

#### 操作场景

在大集群场景中，用户可以在FusionInsight Manager通过实例组可批量配置多个实例的参数，减少实例配置项的冗余，提升系统性能。

#### 操作步骤

**步骤1** 登录FusionInsight Manager。

**步骤2** 选择“集群 > 待操作集群的名称 > 服务”。

**步骤3** 单击服务视图中指定的服务名称。

**步骤4** 选择“实例组”。

**步骤5** 在导航栏选择一个角色的实例组名称，切换至“配置”页签，调整需要修改的配置参数后单击“保存”，相关配置将对实例组内所有实例生效。

----结束

## 12.4 主机

### 12.4.1 主机管理页面

#### 12.4.1.1 查看主机列表

##### 总览

登录FusionInsight Manager以后，单击“主机”后，打开主机管理页面，可查看主机列表及基本信息。

用户可切换视图类型，以及设置条件筛选和搜索主机。

##### 切换视图

单击“角色视图”，可直观查看各主机上当前已部署的角色。如果该角色支持主备模式，则角色名称显示为加粗。

##### 主机列表

主机管理页面的主机列表包含了所有集群中所有主机，并支持对主机进行相关运维操作。

在主机管理页面，可通过节点类型或所属集群筛选主机，对主机类型的筛选规则为：

- 管理节点为部署了OMS的节点，同时管理节点上也可能部署控制角色和数据角色。
- 控制节点为部署控制角色的节点，同时控制节点上也可能部署数据角色。
- 数据节点为仅部署数据角色的节点。

系统默认为“主机视图”，可显示每个主机的IP地址信息、机架规划信息、AZ信息、运行状态、所归属集群以及硬件资源等使用情况。

表 12-15 主机运行状态

| 状态  | 说明               |
|-----|------------------|
| 良好  | 表示主机当前状态正常。      |
| 故障  | 表示主机当前无法正常工作。    |
| 未知  | 表示主机的初始状态信息无法检测。 |
| 已隔离 | 表示主机处于隔离的状态。     |
| 已停机 | 表示主机处于停机的状态。     |

## 12.4.1.2 查看主机概览

### 总览

登录FusionInsight Manager以后，单击“主机”，在主机列表单击指定的主机名称，可以访问主机详情页面，主要包含基本信息区、磁盘状态区、角色列表区和监控图表等。

### 基本信息区

主机详情页面的基本信息包含该主机的各个关键信息，例如管理IP地址、业务IP地址、主机类型、机架、防火墙、CPU核数、操作系统等信息。

### 磁盘状态区

磁盘状态区包含了该主机所有为集群配置的磁盘分区，并显示每个磁盘分区的使用情况。

### 实例列表区

实例列表区显示了该主机所有安装的角色实例，并显示每个角色实例的状态，单击角色实例名称后的日志文件，可在线查看该实例对应日志文件内容。

### 告警和事件的历史记录

告警和事件的历史记录区显示了当前主机上报的关键告警与事件记录，系统最大可显示20条历史记录。

### 图表

主机详情页面的右侧展示图表区，包含该主机的各个关键监控指标报表。

用户可以单击右上角的“▼ > 定制”，自定义在图表区展示的监控报表。选择时间区间后，单击“▼ > 导出”，可以导出指定时间区间内的详细监控指标数据。

单击监控指标标题后的可以打开监控指标的解释说明。

单击主机的“图表”页签，可直接查看该主机的全量监控图表信息。

### GPU 卡状态区

主机有配置GPU卡时，GPU卡状态区显示了当前主机安装的GPU卡型号、位置及状态信息。

## 12.4.1.3 查看主机进程及资源

### 总览

登录FusionInsight Manager页面，单击“主机”，在主机列表中选择指定的主机名称，进入主机详情页面，单击“进程”和“资源”页签进入相关页面。

## 主机进程

进程页面显示了当前主机上已部署服务实例的角色进程信息，例如进程状态、PID、进程运行时间等，并可直接在线查看各进程的日志文件内容。

## 主机资源

主机资源页面显示了当前主机上已部署服务实例的详细资源使用情况，包括CPU，内存，磁盘和端口情况。

## 12.4.2 主机维护操作

### 12.4.2.1 启动、停止主机上的所有实例

#### 操作场景

当主机发生故障状态异常时，用户可能需要停止主机上的所有角色，对主机进行维护检查。故障清除后，启动主机上的所有角色恢复主机业务。Manager支持在主机管理页面或者主机详情页面进行相关操作，以下根据主机管理页面为例进行指导。

#### 操作步骤

- 步骤1 登录FusionInsight Manager。
  - 步骤2 单击“主机”。
  - 步骤3 勾选待操作主机前的复选框。
  - 步骤4 在“更多”选择“启动所有实例”或“停止所有实例”执行相应操作。
- 结束

### 12.4.2.2 执行主机健康检查

#### 操作场景

如果某个主机节点的运行状态不是良好，用户可以执行主机健康检查，快速确认某些基本功能是否存在异常。在日常运维中，MRS集群管理员也可以执行主机健康检查，以保证主机上各角色实例的配置参数以及监控没有异常、能够长时间稳定运行。

#### 操作步骤

- 步骤1 登录FusionInsight Manager。
  - 步骤2 单击“主机”。
  - 步骤3 勾选待操作主机前的复选框。
  - 步骤4 在“更多”选择“健康检查”启动任务。
- 健康检查的结果可直接在检查列表左上角单击“导出报告”，选择导出结果。如果发现问题，可以单击“查看帮助”。
- 结束

### 12.4.2.3 分配机架

#### 操作场景

大型集群的所有主机通常分布在多个机架上，不同机架间的主机通过交换机进行数据通信，且同一机架上的不同机器间的网络带宽要远大于不同机架机器间的网络带宽。在这种情况下网络拓扑规划应满足以下要求：

- 为了提高通信速率，希望不同主机之间的通信能够尽量发生在同一个机架之内，而不是跨机架。
- 为了提高容错能力，分布式服务的进程或数据需要尽可能存在多个机架的不同主机上。

Hadoop使用一种类似于文件目录结构的方式来表示主机。两层网络的集群如**图12-4**所示，Node1的Rack建议设置为/**Switch1/Rack1**，Node4的Rack建议设置为/**Switch1/Rack2**。

图 12-4 两层网络结构

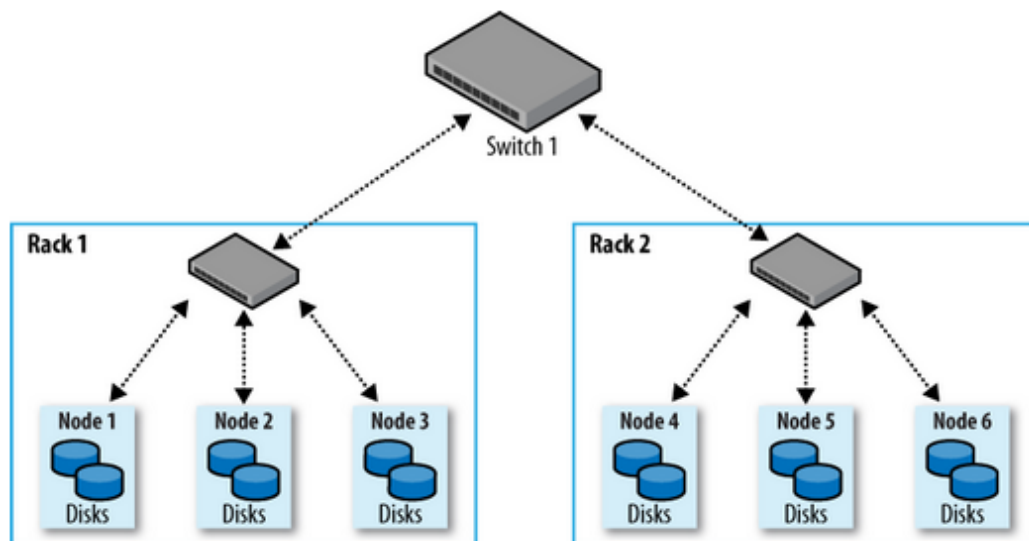

由于HDFS不能自动判断集群中各个DataNode的网络拓扑情况，MRS集群管理员需设置机架名称来确定主机所处的机架，NameNode才能绘出DataNode的网络拓扑图，并尽可能将DataNode的数据备份在不同机架中。同理，YARN需要获取机架信息，在可允许的范围内将任务分配给不同的NodeManager执行。

当集群网络拓扑发生变化时，需要使用FusionInsight Manager为主机重新分配机架，相关服务才会自动调整。

#### 对系统的影响

修改主机机架名称，将影响HDFS的副本存放策略、Yarn的任务分配及Kafka的Partition存储位置。修改后需重启HDFS、Yarn和Kafka，使配置信息生效。

不合理的机架配置会导致集群的节点之间的负载（包括CPU、内存、磁盘、网络）不平衡，降低集群的可靠性，影响集群的稳定运行。所以在分配机架之前，需要进行全局的统筹，合理地设置机架。

## 机架分配策略

### 说明

物理机架：主机所在的真实的机架。

逻辑机架：在FusionInsight Manager中给主机设置的机架名称。

策略 1：每个逻辑机架包含的主机个数基本一致。

策略 2：主机所设置的逻辑机架要尽量符合其所在的物理机架。

策略 3：如果一个物理机架的主机个数很少，则需要和其他的主机较少的物理机架合并为一个逻辑机架，以满足策略1。不能将两个机房的主机合并为一个逻辑机架，否则会引起性能问题。

策略 4：如果一个物理机架的主机个数很多，则需要将其分隔为多个逻辑机架，以满足策略1。不建议物理机架中包含的主机有太大的差异，这样会降低集群的可靠性。

策略 5：建议机架的第一层为默认的“default”或其他值，但在集群中保持一致。

策略 6：每个机架所包含的主机个数不能小于3。

策略 7：一个集群的逻辑机架数，不建议多于50个（过多则不便于维护）。

## 最佳实践示例

假设一个集群，共有主机100台，分别在两个机房中：机房A有40台主机，机房B有60台主机。在机房A中，物理机架Ra1有11台主机，物理机架Ra2有29台。在机房B中，物理机架Rb1有6台主机，物理机架Rb2有33台主机，物理机架Rb3有18台主机，物理机架Rb4有3台主机。

根据以上的“机架分配策略”，我们设置每个逻辑机架包含20个主机，具体分配如下：

- 逻辑机架 /default/racka1: 包含物理机架Ra1的11台主机，Ra2的9台主机。
- 逻辑机架 /default/racka2: 包含物理机架Ra2的剩余的20台主机。
- 逻辑机架 /default/rackb1: 包含物理机架Rb1的6台主机，Rb2的13台主机。
- 逻辑机架 /default/rackb2: 包含物理机架Rb2的剩余的20台主机。
- 逻辑机架 /default/rackb3: 包含物理机架Rb3的18台主机，Rb4的3台主机。

机架划分示例如下：

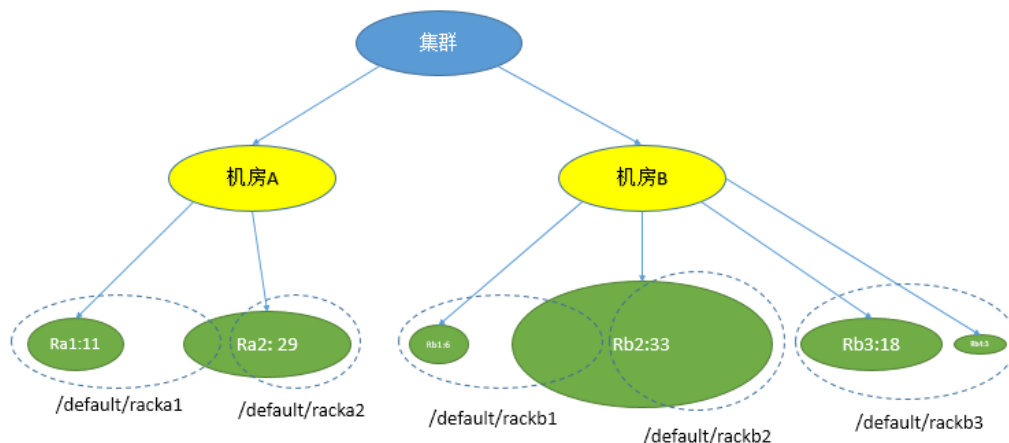

## 操作步骤

**步骤1** 登录FusionInsight Manager。

**步骤2** 单击“主机”。

**步骤3** 勾选待操作主机前的复选框。

**步骤4** 在“更多”选择“设置机架”。

- 机架名称需遵循实际网络拓扑结构，以层级形式表示；各层级间以斜线“/”隔开。
- 机架命名规则为：“/level1/level2/...” ，级别至少为一级，名称不能为空。机架名称由字母、数字及下划线“\_”组成，且总长度不超过200个字符。  
例如“/default/rack0”。
- 如果待修改机架中所包含的主机中有DataNode实例，请确保所有DataNode实例所在主机的机架名称的层级一致。否则，会导致配置下发失败。

**步骤5** 单击“确定”，完成机架分配设置。

----结束

### 12.4.2.4 隔离主机

## 操作场景

某个主机出现异常或故障，无法提供服务或影响集群整体性能时，可以临时将主机从集群可用节点排除，使客户端访问其他可用的正常节点。

### 说明

隔离主机仅支持隔离非管理节点。

## 对系统的影响

- 主机隔离后该主机上的所有角色实例将被停止，且不能对主机及主机上的所有实例进行启动、停止和配置等操作。
- 主机隔离后部分服务的实例不再工作，服务的配置状态可能过期。
- 主机隔离后无法统计并显示该主机硬件和主机上实例的监控状态及指标数据。
- 待操作节点的SSH端口需保持默认（22），否则将导致本章节任务操作失败。

## 操作步骤

**步骤1** 登录FusionInsight Manager。

**步骤2** 单击“主机”。

**步骤3** 勾选待隔离主机前的复选框。

**步骤4** 在“更多”选择“隔离”。

在弹出窗口中，输入当前登录的用户密码确认身份，单击“确定”。

**步骤5** 在确认隔离的对话框中勾选“我确定隔离所选主机，接受可能出现的服务故障等后果。”单击“确定”。

界面提示“操作成功。”，单击“完成”，主机成功隔离，“运行状态”显示为“已隔离”。

**步骤6** 以root用户登录到被隔离主机上，执行`pkill -9 -u omm`命令终止节点上的omm用户的进程，然后执行`ps -ef | grep 'container' | grep '${BIGDATA_HOME}' | awk '{print $2}' | xargs -l '{}' kill -9 '{}'`命令查找并终止container的进程。

**步骤7** 已排除主机的异常或故障后，需要将主机隔离状态取消才能继续使用该主机。

在“主机”界面勾选已隔离的主机，选择“更多 > 取消隔离”。

#### 📖 说明

取消隔离后，主机上所有角色实例默认不启动。若需要启动主机上角色实例，可以在“主机”页面勾选目标主机，然后选择“更多 > 启动所有实例”。

----结束

## 12.4.2.5 导出主机信息

### 操作场景

用户可以在FusionInsight Manager导出所有主机的信息。

### 操作步骤

**步骤1** 登录FusionInsight Manager。

**步骤2** 单击“主机”。

**步骤3** 在右上角的下拉菜单中选择所需主机的类型，也可以通过“高级搜索”进一步筛选所需主机。

**步骤4** 单击“导出全部”，在“保存类型”选择“TXT”或“CSV”。单击“确定”开始导出。

----结束

## 12.4.3 资源概况

### 12.4.3.1 分布

选择“主机 > 资源概况 > 分布”，可查看各集群的资源分布监控，如图12-5所示，默认显示1小时的监控数据。用户可单击 自定义时间区间，缺省时间区间包括：1小时、2小时、6小时、12小时、1天、1周、1月。



图 12-5 资源分布概况



- 单击“选择指标”可以自定义所需查看的指标项，详细指标项如表12-16所示。选择指标后，页面会显示在各个区间的主机分布图。
- 鼠标停留在某个色块时，会显示处于当前区间的主机数量，如图12-5所示。单击色块，页面会显示处于当前区间的主机列表。
  - 单击列表中某主机“主机名称”，会跳转至该主机的详细信息页面；
  - 单击列表中某主机“查看趋势”，会显示当前指标项整个集群的最大值、平均值、最小值、当前主机值。当前集群中，当指标为“主机CPU-内存-磁盘使用率”时，不能进行“查看趋势”操作。
- 单击“导出数据”，可以导出当前指标项集群中所有节点在选中的时间区域内的最大值、最小值、平均值。

表 12-16 指标项

| 指标分类 | 指标项                                                                                                               |
|------|-------------------------------------------------------------------------------------------------------------------|
| 进程   | <ul style="list-style-type: none"> <li>• 运行的进程总数</li> <li>• 进程总数</li> <li>• omm进程总数</li> <li>• D状态进程总数</li> </ul> |

| 指标分类  | 指标项                                                                                                                                                                                                                                                                                                                                                                                     |
|-------|-----------------------------------------------------------------------------------------------------------------------------------------------------------------------------------------------------------------------------------------------------------------------------------------------------------------------------------------------------------------------------------------|
| 网络状态  | <ul style="list-style-type: none"> <li>● 主机网络数据包冲突数</li> <li>● LAST_ACK状态数量</li> <li>● CLOSING状态数量</li> <li>● LISTENING状态数量</li> <li>● CLOSED状态数量</li> <li>● ESTABLISHED状态数量</li> <li>● SYN_RECV状态数量</li> <li>● TIME_WAITING状态数量</li> <li>● FIN_WAIT2状态数量</li> <li>● FIN_WAIT1状态数量</li> <li>● CLOSE_WAIT状态数量</li> <li>● DNS解析时长</li> <li>● TCP临时端口使用率</li> <li>● 主机网络数据包帧错误数</li> </ul> |
| 网络读信息 | <ul style="list-style-type: none"> <li>● 主机网络读包数</li> <li>● 主机网络读包丢包数</li> <li>● 主机网络读包错误数</li> <li>● 主机网络接收速率</li> </ul>                                                                                                                                                                                                                                                               |
| 磁盘    | <ul style="list-style-type: none"> <li>● 主机磁盘写速率</li> <li>● 主机磁盘已使用大小</li> <li>● 主机磁盘未使用大小</li> <li>● 主机磁盘读速率</li> <li>● 主机磁盘使用率</li> </ul>                                                                                                                                                                                                                                             |
| 内存    | <ul style="list-style-type: none"> <li>● 未使用内存</li> <li>● 缓存内存大小</li> <li>● 内核缓存的内存总量</li> <li>● 共享内存大小</li> <li>● 主机内存使用率</li> <li>● 已使用内存</li> </ul>                                                                                                                                                                                                                                  |
| 网络写信息 | <ul style="list-style-type: none"> <li>● 主机网络写包数</li> <li>● 主机网络写包错误数</li> <li>● 主机网络发送速率</li> <li>● 主机网络写包丢包数</li> </ul>                                                                                                                                                                                                                                                               |

| 指标分类 | 指标项                                                                                                                                                                            |
|------|--------------------------------------------------------------------------------------------------------------------------------------------------------------------------------|
| CPU  | <ul style="list-style-type: none"> <li>● 改变过优先级的进程占CPU的百分比</li> <li>● 用户空间占用CPU百分比</li> <li>● 内核空间占用CPU百分比</li> <li>● 主机CPU使用率</li> <li>● CPU总时间</li> <li>● CPU闲置时间</li> </ul> |
| 主机状态 | <ul style="list-style-type: none"> <li>● 主机文件句柄使用率</li> <li>● 每1分钟系统平均负载</li> <li>● 每5分钟系统平均负载</li> <li>● 每15分钟系统平均负载</li> <li>● 主机PID使用率</li> </ul>                           |

### 12.4.3.2 趋势

选择“主机 > 资源概况 > 趋势”，可查看所有集群或者单个集群的资源趋势监控页面，如图12-6所示。默认显示1小时的监控数据。用户可单击自定义时间区间，

缺省时间区间包括：1小时、2小时、6小时、12小时、1天、1周、1月。各指标趋势图默认显示整个集群的最大值、最小值、平均值。

图 12-6 资源趋势



- 单击“为图表添加主机”，可在定制显示的趋势指标图中，添加个别节点的指标趋势线，最多可添加12个主机。
- 单击, 选择“定制”，可以自定义需要在页面上显示的指标项，详细指标项参考分布中表12-16。
- 选择“导出数据”，可以导出集群中所有节点，在所有选中的指标项下，选中时间范围内的最大值、最小值、平均值。

### 12.4.3.3 集群

选择“主机 > 资源概况 > 集群”，可同时查看FusionInsight Manager内各集群的资源监控页面，如图12-7所示。



系统默认显示1小时的监控数据。用户可单击 自定义时间区间，缺省时间区间包括：1小时、2小时、6小时、12小时、1天、1周、1月。

图 12-7 集群资源概况



- 单击“指定集群”，可定制需要显示的集群。
- 单击, 选择“定制”，可以自定义需要在页面上显示的指标项，详细指标项参考分布中表12-16。
- 选择“导出数据”，可以导出各个集群在所有选中的指标项下，选中时间范围内的指标值。

### 12.4.3.4 主机

选择“主机 > 资源概况 > 主机”，可查看主机资源概况，分为基础配置（CPU/内存）和磁盘配置两部分，如图12-8所示。

单击“导出数据”，可导出集群中所有主机的配置列表，包括主机名称、管理IP、主机类型、核数、平台类型、内存容量、磁盘大小等。

图 12-8 主机资源概况



## 基础配置（CPU/内存）

鼠标放置饼图上会显示当前区域集群中各节点不同硬件配置下的配置信息及数量，格式为：**核数（平台类型）内存大小：数量**。

单击相应区域，会在下方显示相应的主机列表。

## 磁盘配置

横轴为节点上磁盘总容量（包含OS盘），纵轴为逻辑磁盘数量（包含OS盘）。

鼠标放置圆点上会显示处于当前配置状态下的磁盘信息，包括磁盘数量、总容量、主机数。

单击相应圆点，会在下方显示相应的主机列表。

# 12.5 运维

## 12.5.1 告警

### 12.5.1.1 告警与事件概述

#### 告警

登录FusionInsight Manager，选择“运维 > 告警 > 告警”，进入如图12-9所示的界面，用户可以查看FusionInsight Manager中各集群上报的告警信息，包括告警名称、ID、级别、产生时间等信息，默认每页显示最近的十条告警。

图 12-9 FusionInsight Manager 告警管理



| 告警名称                   | 告警ID  | 告警级别 | 产生时间                | 来源   | 对象        | 定位信息               | 操作         |
|------------------------|-------|------|---------------------|------|-----------|--------------------|------------|
| HiveServer已从Zookeep... | 16047 | 重要   | 2020/07/07 09:16:54 | 0706 | Hive      | 集群名=0706.服务名=Hi... | 清除 屏蔽 查看帮助 |
| Mapreduce服务不可用...      | 18021 | 紧急   | 2020/07/07 09:11:30 | 0706 | Mapreduce | 集群名=0706.服务名=Ma... | 清除 屏蔽 查看帮助 |
| HiveServer已从Zookeep... | 16047 | 重要   | 2020/07/07 09:11:24 | 0706 | Hive      | 集群名=0706.服务名=Hi... | 清除 屏蔽 查看帮助 |
| Mapreduce服务不可用...      | 18021 | 紧急   | 2020/07/07 09:08:30 | 0706 | Mapreduce | 集群名=0706.服务名=Ma... | 清除 屏蔽 查看帮助 |



单击指定告警名称左侧的∨，展开完整告警信息参数，各项说明如表12-17所示。

表 12-17 告警参数

| 告警参数 | 说明                 |
|------|--------------------|
| 告警ID | 告警信息的ID。           |
| 告警名称 | 告警信息的名称。           |
| 告警级别 | 包含紧急、重要、次要、提示四项级别。 |
| 来源   | 集群名称。              |

| 告警参数   | 说明                                                                                                                                                           |
|--------|--------------------------------------------------------------------------------------------------------------------------------------------------------------|
| 清除时间   | 告警检测到已清除的时间。如果未清除, 则显示为 "--"。                                                                                                                                |
| 对象     | 触发告警的服务、进程或模块。                                                                                                                                               |
| 是否自动清除 | 能够在问题修复后自动清除告警。                                                                                                                                              |
| 告警状态   | 告警当前状态, 包含自动清除、手动清除、未清除。                                                                                                                                     |
| 产生时间   | 产生告警的时间。                                                                                                                                                     |
| 告警原因   | 告警可能的原因提示。                                                                                                                                                   |
| 序列号    | 系统产生的告警计数。                                                                                                                                                   |
| 附加信息   | 相关报错信息。                                                                                                                                                      |
| 定位信息   | 定位告警的详细信息。主要包含以下信息: <ul style="list-style-type: none"><li>● 集群名: 产品告警的集群</li><li>● 服务名: 产生告警的服务名称</li><li>● 角色名: 产生告警的角色名称</li><li>● 主机名: 产生告警的主机名</li></ul> |

### 管理告警

- 单击“导出全部”可导出全部告警详情。
- 如果有多个告警已完成处理, 可选中一个或多个待清除的告警, 单击“清除告警”, 批量清除告警。每次最多批量清除300条告警。
- 单击手动刷新当前页面, 也可在修改告警表格显示的列。
- 支持通过指定对象或集群来筛选指定的告警。
- 单击“高级搜索”显示告警搜索区域, 搜索条件包括告警ID、告警名称、告警状态、告警级别、开始时间和结束时间。单击“搜索”显示过滤后的告警, 再次单击“高级搜索”, 会显示已经填写的搜索条件数量。
- 单个告警支持“清除”、“屏蔽”以及“查看帮助”操作。
- 告警条目较多时, 可单击“归类视图”, 系统会将未恢复的告警按照告警ID进行归类, 方便用户查看。归类后单击告警名称后的未恢复条数, 即可查看具体的告警详情。

### 事件

登录FusionInsight Manager, 选择“运维 > 告警 > 事件”, 进入事件界面, 用户可以查看集群中所有事件信息, 包括名称、ID、级别、产生时间、来源、对象、定位信息, 每页默认显示最近的十条事件。

图 12-10 FusionInsight Manager 事件管理





单击指定事件名称左侧的 ，展开完整信息参数，各项说明如表12-18所示。

表 12-18 事件参数

| 事件参数 | 说明                                                                                                                                                             |
|------|----------------------------------------------------------------------------------------------------------------------------------------------------------------|
| 事件ID | 事件信息的ID。                                                                                                                                                       |
| 事件名称 | 事件信息的名称。                                                                                                                                                       |
| 事件级别 | 包含紧急、重要、次要、提示共4项级别。                                                                                                                                            |
| 产生时间 | 事件产生的时间。                                                                                                                                                       |
| 对象   | 事件可能的原因提示。                                                                                                                                                     |
| 序列号  | 系统产生的事件计数。                                                                                                                                                     |
| 定位信息 | 定位事件的详细信息。主要包含以下信息： <ul style="list-style-type: none"> <li>● 来源：产生事件的集群名称</li> <li>● 服务名：产生事件的服务名称</li> <li>● 角色名：产生事件的角色名称</li> <li>● 主机名：产生事件的主机名</li> </ul> |
| 附加信息 | 相关报错信息。                                                                                                                                                        |
| 事件原因 | 事件可能的原因提示。                                                                                                                                                     |
| 来源   | 集群名称。                                                                                                                                                          |

**管理事件：**

- 单击“导出全部”可导出全部事件详情。
- 单击  手动刷新当前页面，也可在  修改事件表格显示的列。
- 支持通过指定对象或集群来筛选指定的事件。
- 单击“高级搜索”显示事件搜索区域，搜索条件包括事件ID、事件名称、事件级别、开始时间和结束时间。

## 12.5.1.2 配置阈值

### 操作场景

FusionInsight Manager支持配置监控指标阈值用于关注各指标的健康情况，如果出现异常的数据并满足预设条件后，系统将会触发一条告警信息，并在告警页面中出现此告警信息。

### 操作步骤

- 步骤1** 登录FusionInsight Manager。
- 步骤2** 选择“运维 > 告警 > 阈值设置”。
- 步骤3** 在监控分类中选择集群内指定主机或服务的监控指标。

图 12-11 配置指标阈值



例如“主机内存使用率”，界面显示此阈值的信息：

- 发送告警开关指示为  表示将触发告警。
- “告警ID”和“告警名称”包含阈值将触发的告警信息。
- Manager会检查监控指标数值是否满足阈值条件，若连续检查且不满足的次数等于“平滑次数”设置的值则发送告警，支持自定义。
- “检查周期（秒）”表示Manager检查监控指标的时间间隔。
- 规则列表中的条目为触发告警的规则。

- 步骤4** 单击“添加规则”，可以新增指标的监控行为。

表 12-19 监控指标规则参数

| 参数名  | 参数值                                                                                         | 参数解释                                                                                             |
|------|---------------------------------------------------------------------------------------------|--------------------------------------------------------------------------------------------------|
| 规则名称 | CPU_MAX ( 举例 )                                                                              | 规则名称                                                                                             |
| 告警级别 | <ul style="list-style-type: none"><li>• 紧急</li><li>• 重要</li><li>• 次要</li><li>• 提示</li></ul> | 告警级别 <ul style="list-style-type: none"><li>• 紧急</li><li>• 重要</li><li>• 次要</li><li>• 提示</li></ul> |



| 参数名  | 参数值                                                                                | 参数解释                                                                           |
|------|------------------------------------------------------------------------------------|--------------------------------------------------------------------------------|
| 阈值类型 | <ul style="list-style-type: none"> <li>• 最大值</li> <li>• 最小值</li> </ul>             | 选择某指标的最大值或最小值，类型为“最大值”表示指标的实际值大于设置的阈值时系统将产生告警，类型为“最小值”表示指标的实际值小于设置的阈值时系统将产生告警。 |
| 日期   | <ul style="list-style-type: none"> <li>• 每天</li> <li>• 每周</li> <li>• 其他</li> </ul> | 设置规则生效的日期，即哪一天运行规则。                                                            |
| 添加日期 | 09-30                                                                              | 仅在“日期”模式为“其他”时可见，设置规则运行的自定义日期，支持多选。                                            |
| 阈值设置 | 起止时间：00:00-8:30                                                                    | 设置规则运行的具体时间范围。                                                                 |
|      | 阈值：10                                                                              | 设置规则监控指标的阈值                                                                    |

### 📖 说明

支持单击  或  设置多个阈值时间条件。

**步骤5** 单击“确定”保存规则。

**步骤6** 在新添加规则所在的行，单击“操作”中的“应用”，此时规则的“生效状态”变成“生效”。

当前已创建的规则单击“取消应用”后，才能应用新规则。

----结束

## 监控指标参考

FusionInsight Manager 转告警监控指标可分为节点信息指标与集群服务指标。[表 12-20](#) 表示节点中可配置阈值的指标。

表 12-20 节点信息监控指标转告警列表

| 监控指标组名称 | 监控指标名称     | 指标含义                                       | 默认阈值  |
|---------|------------|--------------------------------------------|-------|
| CPU     | 主机CPU使用率   | 描述周期内当前集群的运算和控制能力,可通过观察该统计值,了解集群整体资源的使用情况。 | 90.0% |
| 磁盘      | 磁盘使用率      | 描述主机磁盘的使用率。                                | 90.0% |
|         | 磁盘inode使用率 | 统计采集周期内磁盘inode使用率。                         | 80.0% |
| 内存      | 主机内存使用率    | 统计当前时间点的内存平均使用率。                           | 90.0% |
| 主机状态    | 主机文件句柄使用率  | 统计采集周期内该主机的文件句柄使用率。                        | 80.0% |
|         | 主机PID使用率   | 主机PID使用率。                                  | 90%   |
| 网络状态    | TCP临时端口使用率 | 统计采集周期内该主机的TCP临时端口使用率。                     | 80.0% |
| 网络读信息   | 读包错误率      | 统计采集周期内该主机上该网口的读包错误率。                      | 0.5%  |
|         | 读包丢包率      | 统计采集周期内该主机上该网口的读包丢包率。                      | 0.5%  |
|         | 读吞吐率       | 统计周期内网口的平均读吞吐率 (MAC层)。                     | 80%   |
| 网络写信息   | 写包错误率      | 统计采集周期内该主机上该网口的写包错误率。                      | 0.5%  |
|         | 写包丢包率      | 统计采集周期内该主机上该网口的写包丢包率。                      | 0.5%  |
|         | 写吞吐率       | 统计周期内网口的平均写吞吐率 (MAC层)。                     | 80%   |
| 进程      | D状态进程总数    | 统计周期内主机上D状态进程数量。                           | 0     |

| 监控指标组名称 | 监控指标名称   | 指标含义           | 默认阈值 |
|---------|----------|----------------|------|
|         | omm进程使用率 | 统计周期内omm进程使用率。 | 90   |

表 12-21 集群监控指标转告警列表

| 服务        | 监控指标组名称 | 监控指标名称                | 指标含义                   | 默认阈值    |
|-----------|---------|-----------------------|------------------------|---------|
| DBService | 数据库     | 数据库连接数使用率             | 数据库连接数使用率统计。           | 90%     |
|           |         | 数据目录磁盘空间使用率           | 数据目录磁盘空间使用率统计。         | 80%     |
| Flume     | Agent   | Flume堆内存使用率           | Flume堆内存使用百分比统计。       | 95.0%   |
|           |         | Flume直接内存使用率          | Flume直接内存使用百分比统计。      | 80.0%   |
|           |         | Flume非堆内存使用率          | Flume非堆内存使用百分比统计。      | 80.0%   |
|           |         | Flume垃圾回收 (GC) 总时间    | Flume垃圾回收 (GC) 总时间。    | 12000ms |
| HBase     | GC      | GC中回收old区所花时长         | RegionServer的总GC时间。    | 5000ms  |
|           |         | GC中回收old区所花时长         | HMaster的总GC时间。         | 5000ms  |
|           | CPU和内存  | RegionServer直接内存使用率统计 | RegionServer直接内存使用率统计。 | 90%     |
|           |         | RegionServer堆内存使用率统计  | RegionServer堆内存使用率统计。  | 90%     |
|           |         | HMaster直接内存使用率统计      | HMaster直接内存使用率统计。      | 90%     |
|           |         | HMaster堆内存使用率统计       | HMaster堆内存使用率统计。       | 90%     |

| 服务   | 监控指标组名称 | 监控指标名称                      | 指标含义                              | 默认阈值  |
|------|---------|-----------------------------|-----------------------------------|-------|
|      | 服务      | 单个 RegionServer 的 region 数目 | 单个 RegionServer 的 Region 数目。      | 2000  |
|      |         | 处在 RIT 状态达到阈值时长的 region 数   | 处在 RIT 状态达到阈值时长的 region 数。        | 1     |
|      | 容灾      | 容灾同步失败次数                    | 同步容灾数据失败次数。                       | 1     |
|      | 队列      | Compaction 操作队列大小           | Compaction 操作队列大小。                | 100   |
| HDFS | 文件和块    | HDFS 缺失的块数量                 | HDFS 文件系统中缺少副本块数量。                | 0     |
|      |         | 需要复制副本的块总数                  | NameNode 需要复制副本的块总数。              | 1000  |
|      | RPC     | 主 NameNode RPC 处理平均时间       | NameNode RPC 处理平均时间。              | 100ms |
|      |         | 主 NameNode RPC 队列平均时间       | NameNode RPC 队列平均时间。              | 200ms |
|      | 磁盘      | HDFS 磁盘空间使用率                | HDFS 磁盘空间使用率。                     | 80%   |
|      |         | DataNode 磁盘空间使用率            | HDFS 文件系统中 DataNode 可以使用的磁盘空间率。   | 80%   |
|      |         | 总副本预留磁盘空间所占比率               | 总副本预留磁盘空间占 DataNode 总未使用磁盘空间的百分比。 | 90%   |
|      | 资源      | 故障的 DataNode 总数             | 出故障的 DataNode 节点数量。               | 3     |
|      |         | NameNode 非堆内存使用百分比统计        | NameNode 非堆内存使用百分比统计。             | 90%   |

| 服务   | 监控指标组名称    | 监控指标名称                    | 指标含义                          | 默认阈值    |
|------|------------|---------------------------|-------------------------------|---------|
|      |            | NameNode直接内存使用百分比统计       | NameNode直接内存使用百分比统计。          | 90%     |
|      |            | NameNode堆内存使用百分比统计        | NameNode堆内存使用百分比统计。           | 95%     |
|      |            | DataNode直接内存使用百分比统计       | DataNode直接内存使用百分比统计。          | 90%     |
|      |            | DataNode堆内存使用百分比统计        | DataNode堆内存使用百分比统计。           | 95%     |
|      |            | DataNode非堆内存使用百分比统计       | DataNode非堆内存使用百分比统计。          | 90%     |
|      | 垃圾回收       | 垃圾回收时间统计 (GC)             | NameNode每分钟的垃圾回收 (GC) 所占用的时间。 | 12000ms |
|      |            | 垃圾回收时间统计 (GC)             | DataNode每分钟的垃圾回收 (GC) 所占用的时间。 | 12000ms |
| Hive | HQL        | Hive执行成功的HQL百分比           | Hive执行成功的HQL百分比。              | 90.0%   |
|      | Background | Background线程使用率           | Background线程使用率。              | 90%     |
|      | GC         | MetaStore的总GC时间           | MetaStore的总GC时间。              | 12000ms |
|      |            | HiveServer的总GC时间          | HiveServer的总GC时间。             | 12000ms |
|      | 容量         | Hive已经使用的HDFS空间占可使用空间的百分比 | Hive已经使用的HDFS空间占可使用空间的百分比。    | 85.0%   |
|      | CPU和内存     | MetaStore直接内存使用率统计        | MetaStore直接内存使用率统计。           | 95%     |

| 服务    | 监控指标组名称 | 监控指标名称                                  | 指标含义                                     | 默认阈值    |
|-------|---------|-----------------------------------------|------------------------------------------|---------|
|       |         | MetaStore非堆内存使用率统计                      | MetaStore非堆内存使用率统计。                      | 95%     |
|       |         | MetaStore堆内存使用率统计                       | MetaStore堆内存使用率统计。                       | 95%     |
|       |         | HiveServer直接内存使用率统计                     | HiveServer直接内存使用率统计。                     | 95%     |
|       |         | HiveServer非堆内存使用率统计                     | HiveServer非堆内存使用率统计。                     | 95%     |
|       |         | HiveServer堆内存使用率统计                      | HiveServer堆内存使用率统计。                      | 95%     |
|       | Session | 连接到HiveServer的session数占最大允许session数的百分比 | 连接到HiveServer的session数占最大允许session数的百分比。 | 90.0%   |
| Kafka | 分区      | 未完全同步的Partition百分比                      | 未完全同步的Partition数占Partition总数的百分比。        | 50%     |
|       | 其他      | Partition不可用百分比                         | Kafka各个Topic的Partition不可用占比。             | 40%     |
|       |         | broker上用户连接数使用率                         | broker上用户连接数使用率。                         | 80%     |
|       | 磁盘      | Broker磁盘使用率                             | Broker数据目录所在磁盘的磁盘使用率。                    | 80.0%   |
|       | 进程      | Broker每分钟的垃圾回收时间统计 (GC)                 | Broker进程每分钟垃圾回收 (GC) 所占用的时间。             | 12000ms |
|       |         | Kafka堆内存使用率                             | Kafka堆内存使用百分比统计。                         | 95%     |

| 服务        | 监控指标组名称 | 监控指标名称                      | 指标含义                         | 默认阈值    |
|-----------|---------|-----------------------------|------------------------------|---------|
|           |         | Kafka直接内存使用率                | Kafka直接内存使用百分比统计。            | 95%     |
| Loader    | 内存      | Loader堆内存使用率                | Loader堆内存使用率。                | 95%     |
|           |         | Loader直接内存使用率统计             | Loader直接内存使用率统计。             | 80.0%   |
|           |         | Loader非堆内存使用率               | Loader非堆内存使用率。               | 80%     |
|           | GC      | Loader的总GC时间                | Loader的总GC时间。                | 12000ms |
| Mapreduce | 垃圾回收    | 垃圾回收时间统计 (GC)               | 垃圾回收时间统计 (GC)。               | 12000ms |
|           | 资源      | JobHistoryServer直接内存使用百分比统计 | JobHistoryServer直接内存使用百分比统计。 | 90%     |
|           |         | JobHistoryServer非堆内存使用百分比统计 | JobHistoryServer非堆内存使用百分比统计。 | 90%     |
|           |         | JobHistoryServer堆内存使用百分比统计  | JobHistoryServer堆内存使用百分比统计。  | 95%     |
| Oozie     | 内存      | Oozie堆内存使用率                 | Oozie堆内存使用率。                 | 95.0%   |
|           |         | Oozie直接内存使用率                | Oozie直接内存使用率。                | 80.0%   |
|           |         | Oozie非堆内存使用率                | Oozie非堆内存使用率。                | 80%     |
|           | GC      | Oozie垃圾回收 (GC) 总时间          | Oozie垃圾回收 (GC) 总时间。          | 12000ms |
| Spark2x   | 内存      | JDBCServer2x堆内存使用率统计        | JDBCServer2x堆内存使用率统计。        | 95%     |
|           |         | JDBCServer2x直接内存使用率统计       | JDBCServer2x直接内存使用率统计。       | 95%     |

| 服务    | 监控指标组名称 | 监控指标名称                      | 指标含义                                 | 默认阈值    |
|-------|---------|-----------------------------|--------------------------------------|---------|
|       |         | JDBCServer2x<br>非堆内存使用率统计   | JDBCServer2x<br>非堆内存使用率统计            | 95%     |
|       |         | JobHistory2x<br>直接内存使用率统计   | JobHistory2x直<br>接内存使用率统计。           | 95%     |
|       |         | JobHistory2x<br>非堆内存使用率统计   | JobHistory2x非<br>堆内存使用率统计。           | 95%     |
|       |         | JobHistory2x<br>堆内存使用率统计    | JobHistory2x堆<br>内存使用率统计。            | 95%     |
|       |         | IndexServer2x<br>直接内存使用率统计  | IndexServer2x<br>直接内存使用率统计。          | 95%     |
|       |         | IndexServer2x<br>堆内存使用率统计   | IndexServer2x<br>堆内存使用率统计。           | 95%     |
|       |         | IndexServer2x<br>非堆内存使用率统计  | IndexServer2x<br>非堆内存使用率统计。          | 95%     |
|       | GC次数    | JDBCServer2x<br>的Full GC次数  | JDBCServer2x<br>进程的Full GC<br>次数。    | 12      |
|       |         | JobHistory2x<br>的Full GC次数  | JobHistory2x进<br>程的Full GC次<br>数。    | 12      |
|       |         | IndexServer2x<br>的Full GC次数 | IndexServer2x<br>进程的Full GC<br>次数。   | 12      |
|       | GC时间    | JDBCServer2x<br>的总GC时间      | JDBCServer2x<br>的总GC时间。              | 12000ms |
|       |         | JobHistory2x<br>的总GC时间      | JobHistory2x的<br>总GC时间。              | 12000ms |
|       |         | IndexServer2x<br>的总GC时间     | IndexServer2x<br>的总GC时间。             | 12000ms |
| Storm | 集群      | Supervisor数                 | 统计周期内集<br>群中可用的<br>Supervisor数<br>目。 | 1       |



| 服务   | 监控指标组名称 | 监控指标名称                     | 指标含义                                 | 默认阈值       |
|------|---------|----------------------------|--------------------------------------|------------|
|      |         | 已用Slot比率                   | 统计周期内集群中可用的slot使用率。                  | 80.0%      |
|      | Nimbus  | Nimbus堆内存使用率               | Nimbus堆内存使用百分比统计。                    | 80%        |
| Yarn | 资源      | NodeManager直接内存使用百分比统计     | NodeManager直接内存使用百分比统计。              | 90%        |
|      |         | NodeManager堆内存使用百分比统计      | NodeManager堆内存使用百分比统计。               | 95%        |
|      |         | NodeManager非堆内存使用百分比统计     | NodeManager非堆内存使用百分比统计。              | 90%        |
|      |         | ResourceManager直接内存使用百分比统计 | ResourceManager直接内存使用百分比统计。          | 90%        |
|      |         | ResourceManager堆内存使用百分比统计  | ResourceManager堆内存使用百分比统计。           | 95%        |
|      |         | ResourceManager非堆内存使用百分比统计 | ResourceManager非堆内存使用百分比统计。          | 90%        |
|      | 垃圾回收    | 垃圾回收时间统计 (GC)              | NodeManager每分钟的垃圾回收 (GC) 所占用的时间。     | 12000ms    |
|      |         | 垃圾回收时间统计 (GC)              | ResourceManager每分钟的垃圾回收 (GC) 所占用的时间。 | 12000ms    |
|      | 其他      | root队列下失败的任务数              | root队列下失败的任务数。                       | 50         |
|      |         | root队列下被杀死的任务数             | root队列下被杀死的任务数。                      | 50         |
|      | CPU和内存  | 挂起的内存量                     | 挂起的内存量。                              | 83886080MB |

| 服务        | 监控指标组名称  | 监控指标名称                     | 指标含义                        | 默认阈值    |
|-----------|----------|----------------------------|-----------------------------|---------|
|           | 任务       | 正在挂起的任务                    | 正在挂起的任务。                    | 60      |
| ZooKeeper | 连接       | ZooKeeper连接数使用率            | ZooKeeper连接数使用百分比统计。        | 80%     |
|           | CPU和内存   | ZooKeeper堆内存使用率            | ZooKeeper堆内存使用百分比统计。        | 95%     |
|           |          | ZooKeeper直接内存使用率           | ZooKeeper直接内存使用百分比统计。       | 80%     |
|           | GC       | ZooKeeper每分钟的垃圾回收时间统计 (GC) | ZooKeeper每分钟的垃圾回收时间统计 (GC)。 | 12000ms |
| meta      | OBS数据写操作 | OBS数据写操作接口调用成功率            | OBS数据写操作接口调用成功率。            | 99.0%   |
|           | OBS元数据操作 | OBS元数据接口调用平均时间             | OBS元数据接口调用平均时间。             | 500ms   |
|           |          | OBS元数据接口调用成功率              | OBS元数据接口调用成功率。              | 99.0%   |
|           | OBS数据读操作 | OBS数据读操作接口调用成功率            | OBS数据读操作接口调用成功率。            | 99.0%   |
| Ranger    | GC       | UserSync垃圾回收 (GC) 时间       | UserSync垃圾回收 (GC) 时间。       | 12000ms |
|           |          | RangerAdmin垃圾回收 (GC) 时间    | RangerAdmin垃圾回收 (GC) 时间。    | 12000ms |
|           |          | TagSync垃圾回收 (GC) 时间        | TagSync垃圾回收 (GC) 时间。        | 12000ms |
|           | CPU和内存   | UserSync非堆内存使用率            | UserSync非堆内存使用百分比统计。        | 80.0%   |

| 服务         | 监控指标组名称 | 监控指标名称                         | 指标含义                                 | 默认阈值  |
|------------|---------|--------------------------------|--------------------------------------|-------|
|            |         | UserSync直接内存使用率                | UserSync直接内存使用百分比统计。                 | 80.0% |
|            |         | UserSync堆内存使用率                 | UserSync堆内存使用百分比统计。                  | 95.0% |
|            |         | RangerAdmin非堆内存使用率             | RangerAdmin非堆内存使用百分比统计。              | 80.0% |
|            |         | RangerAdmin堆内存使用率              | RangerAdmin堆内存使用百分比统计。               | 95.0% |
|            |         | RangerAdmin直接内存使用率             | RangerAdmin直接内存使用百分比统计。              | 80.0% |
|            |         | TagSync直接内存使用率                 | TagSync直接内存使用百分比统计。                  | 80.0% |
|            |         | TagSync非堆内存使用率                 | TagSync非堆内存使用百分比统计。                  | 80.0% |
|            |         | TagSync堆内存使用率                  | TagSync堆内存使用百分比统计。                   | 95.0% |
| ClickHouse | 集群配额    | Clickhouse服务在ZooKeeper的数量配额使用率 | ClickHouse服务在ZooKeeper上目录的数量配额使用百分比。 | 90%   |
|            |         | Clickhouse服务在ZooKeeper的容量配额使用率 | ClickHouse服务在ZooKeeper上目录的容量配额使用百分比。 | 90%   |

### 12.5.1.3 配置告警屏蔽状态

#### 操作场景

如果如下特定场景中不希望看到FusionInsight Manager上报指定的告警，可以手动设置屏蔽。

- 使用过程中，不想关注某些不重要的告警，屏蔽次要告警。
- 第三方产品集成FusionInsight产品时，部分告警与产品自身的告警信息重复，屏蔽重复告警。
- 部署环境特殊时，可能存在特定告警误报，屏蔽误报的告警。

某种告警被屏蔽后，与该告警ID相同的新告警将不再出现在“告警管理”页面中，也不会被统计。已经上报的告警仍然显示。

## 操作步骤

**步骤1** 登录FusionInsight Manager。

**步骤2** 选择“运维 > 告警 > 屏蔽设置”。

**步骤3** 在“屏蔽设置”区域，选择指定的服务或模块。

**步骤4** 在告警列表中选择指定的告警。

图 12-12 屏蔽告警



界面显示此告警的信息，包含名称、ID、级别、屏蔽状态和操作：

- 屏蔽状态包含：“屏蔽”和“显示”。
- 操作包含：“屏蔽”和“查看帮助”。

### 说明

在屏蔽列表上方可筛选指定的告警。

**步骤5** 设置已选中告警的屏蔽状态：

- 单击“屏蔽”后在弹出的对话框中单击“确定”，修改告警的屏蔽状态为“屏蔽”。
- 单击“取消屏蔽”后在弹出的对话框中单击“确定”，修改告警的屏蔽状态为“显示”。

----结束

## 12.5.2 日志

## 12.5.2.1 在线检索日志

### 操作场景

FusionInsight Manager支持在线检索并显示组件的日志内容，用于问题定位等其他日志查看场景。

### 操作步骤

**步骤1** 登录FusionInsight Manager。

**步骤2** 选择“运维 > 日志 > 在线检索”。



**步骤3** 根据所需查询日志分别填写表12-22各参数，用户可以根据需要选择所需查阅日志时长，缺省时间区间包括：半小时、1小时、2小时、6小时、12小时、1天、1周、1月，也可以单击 自定义“开始时间”和“结束时间”：

表 12-22 日志检索参数

| 参数名    | 说明                                                                                                                                                                                                                                                                                                                                                                                                                                                                                               |
|--------|--------------------------------------------------------------------------------------------------------------------------------------------------------------------------------------------------------------------------------------------------------------------------------------------------------------------------------------------------------------------------------------------------------------------------------------------------------------------------------------------------|
| 检索内容   | 检索的关键字或正则表达式。                                                                                                                                                                                                                                                                                                                                                                                                                                                                                    |
| 服务     | 选择所需查询日志的服务或模块。                                                                                                                                                                                                                                                                                                                                                                                                                                                                                  |
| 文件     | 当且仅当选择服务中一个角色时，支持选择指定日志文件进行搜索。                                                                                                                                                                                                                                                                                                                                                                                                                                                                   |
| 最低日志级别 | 选择所需查询日志的最低级别，选择某一级别后会显示从本级别到更高级别的日志。<br>级别从低到高依次为：<br>TRACE < DEBUG < INFO < WARN < ERROR < FATAL                                                                                                                                                                                                                                                                                                                                                                                               |
| 主机范围   | <ul style="list-style-type: none"><li>单击可勾选所需主机。</li><li>请输入所需查询日志的节点主机名或管理平面的IP地址。</li><li>各IP地址间用“,”隔开，例如：192.168.10.10,192.168.10.11。</li><li>如果IP地址连续，用“-”连接。例如：192.168.10.[10-20]。</li><li>如果IP地址分段连续，连续时用“-”连接，各IP地址段间用“,”隔开，例如：192.168.10.[10-20,30-40]。</li></ul> <p><b>说明</b></p> <ul style="list-style-type: none"><li>如不指定，默认选择所有主机。</li><li>一次性输入最多10个表达式。</li><li>所有表达式一次性最多匹配2000个主机。</li></ul> |
| 高级配置   | <ul style="list-style-type: none"><li><b>最大数量</b>：一次性显示的最大日志条数，如果检索到的日志数量超过设定值，时间较早的将被忽略。不配表示不限制。</li><li><b>检索超时</b>：用于限制每个节点上的最大检索时间，超时后会中止搜索，已经搜索到的结果仍会显示。</li></ul>                                                                                                                                                                                                                                                                                                                          |

**步骤4** 单击“检索”开始搜索，结果包含字段如表12-23所示。

表 12-23 检索结果

| 参数名  | 说明                                                                                                     |
|------|--------------------------------------------------------------------------------------------------------|
| 时间   | 该行日志产生的具体时间点。                                                                                          |
| 来源   | 产生日志的集群。                                                                                               |
| 主机名称 | 记录该行日志的日志文件所在节点的主机名。                                                                                   |
| 位置   | 该行日志所在的日志文件的具体路径。<br>单击位置信息可进入在线日志浏览页面。默认显示该日志所在行前后各 100 条日志，可单击页首或页尾的“更多”显示更多日志信息。单击“下载”可以下载该日志文件到本地。 |
| 行号   | 该行日志在日志文件中所在的行数。                                                                                       |
| 级别   | 该行日志的级别。                                                                                               |
| 日志   | 日志的具体内容。                                                                                               |

#### 📖 说明

在检索过程中可单击“停止”强制停止当前检索进度，并在列表中显示已检索出的结果。

**步骤5** 单击“过滤”，可以针对界面上已经显示的日志信息进行二次筛选，具体字段如表 12-24 所示。填写完毕后，单击“过滤”进行检索，单击“重置”可清空已填写信息。

表 12-24 过滤

| 参数名  | 说明             |
|------|----------------|
| 关键字  | 需要检索的日志关键字。    |
| 主机名称 | 需要检索的主机名。      |
| 位置   | 所需检索的日志文件路径。   |
| 开始时间 | 所需检索日志信息的开始时间。 |
| 结束时间 | 所需检索日志信息的结束时间。 |
| 来源集群 | 需要检索的集群。       |

----结束

## 12.5.2.2 下载日志

### 操作场景



FusionInsight Manager 支持批量导出各个服务角色所有实例生成的日志，无需手工登录单个节点获取。

## 操作步骤

**步骤1** 登录FusionInsight Manager。

**步骤2** 选择“运维 > 日志 > 下载”。

**步骤3** 选择日志下载范围。

1. “服务”：单击  勾选所需服务。
2. “主机”：填写服务所部署主机的IP，也可单击  勾选所需主机。
3. 单击右上角的  设置日志的起始收集时间“开始时间”和“结束时间”。

**步骤4** 单击“下载”完成日志下载。

下载的日志压缩包中会包括对应开始时间和结束时间的拓扑信息，方便查看与定位。

拓扑文件以“topo\_<拓扑结构变化时间点>.txt”命名。文件内容包括节点IP、节点主机名以及节点所安装的服务实例（OMS节点以“Manager:Manager”标识）。

例如：

```
192.168.204.124|suse-124|
DBService:DBServer;KrbClient:KerberosClient;LdapClient:SlapdClient;LdapServer:SlapdServer;Manager:Manager;meta:meta
```

----结束

## 12.5.3 健康检查

### 12.5.3.1 查看健康检查任务

#### 操作场景

用户可以在健康检查的管理中心查看所有健康检查任务，便于在修改某些配置之后的场景对比修改前后是否对集群产生影响。

#### 操作步骤

**步骤1** 登录FusionInsight Manager。

**步骤2** 选择“运维 > 健康检查”。

默认显示所有已保存的检查报告，以列表形式展示，包含如下所示的信息：

表 12-25 健康检查报告记录

| 项目   | 说明                                                        |
|------|-----------------------------------------------------------|
| 检查对象 | 表示被检查的对象，可打开下拉菜单查看详情。                                     |
| 状态   | 表示检查的结果状态，包含未发现问题、发现问题和检查中。                               |
| 检查类型 | 表示执行检查的主体，包含“系统”、“集群”、“主机”、“服务”和“OMS”五个检查维度。集群维度默认包含所有检查。 |

| 项目   | 说明                     |
|------|------------------------|
| 启动方式 | 表示此次检查的属性，是否自动触发或手动执行。 |
| 开始时间 | 表示此次检查的开始时间。           |
| 结束时间 | 表示此次检查的结束时间。           |
| 操作   | 支持“导出报告”和“查看帮助”。       |

#### 📖 说明

- 在检查记录列表右上方，可以筛选指定的检查对象和结果状态。
- 如果检查类型为集群时，“查看帮助”在“检查对象”的下拉菜单中。
- 系统执行健康检查时，涉及检查对象的监控指标数据时，并非以当前实时的监控数据进行判断，而是收集近期的历史数据，因此存在时间延迟。

----结束

### 12.5.3.2 管理健康检查报告

#### 操作场景

用户可以在FusionInsight Manager对已保存的所有健康检查报告进行管理，即下载和删除历史健康检查报告。

#### 操作步骤

- 步骤1 登录FusionInsight Manager。
- 步骤2 选择“运维 > 健康检查”。
- 步骤3 在目标健康检查报告所在行，单击“导出报告”，下载报告文件。

----结束

### 12.5.3.3 修改健康检查配置

#### 操作场景

用户可以启用自动健康检查减少手工操作时间。自动健康检查默认会对整个集群进行检查。

#### 操作步骤

- 步骤1 登录FusionInsight Manager。
  - 步骤2 选择“运维 > 健康检查 > 配置”。
- “定期健康检查”表示是否启用自动执行健康检查，选择“启用”表示启用，默认“不启用”表示不启用。

启用后根据运维需要选择检查周期为：“每天”、“每周”或“每月”。



**步骤3** 单击“确定”保存配置。

----结束

## 12.5.4 备份恢复设置

### 12.5.4.1 创建备份任务

#### 操作场景

FusionInsight Manager支持在界面上创建备份任务，运行备份任务将对指定的数据进行备份。

#### 操作步骤

**步骤1** 登录FusionInsight Manager。

**步骤2** 选择“运维 > 备份恢复 > 备份管理 > 创建”。

**步骤3** 设置“备份对象”为“OMS”或需要备份数据的集群。

**步骤4** 在“任务名称”输入参数值。

**步骤5** 在“备份类型”选择任务执行属性。

表 12-26 备份类型说明

| 类型   | 参数   | 说明                                                                                                               |
|------|------|------------------------------------------------------------------------------------------------------------------|
| 周期备份 | 开始时间 | 表示周期备份任务第一次启动的时间                                                                                                 |
|      | 周期   | 表示任务下次启动，与上一次运行的时间间隔，支持“小时”或“天”                                                                                  |
|      | 备份策略 | 可以选择下策略： <ul style="list-style-type: none"><li>● 首次全量备份，后续增量备份</li><li>● 每次都全量备份</li><li>● 每n次进行一次全量备份</li></ul> |
| 手动备份 | 无    | 需要手动运行任务才能进行备份                                                                                                   |

**步骤6** 在“备份配置”指定需要备份的数据。

- 支持备份元数据和业务数据。
- 各组件不同数据的备份任务操作请参考[备份恢复管理](#)。

**步骤7** 单击“确定”保存。

**步骤8** 在备份任务列表，可以查看刚创建的备份任务。

在指定的备份任务“操作”列，选择“更多 > 即时备份”，可以立即运行备份任务。

----结束

### 12.5.4.2 创建恢复任务

#### 操作场景

FusionInsight Manager支持在界面上创建恢复任务，运行恢复任务将把指定的备份数据恢复到集群中。

#### 操作步骤

- 步骤1 登录FusionInsight Manager。
  - 步骤2 选择“运维 > 备份恢复 > 恢复管理 > 创建”。
  - 步骤3 设置“恢复对象”为“OMS”或需要恢复数据的集群。
  - 步骤4 在“任务名称”输入参数值。
  - 步骤5 在“恢复配置”指定需要恢复的数据。
    - 支持恢复元数据和业务数据。
    - 各组件不同数据的恢复任务操作请参考[备份恢复管理](#)。
  - 步骤6 单击“确定”保存。
  - 步骤7 在恢复任务列表，可以查看刚创建的恢复任务。  
在指定的备份任务“操作”列，单击“执行”，可以立即运行恢复任务。
- 结束

### 12.5.4.3 其他任务管理说明

#### 操作场景

FusionInsight Manager还支持对备份恢复进行不同的维护管理功能。

#### 操作步骤

- 步骤1 登录FusionInsight Manager。
- 步骤2 选择“运维 > 备份恢复 > 备份管理”或“运维 > 备份恢复 > 恢复管理”。
- 步骤3 在任务列表指定任务的“操作”列，选择需要执行的操作。

表 12-27 更多维护管理功能

| 操作入口        | 说明                                |
|-------------|-----------------------------------|
| “配置”        | 修改备份任务的参数。                        |
| “恢复”        | 部分业务数据的备份任务执行成功后，可以直接使用此功能快速恢复数据。 |
| “更多 > 即时备份” | 立即运行备份任务。                         |
| “更多 > 停止”   | 可以停止正在运行的任务。                      |

| 操作入口               | 说明                         |
|--------------------|----------------------------|
| “更多 > 删除”或“删除”     | 删除任务。                      |
| “更多 > 挂起”          | 禁用自动备份任务。                  |
| “更多 > 重新执行”        | 启用自动备份任务。                  |
| “更多 > 查询历史”或“查询历史” | 打开任务运行日志窗口，查看运行详细情况以及备份路径。 |
| “查看”               | 检查恢复任务的参数设置。               |
| “执行”               | 运行恢复任务。                    |

----结束

## 12.6 审计

### 12.6.1 审计管理页面概述

登录FusionInsight Manager，单击“审计”，界面展示如图12-13所示FusionInsight Manager审计信息，包括操作类型、安全级别、开始时间、结束时间、用户、主机名称、服务、实例、操作结果等。

图 12-13 审计信息列表

| 操作类型 | 安全级别 | 开始时间                | 结束时间                | 用户    | 来源        | 主机名称 | 服务   | 实例 | 操作结果 |
|------|------|---------------------|---------------------|-------|-----------|------|------|----|------|
| 屏幕锁定 | 提示   | 2019/07/18 10:06:37 | 2019/07/18 10:06:37 | admin | OMS       | --   | --   | -- | 成功   |
| 用户登录 | 提示   | 2019/07/18 10:05:12 | 2019/07/18 10:05:12 | admin | OMS       | --   | --   | -- | 成功   |
| 用户注册 | 提示   | 2019/07/18 10:05:02 | 2019/07/18 10:05:02 | admin | OMS       | --   | --   | -- | 成功   |
| 屏幕锁定 | 提示   | 2019/07/18 10:02:44 | 2019/07/18 10:02:44 | admin | OMS       | --   | --   | -- | 成功   |
| 屏幕锁定 | 提示   | 2019/07/18 09:57:53 | 2019/07/18 09:57:53 | admin | OMS       | --   | --   | -- | 成功   |
| 用户登录 | 提示   | 2019/07/18 09:46:03 | 2019/07/18 09:46:03 | admin | OMS       | --   | --   | -- | 成功   |
| 用户注册 | 提示   | 2019/07/18 09:41:50 | 2019/07/18 09:41:50 | admin | OMS       | --   | --   | -- | 成功   |
| 重启实例 | 危险   | 2019/07/18 09:35:57 | 2019/07/18 09:37:33 | admin | Cluster 1 | --   | Yarn | -- | 成功   |
| 用户登录 | 提示   | 2019/07/18 09:35:09 | 2019/07/18 09:35:09 | admin | OMS       | --   | --   | -- | 成功   |
| 屏幕锁定 | 提示   | 2019/07/18 09:34:15 | 2019/07/18 09:34:15 | admin | OMS       | --   | --   | -- | 成功   |

- 用户可以在“所有安全级别”中选择高危、危险、一般和提示级别的审计日志。
- 在高级搜索中，用户可设置过滤条件来查询审计日志。
  - 在“操作类型”中，用户可根据用户管理、集群、服务、健康检查等来指定操作类型查询对应的审计日志。
  - 在“服务”中，用户可选择相应的服务来查询审计日志。
- 单击 手动刷新当前页面，也可在 修改审计表格显示的列。

#### 说明

在服务中选择“--”，表示除服务以外其他类型的审计日志。

- 在“操作结果”中，用户可选择成功、失败和未知来查询审计日志。

- 单击“导出全部”，可一次性导出所有审计信息，可导出“TXT”或者“CSV”格式。
- 审计管理包含的审计内容信息，请参考[审计日志](#)。

## 12.6.2 配置审计日志转储

### 操作场景

Manager的审计日志默认保存在数据库中，如果长期保留可能引起数据目录的磁盘空间不足问题，如果需要将审计日志保存到其他归档服务器，可以在FusionInsight Manager设置转储参数及时自动转储，便于管理审计日志信息。

若用户未配置审计日志转储，当审计日志达到十万条，系统自动将这十万条审计日志保存到文件中。保存路径为主管理节点“`${BIGDATA_DATA_HOME}/dbdata_om/dumpData/iam/operatelog`”，保存的文件名格式为“`OperateLog_store_YY_MM_DD_HH_MM_SS.csv`”，保存的审计日志历史文件数最大为50。

### 操作步骤

**步骤1** 登录FusionInsight Manager。

**步骤2** 选择“审计 > 配置”。

**步骤3** 单击“审计日志转储”右侧的开关。

“审计日志转储”默认为不启用，开关显示为  表示启用。

**步骤4** 根据[表12-28](#)填写转储参数。

表 12-28 审计日志转储参数

| 参数名        | 参数解释                                                   | 参数值                       |
|------------|--------------------------------------------------------|---------------------------|
| SFTP IP 模式 | 目标IP的IP地址模式，可选择“IPv4”或者“IPv6”。                         | IPv4                      |
| SFTP IP    | 必选参数，指定审计日志转储后存放的SFTP服务器，建议使用基于SSH v2的SFTP服务，否则存在安全风险。 | 192.168.10.51（举例）         |
| SFTP端口     | 必选参数，指定审计日志转储后存放的SFTP服务器连接端口。                          | 22（举例）                    |
| 保存路径       | 必选参数，指定SFTP服务器上保存审计日志的路径。                              | /opt/omm/oms/auditLog（举例） |
| SFTP用户名    | 必选参数，指定登录SFTP服务器的用户名。                                  | root（举例）                  |
| SFTP密码     | 必选参数，指定登录SFTP服务器的密码。                                   | Root_123（举例）              |

| 参数名      | 参数解释                                                                                                                        | 参数值                                                             |
|----------|-----------------------------------------------------------------------------------------------------------------------------|-----------------------------------------------------------------|
| SFTP公共密钥 | 可选参数，指定SFTP服务器的公共密钥，建议配置SFTP的公共密钥，否则可能存在安全风险。                                                                               | -                                                               |
| 转储模式     | 必选参数，指定转储模式 <ul style="list-style-type: none"><li>“按数量”：日志到达指定条数（默认10万条）时开始转储</li><li>“按时间”：指定某一日期开始转储，转储频率为一年一次。</li></ul> | <ul style="list-style-type: none"><li>按数量</li><li>按时间</li></ul> |
| 转储日期     | 必选参数，当选择“按时间”转储模式时可用。选择一个转储日期后，系统将在此日期开始转储。转储的日志范围为当前年份1月1日0时之前的所有审计日志。                                                     | 11月06<br>(举例)                                                   |

#### 📖 说明

SFTP公共密钥为空时，系统将进行安全风险提示，确定安全风险后再保存配置。

**步骤5** 单击“确定”，设置完成。

#### 📖 说明

审计日志转储文件关键字段参考：

- “USERTYPE”表示用户类型，“0”表示“人机”用户，“1”表示“机机”用户。
- “LOGLEVEL”表示安全级别，“0”表示高危，“1”表示危险，“2”表示一般，“3”表示提示。
- “OPERATERESULT”表示操作结果，“0”表示成功，“1”表示失败。

----结束

## 12.7 租户资源

### 12.7.1 多租户介绍

#### 12.7.1.1 简介

##### 定义

多租户是MRS集群中的多个资源集合（每个资源集合是一个租户），具有分配和调度资源的能力。资源包括计算资源和存储资源。

##### 背景

现代企业的数据集群在向集中化和云化方向发展，企业级大数据集群需要满足：

- 不同用户在集群上运行不同类型的应用和作业（分析、查询、流处理等），同时存放不同类型和格式的数据。

- 某些类型的用户（例如银行、政府单位等）对数据安全非常关注，很难容忍将自己的数据与其他用户的放在一起。

这给大数据集群带来了以下挑战：

- 合理地分配和调度资源，以支持多种应用和作业在集群上平稳运行。
- 对不同的用户进行严格的访问控制，以保证数据和业务的安全。

多租户将大数据集群的资源隔离成一个个资源集合，彼此互不干扰，用户通过“租用”需要的资源集合，来运行应用和作业，并存放数据。在大数据集群上可以存在多个资源集合来支持多个用户的不同需求。

对此，MRS企业级大数据集群提供了完整的企业级大数据多租户解决方案。

## 优势

- 合理配置和隔离资源**  
租户之间的资源是隔离的，一个租户对资源的使用不影响其它租户，保证了每个租户根据业务需求去配置相关的资源，可提高资源利用效率。
- 测量和统计资源消费**  
系统资源以租户为单位进行计划和分配，租户是系统资源的申请者和消费者，其资源消费能够被测量和统计。
- 保证数据安全和访问安全**  
多租户场景下，分开存放不同租户的数据，以保证数据安全；控制用户对租户资源的访问权限，以保证访问安全。

## 12.7.1.2 技术原理

### 12.7.1.2.1 多租户管理页面概述

#### 统一的多租户管理

FusionInsight Manager作为统一的多租户管理平台，集成了租户生命周期管理、租户资源配置、租户服务关联和租户资源使用统计等功能，为企业提供了成熟的多租户管理模型，实现集中式的租户和业务管理。

#### 图形化的操作界面

FusionInsight Manager实现全图形化的多租户管理界面：通过树形结构实现多级租户的管理和操作，将当前租户的基本信息和资源配额集成在一个界面中，方便运维和管理，如图12-14所示。

图 12-14 多租户管理

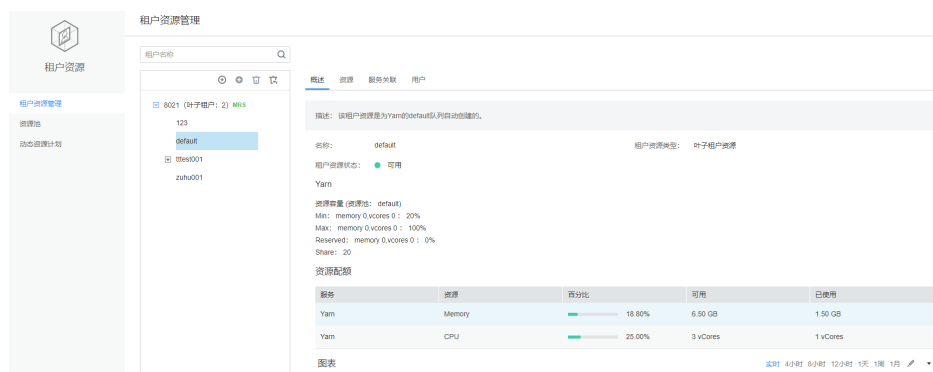

## 层级式的租户管理

FusionInsight Manager支持层级式的租户管理，可以为租户进一步添加子租户，实现资源的再次配置。一级租户下一级的子租户属于二级租户，以此类推。为企业提供了成熟的多租户管理模型，实现集中式的租户和业务管理。

## 简化的权限管理

FusionInsight Manager对普通用户封闭了租户内部的权限管理细节，对MRS集群管理员简化了权限管理的操作方法，提升了租户权限管理的易用性和用户体验。

- 使用RBAC方式，在多租户管理时，可根据业务场景为各用户分别配置不同权限。
- 租户的管理员，具有租户的管理权限，包括：查看当前租户的资源和服、在当前租户中添加/删除子租户并管理子租户资源的权限。支持定义单个租户的管理员，可以将租户的管理权限委托给系统管理员之外的其它用户。
- 租户对应的角色，具有租户的计算资源和存储资源的全部权限。创建租户时，系统自动创建租户对应的角色，可以添加用户并绑定该角色为其他用户授权，以使用该租户的资源。

## 清晰的资源管理

### • 资源自主配置

FusionInsight Manager支持在创建租户时配置计算资源和存储资源，和进一步添加、修改、删除租户内资源。



修改租户的计算资源或存储资源，当前租户对应的角色所关联的权限将自动更新。

### • 资源使用统计

资源使用统计是获取当前集群应用和服务的运行状态，提高集群运维效率，做出运维决策的重要依据。FusionInsight Manager通过“资源配额”展示租户的资源统计，包括租户动态计算资源VCores和Memory，HDFS存储资源（Space）的使用统计。

### 📖 说明

- “资源配额”视图动态计算租户资源使用情况。

| 服务   | 资源     | 百分比                                                                                       | 可用        | 已使用      |
|------|--------|-------------------------------------------------------------------------------------------|-----------|----------|
| Yarn | Memory |  0.00% | 24.00 GB  | 0 MB     |
| Yarn | CPU    |  0.00% | 12 vCores | 0 vCores |

Capacity调度器和Superior调度器可用资源计算方式分别如下：

- Capacity  
Yarn可用资源（Memory、CPU）= 资源容量（%）\* 资源池总容量  
若队列跨多个资源池，则该队列可用资源为每个资源池为其分配的可用资源总和。
- Superior  
Yarn可用资源（Memory、CPU）为资源池容量按照队列权重按比例分配。
- 当租户管理员绑定一个租户角色时，租户管理员将拥有该租户的管理权限，以及该租户全部资源的权限。
- 资源图形化监控  
资源图形化监控支持表12-29中监控项图形化显示，如图12-15所示。

图 12-15 精细化监控

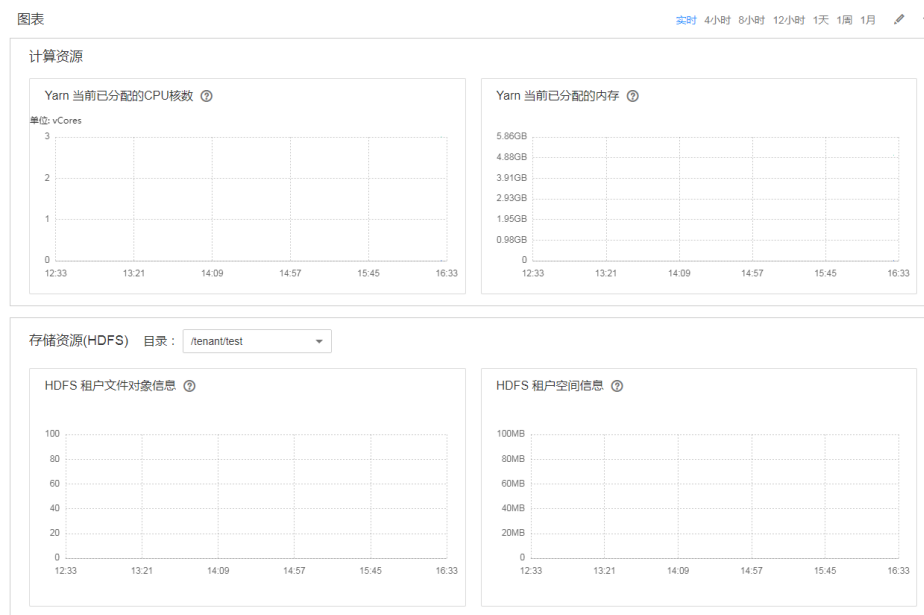



默认显示实时的监控数据，用户可单击 自定义时间区间，缺省时间区间包括：4小时、8小时、12小时、1天、1周、1月，单击，在弹出菜单中选择“导出”，导出对应的监控项信息。

表 12-29 监控项

| 所属服务 | 监控指标项                                                                                                                  | 说明                                                                                             |
|------|------------------------------------------------------------------------------------------------------------------------|------------------------------------------------------------------------------------------------|
| HDFS | HDFS租户空间信息 <ul style="list-style-type: none"> <li>分配的空间大小</li> <li>已使用的空间大小</li> </ul>                                 | HDFS可选择指定的存储目录进行监控。存储目录与当前租户在“资源”中添加的目录一致。                                                     |
|      | HDFS租户文件对象信息 <ul style="list-style-type: none"> <li>已使用的文件对象个数</li> </ul>                                              |                                                                                                |
| Yarn | Yarn当前已分配的CPU核数 <ul style="list-style-type: none"> <li>AM分配的最大CPU核数</li> <li>已分配的CPU核数</li> <li>AM已使用的CPU核数</li> </ul> | 当前租户的监控信息。如某租户未配置相应子项，则不显示。<br>监控数据取自Yarn原生WebUI中“Scheduler > Application Queues > Queue:租户名”。 |
|      | Yarn当前已分配的内存 <ul style="list-style-type: none"> <li>AM分配的最大内存</li> <li>已分配的内存</li> <li>AM已使用的内存</li> </ul>             |                                                                                                |



### 12.7.1.2.2 相关模型

#### 多租户相关模型

多租户相关模型如下图所示。

图 12-16 多租户相关模型



图12-16中涉及的概念如表12-30所示。

表 12-30 相关概念说明

| 概念 | 说明                                                                  |
|----|---------------------------------------------------------------------|
| 用户 | 用户是拥有用户名, 密码等帐号信息的自然人, 是大数据集群的使用者。<br>图12-16中有三个不同的用户: 用户A、用户B和用户C。 |

| 概念 | 说明                                                                                                                                                                                                                                                                                                                                                |
|----|---------------------------------------------------------------------------------------------------------------------------------------------------------------------------------------------------------------------------------------------------------------------------------------------------------------------------------------------------|
| 角色 | <p>角色是承载一个或多个权限的载体。权限是限定在具体对象上的，例如对HDFS中的“/tenant”目录的访问权限，这里权限就限定在“/tenant”目录这个具体对象上。</p> <p><b>图12-16</b>中有四个不同的角色：角色“t1”、角色“t2”、角色“t3”和角色“Manager_tenant”。</p> <ul style="list-style-type: none"> <li>角色“t1”、角色“t2”和角色“t3”为创建租户时，集群自动生成的角色，角色名和租户名相同，分别对应租户“t1”、租户“t2”和租户“t3”，不能单独使用。</li> <li>角色“Manager_tenant”为集群中本身存在的角色，不能单独使用。</li> </ul> |
| 租户 | <p>租户是从大数据集群中划分出的资源集合。多个不同的租户统称为多租户，租户内部进一步划分出的资源集合是子租户。</p> <p><b>图12-16</b>中有三个不同的租户：租户“t1”、租户“t2”和租户“t3”。</p>                                                                                                                                                                                                                                  |
| 资源 | <ul style="list-style-type: none"> <li>计算资源包括CPU和内存。<br/>租户的计算资源是从集群总计算资源中划分出的，租户之间不可以互占计算资源。<br/><b>图12-16</b>中：计算资源1、计算资源2和计算资源3分别是租户“t1”、租户“t2”和租户“t3”从集群中划分出的计算资源。</li> <li>存储资源包括磁盘或第三方存储系统。<br/>租户的存储资源是从集群总存储资源中划分出的，租户之间不可以互占存储资源。<br/><b>图12-16</b>中：存储资源1、存储资源2和存储资源3分别是租户“t1”、租户“t2”和租户“t3”从集群中划分出的存储资源。</li> </ul>                    |

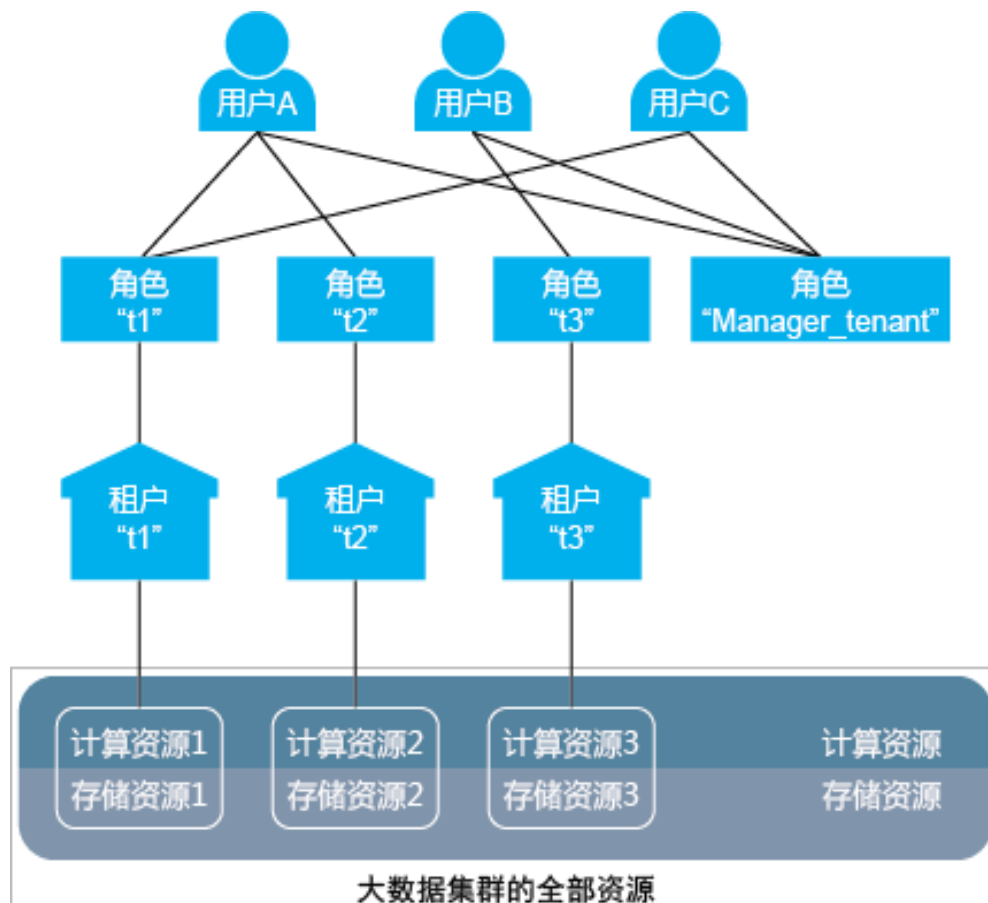
若用户想要使用租户资源或为租户添加/删除子租户，则需要同时绑定该租户对应的角色和角色“Manager\_tenant”。在**图12-16**中，各用户绑定的角色如**表12-31**所示。

**表 12-31** 各用户绑定的角色

| 用户  | 绑定的角色                                                                                                | 权限                                                                                                     |
|-----|------------------------------------------------------------------------------------------------------|--------------------------------------------------------------------------------------------------------|
| 用户A | <ul style="list-style-type: none"> <li>角色“t1”</li> <li>角色“t2”</li> <li>角色“Manager_tenant”</li> </ul> | <ul style="list-style-type: none"> <li>使用租户“t1”和租户“t2”的资源。</li> <li>为租户“t1”和租户“t2”添加/删除子租户。</li> </ul> |
| 用户B | <ul style="list-style-type: none"> <li>角色“t3”</li> <li>角色“Manager_tenant”</li> </ul>                 | <ul style="list-style-type: none"> <li>使用租户“t3”的资源。</li> <li>为租户“t3”添加/删除子租户。</li> </ul>               |
| 用户C | <ul style="list-style-type: none"> <li>角色“t1”</li> <li>角色“Manager_tenant”</li> </ul>                 | <ul style="list-style-type: none"> <li>使用租户“t1”的资源。</li> <li>为租户“t1”添加/删除子租户。</li> </ul>               |

用户和角色是多对多的关系，一个用户可以绑定多个角色，一个角色可以被多个用户绑定。用户通过绑定角色和租户建立关系，因此用户和租户也是多对多的关系。一个用户可以使用多个租户的资源，多个用户也可以使用同一个租户的资源，例如图12-16中，用户A使用租户“t1”和租户“t2”的资源，用户A和用户C都使用租户“t1”的资源。

### 说明

“父租户”、“子租户”、“一级租户”、“二级租户”的概念是针对客户的多租户业务场景设置的，注意与FusionInsight Manager上的“叶子租户资源”和“非叶子租户资源”的概念区别。

- 一级租户：按照租户所在层级确定名称，如最初创建的租户为一级租户，一级租户的子租户为二级租户。
- 父租户与子租户：用来表述租户间上下层级关系的称呼。
- 非叶子租户资源：创建租户时，选择的租户资源类型，该类型可以创建子租户。
- 叶子租户资源：创建租户时，选择的租户资源类型，该类型不可以创建子租户。

## 多租户平台

租户是FusionInsight大数据平台的核心概念，使传统的以用户为核心的大数据平台向以多租户为核心的大数据平台转变，更好的适应现代企业多租户应用环境，如图12-17所示。

图 12-17 以用户为核心的平台和以多租户为核心的平台

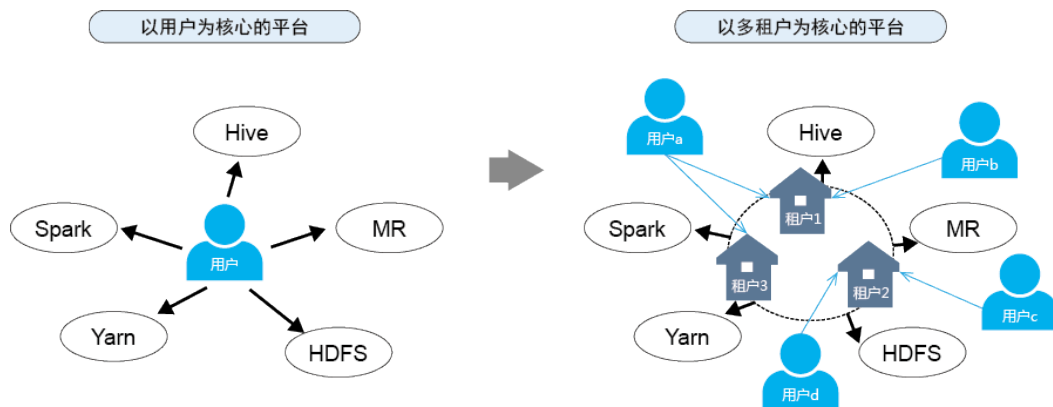

对于以用户为核心的大数据平台，用户直接访问并使用全部的资源和服务。

- 用户的应用可能只用到集群的部分资源，资源利用效率低。
- 不同用户的数据可能存放在一起，难以保证数据安全。

对于以租户为核心的大数据平台，用户通过访问租户来使用需要的资源和服务。

- 按照应用需求分配和调度出需要的资源，以租户来统一使用，资源利用效率高。
- 用户通过分配不同的角色获得使用不同租户资源的权限，以保障访问安全。
- 不同的租户之间数据隔离，以保证数据安全。

### 12.7.1.2.3 资源概述

MRS集群的资源分为计算资源和存储资源。多租户可实现资源的隔离：

- **计算资源**  
计算资源包括CPU和内存。租户之间不可以相互占用计算资源，私有计算资源独立。
- **存储资源**  
存储资源包括磁盘或第三方存储系统。租户之间不可以相互访问数据，私有存储资源独立。

## 计算资源

计算资源可分为静态服务资源和动态资源：

- **静态服务资源**  
静态服务资源是集群分配给各个服务的计算资源，每个服务的计算资源总量固定，不与其他服务共享，是静态的。这些服务包括Flume、HBase、HDFS和Yarn。
- **动态资源**  
动态资源是分布式资源管理服务Yarn动态调度给任务队列的计算资源。Mapreduce、Spark2x、Flink和Hive的任务队列由Yarn来动态调度资源。

### 说明

大数据集群为Yarn分配的资源是静态服务资源，可以由Yarn动态分配给任务队列计算使用。

## 存储资源

存储资源是分布式文件存储服务HDFS中可分配的数据存储空间资源。目录是HDFS存储资源分配的基本单位，租户通过指定HDFS文件系统的目录来获取存储资源。

### 12.7.1.2.4 动态资源

#### 简介

Yarn是大数据集群中的分布式资源管理服务，大数据集群为Yarn分配资源，资源总量可配置。Yarn内部为任务队列进一步分配和调度计算资源。对于Mapreduce、Spark、Flink和Hive的任务队列，计算资源完全由Yarn来分配和调度。

Yarn任务队列是计算资源分配的基本单位。

对于租户，通过Yarn任务队列申请到的资源是动态资源。用户可以动态创建并修改任务队列的配额，可以查看任务队列的使用状态和使用统计。

## 资源池

现代企业IT经常会面对纷繁复杂的集群环境和上层需求。例如以下业务场景：

- 集群异构，集群中各个节点的计算速度、存储容量和网络性能存在差异，需要把复杂应用的所有任务按照需求，合理地分配到各个计算节点上。
- 计算分离，多个部门需要数据共享，但是需要把计算完全分离在不同的计算节点上。

这就要求对计算资源的节点进一步分区。

资源池用来指定动态资源的配置。Yarn任务队列和资源池关联，可实现资源的分配和调度。

一个租户只能设置一个默认资源池。用户通过绑定租户相关的角色，来使用该租户资源池的资源。若需要使用多个资源池的资源，可通过绑定多个租户相关的角色实现。

## 调度机制

Yarn动态资源支持标签调度 (Label Based Scheduling) 策略，此策略通过为计算节点 (Yarn NodeManager) 创建标签 (Label)，将具有相同标签的计算节点添加到同一个资源池中，Yarn根据任务队列对资源的需求，将任务队列和有相应标签的资源池动态关联。

例如，集群中有40个以上的节点，根据各节点的硬件和网络配置，分别用Normal、HighCPU、HighMEM、HighIO为四类节点创建标签，添加到四个资源池中，资源池中的各节点性能如表12-32所示。

表 12-32 不同资源池中的各节点性能

| 标签名     | 节点数 | 硬件和网络配置 | 添加到  | 关联         |
|---------|-----|---------|------|------------|
| Normal  | 10  | 一般      | 资源池A | 普通的任务队列    |
| HighCPU | 10  | 高性能CPU  | 资源池B | 计算密集型的任务队列 |
| HighMEM | 10  | 大量内存    | 资源池C | 内存密集型的任务队列 |
| HighIO  | 10  | 高性能网络   | 资源池D | IO密集型的任务队列 |

任务队列只能使用所关联的资源池里的计算节点。

- 普通的任务队列关联资源池A，使用硬件和网络配置一般的Normal节点。
- 计算密集型的任务队列关联资源池B，使用具有高性能CPU的HighCPU节点。
- 内存密集型的任务队列关联资源池C，使用具有大量内存的HighMEM节点。
- IO密集型的任务队列关联资源池D，使用具有高性能网络的HighIO节点。

Yarn任务队列与特定的资源池关联，可以更有效地使用资源，保证节点性能充足且互不影响。

FusionInsight Manager中最多支持添加50个资源池。系统默认包含一个默认资源池。

## 调度器介绍

多租户根据调度器类型分为开源的Capacity调度器和增强型Superior调度器，MRS集群默认即启用了Superior调度器。

- Capacity调度器为开源的容量调节器。
- Superior调度器为增强型，Superior取名源自苏必利尔湖，意指由该调度器管理的数据足够大。

为满足企业需求，克服Yarn社区在调度上遇到的挑战与困难，Superior调度器不仅集合了当前Capacity调度器与Fair调度器的优点，还做了以下增强：

- 增强资源共享策略  
Superior调度器支持队列层级，在同集群集成开源调度器的特性，并基于可配置策略进一步共享资源。针对实例，MRS集群管理员可通过Superior调度器为队列

同时配置绝对值或百分比的资源策略计划。Superior调度器的资源共享策略将Yarn的标签调度增强为资源池特性，Yarn集群中的节点可根据容量或业务类型不同，进行分组以使队列更有效地利用资源。

- 基于租户的资源预留策略

部分租户可能在某些时间中运行关键任务，租户所需的资源应保证可用。Superior调度器构建了支持资源预留策略的机制，在这些租户队列运行的任务可立即获取到预留资源，以保证计划的关键任务可正常执行。

- 租户和资源池的用户公平共享

Superior调度器提供了队列内用户间共享资源的配置能力。每个租户中可能存在不同权重的用户，高权重用户可能需要更多共享资源。

- 大集群环境下的调度性能优势

Superior调度器接收到各个NodeManager上报的心跳信息，并将资源信息保存在内存中，使得调度器能够全局掌控集群的资源使用情况。Superior调度器采用了push调度模型，令调度更加精确、高效，大大提高了大集群下的资源使用率。另外，Superior调度器在NodeManager心跳间隔较大的情况下，调度性能依然优异，不牺牲调度性能，也能避免大集群环境下的“心跳风暴”。

- 优先策略

当某个服务在获取所有可用资源后还无法满足最小资源的要求，则会发生优先抢占。抢占功能默认关闭。

### 12.7.1.2.5 存储资源

#### 简介

HDFS是大数据集群中的分布式文件存储服务，存放大数据集群上层应用的所有用户数据，例如写入HBase表或Hive表的数据。

目录是HDFS存储资源分配的基本单位。HDFS支持传统的层次型文件组织结构。用户或者应用程序可以创建目录，在目录中创建、删除、移动或重命名文件。租户通过指定HDFS文件系统的目录来获取存储资源。

#### 调度机制

系统支持将HDFS目录存储到指定标签的节点上，或存储到指定硬件类型的磁盘上。例如以下业务场景：

- 实时查询与数据分析共集群时，实时查询只需部署在部分节点上，其数据也应尽可能的只存储在这些节点上。
- 关键数据根据实际业务需要保存在具有高度可靠性的节点中。

MRS集群管理员可以根据实际业务需要，通过数据特征灵活配置HDFS数据存储策略，将数据保存在指定的节点上。

对于租户，存储资源是各租户所占用的HDFS资源。可以通过将指定目录的数据存储到租户配置的存储路径中，实现存储资源调度，保证租户间的数据隔离。

用户可以添加/删除租户HDFS存储目录，设置目录的文件数量配额和存储空间配额来管理存储资源。

### 12.7.1.3 多租户使用

### 12.7.1.3.1 使用说明

租户主要用于资源控制、业务隔离的场景。在实际业务中，用户需要先明确使用集群资源的业务场景，规划租户。

#### 说明

- 新安装集群的Yarn组件默认使用的是Superior调度器，参见[使用Superior调度器的租户业务](#)。
- 当集群的Yarn组件使用的是Capacity调度器时，参见[使用Capacity调度器的租户业务](#)。
- 调度器类型可通过Yarn服务的“yarn.resourcemanager.scheduler.class”参数值查询。调度器类型切换参考[切换调度器](#)。

多租户使用包含三类操作：创建租户、管理租户和管理资源。各操作的具体动作如[表 12-33](#)所示。

表 12-33 使用租户的各种操作

| 操作   | 具体动作                                                                                                                                           | 说明                                                                                                                                                                    |
|------|------------------------------------------------------------------------------------------------------------------------------------------------|-----------------------------------------------------------------------------------------------------------------------------------------------------------------------|
| 创建租户 | <ul style="list-style-type: none"><li>• 添加租户</li><li>• 添加子租户</li><li>• 添加用户并绑定租户的角色</li></ul>                                                  | <p>创建租户时，便可根据业务需求，为租户配置计算资源、存储资源和关联服务；为租户添加用户，并为用户绑定需要的角色。</p> <p>创建一级租户的用户，需要绑定“Manager_administrator”或“System_administrator”角色。</p> <p>创建子租户的用户，至少需要绑定父租户对应的角色。</p> |
| 管理租户 | <ul style="list-style-type: none"><li>• 管理租户目录</li><li>• 恢复租户数据</li><li>• 清除租户非关联队列</li><li>• 删除租户</li></ul>                                   | <p>管理租户是随着业务变化对租户进行的编辑操作。</p> <p>管理或删除一级租户的用户，以及恢复租户数据的用户，需要绑定“Manager_administrator”或“System_administrator”角色。</p> <p>管理或删除子租户的用户，至少需要绑定父租户对应的角色。</p>                |
| 管理资源 | <ul style="list-style-type: none"><li>• 添加资源池</li><li>• 修改资源池</li><li>• 删除资源池</li><li>• 配置队列</li><li>• 配置资源池的队列容量策略</li><li>• 清除队列配置</li></ul> | <p>管理资源是随着业务变化对租户再次配置资源的操作。</p> <p>管理资源的用户，需要绑定“Manager_administrator”或“System_administrator”角色。</p>                                                                  |

### 12.7.1.3.2 流程概述

在实际业务中，用户需要先明确使用集群资源的业务场景，规划租户。然后在 FusionInsight Manager 界面添加租户，并配置租户的动态资源、存储资源以及所关联的服务。

创建租户的具体操作流程如[流程概述](#)所示。

图 12-18 创建租户流程

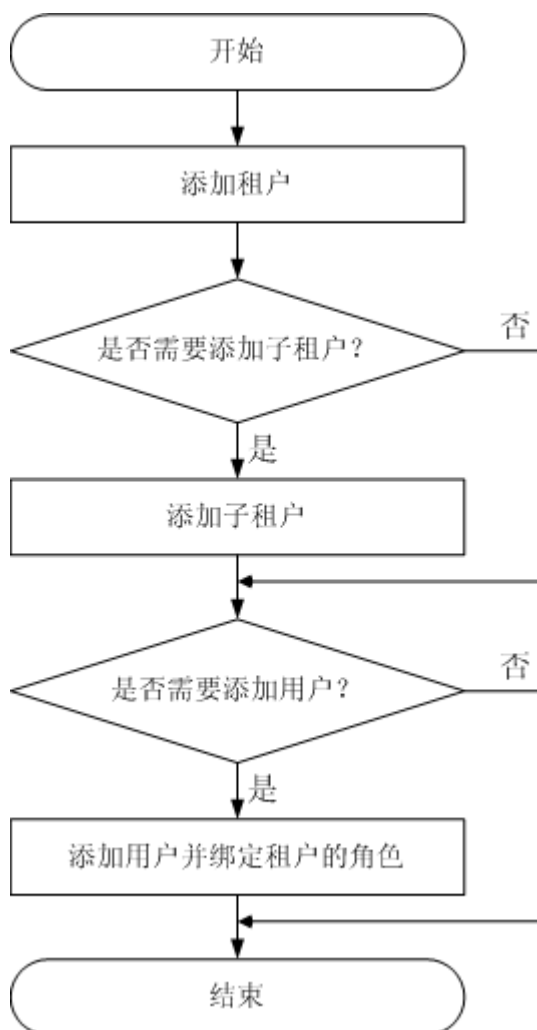

创建租户的操作说明如[表12-34](#)所示。

表 12-34 创建租户的操作说明

| 操作    | 说明                        |
|-------|---------------------------|
| 添加租户  | 可配置待添加租户的计算资源、存储资源和关联服务。  |
| 添加子租户 | 可配置待添加子租户的计算资源、存储资源和关联服务。 |



| 操作           | 说明                                                                                          |
|--------------|---------------------------------------------------------------------------------------------|
| 添加用户并绑定租户的角色 | 若一个用户想要使用“tenant1”租户包含的资源，或为“tenant1”租户添加/删除子租户，则需要同时绑定“Manager_tenant”和“tenant1_集群ID”两个角色。 |

## 12.7.2 使用 Superior 调度器的租户业务

### 12.7.2.1 创建租户

#### 12.7.2.1.1 添加租户

#### 操作场景

根据业务对资源消耗以及隔离的规划与需求，用户可以通过FusionInsight Manager创建租户，以满足实际使用场景。

#### 前提条件

- 已根据业务需求规划租户的名称，不得与当前集群中已有的角色、HDFS目录或者Yarn队列重名。
- 已规划当前租户可分配的资源，确保每一级别租户下，直接子租户的资源之和不超过当前租户。

#### 操作步骤

**步骤1** 登录FusionInsight Manager，单击“租户资源”。

**步骤2** 单击 $\oplus$ ，打开添加租户的配置页面，参见表12-35为租户配置属性。

表 12-35 租户参数一览

| 参数名    | 描述                                                                                                                                              |
|--------|-------------------------------------------------------------------------------------------------------------------------------------------------|
| 集群     | 选择要创建租户的集群。                                                                                                                                     |
| 名称     | <ul style="list-style-type: none"><li>● 指定当前租户的名称，长度为3~50个字符，可包含数字、字母或下划线（_）。</li><li>● 根据业务需求规划租户的名称，不得与当前集群中已有的角色、HDFS目录或者Yarn队列重名。</li></ul> |
| 租户资源类型 | 指定租户是否是一个叶子租户： <ul style="list-style-type: none"><li>● 选择“叶子租户资源”：当前租户为叶子租户，不支持添加子租户。</li><li>● 选择“非叶子租户资源”：当前租户为非叶子租户，支持添加子租户。</li></ul>       |

| 参数名        | 描述                                                                                                                                                                                                                                                                                                                          |
|------------|-----------------------------------------------------------------------------------------------------------------------------------------------------------------------------------------------------------------------------------------------------------------------------------------------------------------------------|
| 计算资源       | 为当前租户选择动态计算资源。 <ul style="list-style-type: none"><li>选择“Yarn”时，系统自动在Yarn中以租户名称创建任务队列。<ul style="list-style-type: none"><li>如果是叶子租户，叶子租户可直接提交到任务队列中。</li><li>如果是非叶子租户，非叶子租户不能直接将任务提交到队列中。但是，Yarn会额外为非叶子租户增加一个任务队列（隐含），队列默认命名为“Default”，用于统计当前租户剩余的资源容量，实际任务不会分配在此队列中运行。</li></ul></li><li>不选择“Yarn”时，系统不会自动创建任务队列。</li></ul> |
| 配置模式       | 计算资源参数配置模式。 <ul style="list-style-type: none"><li>选择“基础”时，只需配置“默认资源池容量（%）”参数即可。</li><li>选择“高级”时，可手动配置资源分配权重，租户的最小/最大/预留资源。</li></ul>                                                                                                                                                                                        |
| 默认资源池容量（%） | 配置当前租户在默认资源池中使用的计算资源百分比，取值范围0~100%。                                                                                                                                                                                                                                                                                         |
| 权重         | 资源分配权重，取值范围从0到100。                                                                                                                                                                                                                                                                                                          |
| 最小资源       | 保证租户资源能获得的资源（有抢占支持）。取值可以是父租户资源的百分比或绝对值。当租户资源作业量比较少时，资源会自动借给其他租户资源，当租户资源使用的资源不满足最小资源时，可以通过抢占来要回之前借出的资源。                                                                                                                                                                                                                      |
| 最大资源       | 租户资源最多能使用的资源，租户资源不能得到比最大资源设定更多的资源。取值可以是父租户资源的百分比或绝对值。                                                                                                                                                                                                                                                                       |
| 预留资源       | 租户资源预留资源。即使租户资源内没有作业，预留的资源也不能给别的租户资源使用。取值可以是父租户资源的百分比或绝对值。                                                                                                                                                                                                                                                                  |
| 存储资源       | 为当前租户选择存储资源。 <ul style="list-style-type: none"><li>选择“HDFS”时，系统将分配存储资源。</li><li>不选择“HDFS”时，系统不会分配存储资源。</li></ul>                                                                                                                                                                                                            |
| 文件\目录数上限   | 配置文件和目录数量配额。                                                                                                                                                                                                                                                                                                                |

| 参数名    | 描述                                                                                                                                                                                                                                         |
|--------|--------------------------------------------------------------------------------------------------------------------------------------------------------------------------------------------------------------------------------------------|
| 存储空间配额 | 配置当前租户使用的HDFS存储空间配额。 <ul style="list-style-type: none"><li>取值范围：当存储空间配额单位设置为MB时，范围为1~8796093022208。当存储空间配额单位设置为GB时，范围为1~8589934592。</li><li>此参数值表示租户可使用的HDFS存储空间上限，不代表一定使用了这么多空间。</li><li>如果参数值大于HDFS物理磁盘大小，实际最多使用全部的HDFS物理磁盘空间。</li></ul> |
| 存储路径   | 配置租户在HDFS中的存储目录。 <ul style="list-style-type: none"><li>系统默认将自动在“/tenant”目录中以租户名称创建文件夹。例如租户“ta1”，默认HDFS存储目录为“/tenant/ta1”。</li><li>第一次创建租户时，系统自动在HDFS根目录创建“/tenant”目录。支持自定义存储路径。</li></ul>                                                  |
| 服务     | 是否需要关联使用其他服务的资源，参见 <a href="#">步骤4</a> 。                                                                                                                                                                                                   |
| 描述     | 配置当前租户的描述信息。                                                                                                                                                                                                                               |

### 📖 说明

创建租户时将自动创建租户对应的角色、计算资源和存储资源。

- 新角色包含计算资源和存储资源的权限。此角色及其权限由系统自动控制，不支持通过“系统 > 权限 > 角色”进行手动管理，角色名称为“*租户名称\_集群ID*”。首个集群的集群ID默认不显示。
- 使用此租户时，请创建一个系统用户，并绑定租户对应的角色。具体操作请参见[添加用户并绑定租户的角色](#)。
- 创建租户时系统会自动创建一个Yarn任务队列，并自动以租户名称命名该队列。如果已经存在同名队列，新队列命名为“*租户名称-N*”。“N”表示从1开始的自然数，存在同名队列的时候N会自动累加以区别已有队列。例如“saletenant”、“saletenant-1”和“saletenant-2”。

#### 步骤3 当前租户是否需要关联使用其他服务的资源？

- 是，执行[步骤4](#)。
- 否，执行[步骤5](#)。

#### 步骤4 单击“关联服务”，配置当前租户关联使用的其他服务资源。

- 在“服务”选择“HBase”。
- 在“关联类型”选择：
  - “独占”表示该租户独占服务资源，其他租户不能再关联此服务。
  - “共享”表示共享服务资源，可与其他租户共享使用此服务资源。

### 说明

- 创建租户时，租户可以关联的服务资源只有HBase。为已有的租户关联服务时，可以关联的服务资源包含：HDFS、HBase和Yarn。
- 若为已有的租户关联服务资源：在租户列表单击目标租户，切换到“服务关联”页签，单击“关联服务”单独配置当前租户关联资源。
- 若为已有的租户取消关联服务资源：在租户列表单击目标的租户，切换到“服务关联”页签，单击“删除”，并勾选“我已阅读此信息并了解其影响。”，再单击“确定”删除与服务资源的关联。

3. 单击“确定”。

**步骤5** 单击“确定”，等待界面提示租户创建成功。

----结束

## 12.7.2.1.2 添加子租户

### 操作场景

根据业务对资源消耗以及隔离的规划与需求，用户可以通过FusionInsight Manager创建子租户，将当前租户的资源进一步分配以满足实际使用场景。

### 前提条件

- 已添加父租户，且属于非叶子租户。
- 已根据业务需求规划租户的名称，不得与当前集群中已有的角色、HDFS目录或者Yarn队列重名。
- 已规划当前租户可分配的资源，确保每一级别租户下，直接子租户的资源之和不超过当前租户。

### 操作步骤

**步骤1** 登录FusionInsight Manager，单击“租户资源”。

**步骤2** 在左侧租户列表，选择父租户节点然后单击 $\oplus$ ，打开添加子租户的配置页面，参见表12-36为子租户配置属性。

表 12-36 子租户参数一览

| 参数名   | 描述                                                                                                                                               |
|-------|--------------------------------------------------------------------------------------------------------------------------------------------------|
| 集群    | 显示上级父租户所在集群。                                                                                                                                     |
| 父租户资源 | 显示上级父租户的名称。                                                                                                                                      |
| 名称    | <ul style="list-style-type: none"><li>• 指定当前租户的名称，长度为3~50个字符，可包含数字、字母或下划线（_）。</li><li>• 根据业务需求规划子租户的名称，不得与当前集群中已有的角色、HDFS目录或者Yarn队列重名。</li></ul> |

| 参数名        | 描述                                                                                                                                                                                                                                                                                                                           |
|------------|------------------------------------------------------------------------------------------------------------------------------------------------------------------------------------------------------------------------------------------------------------------------------------------------------------------------------|
| 租户资源类型     | 指定租户是否是一个叶子租户： <ul style="list-style-type: none"><li>选择“叶子租户资源”：当前租户为叶子租户，不支持添加子租户。</li><li>选择“非叶子租户资源”：当前租户为非叶子租户，支持添加子租户，但租户层级不能超过5层。</li></ul>                                                                                                                                                                            |
| 计算资源       | 为当前租户选择动态计算资源。 <ul style="list-style-type: none"><li>选择“Yarn”时，系统自动在Yarn中以子租户名称创建任务队列。<ul style="list-style-type: none"><li>如果是叶子租户，叶子租户可直接提交到任务队列中。</li><li>如果是非叶子租户，非叶子租户不能直接将任务提交到队列中。但是，Yarn会额外为非叶子租户增加一个任务队列（隐含），队列默认命名为“Default”，用于统计当前租户剩余的资源容量，实际任务不会分配在此队列中运行。</li></ul></li><li>不选择“Yarn”时，系统不会自动创建任务队列。</li></ul> |
| 配置模式       | 计算资源参数配置模式。 <ul style="list-style-type: none"><li>选择“基础”时，只需配置“默认资源池容量（%）”参数即可。</li><li>选择“高级”时，可手动配置资源分配权重，租户的最小/最大/预留资源。</li></ul>                                                                                                                                                                                         |
| 默认资源池容量（%） | 配置当前租户使用的计算资源百分比，基数为父租户的资源总量。                                                                                                                                                                                                                                                                                                |
| 权重         | 资源分配权重，取值范围从0到100。                                                                                                                                                                                                                                                                                                           |
| 最小资源       | 保证租户资源能获得的资源（有抢占支持）。取值可以是父租户资源的百分比或绝对值。当租户资源作业量比较少时，资源会自动借给其他租户资源，当租户资源能使用的资源不满足最小资源时，可以通过抢占来要回之前借出的资源。                                                                                                                                                                                                                      |
| 最大资源       | 租户资源最多能使用的资源，租户资源不能得到比最大资源设定更多的资源。取值可以是父租户资源的百分比或绝对值。                                                                                                                                                                                                                                                                        |
| 预留资源       | 租户资源预留资源。即使租户资源内没有作业，预留的资源也不能给别的租户资源使用。取值可以是父租户资源的百分比或绝对值。                                                                                                                                                                                                                                                                   |
| 存储资源       | 为当前租户选择存储资源。 <ul style="list-style-type: none"><li>选择“HDFS”时，系统将自动在HDFS父租户目录中，以子租户名称创建文件夹。</li><li>不选择“HDFS”时，系统不会分配存储资源。</li></ul>                                                                                                                                                                                          |
| 文件\目录数上限   | 配置文件和目录数量配额。                                                                                                                                                                                                                                                                                                                 |

| 参数名    | 描述                                                                                                                                                                                                                                                                           |
|--------|------------------------------------------------------------------------------------------------------------------------------------------------------------------------------------------------------------------------------------------------------------------------------|
| 存储空间配额 | 配置当前租户使用的HDFS存储空间配额。 <ul style="list-style-type: none"><li>当存储空间配额单位设置为MB时，范围为1~8796093022208，当“存储空间配额单位”设置为GB时，范围为1~8589934592。</li><li>此参数值表示租户可使用的HDFS存储空间上限，不代表一定使用了这么多空间。</li><li>如果参数值大于HDFS物理磁盘大小，实际最多使用全部的HDFS物理磁盘空间。</li><li>如果此配额大于父租户的配额，实际存储量不超过父租户配额。</li></ul> |
| 存储路径   | 配置租户在HDFS中的存储目录。 <ul style="list-style-type: none"><li>系统默认将自动在父租户目录中以子租户名称创建文件夹。例如子租户“ta1s”，父目录为“/tenant/ta1”，系统默认自动配置此参数值为“/tenant/ta1/ta1s”，最终子租户的存储目录为“/tenant/ta1/ta1s”。</li><li>支持在父目录中自定义存储路径。</li></ul>                                                              |
| 服务     | 是否需要关联使用其他服务的资源，参见 <a href="#">步骤4</a> 。                                                                                                                                                                                                                                     |
| 描述     | 配置当前租户的描述信息                                                                                                                                                                                                                                                                  |

### 📖 说明

创建租户时将自动创建租户对应的角色、计算资源和存储资源。

- 新角色包含计算资源和存储资源的权限。此角色及其权限由系统自动控制，不支持通过“系统 > 权限 > 角色”进行手动管理，角色名称为“*租户名称\_集群ID*”。首个集群的集群ID默认不显示。
- 使用此租户时，请创建一个系统用户，并绑定租户对应的角色。具体操作请参见[添加用户并绑定租户的角色](#)。
- 子租户可以将当前租户的资源进一步分配。每一级别父租户下，直接子租户的资源百分比之和不能超过100%。所有一级租户的计算资源百分比之和也不能超过100%。

#### 步骤3 当前租户是否需要关联使用其他服务的资源？

- 是，执行[步骤4](#)。
- 否，执行[步骤5](#)。

#### 步骤4 单击“关联服务”，配置当前租户关联使用的其他服务资源。

- 在“服务”选择“HBase”。
- 在“关联类型”选择：
  - “独占”表示该租户独占服务资源，其他租户不能再关联此服务。
  - “共享”表示共享服务资源，可与其他租户共享使用此服务资源。

### 说明

- 创建租户时，租户可以关联的服务资源只有HBase。为已有的租户关联服务时，可以关联的服务资源包含：HDFS、HBase和Yarn。
- 若为已有的租户关联服务资源：在租户列表单击目标租户，切换到“服务关联”页签，单击“关联服务”单独配置当前租户关联资源。
- 若为已有的租户取消关联服务资源：在租户列表单击目标的租户，切换到“服务关联”页签，单击“删除”，并勾选“我已阅读此信息并了解其影响。”，再单击“确定”删除与服务资源的关联。

3. 单击“确定”。

**步骤5** 单击“确定”，等待界面提示租户创建成功。

----结束

## 12.7.2.1.3 添加用户并绑定租户的角色

### 操作场景

创建好的租户不能直接登录集群访问资源，MRS集群管理员需要通过FusionInsight Manager为已有租户创建新用户，通过绑定租户的角色继承其操作权限，以满足业务使用。

### 前提条件

MRS集群管理员已明确业务需求，并已创建了租户。

### 操作步骤

**步骤1** 登录FusionInsight Manager，选择“系统 > 权限 > 用户”。

**步骤2** 若在系统中添加新的用户，请单击“添加用户”，打开添加用户的配置页面。

若为系统中已有的用户绑定租户权限，请单击该用户所在行的“修改”，打开修改用户的配置页面。

参见表12-37为用户配置属性。

表 12-37 用户参数一览

| 参数名 | 描述                                                                                                                                                                                                                      |
|-----|-------------------------------------------------------------------------------------------------------------------------------------------------------------------------------------------------------------------------|
| 用户名 | 指定当前的用户名，长度为3~32个字符，可包含数字、字母、下划线（_）、中划线（-）和空格。 <ul style="list-style-type: none"><li>• “用户名”不能与集群各节点所有操作系统用户名相同，否则此用户无法正常使用。</li><li>• 不支持创建两个名称相同但大小写不同的用户。例如已创建用户“User1”，无法创建用户“user1”。使用“User1”时请输入正确的用户名。</li></ul> |

| 参数名  | 描述                                                                                                                                                                                     |
|------|----------------------------------------------------------------------------------------------------------------------------------------------------------------------------------------|
| 用户类型 | 可选值包括“人机”和“机机”。 <ul style="list-style-type: none"><li>“人机”用户：用于在FusionInsight Manager的操作运维场景，以及在组件客户端操作的场景。选择该值需同时填写“密码”和“确认密码”。</li><li>“机机”用户：用于应用开发的场景。选择该值用户密码随机生成，无需填写。</li></ul> |
| 密码   | 选择“人机”用户需填写“密码”。<br>密码必须包含8~64个字符，至少包含以下类型字符中的四种：大写字母、小写字母、数字、特殊字符和空格。<br>不能与用户名或倒序的用户名相同。                                                                                             |
| 确认密码 | 再次输入密码。                                                                                                                                                                                |
| 用户组  | 单击“添加”，选择对应用户组将用户添加进去。 <ul style="list-style-type: none"><li>如果用户组添加了角色，则用户可获得对应角色中的权限。</li><li>例如，为新用户分配Hive的权限，请将用户加入Hive组。</li></ul>                                                |
| 主组   | 选择一个组作为用户创建目录和文件时的主组。下拉列表包含“用户组”中勾选的全部组。                                                                                                                                               |
| 角色   | 单击“添加”为用户绑定租户的角色。<br><b>说明</b><br>若一个用户想要获取使用“tenant1”租户包含的资源，且能够为“tenant1”租户添加/删除子租户，则需要同时绑定“Manager_tenant”和“tenant1_集群ID”两个角色。                                                      |
| 描述   | 配置当前用户的描述信息。                                                                                                                                                                           |

**步骤3** 单击“确定”完成用户创建。

---结束

## 12.7.2.2 管理租户

### 12.7.2.2.1 管理租户目录

#### 操作场景

用户通过FusionInsight Manager管理指定租户使用的HDFS存储目录，能根据业务需求对租户添加目录、修改目录文件数量配额、修改存储空间配额和删除目录。

#### 前提条件

已添加具有HDFS存储资源的租户。



## 查看租户目录

**步骤1** 在FusionInsight Manager, 单击“租户资源”。

**步骤2** 在左侧租户列表, 单击目标的租户。

**步骤3** 单击“资源”页签。

**步骤4** 查看“HDFS存储”表格。

- 指定租户目录的“文件目录数上限”列表示文件和目录数量配额。
- 指定租户目录的“存储空间配额”列表示租户目录的存储空间大小。

----结束

## 添加租户目录

**步骤1** 在FusionInsight Manager, 单击“租户资源”。

**步骤2** 在左侧租户列表, 单击需要修改HDFS存储目录的租户。

**步骤3** 单击“资源”页签。

**步骤4** 在“HDFS存储”表格, 单击“添加目录”。

- “父目录”, 表示当前租户对应父租户的存储目录。

### 📖 说明

当前租户不是子租户则不显示此参数。

- “路径”, 填写租户目录的路径。

### 📖 说明

当前租户不是子租户则新路径将在HDFS的根目录下创建。

- “文件\目录数上限”填写文件和目录数量配额。
- 文件数阈值配置(%)，只有设置了“文件\目录数上限”才会生效。表示当已使用的文件数超过了设置的“文件\目录数上限”的百分数后将会产生告警。不设置则不会根据实际使用情况上报告警。

### 📖 说明

当前已使用的文件数的数据采集周期为1个小时，因此超过文件数阈值的告警上报会存在延迟。

- “存储空间配额”，填写租户目录的存储空间大小。
- 存储空间阈值配置(%)，表示已使用存储空间超过了设置的“存储空间配额”的百分数后将会产生告警。不设置则不会根据实际使用情况上报告警。

### 📖 说明

已使用的存储空间的数据采集周期为1个小时，因此超过存储空间阈值的告警上报会存在延迟。

**步骤5** 单击“确定”完成租户目录添加。

----结束

## 修改租户目录属性

- 步骤1 在FusionInsight Manager, 单击“租户资源”。
- 步骤2 在左侧租户列表, 单击需要修改HDFS存储目录的租户。
- 步骤3 单击“资源”页签。
- 步骤4 在“HDFS存储”表格, 指定租户目录的“操作”列, 单击“修改”。
  - “文件\目录数上限”, 填写文件和目录数量配额。
  - 文件数阈值配置(%) , 只有设置了“文件\目录数上限”才会生效。表示当已使用的文件数超过了设置的“文件\目录数上限”的百分数后将会产生告警。不设置则不会根据实际使用情况上报告警。
  - “存储空间配额”填写租户目录的存储空间大小。
  - 存储空间阈值配置(%) , 表示已使用存储空间超过了设置的“存储空间配额”的百分数后将会产生告警。不设置则不会根据实际使用情况上报告警。
- 步骤5 单击“确定”完成租户目录修改。

----结束

## 删除租户目录

- 步骤1 在FusionInsight Manager, 单击“租户资源”。
- 步骤2 在左侧租户列表, 单击需要修改HDFS存储目录的租户。
- 步骤3 单击“资源”页签。
- 步骤4 在“HDFS存储”表格, 指定租户目录的“操作”列, 单击“删除”。

### 说明

不支持删除创建租户时系统创建的租户目录。

- 步骤5 单击“确定”完成租户目录删除。

----结束

### 12.7.2.2.2 恢复租户数据

## 操作场景

租户默认在Manager和集群组件中保存相关数据, 在组件故障恢复或者卸载重新安装的场景下, 所有租户的部分配置数据可能状态不正常, 用户需要通过FusionInsight Manager手动恢复配置数据。

## 操作步骤

- 步骤1 登录FusionInsight Manager, 单击“租户资源”。
- 步骤2 在左侧租户列表, 单击某个租户节点。
- 步骤3 检查租户数据状态。
  1. 在“概述”, 查看“租户资源状态”, 绿色表示租户可用, 灰色表示租户不可用。

2. 单击“资源”，查看“Yarn”或者“HDFS存储”左侧的圆圈，绿色表示资源可用，灰色表示资源不可用。
3. 单击“服务关联”，查看关联的服务表格的“状态”列，“良好”表示组件可正常为关联的租户提供服务，“故障”表示组件无法为租户提供服务。
4. 任意一个检查结果不正常，需要恢复租户数据，请执行**步骤4**。

**步骤4** 单击，在弹出的确认窗中输入当前登录的用户密码确认身份，单击“确定”。

**步骤5** 在“恢复租户资源数据”窗口，选择一个或多个需要恢复数据的组件，单击“确定”，等待系统自动恢复租户数据。

----结束

### 12.7.2.2.3 删除租户

#### 操作场景

根据业务需求，对于当前不再使用的租户，用户可以通过FusionInsight Manager删除租户，释放租户占用的资源。

#### 前提条件

- 已添加租户。
- 检查待删除的租户是否存在子租户，如果存在，需要先删除全部子租户，否则无法删除当前租户。
- 待删除租户的角色，不能与任何一个用户或者用户组存在关联关系。

#### 操作步骤

**步骤1** 登录FusionInsight Manager，单击“租户资源”。

**步骤2** 在左侧租户列表，选择待删除的租户，单击.

##### 说明

- 根据业务需求，需要保留租户已有的数据时请同时勾选“保留该租户资源的数据。”，否则将自动删除租户对应的存储空间。

**步骤3** 单击“确定”，删除租户。

保存配置需要等待一段时间，租户成功删除。租户对应的角色、存储空间将删除。

##### 说明

租户删除后，Yarn中对应的租户任务队列不会被删除。同时Yarn角色管理中，此租户任务队列不再显示。

----结束

### 12.7.2.3 管理资源

### 12.7.2.3.1 添加资源池

#### 操作场景

在集群中，用户可从逻辑上对所有Yarn的节点进行分区，使多个NodeManager形成一个Yarn资源池。每个NodeManager只能属于一个资源池。通过FusionInsight Manager添加一个自定义的资源池，并将未加入自定义资源池的主机加入此资源池，便于指定的队列利用这些计算资源。

系统中默认包含了一个名为“default”的资源池，所有未加入用户自定义资源池的NodeManager属于此资源池。

#### 操作步骤

**步骤1** 登录FusionInsight Manager。

**步骤2** 选择“租户资源 > 资源池”。

**步骤3** 单击“添加资源池”。

**步骤4** 设置资源池的属性。

- “集群”：选择待添加资源池的集群名称。
- “名称”：填写资源池的名称。长度为1~50个字符，可包含数字、字母或下划线(\_)，且不能以下划线(\_)开头。
- “资源标签”：配置资源池的资源标签，包括数字、字母、下划线(\_)或减号(-)，长度为1~50个字符，且只能以数字或者字母开头。
- “资源”：在界面左边可用主机列表中，勾选指定的主机，单击 ，将选中的主机加入已选主机列表。只支持选择本集群中的主机。资源池中的主机列表可以为空。

#### 说明

根据业务需求，可以通过主机名称、CPU、内存、操作系统和平台类型，筛选需要选取的资源主机。

**步骤5** 单击“确定”保存。

完成资源池创建后，可以在资源池的列表中查看资源池的名称、成员、类型。已加入自定义资源池的主机，不再是“default”资源池的成员。

----结束

### 12.7.2.3.2 修改资源池

#### 操作场景

根据业务需要，资源池的主机需要调整时，用户可以通过FusionInsight Manager修改已有资源池中的成员。



#### 操作步骤

**步骤1** 登录FusionInsight Manager。

**步骤2** 选择“租户资源 > 资源池”。

**步骤3** 在资源池列表指定资源池所在行的“操作”列，单击“编辑”。

**步骤4** 在“资源”修改“主机”。

- 增加主机：在界面左边主机列表，选择指定的主机名称，单击 ，将选中的主机加入资源池。
- 删除主机：在界面右边主机列表，选择指定的主机名称，单击 ，将选中的主机移出资源池。资源池中的主机列表可以为空。

**步骤5** 单击“确定”保存。

----结束

### 12.7.2.3.3 删除资源池

#### 操作场景

根据业务需要，资源池不再使用时，用户可以通过FusionInsight Manager进行删除资源池。

#### 前提条件

- 集群中任何一个队列不能使用待删除资源池为默认资源池，删除资源池前需要先取消默认资源池，请参见[配置队列](#)。
- 集群中任何一个队列不能在待删除资源池中配置过资源分布策略，删除资源池前需要先清除策略，请参见[清除队列容量配置](#)。

#### 操作步骤

**步骤1** 登录FusionInsight Manager。

**步骤2** 选择“租户资源 > 资源池”。

**步骤3** 在资源池列表指定资源池所在行的“操作”列，单击“删除”。

**步骤4** 在弹出窗口中单击“确定”。

----结束

### 12.7.2.3.4 配置队列

#### 操作场景

根据业务需求，用户可以在FusionInsight Manager修改指定租户的队列配置。

#### 前提条件

已添加使用Superior调度器的租户。

#### 操作步骤

**步骤1** 在FusionInsight Manager，单击“租户资源”。

**步骤2** 单击“动态资源计划”页签。

**步骤3** 单击“队列配置”页签。

**步骤4** “集群”参数选择待操作的集群名称，然后指定租户资源名的“操作”列，单击“修改”。

#### 📖 说明

- 在“租户资源管理”页签左侧租户列表，单击目标的租户，切换到“资源”页签，单击“队列配置（队列名）”后面的也能打开修改队列配置页面。
- 一个队列只能绑定一个非default资源池。

**表 12-38** 队列配置参数

| 参数名                 | 描述                                                                                                                        |
|---------------------|---------------------------------------------------------------------------------------------------------------------------|
| AM最多占有资源 (%)        | 表示当前队列内所有Application Master所占的最大资源百分比。                                                                                    |
| 每个YARN容器最多分配核数      | 表示当前队列内单个YARN容器可分配的最多核数，默认为-1，表示取值范围内不限制。                                                                                 |
| 每个YARN容器最大分配内存 (MB) | 表示当前队列内单个YARN容器可分配的最大内存，默认为-1，表示取值范围内不限制。                                                                                 |
| 最多运行任务数             | 表示当前队列最多同时可执行任务的数目，默认为-1，表示取值范围内不限制（为空意义相同），为0表示不可执行任务。取值范围为-1 ~ 2147483647。                                              |
| 每个用户最多运行任务数         | 表示每个用户在当前队列中最多同时可执行任务的数目，默认为-1，表示取值范围内不限制（为空意义相同），为0表示不可执行任务。取值范围为-1 ~ 2147483647。                                        |
| 最多挂起任务数             | 表示当前队列最多同时可挂起任务的数目，默认为-1，表示取值范围内不限制（为空意义相同），为0表示不可挂起任务。取值范围为-1 ~ 2147483647。                                              |
| 资源分配规则              | 表示单个用户任务间的资源分配规则，包括FIFO和FAIR。一个用户若在当前队列上提交了多个任务，FIFO规则代表一个任务完成后再执行其他任务，按顺序执行。FAIR规则代表各个任务同时获取到资源并平均分配资源。                  |
| 默认资源标签              | 表示在指定资源标签 (Label) 的节点上执行任务。                                                                                               |
| Active状态            | <ul style="list-style-type: none"> <li>ACTIVE表示当前队列可接受并执行任务。</li> <li>INACTIVE表示当前队列可接受但不执行任务，若提交任务，任务将处于挂起状态。</li> </ul> |
| Open状态              | <ul style="list-style-type: none"> <li>OPEN表示当前队列处于打开状态。</li> <li>CLOSED表示当前队列处于关闭状态，若提交任务，任务直接会被拒绝。</li> </ul>           |
| 故障时是否队列迁移           | 集群开启单集群跨AZ高可用时，如果AZ故障后，需要当该租户正在运行的队列重新提交至其他AZ，可设置“故障时是否队列迁移”参数为“是”。                                                       |

**步骤5** 单击“确定”完成配置。

----结束

### 12.7.2.3.5 配置资源池的队列容量策略

#### 操作场景

添加资源池后，需要为Yarn任务队列配置在此资源池中可使用资源的容量策略，队列中的任务才可以正常在这个资源池中执行。

该任务指导用户通过FusionInsight Manager配置队列策略。使用Superior调度器的租户队列，可以配置使用不同资源池的资源。

#### 前提条件

- 已登录FusionInsight Manager。
- 已添加资源池。
- 任务队列不与其他队列相关联资源池，除了默认资源池。

#### 操作步骤

**步骤1** 在FusionInsight Manager，单击“租户资源”。

**步骤2** 单击“动态资源计划”页签。

**步骤3** 单击“资源分布策略”页签。

**步骤4** “集群”参数选择待操作的集群名称，然后在“资源池”选择指定的资源池。

**步骤5** 在“资源分配”列表指定队列的“操作”列，单击“修改”。

**步骤6** 在“修改资源分配”窗口的“资源配置策略”页签设置任务队列在此资源池中的资源配置策略。

- “权重”：表示租户能获得的资源。其初始值与最小资源百分比值一致。
- “最小资源”：表示租户能获得的最少资源。
- “最大资源”：表示租户能获得的最多资源。
- “预留资源”：表示保留给租户自身队列，且不能借用给其他租户队列的资源。

**步骤7** 在“修改资源分配”窗口的“用户策略”页签设置用户策略。

#### 说明

defaultUser(built-in)表示如果一个用户未配置策略，则默认使用defaultUser所指定的策略。该策略不可删除。

- 单击“添加用户策略”添加用户策略。
  - “用户名”：表示用户的名称。
  - “权重”：表示用户能获得的资源。
  - “最多核数”：表示用户最多可以使用的虚拟核数。
  - “最大内存”：表示用户最大可以使用的内存。
- 单击“操作”列的“修改”修改现有用户策略。
- 单击“操作”列的“删除”删除现有用户策略。

**步骤8** 单击“确定”保存配置。

----结束

### 12.7.2.3.6 清除队列容量配置

#### 操作场景

当队列不再需要某个资源池的资源，或资源池需要与队列取消关联关系时，用户可以在FusionInsight Manager清除队列配置。清除队列配置即取消队列在此资源池中的资源容量策略。

#### 前提条件

如果队列需要清除与某个资源池的绑定关系，该资源池不能作为队列的默认资源池，需要先将队列的默认资源池更改为其他资源池，请参见[配置队列](#)。

#### 操作步骤

**步骤1** 登录FusionInsight Manager界面。

**步骤2** 选择“租户资源 > 动态资源计划”。

**步骤3** “集群”参数选择待操作的集群名称，然后在“资源池”，选择待操作的资源池。

**步骤4** 在资源分配表格，指定租户资源名的“操作”列，单击“清除”。

**步骤5** 在弹出的对话框中单击“确定”，清除队列在当前资源池的配置。

----结束

### 12.7.2.4 管理全局用户策略

#### 操作场景

如果租户配置使用Superior调度器，那么系统可以控制具体用户使用资源调度器的行为，包含：

- 最大运行任务数
- 最大挂起任务数
- 默认队列

#### 操作步骤

- 添加策略
  - a. 在FusionInsight Manager，单击“租户资源”。
  - b. 单击“动态资源计划”页签。
  - c. 单击“全局用户策略”页签。

#### 说明

defaults(default setting)表示如果一个用户未配置全局用户策略，则默认使用defaults所指定的策略。该策略不可删除。



- d. 单击“添加全局用户策略”，在弹出窗口中填写以下参数。
  - 集群：选择需要操作的集群。
  - 用户名：表示需要控制资源调度的用户，请输入当前集群中已存在用户的名称。
  - 最大运行任务数：表示该用户在当前集群中能运行的最大任务数量。
  - 最大挂起任务数：表示该用户在当前集群中能挂起的最大任务数量。
  - 默认队列：表示用户的队列，请输入当前集群中已存在队列的名称。
- 修改策略
  - a. 在FusionInsight Manager，单击“租户资源”。
  - b. 单击“动态资源计划”页签。
  - c. 单击“全局用户策略”页签。
  - d. 在指定用户策略所在行，单击“操作”列中的“修改”。
  - e. 调整相关参数后，单击“确定”。
- 删除策略
  - a. 在FusionInsight Manager，单击“租户资源”。
  - b. 单击“动态资源计划”页签。
  - c. 单击“全局用户策略”页签。
  - d. 在指定用户策略所在行，单击“操作”列中的“删除”。  
在弹出窗口单击“确定”。

## 12.7.3 使用 Capacity 调度器的租户业务

### 12.7.3.1 创建租户

#### 12.7.3.1.1 添加租户

#### 操作场景

根据业务对资源消耗以及隔离的规划与需求，用户可以通过FusionInsight Manager创建租户，以满足实际使用场景。

#### 前提条件

- 已根据业务需求规划租户的名称，不得与当前集群中已有的角色、HDFS目录或者Yarn队列重名。
- 已规划当前租户可分配的资源，确保每一级别租户下，直接子租户的资源之和不超过当前租户。

#### 操作步骤

**步骤1** 登录FusionInsight Manager，单击“租户资源”。

**步骤2** 单击，打开添加租户的配置页面，参见表12-39为租户配置属性。

表 12-39 租户参数一览

| 参数名          | 描述                                                                                                                                                                                                                                                                                                                          |
|--------------|-----------------------------------------------------------------------------------------------------------------------------------------------------------------------------------------------------------------------------------------------------------------------------------------------------------------------------|
| 集群           | 选择要创建租户的集群。                                                                                                                                                                                                                                                                                                                 |
| 名称           | <ul style="list-style-type: none"><li>指定当前租户的名称，长度为3~50个字符，可包含数字、字母或下划线（_）。</li><li>根据业务需求规划租户的名称，不得与当前集群中已有的角色、HDFS目录或者Yarn队列重名。</li></ul>                                                                                                                                                                                 |
| 租户资源类型       | 指定租户是否是一个叶子租户： <ul style="list-style-type: none"><li>选择“叶子租户资源”：当前租户为叶子租户，不支持添加子租户。</li><li>选择“非叶子租户资源”：当前租户为非叶子租户，支持添加子租户。</li></ul>                                                                                                                                                                                       |
| 计算资源         | 为当前租户选择动态计算资源。 <ul style="list-style-type: none"><li>选择“Yarn”时，系统自动在Yarn中以租户名称创建任务队列。<ul style="list-style-type: none"><li>如果是叶子租户，叶子租户可直接提交到任务队列中。</li><li>如果是非叶子租户，非叶子租户不能直接将任务提交到队列中。但是，Yarn会额外为非叶子租户增加一个任务队列（隐含），队列默认命名为“Default”，用于统计当前租户剩余的资源容量，实际任务不会分配在此队列中运行。</li></ul></li><li>不选择“Yarn”时，系统不会自动创建任务队列。</li></ul> |
| 默认资源池容量（%）   | 配置当前租户在“Default”资源池中使用的计算资源百分比，取值范围0~100%。                                                                                                                                                                                                                                                                                  |
| 默认资源池最大容量（%） | 配置当前租户在“Default”资源池中使用的最大计算资源百分比，取值范围0~100%。                                                                                                                                                                                                                                                                                |
| 存储资源         | 为当前租户选择存储资源。 <ul style="list-style-type: none"><li>选择“HDFS”时，系统将分配存储资源。</li><li>不选择“HDFS”时，系统不会分配存储资源。</li></ul>                                                                                                                                                                                                            |
| 文件\目录数上限     | 配置文件和目录数量配额。                                                                                                                                                                                                                                                                                                                |
| 存储空间配额       | 配置当前租户使用的HDFS存储空间配额。 <ul style="list-style-type: none"><li>取值范围：当存储空间配额单位设置为MB时，范围为1~8796093022208。当存储空间配额单位设置为GB时，范围为1~8589934592。</li><li>此参数值表示租户可使用的HDFS存储空间上限，不代表一定使用了这么多空间。</li><li>如果参数值大于HDFS物理磁盘大小，实际最多使用全部的HDFS物理磁盘空间。</li></ul>                                                                                  |

| 参数名  | 描述                                                                                                                                                                                        |
|------|-------------------------------------------------------------------------------------------------------------------------------------------------------------------------------------------|
| 存储路径 | 配置租户在HDFS中的存储目录。 <ul style="list-style-type: none"><li>系统默认将自动在“/tenant”目录中以租户名称创建文件夹。例如租户“ta1”，默认HDFS存储目录为“/tenant/ta1”。</li><li>第一次创建租户时，系统自动在HDFS根目录创建“/tenant”目录。支持自定义存储路径。</li></ul> |
| 描述   | 配置当前租户的描述信息。                                                                                                                                                                              |

### 📖 说明

创建租户时将自动创建租户对应的角色、计算资源和存储资源。

- 新角色包含计算资源和存储资源的权限。此角色及其权限由系统自动控制，不支持通过“系统 > 权限 > 角色”进行手动管理，角色名称为“租户名称\_集群ID”。首个集群的集群ID默认不显示。
- 使用此租户时，请创建一个系统用户，并绑定租户对应的角色。具体操作请参见[添加用户并绑定租户的角色](#)。
- 创建租户时系统会自动创建一个Yarn任务队列，并自动以租户名称命名该队列。如果已经存在同名队列，新队列命名为“租户名称-N”。“N”表示从1开始的自然数，存在同名队列的时候N会自动累加以区别已有队列。例如“saletenant”、“saletenant-1”和“saletenant-2”。

#### 步骤3 当前租户是否需要关联使用其他服务的资源？

- 是，执行[步骤4](#)。
- 否，执行[步骤5](#)。

#### 步骤4 单击“关联服务”，配置当前租户关联使用的其他服务资源。

- 在“服务”选择“HBase”。
- 在“关联类型”选择：
  - “独占”表示该租户独占服务资源，其他租户不能再关联此服务。
  - “共享”表示共享服务资源，可与其他租户共享使用此服务资源。

### 📖 说明

- 创建租户时，租户可以关联的服务资源只有HBase。为已有的租户关联服务时，可以关联的服务资源包含：HDFS、HBase和Yarn。
  - 若为已有的租户关联服务资源：在租户列表单击目标租户，切换到“服务关联”页签，单击“关联服务”单独配置当前租户关联资源。
  - 若为已有的租户取消关联服务资源：在租户列表单击目标的租户，切换到“服务关联”页签，单击“删除”，并勾选“我已阅读此信息并了解其影响。”，再单击“确定”删除与服务资源的关联。
- 单击“确定”。

#### 步骤5 单击“确定”，等待界面提示租户创建成功。

----结束

### 12.7.3.1.2 添加子租户

#### 操作场景

根据业务对资源消耗以及隔离的规划与需求，用户可以通过FusionInsight Manager创建子租户，将当前租户的资源进一步分配以满足实际使用场景。

#### 前提条件

- 已添加父租户，且属于非叶子租户。
- 已根据业务需求规划租户的名称，不得与当前集群中已有的角色、HDFS目录或者Yarn队列重名。
- 已规划当前租户可分配的资源，确保每一级别租户下，直接子租户的资源之和不超过当前租户。

#### 操作步骤

**步骤1** 登录FusionInsight Manager，单击“租户资源”。

**步骤2** 在左侧租户列表，选择父租户节点然后移单击，打开添加子租户的配置页面，参见表12-40为子租户配置属性。

表 12-40 子租户参数一览

| 参数名    | 描述                                                                                                                                                    |
|--------|-------------------------------------------------------------------------------------------------------------------------------------------------------|
| 集群     | 显示上级父租户所在集群。                                                                                                                                          |
| 父租户资源  | 显示上级父租户的名称。                                                                                                                                           |
| 名称     | <ul style="list-style-type: none"><li>• 指定当前租户的名称，长度为3~50个字符，可包含数字、字母或下划线（_）。</li><li>• 根据业务需求规划子租户的名称，不得与当前集群中已有的角色、HDFS目录或者Yarn队列重名。</li></ul>      |
| 租户资源类型 | 指定租户是否是一个叶子租户： <ul style="list-style-type: none"><li>• 选择“叶子租户资源”：当前租户为叶子租户，不支持添加子租户。</li><li>• 选择“非叶子租户资源”：当前租户为非叶子租户，支持添加子租户，但租户层级不能超过5层。</li></ul> |

| 参数名          | 描述                                                                                                                                                                                                                                                                                                                           |
|--------------|------------------------------------------------------------------------------------------------------------------------------------------------------------------------------------------------------------------------------------------------------------------------------------------------------------------------------|
| 计算资源         | 为当前租户选择动态计算资源。 <ul style="list-style-type: none"><li>选择“Yarn”时，系统自动在Yarn中以子租户名称创建任务队列。<ul style="list-style-type: none"><li>如果是叶子租户，叶子租户可直接提交到任务队列中。</li><li>如果是非叶子租户，非叶子租户不能直接将任务提交到队列中。但是，Yarn会额外为非叶子租户增加一个任务队列（隐含），队列默认命名为“Default”，用于统计当前租户剩余的资源容量，实际任务不会分配在此队列中运行。</li></ul></li><li>不选择“Yarn”时，系统不会自动创建任务队列。</li></ul> |
| 默认资源池容量（%）   | 配置当前租户使用的计算资源百分比，基数为父租户的资源总量。                                                                                                                                                                                                                                                                                                |
| 默认资源池最大容量（%） | 配置当前租户使用的最大计算资源百分比，基数为父租户的资源总量。                                                                                                                                                                                                                                                                                              |
| 存储资源         | 为当前租户选择存储资源。 <ul style="list-style-type: none"><li>选择“HDFS”时，系统将自动在HDFS父租户目录中，以子租户名称创建文件夹。</li><li>不选择“HDFS”时，系统不会分配存储资源。</li></ul>                                                                                                                                                                                          |
| 文件\目录数上限     | 配置文件和目录数量配额。                                                                                                                                                                                                                                                                                                                 |
| 存储空间配额       | 配置当前租户使用的HDFS存储空间配额。 <ul style="list-style-type: none"><li>当存储空间配额单位设置为MB时，范围为1~8796093022208，当“存储空间配额单位”设置为GB时，范围为1~8589934592。</li><li>此参数值表示租户可使用的HDFS存储空间上限，不代表一定使用了这么多空间。</li><li>如果参数值大于HDFS物理磁盘大小，实际最多使用全部的HDFS物理磁盘空间。</li><li>如果此配额大于父租户的配额，实际存储量不超过父租户配额。</li></ul>                                                 |
| 存储路径         | 配置租户在HDFS中的存储目录。 <ul style="list-style-type: none"><li>系统默认将自动在父租户目录中以子租户名称创建文件夹。例如子租户“ta1s”，父目录为“/tenant/ta1”，系统默认自动配置此参数值为“/tenant/ta1/ta1s”，最终子租户的存储目录为“/tenant/ta1/ta1s”。</li><li>支持在父目录中自定义存储路径。</li></ul>                                                                                                              |
| 描述           | 配置当前租户的描述信息                                                                                                                                                                                                                                                                                                                  |

### 📖 说明

创建租户时将自动创建租户对应的角色、计算资源和存储资源。

- 新角色包含计算资源和存储资源的权限。此角色及其权限由系统自动控制，不支持通过“系统 > 权限 > 角色”进行手动管理，角色名称为“*租户名称\_集群ID*”。首个集群的集群ID默认不显示。
- 使用此租户时，请创建一个系统用户，并绑定租户对应的角色。具体操作请参见[添加用户并绑定租户的角色](#)。
- 子租户可以将当前租户的资源进一步分配。每一级别父租户下，直接子租户的资源百分比之和不能超过100%。所有一级租户的计算资源百分比之和也不能超过100%。

**步骤3** 当前租户是否需要关联使用其他服务的资源？

- 是，执行[步骤4](#)。
- 否，执行[步骤5](#)。

**步骤4** 单击“关联服务”，配置当前租户关联使用的其他服务资源。

1. 在“服务”选择“HBase”。
2. 在“关联类型”选择：
  - “独占”表示该租户独占服务资源，其他租户不能再关联此服务。
  - “共享”表示共享服务资源，可与其他租户共享使用此服务资源。

### 📖 说明

- 创建租户时，租户可以关联的服务资源只有HBase。为已有的租户关联服务时，可以关联的服务资源包含：HDFS、HBase和Yarn。
  - 若为已有的租户关联服务资源：在租户列表单击目标租户，切换到“服务关联”页签，单击“关联服务”单独配置当前租户关联资源。
  - 若为已有的租户取消关联服务资源：在租户列表单击目标的租户，切换到“服务关联”页签，单击“删除”，并勾选“我已阅读此信息并了解其影响。”，再单击“确定”删除与服务资源的关联。
3. 单击“确定”。

**步骤5** 单击“确定”，等待界面提示租户创建成功。

----结束

## 12.7.3.1.3 添加用户并绑定租户的角色

### 操作场景

创建好的租户不能直接登录集群访问资源，用户需要通过FusionInsight Manager为已有租户创建新用户，通过绑定租户的角色继承其操作权限，以满足业务使用。

### 前提条件

MRS集群管理员已明确业务需求，并已创建了租户。

### 操作步骤

**步骤1** 登录FusionInsight Manager，选择“系统 > 权限 > 用户”。

**步骤2** 若在系统中添加新的用户，请单击“添加用户”，打开添加用户的配置页面。

若为系统中已有的用户绑定租户权限，请单击该用户所在行的“修改”，打开修改用户的配置页面。

参见表12-41为用户配置属性。

表 12-41 用户参数一览

| 参数名  | 描述                                                                                                                                                                                                                  |
|------|---------------------------------------------------------------------------------------------------------------------------------------------------------------------------------------------------------------------|
| 用户名  | 指定当前的用户名，长度为3~32个字符，可包含数字、字母、下划线（_）、中划线（-）或空格。 <ul style="list-style-type: none"><li>“用户名”不能与集群各节点所有操作系统用户名相同，否则此用户无法正常使用。</li><li>不支持创建两个名称相同但大小写不同的用户。例如已创建用户“User1”，无法创建用户“user1”。使用“User1”时请输入正确的用户名。</li></ul> |
| 用户类型 | 可选值包括“人机”和“机机”。 <ul style="list-style-type: none"><li>“人机”用户：用于在FusionInsight Manager的操作运维场景，以及在组件客户端操作的场景。选择该值需同时填写“密码”和“确认密码”。</li><li>“机机”用户：用于应用开发的场景。选择该值用户密码随机生成，无需填写。</li></ul>                              |
| 密码   | 选择“人机”用户需填写“密码”。<br>密码必须包含8~64个字符，至少包含以下类型字符中的四种：大写字母、小写字母、数字、特殊字符和空格。不能与用户名或倒序的用户名相同。                                                                                                                              |
| 确认密码 | 再次输入密码。                                                                                                                                                                                                             |
| 用户组  | 单击“添加”，选择对应用户组将用户添加进去。 <ul style="list-style-type: none"><li>如果用户组添加了角色，则用户可获得对应角色中的权限。</li><li>例如，为新用户分配Hive的权限，请将用户加入Hive组。</li></ul>                                                                             |
| 主组   | 选择一个组作为用户创建目录和文件时的主组。下拉列表包含“用户组”中勾选的全部组。                                                                                                                                                                            |
| 角色   | 单击“添加”为用户绑定租户的角色。<br><b>说明</b><br>若一个用户想要获取使用“tenant1”租户包含的资源，且能够为“tenant1”租户添加/删除子租户，则需要同时绑定“Manager_tenant”和“tenant1_集群ID”两个角色。                                                                                   |
| 描述   | 配置当前用户的描述信息。                                                                                                                                                                                                        |

**步骤3** 单击“确定”完成用户创建。

----结束

## 12.7.3.2 管理租户

### 12.7.3.2.1 管理租户目录

#### 操作场景

用户通过FusionInsight Manager管理指定租户使用的HDFS存储目录，能根据业务需求对租户添加目录、修改目录文件数量配额、修改存储空间配额和删除目录。

#### 前提条件

已添加具有HDFS存储资源的租户。

#### 查看租户目录

**步骤1** 在FusionInsight Manager，单击“租户资源”。

**步骤2** 在左侧租户列表，单击目标的租户。

**步骤3** 单击“资源”页签。

**步骤4** 查看“HDFS存储”表格。

- 指定租户目录的“文件目录数上限”列表示文件和目录数量配额。
- 指定租户目录的“存储空间配额”列表示租户目录的存储空间大小。

----结束

#### 添加租户目录

**步骤1** 在FusionInsight Manager，单击“租户资源”。

**步骤2** 在左侧租户列表，单击需要修改HDFS存储目录的租户。

**步骤3** 单击“资源”页签。

**步骤4** 在“HDFS存储”表格，单击“添加目录”。

- “父目录”，表示当前租户对应父租户的存储目录。

##### 说明

当前租户不是子租户则不显示此参数。

- “路径”，填写租户目录的路径。

##### 说明

当前租户不是子租户则新路径将在HDFS的根目录下创建。

- “文件\目录数上限”填写文件和目录数量配额。
- 文件数阈值配置（%），只有设置了“文件\目录数上限”才会生效。表示当已使用的文件数超过了设置的“文件\目录数上限”的百分数后将会产生告警。不设置则不会根据实际使用情况上报告警。

##### 说明

当前已使用的文件数的数据采集周期为1个小时，因此超过文件数阈值的告警上报会存在延迟。



- “存储空间配额”，填写租户目录的存储空间大小。
- 存储空间阈值配置（%），表示已使用存储空间超过了设置的“存储空间配额”的百分数后将会产生告警。不设置则不会根据实际使用情况上报告警。

#### 说明

已使用的存储空间的数据采集周期为1个小时，因此超过存储空间阈值的告警上报会存在延迟。

**步骤5** 单击“确定”完成租户目录添加。

----结束

## 修改租户目录属性

**步骤1** 在FusionInsight Manager，单击“租户资源”。

**步骤2** 在左侧租户列表，单击需要修改HDFS存储目录的租户。

**步骤3** 单击“资源”页签。

**步骤4** 在“HDFS存储”表格，指定租户目录的“操作”列，单击“修改”。

- “文件\目录数上限”，填写文件和目录数量配额。
- 文件数阈值配置（%），只有设置了“文件\目录数上限”才会生效。表示当已使用的文件数超过了设置的“文件\目录数上限”的百分数后将会产生告警。不设置则不会根据实际使用情况上报告警。
- “存储空间配额”填写租户目录的存储空间大小。
- 存储空间阈值配置（%），表示已使用存储空间超过了设置的“存储空间配额”的百分数后将会产生告警。不设置则不会根据实际使用情况上报告警。

**步骤5** 单击“确定”完成租户目录修改。

----结束

## 删除租户目录

**步骤1** 在FusionInsight Manager，单击“租户资源”。

**步骤2** 在左侧租户列表，单击需要修改HDFS存储目录的租户。

**步骤3** 单击“资源”页签。

**步骤4** 在“HDFS存储”表格，指定租户目录的“操作”列，单击“删除”。

#### 说明

不支持删除创建租户时系统创建的租户目录。

**步骤5** 单击“确定”完成租户目录删除。

----结束

### 12.7.3.2.2 恢复租户数据

#### 操作场景

租户默认在Manager和集群组件中保存相关数据，在组件故障恢复或者卸载重新安装的场景下，所有租户的部分配置数据可能状态不正常，用户需要通过FusionInsight Manager手动恢复配置数据。

#### 操作步骤

**步骤1** 登录FusionInsight Manager，单击“租户资源”。

**步骤2** 在左侧租户列表，单击某个租户节点。

**步骤3** 检查租户数据状态。

1. 在“概述”，查看“租户资源状态”，绿色表示租户可用，灰色表示租户不可用。
2. 单击“资源”，查看“Yarn”或者“HDFS存储”左侧的圆圈，绿色表示资源可用，灰色表示资源不可用。
3. 单击“服务关联”，查看关联的服务表格的“状态”列，“良好”表示组件可正常为关联的租户提供服务，“故障”表示组件无法为租户提供服务。
4. 任意一个检查结果不正常，需要恢复租户数据，请执行**步骤4**。

**步骤4** 单击，在弹出的确认窗中输入当前登录的用户密码确认身份，单击“确定”。

**步骤5** 在“恢复租户资源数据”窗口，选择一个或多个需要恢复数据的组件，单击“确定”，等待系统自动恢复租户数据。

----结束

### 12.7.3.2.3 删除租户

#### 操作场景

根据业务需求，对于当前不再使用的租户，用户可以通过FusionInsight Manager删除租户，释放租户占用的资源。

#### 前提条件

- 已添加租户。
- 检查待删除的租户是否存在子租户，如果存在，需要先删除全部子租户，否则无法删除当前租户。
- 待删除租户的角色，不能与任何一个用户或者用户组存在关联关系。

#### 操作步骤

**步骤1** 登录FusionInsight Manager，单击“租户资源”。

**步骤2** 在左侧租户列表，选择待删除的租户，单击.

### 📖 说明

- 根据业务需求，需要保留租户已有的数据时请同时勾选“保留该租户的数据。”，否则将自动删除租户对应的存储空间。

**步骤3** 单击“确定”，删除租户。

保存配置需要等待一段时间，租户成功删除。租户对应的角色、存储空间将删除。

### 📖 说明

租户删除后，Yarn中对应的租户任务队列不会被删除。同时Yarn角色管理中，此租户任务队列不再显示。

----结束

## 12.7.3.2.4 Capacity Scheduler 模式下清除租户非关联队列

### 操作场景

在Yarn Capacity Scheduler模式下，删除租户的时候，只是把租户队列的容量设置为0，并且把状态设为“STOPPED”，但是队列在Yarn的服务里面仍然残留。由于Yarn的机制，无法动态删除队列，MRS集群管理员可以执行命令手动清除残留的队列。

### 对系统的影响

- 脚本运行过程中会重启controller服务，同步Yarn的配置，并重启主备ResourceManager实例。
- 重启controller服务时，无法登录和操作FusionInsight Manager。
- 重启主备ResourceManager实例后，Yarn组件以及依赖Yarn的组件会出现短暂的服务不可用告警。

### 前提条件

已删除某个租户，但该租户对应的队列依然存在。

### 操作步骤

**步骤1** 确定该租户对应的队列依然存在。

1. 在FusionInsight Manager界面，选择“集群 > 待操作集群的名称 > 服务 > Yarn”。通过“ResourceManager(主)”链接进入ResourceManager WebUI界面。
2. 单击左侧“Scheduler”界面，可以查看租户对应的队列依然存在，且状态为“STOPPED”，“Configured Capacity”值为0。

**步骤2** 以omm用户登录主管理节点。

**步骤3** 执行以下目录，执行“cleanQueuesAndRestartRM.sh”脚本。

```
cd ${BIGDATA_HOME}/om-server/om/sbin
./cleanQueuesAndRestartRM.sh -c 集群ID
```

### 📖 说明

“集群ID”为需执行操作集群ID号，可在FusionInsight Manager的“集群 > 待操作集群的名称 > 集群属性”中查看。

在脚本运行过程中，需输入yes及MRS集群管理员密码。

```
Running the script will restart Controller and restart ResourceManager.
Are you sure you want to continue connecting (yes/no)?yes
Please input admin password:
Begin to backup queues ...
...
```

**步骤4** 脚本运行成功后，在FusionInsight Manager界面，选择“集群 > 待操作集群名称 > 服务 > Yarn”。通过“ResourceManager(主)”链接进入ResourceManager WebUI界面。

**步骤5** 单击左侧“Scheduler”界面，确认被删除租户的队列已经清除。

----结束

## 12.7.3.3 管理资源

### 12.7.3.3.1 添加资源池

#### 操作场景

在集群中，用户可从逻辑上对所有Yarn的节点进行分区，使多个NodeManager形成一个Yarn资源池。每个NodeManager只能属于一个资源池。MRS集群管理员通过FusionInsight Manager添加一个自定义的资源池，并将未加入自定义资源池的主机加入此资源池，便于指定的队列利用这些计算资源。

系统中默认包含了一个名为“Default”的资源池，所有未加入用户自定义资源池的NodeManager属于此资源池。

#### 操作步骤

**步骤1** 登录FusionInsight Manager。

**步骤2** 选择“租户资源 > 资源池”。

**步骤3** 单击“添加资源池”。

**步骤4** 设置资源池的属性。

- “集群”：选择待添加资源池的集群名称。
- “名称”：填写资源池的名称。长度为1~50个字符，可包含数字、字母或下划线(\_)，且不能以下划线(\_)开头。
- “资源”：在界面左边可用主机列表中，勾选指定的主机，单击 ，将选中的主机加入已选主机列表。只支持选择本集群中的主机。资源池中的主机列表可以为空。

### 📖 说明

根据业务需求，可以通过主机名称、CPU、内存、操作系统和平台类型，筛选需要选取的资源主机。

**步骤5** 单击“确定”保存。

完成资源池创建后，可以在资源池的列表中查看资源池的名称、成员、类型。已加入自定义资源池的主机，不再是“Default”资源池的成员。

----结束

### 12.7.3.3.2 修改资源池

#### 操作场景

根据业务需要，资源池的主机需要调整时，MRS集群管理员可以通过FusionInsight Manager修改已有资源池中的成员。



#### 操作步骤

**步骤1** 登录FusionInsight Manager。

**步骤2** 选择“租户资源 > 资源池”。

**步骤3** 在资源池列表指定资源池所在行的“操作”列，单击“编辑”。

**步骤4** 在“资源”修改“主机”。

- 增加主机：在界面左边主机列表，选择指定的主机名称，单击 ，将选中的主机加入资源池。
- 删除主机：在界面右边主机列表，选择指定的主机名称，单击 ，将选中的主机移出资源池。资源池中的主机列表可以为空。

**步骤5** 单击“确定”保存。

----结束

### 12.7.3.3.3 删除资源池

#### 操作场景

根据业务需要，资源池不再使用时，用户可以通过FusionInsight Manager进行删除资源池。

#### 前提条件

- 集群中任何一个队列不能使用待删除资源池为默认资源池，删除资源池前需要先取消默认资源池，请参见[配置队列](#)。
- 集群中任何一个队列不能在待删除资源池中配置过资源分布策略，删除资源池前需要先清除策略，请参见[清除队列容量配置](#)。

#### 操作步骤

**步骤1** 登录FusionInsight Manager。

**步骤2** 选择“租户资源 > 资源池”。

**步骤3** 在资源池列表指定资源池所在行的“操作”列，单击“删除”。

**步骤4** 在弹出窗口中单击“确定”。

----结束

### 12.7.3.3.4 配置队列

#### 操作场景

根据业务需要，用户可以通过FusionInsight Manager修改指定租户的队列配置。

#### 前提条件

已添加使用Capacity调度器的租户。

#### 操作步骤

**步骤1** 登录FusionInsight Manager。

**步骤2** 选择“租户资源 > 动态资源计划”。

默认显示“资源分布策略”。

**步骤3** 单击“队列配置”页签。

**步骤4** “集群”参数选择待操作的集群名称，然后在指定租户资源名的“操作”列，单击“修改”。

#### 📖 说明

- 在“租户资源管理”页签左侧租户列表，单击目标的租户，切换到“资源”页签，单击“队列配置（队列名）”名后面的也能打开修改队列配置窗口。
- 一个队列只能绑定一个非Default资源池，即新添加的资源池只能绑定一个队列，作为这个队列的默认资源池。

表 12-42 队列配置参数

| 参数名       | 描述                                   |
|-----------|--------------------------------------|
| 租户资源名（队列） | 租户及队列名称。                             |
| 最大应用数量    | 表示最大应用程序数量。                          |
| AM最大资源百分比 | 表示集群中可用于运行application master的最大资源占比。 |

| 参数名             | 描述                                                                                                                                                                                                                                                                   |
|-----------------|----------------------------------------------------------------------------------------------------------------------------------------------------------------------------------------------------------------------------------------------------------------------|
| 用户资源最小上限百分比 (%) | 表示每个用户最低资源保障 (百分比)。任何时刻, 一个队列中每个用户可使用的资源量均有一定的限制。当一个队列中同时运行多个用户的应用程序时, 每个用户的使用资源量在一个最小值和最大值之间浮动, 其中, 最小值取决于正在运行的应用程序数目, 而最大值则由此参数决定。<br>比如, 假设此参数的值设置为25。当两个用户向该队列提交应用程序时, 每个用户可使用资源量不能超过50%, 如果三个用户提交应用程序, 则每个用户可使用资源量不能超多33%, 如果四个或者更多用户提交应用程序, 则每个用户可用资源量不能超过25%。 |
| 用户资源上限因子        | 表示用户使用的最大资源限制因子, 与当前租户在集群中实际资源百分比相乘, 可计算出用户使用的最大资源百分比。                                                                                                                                                                                                               |
| 状态              | 表示资源计划当前的状态, “运行”为运行状态, “停止”为停止状态。                                                                                                                                                                                                                                   |
| 默认资源池           | 表示队列使用的资源池, 默认为“Default”。<br>如果需要修改为其他资源池, 需要先配置队列容量, 请参见 <a href="#">配置资源池的队列容量策略</a> 。                                                                                                                                                                             |

**步骤5** 单击“确定”完成配置。

----结束

### 12.7.3.3.5 配置资源池的队列容量策略

#### 操作场景

添加资源池后, 需要为Yarn任务队列配置在此资源池中可使用资源的容量策略, 队列中的任务才可以正常在这个资源池中执行。每个队列只能配置一个资源池的队列容量策略。

用户可以在任何一个资源池中查看队列并配置队列容量策略。配置队列策略后, Yarn任务队列与资源池形成关联关系。

#### 前提条件

已添加队列, 即已创建关联了计算资源的租户。

#### 操作步骤

**步骤1** 登录FusionInsight Manager。

**步骤2** 选择“租户资源 > 动态资源计划”。

默认显示“资源分布策略”。

**步骤3** “集群”参数选择待操作的集群名称, 然后在“资源池”, 选择待操作的资源池。

**步骤4** 在“资源分配”表格，指定租户资源名队列的“操作”列，单击“修改”。

**步骤5** 在“修改资源分配”窗口设置任务队列在此资源池中的资源容量策略。

- “资源容量(%)”：表示当前租户计算资源使用的资源百分比。
- “最大资源容量(%)”：表示当前租户计算资源使用的最大资源百分比。

**步骤6** 单击“确定”保存配置。

#### 说明

删除队列的资源容量值并保存，可以取消队列在此资源池中的资源容量策略，表示解除队列与资源池的关联关系。需要先将队列的默认资源池更改为其他资源池，请参见[配置队列](#)。

---结束

### 12.7.3.3.6 清除队列容量配置

#### 操作场景

当队列不再需要某个资源池的资源，或资源池需要与队列取消关联关系时，MRS集群管理员可以在FusionInsight Manager清除队列配置。清除队列配置即取消队列在此资源池中的资源容量策略。

#### 前提条件

如果队列需要清除与某个资源池的绑定关系，该资源池不能作为队列的默认资源池，需要先将队列的默认资源池更改为其他资源池，请参见[配置队列](#)。

#### 操作步骤

**步骤1** 登录FusionInsight Manager界面。

**步骤2** 选择“租户资源 > 动态资源计划”。

**步骤3** “集群”参数选择待操作的集群名称，然后在“资源池”，选择待操作的资源池。

**步骤4** 在资源分配表格，指定租户资源名的“操作”列，单击“清除”。

**步骤5** 在弹出的对话框中单击“确定”，清除队列在当前资源池的配置。

---结束

## 12.7.4 切换调度器

#### 操作场景

新安装的MRS集群默认即使用了Superior调度器，如果是历史版本升级的集群，用户可以根据以下指导，将Yarn的调度器从Capacity调度器一键式切换到Superior调度器。

#### 前提条件

- 确保集群网络通畅，网络环境安全，Yarn服务状态正常。
- 在切换调度器期间，不允许做添加、删除、修改租户，以及启停服务等操作。



## 对系统的影响

- 调度器切换过程中，由于要重启Resource Manager，因此切换期间向Yarn提交任务会失败。
- 调度器切换过程中，正在Yarn上面执行的Job的Task任务会继续执行，但不会启动新的Task。
- 调度器切换完成后，在Yarn上面执行的任务有可能会失败进而导致业务中断。
- 调度器切换完成后，在租户管理中将使用Superior的相关参数。
- 调度器切换完成后，Capacity调度器中“资源容量”为“0”的租户队列在Superior调度器中分配不到资源，提交到该租户队列的任务会执行失败。建议在Capacity调度器中不要将租户队列的“资源容量”配置为“0”。
- 调度器切换完成后，在观察期内，不允许对资源池、Yarn节点标签（Label）和租户做添加、删除的操作。若添加或者删除了资源池、Yarn节点标签（Label）和租户的操作，将不支持回退到Capacity调度器。

### 📖 说明

- 切换调度器观察期建议为一周，如果对资源池、Yarn节点标签（Label）和租户做添加、删除的操作，将视为观察期结束。
- 回退可能会丢失部分或者所有的Yarn任务信息。

## 从 Capacity 调度器切换到 Superior 调度器

**步骤1** 确保Yarn服务状态正常。

1. 使用MRS集群管理员帐号，登录FusionInsight Manager系统。
2. 选择“集群 > 待操作的集群名称 > 服务”，查看Yarn服务的状态是否正常。

**步骤2** 使用omm用户登录主管理节点。

**步骤3** 执行调度器切换。

调度器切换分为三种模式：

0：将Capacity调度器配置转换到Superior，然后将Capacity调度器切换到Superior。

1：只将Capacity调度器配置转换到Superior。

2：只将Capacity调度器切换到Superior。

- 集群环境相对简单，租户数小于20的情况下，建议执行模式0，将Capacity调度器配置转换到Superior的同时切换调度器。

执行以下命令。

```
sh ${BIGDATA_HOME}/om-server/om/sbin/switchScheduler.sh -c 集群ID -m 0
```

### 📖 说明

“集群ID”为需执行操作集群ID号，可在FusionInsight Manager的“集群 > 待操作集群的名称 > 集群属性”中查看。

```
Start to convert Capacity scheduler to Superior Scheduler, clusterId=1
Start to convert Capacity scheduler configurations to Superior. Please wait...
Convert configurations successfully.
Start to switch the Yarn scheduler to Superior. Please wait...
Switch the Yarn scheduler to Superior successfully.
```

- 集群环境相对复杂，租户信息复杂，且要求将capacity调度器队列配置信息保留到Superior调度器，建议先执行模式1，将Capacity调度器配置信息转化成Superior配置信息，对转换过来的配置信息做检查后，再执行模式2，将Capacity调度器切换到Superior。
  - a. 执行以下命令，将Capacity调度器配置信息转化成Superior配置信息。

```
sh ${BIGDATA_HOME}/om-server/om/sbin/switchScheduler.sh -c 集群 ID -m 1
```

```
Start to convert Capacity scheduler to Superior Scheduler, clusterId=1
Start to convert Capacity scheduler configurations to Superior. Please wait...
Convert configurations successfully.
```
  - b. 执行以下命令，将Capacity调度器切换到Superior。

```
sh ${BIGDATA_HOME}/om-server/om/sbin/switchScheduler.sh -c 集群 ID -m 2
```

```
Start to convert Capacity scheduler to Superior Scheduler, clusterId=1
Start to switch the Yarn scheduler to Superior. Please wait...
Switch the Yarn scheduler to Superior successfully.
```
- 不保存Capacity调度器队列配置，建议直接执行模式2，只切换调度器，不转换配置。
  - a. 登录FusionInsight Manager，删除除了default租户的所有租户。
  - b. 登录FusionInsight Manager，删除除了default资源池的所有资源池。  
执行以下命令，将Capacity调度器切换到Superior。

```
sh ${BIGDATA_HOME}/om-server/om/sbin/switchScheduler.sh -c 集群 ID -m 2
```

```
Start to convert Capacity scheduler to Superior Scheduler, clusterId=1
Start to switch the Yarn scheduler to Superior. Please wait...
Switch the Yarn scheduler to Superior successfully.
```

#### 📖 说明

登录主管理节点，可查看调度器切换的日志信息。

- `${BIGDATA_LOG_HOME}/controller/aos/switch_scheduler.log`
- `${BIGDATA_LOG_HOME}/controller/aos/aos.log`

----结束

## 12.8 系统设置

### 12.8.1 权限设置

#### 12.8.1.1 用户管理

##### 12.8.1.1.1 创建用户

#### 操作场景

FusionInsight Manager最大支持50000个用户（包括系统内置用户）。默认情况下，系统只有一个用户“admin”具有FusionInsight Manager最高操作权限。MRS集群管

理员应根据实际业务场景需要，通过FusionInsight Manager创建新用户并指定其操作权限以满足业务使用。

## 操作步骤

**步骤1** 登录FusionInsight Manager。

**步骤2** 选择“系统 > 权限 > 用户”。

**步骤3** 在用户列表上方，单击“添加用户”。

**步骤4** 填写“用户名”。用户名由数字、字母、下划线、中划线(-)或空格组成，不区分大小写，长度为3~32位，不能与系统或操作系统中已有的用户名相同。

**步骤5** 设置“用户类型”，可选值包括“人机”和“机机”。

- “人机”用户：用于在FusionInsight Manager的操作运维场景，以及在组件客户端操作的场景。选择该值需同时填写“密码”和“确认密码”。
- “机机”用户：用于组件应用开发的场景。选择该值则用户密码随机生成，无需填写。

**步骤6** 根据业务实际需要，在“用户组”，单击“添加”，选择一个或多个用户组添加到列表中。

### 📖 说明

- 如果选中的用户组绑定了角色或者在Ranger中配置了权限策略，用户将获得对应的权限。
- 安装FusionInsight Manager后默认生成的部分用户组包含特殊权限，请根据界面上用户组描述信息选择正确的用户组。
- 如果已有的用户组无法满足使用，可以单击“创建新用户组”先创建用户组，参见[添加用户组](#)。

**步骤7** 根据业务实际需要，在“用户组”添加的所有组中选择一个组作为用户创建目录和文件的主组。

下拉列表包含“用户组”中添加的全部组。

### 📖 说明

由于一个用户可以属于多个组（包括主组和附属组，主组只有一个，附属组可以有多个），设置用户的主组是为便于维护以及遵循hadoop社区的权限机制。此外用户的主组和其他组在权限控制方面，作用一致。

**步骤8** 根据业务实际需要，在“角色”，单击“添加”，为单个用户绑定角色。

### 📖 说明

- 创建用户时添加角色可细化用户的权限。
- 创建用户时，如果用户从用户组获得的权限还不满足业务需要，则可以再分配其他已创建的角色。也可以单击“创建新角色”先创建角色，参见[添加角色](#)。  
为新用户分配角色授权，最长可能需要3分钟时间生效，如果从用户组获得的权限已满足使用，则无需再添加角色。
- 组件启用Ranger鉴权后，除系统默认用户组或角色的权限外，其他权限需要通过配置Ranger策略为用户赋权。
- 若用户既没有加入用户组也没有设置角色，通过此用户登录FusionInsight Manager后，用户将无权查看或操作。

**步骤9** 根据业务实际需要填写“描述”。

**步骤10** 单击“确定”完成用户创建。

----结束

### 12.8.1.1.2 修改用户信息

#### 操作场景

用户可以在FusionInsight Manager修改已创建的用户信息，包括修改用户组、主组、角色分配权限和描述。

#### 操作步骤

**步骤1** 登录FusionInsight Manager。

**步骤2** 选择“系统 > 权限 > 用户”。

**步骤3** 在要修改信息的用户所在行，单击“修改”。

根据实际情况，修改对应参数。

#### 说明

修改用户的用户组，或者修改用户的角色权限，最长可能需要3分钟时间生效。

#### 说明

**步骤4** 单击“确定”完成修改操作。

----结束

### 12.8.1.1.3 导出用户信息

#### 操作场景

用户可以在FusionInsight Manager导出所有已创建的用户信息。

#### 操作步骤

**步骤1** 登录FusionInsight Manager。

**步骤2** 选择“系统 > 权限 > 用户”。

**步骤3** 单击“导出全部”，可一次性导出所有用户信息。

用户信息包含以下几个字段：用户名、创建时间、描述、用户类型（0表示人机帐号，1表示机机帐号）、主组、用户组列表、绑定的角色列表。

**步骤4** 在“保存类型”选择“TXT”或“CSV”。单击“确定”开始导出。

----结束

### 12.8.1.1.4 锁定用户

#### 操作场景

由于业务变化，用户可能长期暂停使用，为了保证安全，MRS集群管理员可以锁定用户。

锁定用户的方法包含以下两种方式：

- 自动锁定：通过设置密码策略中的“密码连续错误次数”，将超过登录失败次数的用户自动锁定。具体操作请参见[配置密码策略](#)。
- 手动锁定：由MRS集群管理员通过手动的方式将用户锁定。

以下将具体介绍手动锁定。不支持锁定“机机”用户。

#### 对系统的影响

用户被锁定后，不能在FusionInsight Manager重新登录或在集群中重新进行身份认证。锁定后的用户需要MRS集群管理员手动解锁或者等待锁定时间结束才能恢复使用。

#### 操作步骤

**步骤1** 登录FusionInsight Manager。

**步骤2** 选择“系统 > 权限 > 用户”。

**步骤3** 在要锁定用户所在行，单击“锁定”。

**步骤4** 在弹出的窗口勾选“我已阅读此信息并了解其影响。”，单击“确定”完成锁定操作。

----结束

### 12.8.1.1.5 解锁用户

#### 操作场景

在用户输入错误密码次数大于允许输入错误次数，造成用户被锁定的场景下，用户可以通过FusionInsight Manager为锁定的用户解锁。仅支持解锁使用FusionInsight Manager创建的用户。

#### 操作步骤

**步骤1** 登录FusionInsight Manager。

**步骤2** 选择“系统 > 权限 > 用户”。

**步骤3** 在要解锁用户所在行，单击“解锁”。

**步骤4** 在弹出的窗口勾选“我已阅读此信息并了解其影响。”，单击“确定”完成解锁操作。

----结束

### 12.8.1.1.6 删除用户

#### 操作场景

根据业务需要，MRS集群管理员应在FusionInsight Manager删除不再使用的系统用户。

#### 📖 说明

- 用户删除后，已经发放的TGT在24小时内仍然有效，用户可以使用该TGT继续进行安全认证并访问系统。
- 如新建用户与已删除用户同名，则会继承已删除用户的拥有的所有Owner权限。建议根据实际业务需求决定是否删除该用户持有的资源。例如HDFS上的文件。
- 默认的admin用户无法删除。

#### 操作步骤

**步骤1** 登录FusionInsight Manager。

**步骤2** 选择“系统 > 权限 > 用户”。

**步骤3** 在要删除用户所在行，选择“更多 > 删除”。

#### 📖 说明

如果需要批量删除多个用户，勾选需要删除的用户后直接单击“删除”即可。

**步骤4** 在弹出的窗口单击“确定”完成删除操作。

----结束

### 12.8.1.1.7 修改用户密码

#### 操作场景

出于安全的考虑，“人机”类型系统用户密码必须定期修改。

如果用户具备使用FusionInsight Manager的权限时，可以通过FusionInsight Manager完成修改自身密码工作。

如果用户不具备使用FusionInsight Manager的权限时，可以通过客户端修改自身密码。

#### 前提条件

- 从MRS集群管理员获取当前的密码策略。
- 已在集群内的任一节点安装了客户端，并获取此节点IP地址。请联系MRS集群管理员获取客户端安装用户密码。

#### 使用 FusionInsight Manager 修改密码

**步骤1** 登录FusionInsight Manager。

**步骤2** 移动鼠标到界面右上角的用户名。

在弹出菜单中单击“修改密码”。

**步骤3** 在“密码修改界面”分别输入“旧密码”、“新密码”、“确认新密码”，单击“确定”完成修改。

默认密码复杂度要求：

- 密码字符长度最小为8位。
- 至少需要包含大写字母、小写字母、数字、空格、特殊字符5种类型字符中的4种。支持的特殊字符为`~!@#\$\$%^&\*()-\_+=+[[{}];',<.>/\?`。
- 不可和用户名相同或用户名的倒序字符相同。
- 不可以为常见的易破解密码，例如Admin@12345。
- 不可与最近N次使用过的密码相同，N为[配置密码策略](#)中“重复使用规则”的值。

----结束

## 使用客户端修改密码

**步骤1** 以客户端安装用户登录安装客户端的节点。

**步骤2** 执行以下命令，切换到客户端目录，例如“/opt/Bigdata/client”。

```
cd /opt/Bigdata/client
```

**步骤3** 执行以下命令，配置环境变量。

```
source bigdata_env
```

**步骤4** 执行以下命令，修改系统用户密码。此操作对所有服务器生效。

```
kpasswd 系统用户名称
```

例如，修改系统用户“test1”，执行kpasswd test1。

默认密码复杂度要求：

- 密码字符长度最小为8位。
- 至少需要包含大写字母、小写字母、数字、空格、特殊字符5种类型字符中的4种。支持的特殊字符为`~!@#\$\$%^&\*()-\_+=+[[{}];',<.>/\?`。
- 不可和用户名相同或用户名的倒序字符相同。
- 不可以为常见的易破解密码，例如Admin@12345。
- 不可与最近N次使用过的密码相同，N为[配置密码策略](#)中“重复使用规则”的值。

### 说明

如果kpasswd命令运行出错，可以尝试：

- 关闭ssh会话再重新打开。
- 执行kdestroy命令后再执行kpasswd。

----结束

### 12.8.1.1.8 初始化用户密码

#### 操作场景

用户如果忘记密码或公共帐号密码需要定期修改时，用户可通过FusionInsight Manager初始化密码。初始化密码后系统用户首次使用帐号需要修改密码。

### 说明

此操作仅支持“人机”用户。

## 操作步骤

**步骤1** 登录FusionInsight Manager。

**步骤2** 选择“系统 > 权限 > 用户”。

**步骤3** 在要初始化密码用户所在行，选择“更多 > 初始化密码”。在弹出窗口中输入当前登录的用户密码确认身份，单击“确定”，在确认对话框单击“确定”。

**步骤4** 填写“新密码”和“确认新密码”，单击“确定”。

默认密码复杂度要求：

- 密码字符长度最小为8位。
- 至少需要包含大写字母、小写字母、数字、空格、特殊字符5种类型字符中的4种。支持的特殊字符为`~!@#%&^\*()-\_+=+[[{}];',<.>/\?`。
- 不可和用户名相同或用户名的倒序字符相同。
- 不可以为常见的易破解密码，例如Admin@12345。
- 不可与最近N次使用过的密码相同，N为[配置密码策略](#)中“重复使用规则”的值。

----结束

### 12.8.1.1.9 导出认证凭据文件

## 操作场景

用户为安全模式集群进行应用开发的场景下，需要获取用户keytab文件用于安全认证。用户可以通过FusionInsight Manager导出keytab文件。

### 说明

修改用户密码后，之前导出的keytab将失效，需要重新导出。

## 前提条件

下载“人机”用户的认证凭据文件前，需要使用Manager界面或者客户端修改过一次此用户的密码，否则下载获取的keytab文件无法使用。请参见[修改用户密码](#)。

## 操作步骤

**步骤1** 登录FusionInsight Manager。

**步骤2** 选择“系统 > 权限 > 用户”。

**步骤3** 在需导出文件的用户所在行，选择“更多 > 下载认证凭据”，待文件自动生成后指定保存位置，并妥善保管该文件。

认证凭据中会携带kerberos服务的“krb5.conf”文件。

解压认证凭据文件后可以获取两个文件：



- “krb5.conf”文件包含认证服务连接信息。
- “user.keytab”文件包含用户认证信息。

----结束

## 12.8.1.2 用户组管理

### 操作场景

FusionInsight Manager最大支持5000个用户组（包括系统内置用户组）。根据不同业务场景需要，您可以使用FusionInsight Manager创建并管理不同用户组。用户组通过绑定角色获取操作权限，用户加入用户组后，可获得用户组具有的操作权限。用户组同时可以达到对用户进行分类并统一管理多个用户。

### 前提条件

- 已明确业务需求，并已创建业务场景需要的角色。
- 已登录FusionInsight Manager。

### 添加用户组

**步骤1** 选择“系统 > 权限 > 用户组”。

**步骤2** 在组列表上方，单击“添加用户组”。

**步骤3** 填写“组名”和“描述”。

“组名”由数字、字母、或下划线、中划线（-）或空格组成，不区分大小写，长度为1~64位，不能与系统中已有的用户组名相同。

**步骤4** 在“角色”，单击“添加”选择指定的角色并添加。

#### 说明

- 对于已启用Ranger授权的组件（HDFS与Yarn除外），Manager上非系统默认角色的权限将无法生效，需要通过配置Ranger策略为用户组赋权。
- HDFS与Yarn的资源请求在Ranger中的策略条件未能覆盖的情况下，组件ACL规则仍将生效。

**步骤5** 在“用户”，单击“添加”选择指定的用户并添加。

**步骤6** 单击“确定”完成用户组创建。

----结束

### 查看用户组信息

用户组列表默认显示所有用户。单击指定用户组名称左侧的箭头展开详细信息，可以查看此用户组中的用户数、用户以及绑定的角色。

### 修改用户组信息

在要修改信息用户组所在的行，单击“修改”，修改用户组信息。

## 导出用户组信息

单击“导出全部”，可一次性导出所有用户组信息，可导出“TXT”或者“CSV”格式。

用户组信息包含以下几个字段：用户组名、描述、用户列表、角色列表。

## 删除用户组

在要删除用户组所在行，单击“删除”。如果需要批量删除多个用户组，勾选需要删除的用户组后再单击列表上方“删除”即可。用户组中包含用户时，不允许删除。如需删除，请先通过修改用户组删除其包含的所有用户，再删除该用户组。

### 12.8.1.3 角色管理

#### 操作场景

FusionInsight Manager最大支持5000个角色（包括系统内置角色，不包括租户自动创建的角色）。根据不同业务场景需要，用户使用FusionInsight Manager创建并管理不同角色，通过角色对Manager和组件进行授权管理。

#### 前提条件

- 已明确业务需求。
- 登录FusionInsight Manager。

#### 添加角色

**步骤1** 选择“系统 > 权限 > 角色”。

**步骤2** 单击“添加角色”，然后在“角色名称”和“描述”输入角色名字与描述。

“角色名称”由数字、字母、或下划线组成，长度为3~50位，不能与系统中已有的角色名相同。

**步骤3** 在“配置资源权限”列表，选择待增加权限的集群，为角色选择服务权限。

在设置组件的权限时，可通过右上角的“搜索”框输入资源名称，然后单击搜索图标显示搜索结果。

搜索范围仅包含当前权限目录，无法搜索子目录。搜索关键字支持模糊搜索，不区分大小写。

#### 说明

- 对于已启用Ranger授权的组件（HDFS与Yarn除外），Manager上非系统默认角色的权限将无法生效，需要通过配置Ranger策略为用户组赋权。
- HDFS与Yarn的资源请求在Ranger中的策略条件未能覆盖的情况下，组件ACL规则仍将生效。
- 设置组件的权限时，每次最大支持1000条权限。

**步骤4** 单击“确定”完成。

----结束

## 修改角色信息

在要修改信息角色所在的行，单击“修改”。

## 导出角色信息

单击“导出全部”，可一次性导出所有角色信息，可导出“TXT”或者“CSV”格式文件。

角色信息包含以下几个字段：角色名、描述、是否默认角色。

## 删除角色

在要删除角色所在行，单击“删除”。如果需要批量删除多个角色，勾选需要删除的角色后单击列表上方“删除”即可。角色被用户绑定时不可删除；如需删除，请先通过修改用户解除角色和用户之间的关联，再删除该角色。

## 任务示例（创建 Manager 角色）

**步骤1** 选择“系统 > 权限 > 角色”。

**步骤2** 单击“添加角色”，在“角色名称”和“描述”输入角色名字与描述。

**步骤3** 在“配置资源权限”区域选择“Manager”，按照以下说明设置角色“权限”。

Manager权限：

- Cluster:
  - 查看权限：“集群”页面查看权限、“运维 > 告警”页面下“告警”、“事件”的查看权限。
  - 管理权限：“集群”、“运维”页面的管理权限。
- User:
  - 查看权限：“系统”页面下“权限”区域中内容的查看权限。
  - 管理权限：“系统”页面下“权限”区域中内容的管理权限。
- Audit :
  - 管理权限：“审计”页面信息的管理权限。
- Tenant:
  - 管理权限：“租户”页面管理权限；“运维 > 告警”页面下“告警”、“事件”的查看权限。
- System:
  - 管理权限：“系统”页面除“权限”区域外，其他区域的管理权限；“运维 > 告警”页面下“告警”、“事件”的查看权限。

**步骤4** 单击“确定”完成。

----结束

### 12.8.1.4 安全策略

### 12.8.1.4.1 配置密码策略

#### 操作场景

根据业务安全需要，您可以在FusionInsight Manager设置密码安全规则、用户登录安全规则及用户锁定规则。

#### 须知

- 密码策略涉及用户管理的安全性，请根据企业安全要求谨慎修改，否则会有安全性风险。
- 修改密码策略之后，再修改用户密码，此时新的密码策略才会生效。

#### 操作步骤

**步骤1** 登录FusionInsight Manager。

**步骤2** 选择“系统 > 权限 > 安全策略 > 密码策略”。

**步骤3** 根据界面提示，修改密码策略。

具体参数参见[表12-43](#)。

表 12-43 密码策略参数说明

| 参数名称       | 描述                                                                                                                         |
|------------|----------------------------------------------------------------------------------------------------------------------------|
| 最小密码长度     | 密码包含的最小字符个数，取值范围为8~64。默认值为“8”。                                                                                             |
| 字符类型的数目    | 密码字符包含大写字母、小写字母、数字和特殊符号（包含~!?,.,;:_'(){}[]/<>@#%^^&*+ \=和空格）的最小种类。可选择数值为“4”和“5”。默认值“4”表示可使用大写字母、小写字母、数字、特殊符号，选择“5”表示可使用全部。 |
| 密码连续错误次数   | 用户输入错误密码超过配置值后将锁定，取值范围为3~30。默认值为“5”。                                                                                       |
| 用户锁定时间（分钟） | 满足用户锁定条件时，用户被锁定的时长，取值范围为5~120。默认值为“5”。                                                                                     |
| 密码有效期（天）   | 密码有效使用天数：取值范围0~90，0表示永久有效，默认值为“90”。                                                                                        |
| 重复使用规则     | 修改密码时，不允许使用最近N次使用过的密码，N=1~5，默认为“1”。此策略只影响“人机”用户。                                                                           |

| 参数名称             | 描述                                                                                                                                                                                          |
|------------------|---------------------------------------------------------------------------------------------------------------------------------------------------------------------------------------------|
| 密码失效提前提醒天数       | 密码失效提前提醒天数：表示提醒密码失效到密码真正失效的天数。提前一段时间提醒密码即将失效。设置后，若集群时间和该用户密码失效时间的差小于该值，则说明用户进入密码失效提醒期。用户登录FusionInsight Manager界面时会提示用户密码即将过期，是否需要修改密码。取值范围为“0” - “X”，（“X”为密码有效期的一半，向下取整）。“0”表示不提醒，默认值为“5”。 |
| 认证失败次数重置时间间隔（分钟） | 密码输入错误次数保留的时间间隔，取值范围为0~1440。“0”表示永远有效，“1440”表示1天。默认值为“5”。                                                                                                                                   |

**步骤4** 单击“确定”保存配置。

---结束

#### 12.8.1.4.2 配置私有属性

### 操作场景

admin用户或绑定Manager\_administrator角色的MRS集群管理员用户，可以在FusionInsight Manager配置私有属性功能开关，用于支持用户（集群中所有业务用户）设置或取消自己的私有（Independent）属性。

开启私有属性开关后，需要业务用户登录后设置Independent属性，完成用户私有属性配置。

### 限制约束

- MRS集群管理员不能设置或取消业务用户的Independent属性。
- MRS集群管理员不能获取私有用户的认证凭据。

### 前提条件

已获取要求权限的MRS集群管理员用户和密码。

### 操作步骤

#### 配置私有属性开关

**步骤1** 以admin用户或绑定Manager\_administrator角色的用户登录FusionInsight Manager。

**步骤2** 选择“系统 > 权限 > 安全策略 > 配置Independent”。

**步骤3** 打开或关闭Independent属性，根据提示输入密码，单击“确认”完成身份验证。

**步骤4** 身份验证通过后，等待修改OMS配置完成，单击“完成”结束操作。

### 📖 说明

关闭Independent属性功能后:

- 已拥有这个属性的业务用户可以在右上角用户名下取消Independent属性, 取消后无法重新设置。取消后已创建的私有表继续保持私有属性, 取消后无法继续创建私有表。
- 没有这个属性的业务用户无法在右上角用户名下进行设置和取消操作。

### 配置用户私有属性

**步骤5** 以业务用户登录FusionInsight Manager。

#### 须知

设置Independent属性后, MRS集群管理员不能初始化私有用户(业务用户设置了Independent属性后, 即为私有用户)的密码; 如果忘记此用户密码, 密码将无法找回。

**admin**用户无法设置Independent属性。

**步骤6** 移动鼠标到界面右上角的用户名。

**步骤7** 在弹出的菜单栏中单击“设置Independent”或“取消Independent”。

### 📖 说明

- 私有属性功能开关已开启, 业务用户当前已设置私有属性时, 菜单栏显示“取消Independent”。
- 私有属性功能开关已开启, 业务用户当前已取消私有属性时, 菜单栏显示“设置Independent”。
- 私有属性功能开关已关闭, 业务用户当前已设置私有属性时, 菜单栏显示“取消Independent”。
- 私有属性功能开关已关闭, 业务用户当前已取消私有属性时, 菜单栏不显示。

**步骤8** 根据界面提示, 输入密码, 单击“确定”完成身份验证。

**步骤9** 身份验证通过后, 在确认对话框中单击“确定”。

----结束

## 12.8.2 对接设置

### 12.8.2.1 配置 SNMP 北向参数

#### 操作场景

如果用户需要在统一的运维网管平台查看集群的告警、监控数据, 用户可以在FusionInsight Manager使用SNMP服务将相关数据上报到网管平台。

#### 操作步骤

**步骤1** 登录FusionInsight Manager。

**步骤2** 选择“系统 > 对接 > SNMP”。

**步骤3** 单击“SNMP服务”右侧的开关。

“SNMP服务”默认为不启用，开关显示为  表示启用。

**步骤4** 根据表12-44所示的说明填写对接参数。

表 12-44 对接参数

| 参数名称   | 参数说明                                                                                                               |
|--------|--------------------------------------------------------------------------------------------------------------------|
| 版本     | SNMP协议版本号，取值范围： <ul style="list-style-type: none"><li>• V2C：低版本，安全性较低。</li><li>• V3：高版本，安全性更高。</li></ul> 推荐使用V3版本。 |
| 本地端口   | 本地端口，默认值“20000”，取值范围“1025”到“65535”。                                                                                |
| 读团体名   | 该参数仅在设置“版本”为v2c时可用，用于设置只读团体名。                                                                                      |
| 写团体名   | 该参数仅在设置“版本”为v2c时可用，用于设置可写团体名。                                                                                      |
| 安全用户名  | 该参数仅在设置“版本”为v3时可用，用于设置协议安全用户名。                                                                                     |
| 认证协议   | 该参数仅在设置“版本”为v3时可用，用于设置认证协议，推荐选择SHA。                                                                                |
| 认证密码   | 该参数仅在设置“版本”为v3时可用，用于设置认证密钥。                                                                                        |
| 确认认证密码 | 该参数仅在设置“版本”为v3时可用，用于确认认证密钥。                                                                                        |
| 加密协议   | 该参数仅在设置“版本”为v3时可用，用于设置加密协议，推荐选择AES256。                                                                             |
| 加密密码   | 该参数仅在设置“版本”为v3时可用，用于设置加密密钥。                                                                                        |
| 确认加密密码 | 该参数仅在设置“版本”为v3时可用，用于确认加密密钥。                                                                                        |

### 📖 说明

- “安全用户名”中禁止出现以64的公因子（1、2、4、8等）为单位长度的重复字符串，例如 abab, abcdabcd。
- “认证密码”和“加密密码”密码长度为8到16位，至少需要包含大写字母、小写字母、数字、特殊字符中的3种类型字符。两个密码不能相同。两个密码不可和安全用户名相同或安全用户名的倒序字符相同。
- 使用SNMP协议从安全方面考虑，需要定期修改“认证密码”和“加密密码”密码。
- 使用SNMP v3版本时，安全用户在5分钟之内连续鉴权失败5次将被锁定，5分钟后自动解锁。

**步骤5** 单击“添加Trap目标”，在弹出的“添加Trap目标”对话框中填写以下参数：

- 目标标识：Trap目标标识，一般指接收Trap的网管或主机标识。长度限制1~255字节，一般由字母或数字组成。
- 目标IP模式：目标IP的IP地址模式，可选择“IPV4”或者“IPV6”。
- 目标IP：目标IP，要求可与管理节点的管理平面IP地址互通。
- 目标端口：接收Trap的端口，要求与对端保持一致，取值范围“0~65535”。
- Trap团体名：该参数仅在设置版本为V2C时可用，用于设置主动上报团体名。

单击“确定”，设置完成，退出“添加Trap目标”对话框。

**步骤6** 单击“确定”，设置完成。

----结束

## 12.8.2.2 配置 Syslog 北向参数

### 操作场景

如果用户需要在统一的告警平台查看集群的告警和事件，用户可以在FusionInsight Manager使用Syslog协议将相关数据上报到告警平台。

#### 须知

Syslog协议未做加密，传输数据容易被窃取，存在安全风险。

### 操作步骤

**步骤1** 登录FusionInsight Manager。

**步骤2** 选择“系统 > 对接 > Syslog”。

**步骤3** 单击“Syslog服务”右侧的开关。

“Syslog服务”默认为不启用，开关显示为  表示启用。

**步骤4** 根据表12-45所示的说明填写北向参数。



表 12-45 Syslog 对接参数

| 参数区域     | 参数名称     | 参数说明                                                                                                                                                                                                                                                                                                                                                                          |
|----------|----------|-------------------------------------------------------------------------------------------------------------------------------------------------------------------------------------------------------------------------------------------------------------------------------------------------------------------------------------------------------------------------------|
| Syslog协议 | 服务IP模式   | 设置对接服务器IP地址模式，可选择“IPV4”或者“IPV6”。                                                                                                                                                                                                                                                                                                                                              |
|          | 服务IP     | 设置对接服务器IP地址。                                                                                                                                                                                                                                                                                                                                                                  |
|          | 服务端口     | 设置对接端口。                                                                                                                                                                                                                                                                                                                                                                       |
|          | 协议       | 设置协议类型，可选值： <ul style="list-style-type: none"> <li>• TCP</li> <li>• UDP</li> </ul>                                                                                                                                                                                                                                                                                            |
|          | 安全级别     | 设置上报消息的严重程度，取值范围： <ul style="list-style-type: none"> <li>• Emergency</li> <li>• Alert</li> <li>• Critical</li> <li>• Error</li> <li>• Warning</li> <li>• Notice</li> <li>• Informational (默认值)</li> <li>• Debug</li> </ul> <p><b>说明</b><br/>“安全级别”和“Facility”共同组成发出消息的优先级 (Priority)。<br/>优先级 (Priority) = “Facility” × 8 + “安全级别”<br/>“安全级别”和“Facility”各项对应的数值请参考表12-46。</p> |
|          | Facility | 设置产生日志的模块。可选项参考表12-46，推荐使用默认值“local use 0 (local0)”。                                                                                                                                                                                                                                                                                                                          |
|          | 标识符      | 设置产品标识，默认为“FusionInsight Manager”。标识符可以包含字母、数字、下划线、空格、 、\$、{、}、点、中划线，并且不能超过256个字符。                                                                                                                                                                                                                                                                                            |
| 报告信息     | 报文格式     | 设置告警报告的消息格式，具体要求请参考界面帮助。报文格式可以包含字母、数字、下划线、空格、 、\$、{、}、点、中划线，并且不能超过1024个字符。<br><b>说明</b><br>报文格式中信息域的说明请参考表12-47。                                                                                                                                                                                                                                                              |
|          | 报告信息类型   | 设置需要上报的告警类型。                                                                                                                                                                                                                                                                                                                                                                  |
|          | 上报消息级别   | 设置需要上报的告警级别。                                                                                                                                                                                                                                                                                                                                                                  |

| 参数区域      | 参数名称      | 参数说明                                                                       |
|-----------|-----------|----------------------------------------------------------------------------|
| 未恢复告警上报设置 | 周期上报未恢复告警 | 设置是否按指定周期上报未清除的告警。打开开关表示启用此功能，关闭开关表示不启用。开关默认为关闭。                           |
|           | 间隔时间 (分钟) | 设置周期上报告警的时间间隔，当“周期上报未恢复告警”开关设置为打开时启用。单位为分钟，默认值为“15”，支持范围为“5”到“1440”（1天）。   |
| 心跳设置      | 上报心跳      | 设置是否开启周期上报Syslog心跳消息。打开开关表示开启此功能，关闭开关表示不启用。开关默认为关闭。                        |
|           | 心跳周期 (分钟) | 设置周期上报心跳的时间间隔，当“上报心跳”开关设置为打开时启用。单位为分钟，默认值为“15”，支持范围为“1”到“60”。              |
|           | 心跳报文      | 设置心跳上报的内容，当“上报心跳”开关设置为打开时启用，不能为空。支持数字、字母、下划线、竖线、冒号、空格、英文逗号和句号字符，长度小于等于256。 |

### 说明

设置周期上报心跳报文后，在某些集群容错自动恢复的场景下（例如主备OMS倒换）可能会出现报文上报中断的现象，此时等待自动恢复即可。

**步骤5** 单击“确定”，设置完成。

----结束

## 参考信息

**表 12-46 “安全级别”和“Facility”字段数值编码**

| 安全级别          | Facility                                 | 数值编码 |
|---------------|------------------------------------------|------|
| Emergency     | kernel messages                          | 0    |
| Alert         | user-level messages                      | 1    |
| Critical      | mail system                              | 2    |
| Error         | system daemons                           | 3    |
| Warning       | security/authorization messages (note 1) | 4    |
| Notice        | messages generated internally by syslogd | 5    |
| Informational | line printer subsystem                   | 6    |
| Debug         | network news subsystem                   | 7    |
| -             | UUCP subsystem                           | 8    |

| 安全级别 | Facility                        | 数值编码  |
|------|---------------------------------|-------|
| -    | clock daemon (note 2)           | 9     |
| -    | security/authorization messages | 10    |
| -    | FTP daemon                      | 11    |
| -    | NTP subsystem                   | 12    |
| -    | log audit (note 1)              | 13    |
| -    | log alert (note 1)              | 14    |
| -    | clock daemon                    | 15    |
| -    | local use 0~7 (local0 ~ local7) | 16~23 |

表 12-47 报文格式信息域表

| 信息域          | 描述                                                                                                             |
|--------------|----------------------------------------------------------------------------------------------------------------|
| dn           | 集群名称                                                                                                           |
| id           | 告警ID                                                                                                           |
| name         | 告警名称                                                                                                           |
| serialNo     | 告警序列号<br><b>说明</b><br>故障告警及其对应的恢复告警的告警序列号相同。                                                                   |
| category     | 告警类型，取值范围：<br><ul style="list-style-type: none"> <li>● 0：故障告警</li> <li>● 1：恢复告警</li> <li>● 2：事件</li> </ul>     |
| occurTime    | 告警产生时间                                                                                                         |
| clearTime    | 告警清除时间                                                                                                         |
| isAutoClear  | 告警是否自动清除，取值范围：<br><ul style="list-style-type: none"> <li>● 1：是</li> <li>● 0：否</li> </ul>                       |
| locationInfo | 告警位置信息                                                                                                         |
| clearType    | 告警清除类型，取值范围：<br><ul style="list-style-type: none"> <li>● -1：未清除</li> <li>● 0：自动清除</li> <li>● 2：手动清除</li> </ul> |

| 信息域            | 描述                                                                                                                     |
|----------------|------------------------------------------------------------------------------------------------------------------------|
| level          | 告警级别，取值范围： <ul style="list-style-type: none"><li>• 1：紧急告警</li><li>• 2：重要告警</li><li>• 3：次要告警</li><li>• 4：提示告警</li></ul> |
| cause          | 告警原因                                                                                                                   |
| additionalInfo | 附加信息                                                                                                                   |
| object         | 告警对象                                                                                                                   |

### 12.8.2.3 配置监控指标数据转储

#### 操作场景

监控数据上报功能可以将系统中采集到的监控数据写入到文本文件，并以FTP或SFTP的形式上传到指定的服务器中。

使用该功能前，用户需要在FusionInsight Manager页面进行相关配置。

#### 操作步骤

**步骤1** 登录FusionInsight Manager。

**步骤2** 选择“系统 > 对接 > 监控数据上传”。

**步骤3** 单击“监控数据上传”右边的开关。

“监控数据上传”默认为不启用，开关显示为  表示启用。

**步骤4** 根据表12-48所示的说明填写上传参数：

表 12-48 上传配置参数

| 参数名称       | 参数说明                               |
|------------|------------------------------------|
| FTP IP地址模式 | 必选参数，指定服务器IP地址模式，可选择“IPV4”或“IPV6”。 |
| FTP IP地址   | 必选参数，指定监控指标数据对接后存放监控文件的FTP服务器。     |
| FTP端口      | 必选参数，指定连接FTP服务器的端口。                |
| FTP用户名     | 必选参数，指定登录FTP服务器的用户名。               |
| FTP密码      | 必选参数，指定登录FTP服务器的密码。                |
| 保存路径       | 必选参数，指定监控文件在FTP服务器保存的路径。           |

| 参数名称       | 参数说明                                                                    |
|------------|-------------------------------------------------------------------------|
| 转储时间间隔 (秒) | 必选参数, 指定监控文件在FTP服务器保存的周期, 单位为秒。                                         |
| 转储模式       | 必选参数, 指定监控文件发送时使用的协议。可选协议为“FTP”和“SFTP”。建议使用基于SSH v2的SFTP模式, 否则可能存在安全风险。 |
| SFTP服务公钥   | 可选参数, 指定FTP服务器的公共密钥, “模式”选择“SFTP”时此参数生效。                                |

**步骤5** 单击“确定”, 设置完成。

#### 📖 说明

选择转储模式为SFTP, 当SFTP服务公钥为空时, 先进行安全风险提示, 确定安全风险后再保存配置。

----结束

## 数据格式

配置完成后, 监控上报功能会将集群中监控数据周期性的写入到文本文件中, 并根据用户配置的上报周期, 将这些文件上报到对应的FTP/SFTP服务中。

- 监控文件产生规则
  - 按照指标的采集周期, 监控指标会被分别写入到每30s, 60s, 以及300s产生的文件
    - 30s周期: 默认采集周期为30s的实时指标。
    - 60s周期: 默认采集周期为60s的实时指标。
    - 300s周期: 非30s、60s采集的所有指标。
  - 文件名格式: `metirc_{周期}_{文件创建时间YYYYMMDDHHMMSS}.log`  
例如: `metric_60_20160908085915.log`  
`metric_300_20160908085613.log`
- 监控文件内容
  - 监控写入文件格式:  
“集群ID|集群名称|显示名称|服务名称|指标ID|采集时间|采集主机|单位|指标值”, 其中: 各字段间以“|”分隔, 例如:  

```
1|xx1|Host|Host|10000413|2022/06/18 10:05:00|189-66-254-146|KB/s|309.910
1|xx1|Host|Host|10000413|2022/06/18 10:05:00|189-66-254-152|KB/s|72.870
2|xx2|Host|Host|10000413|2022/06/18 10:05:00|189-66-254-163|KB/s|100.650
```

说明: 实际的文件中不存在对应的文件格式标题。
  - 监控文件上传间隔:  
监控文件上传时间间隔可以在页面通过“转储时间间隔(秒)”配置, 目前支持30s-300s之间均可。配置完成后, 系统会按照指定的时间间隔, 将文件定期上传到对应的FTP/SFTP服务器。
- 监控指标说明文件
  - 指标全集文件

指标全集文件all-shown-metric-zh\_CN包括了所有指标的详细信息。第三方系统从上报的文件内容中解析出指标id后,可以通过查询指标全集文件获取指标详细信息。

指标全集文件位置:

主备OMS节点: {FusionInsight安装路径}/om-server/om/etc/om/all-shown-metric-zh\_CN

指标全集文件内容参考:

```
实时指标ID,5分钟指标ID,指标名称,指标采集周期(秒),是否默认采集,指标所属服务,指标所属角色
00101,10000101,JobHistoryServer非堆内存使用量,30,false,Mapreduce,JobHistoryServer
00102,10000102,JobHistoryServer非堆内存分配量,30,false,Mapreduce,JobHistoryServer
00103,10000103,JobHistoryServer堆内存使用量,30,false,Mapreduce,JobHistoryServer
00104,10000104,JobHistoryServer堆内存分配量,30,false,Mapreduce,JobHistoryServer
00105,10000105,阻塞线程数,30,false,Mapreduce,JobHistoryServer
00106,10000106,运行线程数,30,false,Mapreduce,JobHistoryServer
00107,10000107,GC时间,30,false,Mapreduce,JobHistoryServer
00110,10000110,JobHistoryServer的CPU使用率,30,false,Mapreduce,JobHistoryServer
...
```

#### - 重要指标字段说明

**实时指标ID:** 指标的采集周期为30s/60s的指标ID, 一个独立的指标项只可能存在30s或者60s的实时指标项。

**5分钟指标ID:** 指标对应的5分钟 ( 300s ) 的指标ID。

**指标采集周期(秒):** 主要是针对实时指标的采集周期, 可选值为30或60。

**指标所属服务:** 指标所属的服务名名称, 标明指标所属的服务类型, 如HDFS、HBase等。

**指标所属角色:** 指标所属的角色名名称, 标明指标所属的实际角色类型, 如JobServer、RegionServer等。

#### - 解析说明

针对采集周期为30s/60s的指标, 参考该指标说明文件的是第1列, 即**实时指标ID**即可找到对应的指标说明。

针对采集周期为300s的指标, 参考该指标说明文件对应的第2列, 即**5分钟指标ID**即可找到对应的指标说明。

## 12.8.3 导入证书

### 操作场景

CA证书用于FusionInsight Manager各个模块、集群的组件客户端与服务端在通信过程中加密数据, 实现安全通信。FusionInsight Manager支持快速导入CA证书, 以确保产品安全使用。适用于以下场景:

- 首次安装好集群以后, 需要更换企业证书。
- 企业证书有效时间已过期或安全性加强, 需要更换为新的证书。

### 对系统的影响

- 更换证书过程中集群需要重启, 此时系统无法访问且无法提供服务。
- 更换证书以后, 所有组件和Manager的模块使用的证书将自动更新。
- 更换证书以后, 还未信任该证书的本地环境, 需要重新安装证书。

## 前提条件

- 证书文件和密钥文件可向企业证书管理员申请或由MRS集群管理员生成。
- 获取需要导入到集群的CA证书文件 (\*.crt)、密钥文件 (\*.key) 以及保存访问密钥文件密码的文件 (password.property)。证书名称和密钥名称支持大小写字母和数字。以上文件在生成以后需要打包成tar格式压缩包。
- 准备一个访问密钥文件的密码例如 “Userpwd@123” 用于访问密钥文件。  
密码复杂度要求如下，如果密码复杂度不满足如下要求，可能存在安全风险：
  - 密码字符长度最小为8位。
  - 至少需要包含大写字母、小写字母、数字、特殊字符~`!?,;:\_'(){}[]/<>@#\$\$%^&\*+|\=中的4种类型字符。
- 向证书管理员申请证书时，需提供访问密钥文件的密码并申请crt、cer、cert和pem格式证书文件，以及key和pem格式密钥文件。申请的证书需要有签发功能。

## 操作步骤

- 步骤1** 登录FusionInsight Manager，选择“系统 > 证书”。
- 步骤2** 在“上传证书”右侧单击“...”，在文件窗口中浏览已获取的证书文件tar压缩包并确认选择此文件。
- 步骤3** 单击上传文件，Manager将上传压缩包并自动执行导入操作。
- 步骤4** 导入完成后提示同步集群配置并重启WEB服务使新证书生效，单击“确定”。
- 步骤5** 在弹出窗口输入当前登录用户密码验证身份，单击“确定”自动同步集群配置并重启WEB服务。
- 步骤6** 重启完成后在浏览器地址栏中，输入并访问FusionInsight Manager的网络地址，验证能否正常打开页面。
- 步骤7** 登录FusionInsight Manager。
- 步骤8** 选择“集群 > 待操作集群的名称 > 概览 > 更多 > 重启”。
- 步骤9** 输入当前登录的用户密码确认身份，单击“确定”。

----结束

## 12.8.4 OMS 管理

### 12.8.4.1 OMS 维护页面概述

#### 总览

登录FusionInsight Manager以后，选择“系统 > OMS”后，打开OMS维护页面，用户可以在此页面对OMS进行维护操作，包含查看基本信息、查看OMS业务模块的服务状态，也可以手工触发健康检查。

#### 基本信息

FusionInsight Manager支持显示当前OMS的关联信息，包含如表12-49所示内容：

表 12-49 OMS 信息说明

| 项目   | 说明                                          |
|------|---------------------------------------------|
| 版本   | 表示OMS版本，与FusionInsight Manager版本相同。         |
| IP模式 | 表示当前集群网络的IP地址模式。                            |
| HA模式 | 表示OMS工作模式，由安装FusionInsight Manager时的配置文件指定。 |
| 当前主用 | 表示OMS主进程节点主机名，即主管理节点主机名。单击主机名可进入对应的主机详情页面。  |
| 当前备用 | 表示OMS备进程节点主机名，即备管理节点主机名。单击主机名可进入对应的主机详情页面。  |
| 持续时间 | 表示OMS进程启动持续的时间。                             |

## OMS 服务状态

FusionInsight Manager支持显示OMS所有业务模块的运行状态，每个业务模块的状态显示为●表示运行正常。

## 健康检查

用户可以在OMS维护页面单击“健康检查”开始为OMS的状态进行检查。如果某些检查项存在问题，可直接打开检查说明进行处理。

## 进入/退出维护模式

配置OMS进入或退出维护模式。

## 系统参数

在大集群场景下对接DMPS集群。

### 12.8.4.2 修改 OMS 数据库 ( gaussDB ) 密码

## 操作场景

建议用户定期修改OMS数据库访问用户的密码，以提升系统运维安全性。

## 对系统的影响

修改密码需要重启OMS服务，服务在重启时将无法访问FusionInsight Manager。

## 操作步骤

- 步骤1** 在FusionInsight Manager选择“系统 > OMS > gaussDB > 修改密码”。
- 步骤2** 在omm用户所在行，单击“操作”列下的“修改密码”。



**步骤3** 在弹出窗口中输入当前登录的用户密码确认身份，单击“确定”。

**步骤4** 根据界面信息，输入新旧密码。

密码复杂度要求：

- 密码字符长度为8~32位。
- 至少需要包含大写字母、小写字母、数字、特殊字符~`!@#%&\*( )-+\_=|[{}];",<.>/?中的3种类型字符。
- 不可和用户名相同或用户名的倒序字符相同。
- 不可与前20个历史密码相同。

**步骤5** 单击“确定”，等待界面提示操作成功。

**步骤6** 在omm用户所在行，单击“操作”列下的“重启OMS服务”。

**步骤7** 在弹出窗口中输入当前登录的用户密码确认身份，单击“确定”。

**步骤8** 在确定重启的对话框中，单击“确定”，重新启动OMS服务。

----结束

### 12.8.4.3 修改 OMS 服务配置参数

#### 操作场景

根据用户环境的安全要求，用户可以在FusionInsight Manager修改OMS中Kerberos与LDAP配置。

#### 对系统的影响

修改OMS的服务配置参数后，需要重启对应的OMS模块，此时FusionInsight Manager将无法正常使用。

#### 操作步骤

##### 修改okerberos配置

**步骤1** 登录FusionInsight Manager，选择“系统 > OMS”。

**步骤2** 在okerberos所在行，单击“修改配置”。

**步骤3** 根据表12-50所示的说明修改参数。

表 12-50 okerberos 参数配置一览表

| 参数名           | 说明                               |
|---------------|----------------------------------|
| 连接KDC最大时延（毫秒） | 应用连接到Kerberos的超时时间，单位为毫秒，请填写整数值。 |
| 最大尝试次数        | 应用连接到Kerberos的最大重试次数，请填写整数值。     |

| 参数名            | 说明                               |
|----------------|----------------------------------|
| 操作Ldap最大时延(毫秒) | Kerberos连接LDAP的超时时间, 单位为毫秒。      |
| 搜索Ldap最大时延(毫秒) | Kerberos在LDAP查询用户信息的超时时间, 单位为毫秒。 |
| Kadmin监听端口     | kadmin服务的端口。                     |
| KDC监听端口        | kinit服务的端口。                      |
| Kpasswd监听端口    | kpasswd服务的端口。                    |

**步骤4** 单击“确定”。

在弹出窗口输入当前登录用户密码验证身份, 单击“确定”, 在确认重启的对话框中单击“确定”。

#### 修改oldap配置

**步骤5** 在oldap所在行, 单击“修改配置”。

**步骤6** 根据表12-51所示的说明修改参数。

表 12-51 oldap 参数配置一览表

| 参数名        | 说明         |
|------------|------------|
| Ldap服务监听端口 | LDAP服务端口号。 |

**步骤7** 单击“确定”。

在弹出窗口输入当前登录用户密码验证身份, 单击“确定”, 在确认重启的对话框中单击“确定”。

----结束

## 12.8.5 部件管理

### 12.8.5.1 查看部件包

#### 操作场景

完整的MRS集群由多个部件包组成, FusionInsight Manager单独安装某些服务前需要检查此服务对应的部件包是否已安装。

## 操作步骤

**步骤1** 登录FusionInsight Manager，选择“系统 > 部件”。

**步骤2** 在“已安装部件”查看所有部件列表。

### 📖 说明

在“平台类型”列可查看部件已注册的OS及平台类型。

**步骤3** 单击部件名称左侧的▼，可查看部件包含的服务及其版本号。

----结束

## 12.9 集群管理

### 12.9.1 配置客户端

#### 12.9.1.1 安装客户端

### 操作场景

该操作指导安装工程师安装MRS集群所有服务（不包含Flume）的客户端。MRS针对不同服务提供了Shell脚本，供开发维护人员在不同场景下登录其对应的服务维护客户端完成对应的维护任务。

### 📖 说明

- 通过Manager界面修改服务端配置或系统升级后，请重新安装客户端，否则客户端与服务端版本将不一致。

### 前提条件

- 安装目录可以不存在，会自动创建。但如果存在，则必须为空。目录路径不能包含空格。
- 客户端节点为集群外部服务器时，必须能够与集群业务平面网络互通，否则安装会失败。
- 客户端必须启用NTP服务，并保持与服务端时间一致，否则安装会失败。
- 对于下载所有组件客户端的情况，HDFS与Mapreduce是合一目录（“客户端目录/HDFS/”）。
- 安装和使用客户端可以使用任意用户进行操作，用户名和密码请从MRS集群管理员处获取，本章节以“user\_client”进行举例。要求“user\_client”用户为服务器文件目录（如“/opt/Bigdata/client”）和客户端安装目录（如“/opt/Bigdata/hadoopclient”）的“owner”，两个目录的权限为“755”。
- 使用客户端需要已从MRS集群管理员处获取“组件业务用户”（默认用户或新增用户）和“密码”。
- 使用omm和root以外的用户安装客户端时，若“/var/tmp/patch”目录已存在，需将此目录权限修改为“777”，将此目录内的日志权限修改为“666”。

## 操作步骤

### 步骤1 获取软件包。

登录FusionInsight Manager，在“集群”下拉列表中单击需要操作的集群名称。

选择“更多 > 下载客户端”，弹出“下载集群客户端”信息提示框。

#### 说明

在只安装单个服务的客户端的场景中，选择“集群 > 待操作集群的名称 > 服务 > 服务名称 > 更多 > 下载客户端”，弹出“下载客户端”信息提示框。

### 步骤2 “选择客户端类型”中选择“完整客户端”。

“仅配置文件”下载的客户端配置文件，适用于应用开发任务中，完整客户端已下载并安装后，MRS集群管理员通过Manager界面修改了服务端配置，开发人员需要更新客户端配置文件的场景。

平台类型包括x86\_64和aarch64两种：

- x86\_64：可以部署在X86平台的客户端软件包。
- aarch64：可以部署在TaiShan服务器的客户端软件包。

#### 说明

集群支持下载x86\_64和aarch64两种类型客户端，但是客户端类型必须待安装节点的架构匹配，否则客户端会安装失败。

### 步骤3 是否在集群的节点中生成客户端文件？

- 是，勾选“仅保存到如下路径”，单击“确定”开始生成客户端文件，文件生成后默认保存在主管理节点“/tmp/FusionInsight-Client”。支持自定义其他目录且omm用户拥有目录的读、写与执行权限。单击“确定”，等待下载完成后，使用omm用户或root用户将获取的软件包复制到将要安装客户端的服务器文件目录，例如“/opt/Bigdata/client”。然后执行[步骤5](#)。

#### 说明

当用户无法获取root用户权限，需要用omm用户操作。

- 否，单击“确定”指定本地的保存位置，开始下载完整客户端，等待下载完成，执行[步骤4](#)。

### 步骤4 上传软件包。

使用WinSCP工具，以准备安装客户端的用户（如“user\_client”），将获取的软件包上传到将要安装客户端的服务器文件目录，例如“/opt/Bigdata/client”。

客户端软件包名称格式为：“FusionInsight\_Cluster\_<集群ID>\_Services\_Client.tar”。

后续步骤及章节以FusionInsight\_Cluster\_1\_Services\_Client.tar进行举例。

## 说明

客户端所在主机可以是集群内节点，也可以是集群外节点。当该节点为集群外部服务器时，必须能够与集群网络互通，并启用NTP服务以保持与服务端时间一致。

例如可以为外部服务器配置与集群一样的NTP时钟源，配置之后可以执行`ntpq -np`命令检查时间是否同步。

- 如果显示结果的NTP时钟源IP地址前有“\*”号，表示同步正常，如下：

```
remote refid st t when poll reach delay offset jitter
=====
=
*10.10.10.162 .LOCL. 1 u 1 16 377 0.270 -1.562 0.014
```

- 如果显示结果的NTP时钟源IP前无“\*”号，且“refid”项内容为“.INIT.”，或者回显异常，表示同步不正常，请联系技术支持。

```
remote refid st t when poll reach delay offset jitter
=====
=
10.10.10.162 .INIT. 1 u 1 16 377 0.270 -1.562 0.014
```

也可以为外部服务器配置与集群一样的chrony时钟源，配置之后可以执行`chronyc sources`命令检查时间是否同步。

- 如果显示结果的主OMS节点chrony服务IP地址前有“\*”号，表示同步正常，如下：

```
MS Name/IP address Stratum Poll Reach LastRx Last sample
=====
=
^* 10.10.10.162 10 10 377 626 +16us[+15us] +/- 308us
```

- 如果显示结果的主OMS节点NTP服务IP前无“\*”号，且“Reach”项内容为“0”，表示同步不正常。

```
MS Name/IP address Stratum Poll Reach LastRx Last sample
=====
=
^? 10.1.1.1 0 10 0 - +0ns[+0ns] +/- 0ns
```

**步骤5** 以`user_client`用户登录将要安装客户端的服务器。

**步骤6** 解压软件包。

进入安装包所在目录，例如“`/opt/Bigdata/client`”。执行如下命令解压安装包到本地目录。

```
tar -xvf FusionInsight_Cluster_1_Services_Client.tar
```

**步骤7** 校验软件包。

执行`sha256sum`命令校验解压得到的文件，检查回显信息与`sha256`文件里面的内容是否一致，例如：

```
sha256sum -c FusionInsight_Cluster_1_Services_ClientConfig.tar.sha256
```

```
FusionInsight_Cluster_1_Services_Client.tar: OK
```

**步骤8** 解压获取的安装文件。

```
tar -xvf FusionInsight_Cluster_1_Services_ClientConfig.tar
```

**步骤9** 配置客户端网络连接。

- 确保客户端所在主机能与解压目录下“`hosts`”文件（例如“`/opt/Bigdata/client/FusionInsight_Cluster_<集群ID>_Services_ClientConfig/hosts`”）中所列出的各主机在网络上互通。
- 当客户端所在主机不是集群中的节点时，需要在客户端所在节点的“`/etc/hosts`”文件（更改此文件需要`root`用户权限）中设置集群所有节点主机名和业务平面IP地址映射，主机名和IP地址请保持一一对应，可执行以下步骤在`hosts`文件中导入集群的域名映射关系。

- a. 切换至root用户或者其他具有修改hosts文件权限的用户。  
`su - root`
- b. 进入客户端解压目录。  
`cd /opt/Bigdata/client/FusionInsight_Cluster_1_Services_ClientConfig`
- c. 执行`cat realm.ini >> /etc/hosts`，将域名映射关系导入到hosts文件中。

#### 📖 说明

- 当客户端所在主机不是集群中的节点时，配置客户端网络连接，可避免执行客户端命令时出现错误。
- 如果采用yarn-client模式运行Spark任务，请在“客户端安装目录/Spark/spark/conf/spark-defaults.conf”文件中添加参数“spark.driver.host”，并将参数值设置为客户端的IP地址。
- 当采用yarn-client模式时，为了Spark WebUI能够正常显示，需要在Yarn的主备节点（即集群中的ResourceManager节点）的hosts文件中，配置客户端的IP地址及主机名对应关系。

**步骤10** 进入安装包所在目录，执行如下命令安装客户端到指定目录（绝对路径），例如安装到“/opt/hadoopclient”目录。

```
cd /opt/Bigdata/client/FusionInsight_Cluster_1_Services_ClientConfig
```

执行`./install.sh /opt/hadoopclient`命令，等待客户端安装完成（以下只显示部分屏显结果）。

```
The component client is installed successfully
```

#### 📖 说明

- 如果已经安装的全部服务或某个服务的客户端使用了“/opt/hadoopclient”目录，再安装其他服务的客户端时，需要使用不同的目录。
- 卸载客户端请删除客户端安装目录。
- 如果要求安装后的客户端仅能被该安装用户（如“user\_client”）使用，请在安装时加“-o”参数，即执行`./install.sh /opt/hadoopclient -o`命令安装客户端。
- 如果安装NTP服务器为chrony模式，请在安装时加“chrony”参数，即执行`./install.sh /opt/hadoopclient -o chrony`命令安装客户端。
- 由于HBase使用的Ruby语法限制，如果安装的客户端中包含了HBase客户端，建议客户端安装目录路径只包含大写字母、小写字母、数字以及“\_?.@+=”字符。
- 客户端节点为集群外部服务器且此节点无法与主oms节点的业务平面IP互通时或者无法访问主节点的20029端口时，客户端可以正常安装成功，但无法注册到集群中，无法在界面上进行展示。

**步骤11** 检查客户端是否安装成功，请登录客户端。

1. 执行`cd /opt/hadoopclient`命令进入客户端安装目录。
2. 执行`source bigdata_env`命令配置客户端环境变量。
3. 如果集群为安全模式，执行以下命令，设置kinit认证，输入客户端用户登录密码；普通模式集群无需执行用户认证。

#### kinit admin

```
Password for admin@HADOOP.COM: #输入admin用户登录密码（与登录集群的用户密码一致）
```

4. 输入`klist`命令查询并确认权限内容。

```
Ticket cache: FILE:/tmp/krb5cc_0
Default principal: admin@HADOOP.COM
```

```
Valid starting Expires Service principal
04/09/13 18:22:35 04/10/13 18:22:29 krbtgt/HADOOP.COM@HADOOP.COM
```

### 📖 说明

- 使用kinit认证时，票据默认会存放到“/tmp/krb5cc\_uid”目录中。  
*uid*表示当前登录操作系统的用户id，例如root用户的uid为0，那么root用户登录系统后使用kinit认证的票据会默认存放在“/tmp/krb5cc\_0”。
- 使用kinit认证时，如果使用相同的用户登录操作系统，则存在票据相互覆盖的风险。可使用-c *cache\_name*参数指定票据缓存位置，或者通过设置KRB5CCNAME环境变量避免该问题。

**步骤12** 集群重装后，之前安装的客户端将不再可用，需要重新部署客户端。

1. 以root用户登录客户端所在节点。
2. 使用以下命令查看客户端所在目录（下例中“/opt/hadoopclient”为客户端所在目录）。

#### ll /opt

```
drwxr-x---. 6 root root 4096 Dec 11 19:00 hadoopclient
drwxr-xr-x. 3 root root 4096 Dec 9 02:04 godi
drwx-----. 2 root root 16384 Nov 6 01:03 lost+found
drwxr-xr-x. 2 root root 4096 Nov 7 09:49 rh
```

3. 使用mv命令移除所有客户端程序所在文件夹内的文件（例如移除“/opt/hadoopclient”文件夹）。

```
mv /opt/hadoopclient /tmp/clientbackup
```

4. 重新安装客户端。

----结束

## 12.9.1.2 使用客户端

### 操作场景

客户端安装后，用户可以通过客户端在运维场景或业务场景中使用shell命令，也可以在应用程序开发场景中使用客户端中的样例工程。

该任务指导用户在运维场景或业务场景中使用客户端。

### 前提条件

- 已安装客户端。  
例如安装目录为“/opt/Bigdata/client”。
- 各组件业务用户由MRS集群管理员根据业务需要创建。  
“*机机*”用户需要下载keytab文件，“*人机*”用户第一次登录时需修改密码。

### 操作步骤

**步骤1** 以客户端安装用户登录安装客户端的节点。

**步骤2** 执行以下命令，切换到客户端安装目录。

```
cd /opt/Bigdata/client
```

**步骤3** 执行以下命令配置环境变量。

```
source bigdata_env
```

**步骤4** 如果集群为安全模式，执行以下命令进行用户认证。普通模式集群无需执行用户认证。

```
kinit 组件业务用户
```

**步骤5** 根据实际业务需要，执行shell命令。

集群各组件客户端使用方法可能存在差异。

----结束

### 12.9.1.3 更新已安装客户端的配置

#### 操作场景

集群提供了客户端，可以在连接服务端、查看任务结果或管理数据的场景中使用。用户如果在Manager修改了服务配置参数并重启了服务，已安装的客户端需要重新下载并安装，或者使用配置文件更新客户端。

#### 前提条件

已安装客户端。

#### 操作步骤

方法一：

**步骤1** 登录FusionInsight Manager，在“集群”下拉列表中单击需要操作的集群名称。

**步骤2** 选择“更多 > 下载客户端 > 仅配置文件”。

此时生成的压缩文件包含所有服务的配置文件。

**步骤3** 是否在集群的节点中生成配置文件？

- 是，勾选“仅保存到如下路径”，单击“确定”开始生成客户端文件，文件生成后默认保存在主管理节点“/tmp/FusionInsight-Client”。支持自定义其他目录且omm用户拥有目录的读、写与执行权限。然后执行**步骤4**。
- 否，单击“确定”指定本地的保存位置，开始下载完整客户端，等待下载完成，然后执行**步骤4**。

**步骤4** 使用WinSCP工具，以客户端安装用户将压缩文件保存到客户端安装的目录，例如“/opt/hadoopclient”。

**步骤5** 解压软件包。

例如下载的客户端文件为“FusionInsight\_Cluster\_1\_Services\_Client.tar”执行如下命令进入客户端所在目录，解压文件到本地目录。

```
cd /opt/hadoopclient
```

```
tar -xvf FusionInsight_Cluster_1_Services_Client.tar
```

**步骤6** 校验软件包。

执行sha256sum命令校验解压得到的文件，检查回显信息与sha256文件里面的内容是否一致，例如：



```
sha256sum -c
FusionInsight_Cluster_1_Services_ClientConfig_ConfigFiles.tar.sha256
```

```
FusionInsight_Cluster_1_Services_ClientConfig_ConfigFiles.tar: OK
```

**步骤7** 解压获取配置文件。

```
tar -xvf FusionInsight_Cluster_1_Services_ClientConfig_ConfigFiles.tar
```

**步骤8** 在客户端安装目录下执行如下命令，使用配置文件更新客户端。

```
sh refreshConfig.sh 客户端安装目录 配置文件所在目录
```

例如，执行以下命令：

```
sh refreshConfig.sh /opt/hadoopclient /opt/hadoopclient/
FusionInsight_Cluster_1_Services_ClientConfig_ConfigFiles
```

界面显示以下信息表示配置刷新更新成功：

```
Succeed to refresh components client config.
```

----结束

方法二：

**步骤1** 以root用户登录客户端安装节点。

**步骤2** 进入客户端安装的目录，例如“/opt/Bigdata/client”，执行以下命令更新配置文件：

```
cd /opt/Bigdata/client
```

```
sh autoRefreshConfig.sh
```

**步骤3** 按照提示输入FusionInsight Manager管理员用户名，密码以及FusionInsight Manager界面浮动IP。

**步骤4** 输入需要更新配置的组件名，组件名之间使用“，”分隔。如需更新所有组件配置，可直接单击回车键。

界面显示以下信息表示配置刷新更新成功：

```
Succeed to refresh components client config.
```

----结束

## 12.9.2 集群互信管理

### 12.9.2.1 集群互信概述

#### 功能介绍

默认情况下，安全模式下的大数据集群用户只能访问本集群中的资源，无法在其他安全模式集群中进行身份认证并访问资源。

#### 特性描述

- **域**  
每个系统用户安全使用的范围定义为“域”，不同的Manager系统需要定义唯一的域名。跨Manager访问实际上就是用户跨域使用。

- **用户加密**  
配置跨Manager互信，当前Kerberos服务端仅支持并使用“aes256-cts-hmac-sha1-96:normal”和“aes128-cts-hmac-sha1-96:normal”加密类型加密跨域使用的用户，不支持修改。
- **用户认证**  
配置跨Manager集群互信后，两个系统中只要存在同名用户，且对端系统的同名用户拥有访问自身系统中某个资源的对应权限，则可以使用当前系统用户访问远程资源。
- **直接互信**  
系统在配置互信的两个集群分别保存对端系统的互信票据，通过互信票据访问对端系统。

## 12.9.2.2 修改 Manager 系统域名

### 操作场景

每个系统用户安全使用的范围定义为“域”，不同的系统需要定义唯一的域名。FusionInsight Manager的域名在安装过程中生成，如果需要修改为特定域名，用户可以通过FusionInsight Manager进行配置。

#### 须知

- 修改系统域名为高危操作，在执行本章节操作前，请确认已参考[备份Manager数据](#)章节成功备份了OMS数据。

### 对系统的影响

- 修改Manager系统域名时，需要重启所有集群，集群在重启期间无法使用。
- 修改域名后，Kerberos管理员与OMS Kerberos管理员的密码将重新初始化，请使用默认密码并重新修改，具体请参见[用户信息一览表](#)。组件运行用户的密码是系统随机生成的，如果用于身份认证，请参见[导出认证凭据文件](#)，重新下载keytab文件。
- 修改域名后，“admin”用户、组件运行用户和MRS集群管理员在修改域名以前添加的“人机”用户，密码会重置为相同密码，请重新修改。重置后的密码由两部分组成：系统生成部分和用户设置部分，系统生成部分为Admin@123，用户设置部分规则参照[表12-53](#)中“密码后缀”参数的说明，默认值为Admin@123。例如：系统生成部分为Admin@123，用户设置部分为Admin@123，则此时重置后的密码为Admin@123Admin@123。
- 重置后的密码必需满足当前用户密码策略，使用omm用户登录主OMS节点后，执行如下工具脚本可以获取到修改域名后的“人机”用户密码。

```
sh ${BIGDATA_HOME}/om-server/om/sbin/get_reset_pwd.sh 密码后缀
user_name
```

- 密码后缀为用户设置的参数，默认值为“Admin@123”。
- user\_name为可选参数，默认取值为“admin”。

例如：

```
sh ${BIGDATA_HOME}/om-server/om/sbin/get_reset_pwd.sh Admin@123
```

To get the reset password after changing cluster domain name.

```
pwd_min_len : 8
pwd_char_types : 4
```

The password reset after changing cluster domain name is: "Admin@123Admin@123"

“pwd\_min\_len”和“pwd\_char\_types”分别表示当前用户密码策略“最小密码长度”和“密码字符类型数目”，“Admin@123Admin@123”为修改系统域名后的“人机”用户密码。

- 修改系统域名后，重置后的密码由系统生成部分和用户设置部分组成，且必需满足当前用户密码策略，长度不足时在Admin@123和用户设置部分中间，使用一个或多个@补全；字符种类为5时，在Admin@123后补充一个空格。

例如，使用默认的用户设置部分以及默认的用户密码策略，且“最小密码长度”默认取值为8，“密码字符类型数目”默认取值为4时，新密码为“Admin@123Admin@123”。当用户设置部分为Test@123，使用默认用户密码策略时，新密码为“Admin@123Test@123”，长度为17字符种类为4。需满足当前用户密码策略时，新密码处理如表12-52所示。

表 12-52 满足不同密码策略时的新密码

| 最小密码长度 | 字符种类 | 对比用户密码策略结果  | 重置后的密码               |
|--------|------|-------------|----------------------|
| 8到17位  | 4    | 已满足用户密码策略   | Admin@123Test@123    |
| 18位    | 4    | 需补充一个@      | Admin@123@Test@123   |
| 19位    | 4    | 需补充两个@      | Admin@123@@Test@123  |
| 8到18位  | 5    | 需补充一个空格     | Admin@123 Test@123   |
| 19位    | 5    | 需补充一个空格和一个@ | Admin@123 @Test@123  |
| 20位    | 5    | 需补充一个空格和两个@ | Admin@123 @@Test@123 |

- 修改系统域名后，MRS集群管理员在修改域名以前添加的“人机”用户，请重新下载keytab文件。
- 修改系统域名后，请重新下载并安装集群客户端。

## 前提条件

- 已明确业务需求，并规划好不同系统的域名。  
域名只能包含大写字母、数字、圆点(.)及下划线(\_)，且只能以字母或数字开头。
- Manager内所有集群全部组件的运行状态均为“良好”。
- Manager内所有集群的ZooKeeper服务的“acl.compare.shortName”参数需确保为默认值“true”。否则请修改该参数为“true”后重启ZooKeeper服务。

## 操作步骤

- 步骤1** 登录FusionInsight Manager。
- 步骤2** 选择“系统 > 权限 > 域和互信”。
- 步骤3** 修改相关参数。

表 12-53 相关参数

| 参数名  | 描述                                                                                                                                                                                                                                                     |
|------|--------------------------------------------------------------------------------------------------------------------------------------------------------------------------------------------------------------------------------------------------------|
| 本端域  | 填写本系统规划好的域名。                                                                                                                                                                                                                                           |
| 密码后缀 | “人机”用户密码重置后的用户设置密码部分，默认值为Admin@123。<br><b>说明</b><br>该参数只有在修改了“本端域”参数后，才会生效。且需满足以下条件： <ul style="list-style-type: none"><li>密码字符长度为8到16位。</li><li>至少需要包含大写字母、小写字母、数字、特殊字符中的三种类型字符。支持的特殊字符为`~!@#%&amp;^&amp;#x27;()*_-+ [{}];: &lt;.&gt;/?和空格。</li></ul> |

- 步骤4** 单击“确定”，等待修改配置完成后再继续执行后续步骤，完成前请勿提前执行后续步骤。
- 步骤5** 以omm用户登录主管理节点。
- 步骤6** 执行以下命令，重启更新域配置。

```
sh ${BIGDATA_HOME}/om-server/om/sbin/restart-RealmConfig.sh
```

提示以下信息表示命令执行成功。

```
Modify realm successfully. Use the new password to log into FusionInsight again.
```

### 📖 说明

重启后部分主机与服务可能无法访问并触发告警，执行“restart-RealmConfig.sh”后大约需要1分钟自动恢复。

- 步骤7** 使用重置后的admin用户及密码（例如Admin@123Admin@123）登录FusionInsight Manager，单击主页上待操作集群名称后的“...” ，单击“重启”，重启集群。
- 在弹出窗口中输入当前登录的用户密码确认身份，然后单击“确定”。
- 在确认重启集群的对话框中单击“确定”，等待界面提示“操作成功。”，单击“完成”。
- 步骤8** 退出FusionInsight Manager，重新登录正常表示配置已成功。
- 步骤9** 使用omm用户登录主管理节点，执行以下命令刷新作业提交客户端配置：

```
sh /opt/executor/bin/refresh-client-config.sh
```

----结束

### 12.9.2.3 配置跨 Manager 集群互信

#### 操作场景

当不同的两个Manager系统下安全模式的集群需要互相访问对方的资源时，用户可以设置互信的系统，使外部系统的用户可以在本系统中使用。

每个系统用户安全使用的范围定义为“域”，不同的Manager系统需要定义唯一的域名。跨Manager访问实际上就是用户跨域使用。

#### 说明

最多支持配置500个互信集群。

#### 对系统的影响

- 配置跨集群互信后，外部系统的用户可以在本系统中使用，请根据企业业务与安全要求，定期检视Manager系统中用户的权限。
- 配置跨集群互信时需要停止所有集群，会造成业务中断。
- 配置跨集群互信后，互信的集群中均会增加Kerberos内部用户“krbtgt/本集群域名@外部集群域名”、“krbtgt/外部集群域名@本集群域名”，用户不能删除。密码默认为“Admin@123”，请根据企业安全要求，及时且定期修改密码，需同时修改互信系统中4个用户且密码保持一致。具体请参见[修改组件运行用户密码](#)。修改密码期间可能影响跨系统业务应用的连接。
- 配置跨集群互信后，各个集群都需要重新下载并安装客户端。
- 配置跨集群互信后，验证配置后是否可以正常工作，且如何使用本系统用户访问对端系统资源，请参见[配置跨集群互信后的用户权限](#)。

#### 前提条件

- 已明确业务需求，并规划好不同系统的域名。域名只能包含大写字母、数字、圆点(.)及下划线(\_)，且只能以字母或数字开头。
- 配置跨集群互信前，两个Manager系统的域名必须不同。MRS创建ECS/BMS集群时会随机生成唯一系统域名，通常无需修改。
- 配置跨集群互信前，两个集群中不能存在有相同的主机名，也不能存在相同的IP地址。
- 配置互信的两个集群系统时间必须一致，且系统上的NTP服务必须使用同一个时间源。
- 配置互信的两个集群系统内所有集群全部组件的运行状态均为“良好”。
- Manager内所有集群的ZooKeeper服务的“acl.compare.shortName”参数需确保为默认值“true”。否则请修改该参数为“true”后重启ZooKeeper服务。

#### 操作步骤

**步骤1** 登录其中一个FusionInsight Manager。

**步骤2** 在主页中停止所有集群。

单击主页上待操作集群名称后的“”，单击“停止”，输入密码后在弹出的“停止集群”窗口中单击“确定”，等待集群停止成功。



**步骤3** 选择“系统 > 权限 > 域和互信”。

**步骤4** 修改配置参数“互信对端域”。

表 12-54 相关参数

| 参数名          | 描述                                                                                                                                                                                                                                                                                                                                                                                                                                                 |
|--------------|----------------------------------------------------------------------------------------------------------------------------------------------------------------------------------------------------------------------------------------------------------------------------------------------------------------------------------------------------------------------------------------------------------------------------------------------------|
| “realm_name” | 填写对端系统的域名。                                                                                                                                                                                                                                                                                                                                                                                                                                         |
| “ip_port”    | 填写对端系统的KDC地址。<br>参数值格式为：对端系统内要配置互信集群的Kerberos服务部署的节点IP地址:端口。 <ul style="list-style-type: none"><li>如果是双平面组网，需填写业务平面IP地址。</li><li>采用IPv6地址时，IP地址应写在中括号“[]”中。</li><li>部署主备Kerberos服务或者对端系统内有多个集群需要与本端建立互信时，多个KDC地址使用逗号分隔。</li><li>端口值可通过查看KrbServer服务的“kdc_ports”参数获取，默认值为“21732”。部署服务的节点IP可通过在KrbServer服务页面选择“实例”页签，查看KerberosServer角色的“业务IP”获取。<br/>例如，Kerberos服务部署在10.0.0.1和10.0.0.2上，与本端系统建立互信，则对应参数值为“10.0.0.1:21732,10.0.0.2:21732”。</li></ul> |

#### 说明

如果需要配置与多个Manager系统的互信关系，请单击  添加新项目，并填写参数值。最多支持16个系统。删除多余的配置请单击 。

**步骤5** 单击“确定”。

**步骤6** 以omm用户登录主管理节点，执行以下命令更新域配置。

```
sh ${BIGDATA_HOME}/om-server/om/sbin/restart-RealmConfig.sh
```

提示以下信息表示命令执行成功。

```
Modify realm successfully. Use the new password to log into FusionInsight again.
```

重启后部分主机与服务可能无法访问并触发告警，执行“restart-RealmConfig.sh”后大约需要1分钟自动恢复。

**步骤7** 登录FusionInsight Manager，启动所有集群。

单击主页上待操作集群名称后的 ，单击“启动”，在“启动集群”窗口单击“确定”，等待集群启动成功。

**步骤8** 登录另外一个系统的FusionInsight Manager，重复以上操作。

----结束

## 12.9.2.4 配置跨集群互信后的用户权限

### 操作场景

配置完跨Manager集群互信后，需要在互信的系统上设置访问用户的权限，这样指定的用户才能在互信系统上进行对应的业务操作。

### 前提条件

两个系统已完成互信配置。

### 操作步骤

- 步骤1** 登录本端系统的FusionInsight Manager。
  - 步骤2** 选择“系统 > 权限 > 用户”，检查本次业务操作的用户是否在已存在：
    - 是，执行**步骤3**。
    - 否，执行**步骤4**。
  - 步骤3** 单击指定用户左侧的▼，检查该用户所在的用户组和角色分配的权限是否满足本次业务需求。若不满足，参见**权限设置**创建新角色并绑定用户，也可以直接修改用户的用户组或角色权限。
  - 步骤4** 参见**创建用户**，创建本次业务所需要的用户，同时关联业务所需要的用户组或者角色信息。
  - 步骤5** 登录互信系统的FusionInsight Manager，重复**步骤2 ~ 步骤4**，创建相同名字的用户并设置权限。
- 结束

## 12.9.3 配置定时备份告警与审计信息

### 操作场景

MRS集群管理员可通过修改配置文件，实现定时备份FusionInsight Manager的告警信息、Manager审计信息以及所有服务的审计信息到指定的存储位置。

备份支持使用SFTP协议或FTP协议，FTP协议未加密数据可能存在安全风险，建议使用SFTP。

### 操作步骤

- 步骤1** 以omm用户登录主管理节点。

#### 说明

用户只需在主管理节点执行此操作，不支持在备管理节点上配置定时备份。

- 步骤2** 执行以下命令，切换目录。

```
cd ${BIGDATA_HOME}/om-server/om/sbin
```

- 步骤3** 执行以下命令，配置定时备份Manager告警、审计或者服务审计信息。

```
./setNorthBound.sh -t 信息类型 -i 远程服务器IP -p 服务器使用的SFTP或FTP端口 -u
用户名 -d 保存信息的路径 -c 时间间隔 (分钟) -m 每个保存文件的信息记录数 -s 备
份启停开关 -e 指定的协议
```

例如:

```
./setNorthBound.sh -t alarm -i 10.0.0.10 -p 22 -u sftpuser -d /tmp/ -c 10 -m
100 -s true -e sftp
```

此脚本将修改告警信息备份配置文件“alarm\_collect\_upload.properties”。文件存储路径为“\${BIGDATA\_HOME}/om-server/tomcat/webapps/web/WEB-INF/classes/config”。

```
./setNorthBound.sh -t audit -i 10.0.0.10 -p 22 -u sftpuser -d /tmp/ -c 10 -m
100 -s true -e sftp
```

此脚本将修改审计信息备份配置文件“audit\_collect\_upload.properties”。文件存储路径为“\${BIGDATA\_HOME}/om-server/tomcat/webapps/web/WEB-INF/classes/config”。

```
./setNorthBound.sh -t service_audit -i 10.0.0.10 -p 22 -u sftpuser -d /tmp/ -c
10 -m 100 -s true -e sftp
```

此脚本将修改服务审计信息备份配置文件“service\_audit\_collect\_upload.properties”。文件存储路径为“\${BIGDATA\_HOME}/om-server/tomcat/webapps/web/WEB-INF/classes/config”。

**步骤4** 根据界面提示输入用户的密码。密码将加密保存在配置文件中。

```
Please input sftp/ftp server password:
```

**步骤5** 显示如下结果, 说明修改成功。备管理节点将自动同步配置文件。

```
execute command syncfile successfully.
Config Succeed.
```

---结束

## 12.9.4 修改 FusionInsight Manager 添加的路由表

### 操作场景

安装 FusionInsight Manager 时系统会自动在主管节点上创建 2 条路由信息, 执行 **ip rule list** 可以查看, 如下示例:

```
0:from all lookup local
32764:from all to 10.10.100.100 lookup ntp_rt #FusionInsight Manager创建的ntp路由信息 (未配置外部NTP
时钟源时无此信息)
32765:from 192.168.0.117 lookup om_rt #FusionInsight Manager创建的om路由信息
32766:from all lookup main
32767:from all lookup default
```

#### 说明

没有配置 ntp 外部服务器时只会有一条 om 路由信息“om\_rt”。

如果 FusionInsight Manager 创建的路由信息与企业网络规划配置的路由信息发生冲突时, 用户可以使用“autoroute.sh”工具禁用或启用 Manager 创建的路由信息。



## 对系统的影响

禁用Manager创建的路由信息后，在设置新的路由信息之前，FusionInsight Manager 页面无法登录，集群运行不受影响。

## 前提条件

已经成功安装Manager。

## 禁用系统创建的路由信息

**步骤1** 以omm用户登录到主管理节点。执行以下命令，禁用系统创建的路由信息。

```
cd ${BIGDATA_HOME}/om-server/om/sbin
```

```
./autoroute.sh disable
```

```
Deactivating Route.
Route operation (disable) successful.
```

**步骤2** 执行以下命令，查看运行结果。如下例

```
ip rule list
```

```
0:from all lookup local
32766:from all lookup main
32767:from all lookup default
```

**步骤3** 执行以下命令，输入root用户密码，切换到root用户下。

```
su - root
```

**步骤4** 分别执行以下命令，手动创建新的WS浮动IP路由信息。

```
ip route add WS浮动IP网段号/WS浮动IP子网掩码 scope link src WS浮动IP dev WS
浮动IP对应网卡 table om_rt
```

```
ip route add default via WS浮动IP网关 dev WS浮动IP对应网卡 table om_rt
```

```
ip rule add from WS浮动IP table om_rt
```

例如：

```
ip route add 192.168.0.0/255.255.255.0 scope link src 192.168.0.117 dev
eth0:ws table om_rt
```

```
ip route add default via 192.168.0.254 dev eth0:ws table om_rt
```

```
ip rule add from 192.168.0.117 table om_rt
```

### 📖 说明

当前网络的IP地址模式为IPv6时，应执行ip -6 route add命令。

**步骤5** 分别执行以下命令，手动创建新的ntp服务路由信息。未配置外部NTP时钟源时，跳过此步骤。

```
ip route add default via NtpIP网关 dev 本机IP对应网卡 table ntp_rt
```

```
ip rule add to ntpIP table ntp_rt
```

本机IP对应网卡是指可与NTP服务器所在网段互通的网卡。

例如:

```
ip route add default via 10.10.100.254 dev eth0 table ntp_rt
```

```
ip rule add to 10.10.100.100 table ntp_rt
```

**步骤6** 执行以下命令，查看运行结果。

如下例，如产生路由表名为“om\_rt”和“ntp\_rt”的路由信息，则操作成功。

```
ip rule list
```

```
0:from all lookup local
32764:from all to 10.10.100.100 lookup ntp_rt #未配置外部NTP时钟源时无此信息
32765:from 192.168.0.117 lookup om_rt
32766:from all lookup main
32767:from all lookup default
```

----结束

## 启用系统创建的路由信息

**步骤1** 以omm用户登录到主管理节点。

**步骤2** 执行以下命令，启用系统创建的路由信息。

```
cd ${BIGDATA_HOME}/om-server/om/sbin
```

```
./autoroute.sh enable
```

```
Activating Route.
Route operation (enable) successful.
```

**步骤3** 执行以下命令，查看运行结果。

如下例，如产生路由表名为“ntp\_rt”和“om\_rt”的两条路由信息，则操作成功。

```
ip rule list
```

```
0:from all lookup local
32764:from all to 10.10.100.100 lookup ntp_rt #未配置外部NTP时钟源时无此信息
32765:from 192.168.0.117 lookup om_rt
32766:from all lookup main
32767:from all lookup default
```

----结束

## 12.9.5 切换维护模式

### 操作场景

FusionInsight Manager支持将集群、服务、主机或者OMS配置为维护模式，进入维护模式的对象将不再上报告警，避免在升级等维护变更期间系统产生大量无意义的告警，影响运维人员对集群状态的判断。

- 集群维护模式  
集群未正式上线或暂时离线进行运维操作时（例如非滚动方式的升级），可将整个集群配置为维护模式。
- 服务维护模式

对特定服务进行维护操作时（例如对该服务的实例进行批量重启等可能影响业务的调试操作、对该服务相关的节点进行直接上下电或修复服务等），可将涉及的服务配置为维护模式。

- 主机维护模式

对主机进行维护操作时（例如节点上下电、隔离主机、重装主机、升级操作系统、替换节点等），可将涉及的主机配置为维护模式。

- OMS维护模式

对OMS节点进行重启、替换、修复等操作时，可将OMS配置为维护模式。

## 对系统影响

设置维护模式后，非维护操作引起的告警也将被抑制无法上报，直至退出维护模式后，仍然存在的故障才能上报告警，请谨慎操作。



## 操作步骤



**步骤1** 登录FusionInsight Manager。

**步骤2** 配置维护模式。

根据实际操作场景，确认需要配置维护模式的对象，参考表12-55进行操作。

表 12-55 切换维护模式

| 场景         | 步骤                                                                                                                                                                                                                                                                                                                                                                                  |
|------------|-------------------------------------------------------------------------------------------------------------------------------------------------------------------------------------------------------------------------------------------------------------------------------------------------------------------------------------------------------------------------------------|
| 配置集群进入维护模式 | <ol style="list-style-type: none"><li>1. 在管理界面主页，选择待操作集群名称后的“*** &gt; 进入维护模式”。</li><li>2. 在弹出的窗口中单击“确定”。</li></ol> <p>集群进入维护状态后，集群名称后的状态显示为 。维护操作完成后，单击“退出维护模式”，集群将退出维护模式。</p>                                                                                                                 |
| 配置服务进入维护模式 | <ol style="list-style-type: none"><li>1. 在管理界面选择“集群 &gt; 待操作的集群名称 &gt; 服务 &gt; 服务名称”。</li><li>2. 在服务详情页面选择“更多 &gt; 进入维护模式”。</li><li>3. 在弹出的窗口中单击“确定”。</li></ol> <p>服务进入维护状态后，服务列表的对应服务名称后的状态显示为 。维护操作完成后，单击“退出维护模式”，服务将退出维护模式。</p> <p><b>说明</b><br/>配置某服务进入维护模式时，建议将依赖该服务的其他上层服务也都设置为维护模式。</p> |

| 场景          | 步骤                                                                                                                                                                                                                                                                                      |
|-------------|-----------------------------------------------------------------------------------------------------------------------------------------------------------------------------------------------------------------------------------------------------------------------------------------|
| 配置主机进入维护模式  | <ol style="list-style-type: none"><li>1. 在管理界面单击“主机”。</li><li>2. 在主机页面勾选待操作的主机，选择“更多 &gt; 进入维护模式”。</li><li>3. 在弹出的窗口中单击“确定”。<br/>主机进入维护状态后，主机列表的对应主机名称后的状态显示为 。维护操作完成后，单击“退出维护模式”，主机将退出维护模式。</li></ol> |
| 配置OMS进入维护模式 | <ol style="list-style-type: none"><li>1. 在管理界面选择“系统 &gt; OMS &gt; 进入维护模式”。</li><li>2. 在弹出的窗口中单击“确定”。</li></ol> <p>OMS进入维护状态后，OMS状态显示为 。维护操作完成后，单击“退出维护模式”，OMS将退出维护模式。</p>                            |

### 步骤3 查看集群维护视图。

在管理界面主页，选择待操作集群名称后的“\*\*\* > 维护模式视图”，在弹出的窗口中可查看当前集群内处于维护模式的服务及主机，方便查询。

维护操作完成后，可在维护模式视图中批量勾选服务与主机，然后单击“退出维护模式”，即可批量退出维护模式。

图 12-19 批量退出维护模式

## 维护模式视图



----结束

## 12.9.6 例行维护

为了保证系统长期正常、稳定的运行，MRS集群管理员或维护工程师需要定期对表 12-56 所示的项目进行检查，并根据检查出的异常结果排除故障。建议检查人员根据企业管理规范，记录每个任务场景的结果并签名确认。

表 12-56 项目一览表

| 例行维护周期 | 任务场景     | 例行维护内容                                                                                                                                                                                   |
|--------|----------|------------------------------------------------------------------------------------------------------------------------------------------------------------------------------------------|
| 每天     | 检查集群服务状态 | <ul style="list-style-type: none"><li>检查每个服务的运行状态和配置状态是否正常，是否为绿色。</li><li>检查每个服务中，角色实例的运行状态和配置状态是否正常，是否为绿色。</li><li>检查每个服务中，角色实例的主备状态是否可以正常显示。</li><li>检查服务与角色实例的“概览”显示结果是否正常。</li></ul> |
|        | 检查集群主机状态 | <ul style="list-style-type: none"><li>检查每个主机当前的运行状态是否正常，是否为绿色。</li><li>检查每个主机当前的磁盘使用率、内存使用率和CPU使用率。关注当前内存与CPU使用率是否处于上升趋势。</li></ul>                                                      |
|        | 检查集群告警信息 | 检查前一天是否生成了未处理异常告警，包含已自动恢复的告警。                                                                                                                                                            |
|        | 检查集群审计信息 | 检查前一天是否有“高危”和“危险”的操作，是否已确认操作的合法性。                                                                                                                                                        |
|        | 检查集群备份情况 | 检查前一天OMS、LDAP、DBService和NameNodeOMS、LDAP和DBServiceOMS、LDAP是否自动备份。                                                                                                                        |
|        | 检查健康检查结果 | 在FusionInsight Manager执行健康检查，下载健康检查报告确认当前集群是否存在异常状态。建议启用自动健康检查，并及时导出最新的集群健康检查结果，根据检查结果修复不健康项目。                                                                                           |
|        | 检查网络通讯   | 检查集群网络工作状态，节点之间的网络通讯是否存在延时。                                                                                                                                                              |
|        | 检查存储状态   | 检查集群总体数据存储量是否出现了突然的增长： <ul style="list-style-type: none"><li>磁盘使用量是否已接近阈值，排查原因，例如是否有业务留下的垃圾数据或冷数据需要清理。</li><li>业务是否有增长需求，磁盘分区是否需要扩容。</li></ul>                                           |

| 例行维护周期 | 任务场景   | 例行维护内容                                                                                                                                                                                                                                          |
|--------|--------|-------------------------------------------------------------------------------------------------------------------------------------------------------------------------------------------------------------------------------------------------|
|        | 检查日志情况 | <ul style="list-style-type: none"> <li>检查是否有失败、失去响应的MapReduce、Spark任务，查看HDFS中“/tmp/logs/\${username}/logs/\${application id}”日志文件并排除问题。</li> <li>检查Yarn的任务日志，查看失败、失去响应的任务日志，并删除重复数据。</li> <li>检查Storm的worker日志。</li> <li>备份日志到存储服务器。</li> </ul> |
| 每周     | 用户管理   | 检查用户密码是否将要过期并通知修改。“机机用户”用户修改密码需要重新下载keytab文件。                                                                                                                                                                                                   |
|        | 分析告警   | 导出指定周期内产生的告警并分析。                                                                                                                                                                                                                                |
|        | 扫描磁盘   | 对磁盘健康状态进行检查，建议使用专门的磁盘检查工具。                                                                                                                                                                                                                      |
|        | 统计存储   | 分批次排查集群节点磁盘数据是否均匀存储，筛选出明显数据增加或不足的硬盘，并确认硬盘是否正常。                                                                                                                                                                                                  |
|        | 记录变更   | 安排并记录对集群配置参数和文件实施的操作，为故障分析处理场景提供依据。                                                                                                                                                                                                             |
| 每月     | 分析日志   | <ul style="list-style-type: none"> <li>收集集群节点服务器的硬件日志，例如BMC系统日志，并进行分析。</li> <li>收集集群节点服务器的操作系统日志，并进行分析。</li> <li>收集集群日志，并进行分析。</li> </ul>                                                                                                       |
|        | 诊断网络   | 对集群的网络健康状态进行分析。                                                                                                                                                                                                                                 |
|        | 管理硬件   | 检查设备运行的机房环境，安排清洁设备。                                                                                                                                                                                                                             |

## 12.10 日志管理

### 12.10.1 关于日志

#### 日志描述

MRS集群的日志保存路径为“/var/log/Bigdata”。日志分类见下表：

表 12-57 日志分类一览表

| 日志类型 | 日志描述                                      |
|------|-------------------------------------------|
| 安装日志 | 安装日志记录了Manager、集群和服务安装的程序信息，可用于定位安装出错的问题。 |

| 日志类型 | 日志描述                                                  |
|------|-------------------------------------------------------|
| 运行日志 | 运行日志记录了集群各服务运行产生的运行轨迹信息及调试信息、状态变迁、未产生影响的潜在问题和直接的错误信息。 |
| 审计日志 | 审计日志中记录了用户活动信息和用户操作指令信息，可用于安全事件中定位问题原因及划分事故责任。        |

MRS日志目录清单见下表：

**表 12-58** 日志目录一览表

| 文件目录                          | 日志内容                                            |
|-------------------------------|-------------------------------------------------|
| /var/log/Bigdata/audit        | 组件审计日志。                                         |
| /var/log/Bigdata/controller   | 日志采集脚本日志。<br>controller进程日志。<br>controller监控日志。 |
| /var/log/Bigdata/dbservice    | DBService日志。                                    |
| /var/log/Bigdata/flume        | Flume日志。                                        |
| /var/log/Bigdata/hbase        | HBase日志。                                        |
| /var/log/Bigdata/hdfs         | HDFS日志。                                         |
| /var/log/Bigdata/hive         | Hive日志。                                         |
| /var/log/Bigdata/httpd        | httpd日志。                                        |
| /var/log/Bigdata/hue          | Hue日志。                                          |
| /var/log/Bigdata/kerberos     | Kerberos日志。                                     |
| /var/log/Bigdata/ldapclient   | LDAP客户端日志。                                      |
| /var/log/Bigdata/ldapserver   | LDAP服务端日志。                                      |
| /var/log/Bigdata/loader       | Loader日志。                                       |
| /var/log/Bigdata/logman       | logman脚本日志管理日志。                                 |
| /var/log/Bigdata/mapreduce    | MapReduce日志。                                    |
| /var/log/Bigdata/nodeagent    | NodeAgent日志。                                    |
| /var/log/Bigdata/okerberos    | OMS Kerberos日志。                                 |
| /var/log/Bigdata/oldapserver  | OMS LDAP日志。                                     |
| /var/log/Bigdata/metric_agent | MetricAgent运行日志。                                |

| 文件目录                            | 日志内容                                                                                                                     |
|---------------------------------|--------------------------------------------------------------------------------------------------------------------------|
| /var/log/Bigdata/omm            | oms: “omm” 服务端的复杂事件处理日志、告警服务日志、HA日志、认证与授权管理日志和监控服务运行日志。<br>oma: “omm” 代理端的安装运行日志。<br>core: “omm” 代理端与“HA” 进程失去响应的dump日志。 |
| /var/log/Bigdata/spark2x        | Spark2x日志。                                                                                                               |
| /var/log/Bigdata/sudo           | omm执行sudo命令产生的日志。                                                                                                        |
| /var/log/Bigdata/timestamp      | 时间同步管理日志。                                                                                                                |
| /var/log/Bigdata/tomcat         | Tomcat日志。                                                                                                                |
| /var/log/Bigdata/watchdog       | Watchdog日志。                                                                                                              |
| /var/log/Bigdata/yarn           | Yarn日志。                                                                                                                  |
| /var/log/Bigdata/zookeeper      | ZooKeeper日志。                                                                                                             |
| /var/log/Bigdata/oozie          | Oozie日志。                                                                                                                 |
| /var/log/Bigdata/kafka          | Kafka日志。                                                                                                                 |
| /var/log/Bigdata/storm          | Storm日志。                                                                                                                 |
| /var/log/Bigdata/upgrade        | 升级OMS日志。                                                                                                                 |
| /var/log/Bigdata/update-service | 升级服务日志。                                                                                                                  |

### 📖 说明

启用多实例功能后, 如果MRS集群管理员添加了多个HBase、Hive和Spark服务的实例, 新增加服务实例的日志描述、日志级别和日志格式, 与原服务日志相同。服务实例的日志将独立保存在名为“/var/log/Bigdata/servicenameN”的目录中, HBase和Hive服务实例的审计日志保存在名为“/var/log/Bigdata/audit/servicenameN”的目录中。以HBase1为例, 对应日志分别保存在“/var/log/Bigdata/hbase1”和“/var/log/Bigdata/audit/hbase1”。

## 安装日志

表 12-59 安装信息一览表

| 安装日志        | 日志描述                 |
|-------------|----------------------|
| 安装配置日志      | 记录了安装前配置过程的信息。       |
| 安装Manager日志 | 记录了安装双机Manager操作的信息。 |
| 安装集群日志      | 记录了安装集群步骤的信息。        |



## 运行日志

运行日志记录的运行信息描述如表12-60所示。

表 12-60 运行信息一览表

| 运行日志       | 日志描述                                 |
|------------|--------------------------------------|
| 服务安装前的准备日志 | 记录服务安装前的准备工作，如检测、配置和反馈操作的信息。         |
| 进程启动日志     | 记录进程启动过程中执行的命令信息。                    |
| 进程启动异常日志   | 记录进程启动失败时产生异常的信息，如依赖服务错误、资源不足等       |
| 进程运行日志     | 记录进程运行轨迹信息及调试信息，如函数入口和出口打印、模块间接口消息等。 |
| 进程运行异常日志   | 记录导致进程运行时错误的错误信息，如输入对象为空、编解码失败等错误。   |
| 进程运行环境信息日志 | 记录进程运行环境的信息，如资源状态、环境变量等。             |
| 脚本日志       | 记录脚本执行的过程信息。                         |
| 资源回收日志     | 记录资源回收的过程信息。                         |
| 服务卸载时的清理日志 | 记录卸载服务时执行的步骤操作信息，如清除目录数据、执行时间等       |

## 审计日志

审计日志记录的审计信息包含Manager审计信息和组件审计信息。

表 12-61 Manager 审计信息一览表

| 操作类型 | 操作                                                                                                                                                                                           |
|------|----------------------------------------------------------------------------------------------------------------------------------------------------------------------------------------------|
| 用户管理 | 创建用户<br>修改用户<br>删除用户<br>创建组<br>修改组<br>删除组<br>添加角色<br>修改角色<br>删除角色<br>密码策略修改<br>修改密码<br>密码重置<br>用户登录<br>用户注销<br>屏幕解锁<br>下载认证凭据<br>用户越权操作<br>用户帐号解锁<br>用户帐号锁定<br>屏幕锁定<br>导出用户<br>导出用户组<br>导出角色 |

| 操作类型 | 操作                                                                                                                                                                                                                                                                                                                                                                                                                                             |
|------|------------------------------------------------------------------------------------------------------------------------------------------------------------------------------------------------------------------------------------------------------------------------------------------------------------------------------------------------------------------------------------------------------------------------------------------------|
| 集群   | 启动集群<br>停止集群<br>重启集群<br>滚动重启集群<br>重启所有过期实例<br>保存配置<br>同步集群配置<br>定制集群监控指标<br>配置监控转储<br>保存监控阈值<br>下载客户端配置<br>北向Syslog接口配置<br>北向SNMP接口配置<br>SNMP清除告警<br>SNMP添加trap目标<br>SNMP删除trap目标<br>SNMP检查告警<br>SNMP同步告警<br>创建阈值模板<br>删除阈值模板<br>应用阈值模板<br>保存集群监控配置数据<br>导出配置数据<br>导入集群配置数据<br>导出安装模板<br>修改阈值模板<br>取消阈值模板应用<br>屏蔽告警<br>发送告警<br>修改OMS数据库密码<br>修改组件数据库密码<br>重启OMM和Controller<br>启动集群的健康检查<br>导入证书文件<br>配置SSO信息<br>删除健康检查历史报告<br>修改集群属性<br>同步维护命令 |

| 操作类型 | 操作                                                                                                                                                                                                                                      |
|------|-----------------------------------------------------------------------------------------------------------------------------------------------------------------------------------------------------------------------------------------|
|      | 异步维护命令<br>定制报表监控指标<br>导出报表监控数据<br>SNMP执行异步命令<br>重启WEB服务<br>定制静态资源池监控指标<br>导出静态资源池监控数据<br>定制主页监控指标<br>中止任务<br>还原配置<br>修改域和互信的配置<br>修改系统参数<br>集群进入维护模式<br>集群退出维护模式<br>OMS进入维护模式<br>OMS退出维护模式<br>批量退出维护模式<br>修改OMS配置<br>启用阈值告警<br>同步所有集群配置 |

| 操作类型 | 操作                                                                                                                                                                                                                                                                                                                                                                                                         |
|------|------------------------------------------------------------------------------------------------------------------------------------------------------------------------------------------------------------------------------------------------------------------------------------------------------------------------------------------------------------------------------------------------------------|
| 服务   | 启动服务<br>停止服务<br>同步服务配置<br>刷新服务队列<br>定制服务监控指标<br>重启服务<br>滚动重启服务<br>导出服务监控数据<br>导入服务配置数据<br>启动服务的健康检查<br>服务配置<br>上传配置文件<br>下载配置文件<br>同步实例配置<br>实例入服<br>实例退服<br>启动实例<br>停止实例<br>定制实例监控指标<br>重启实例<br>滚动重启实例<br>导出实例监控数据<br>导入实例配置数据<br>创建实例组<br>修改实例组<br>删除实例组<br>移动到另一个实例组<br>服务进入维护模式<br>服务退出维护模式<br>修改服务显示名称<br>修改服务关联关系<br>下载监控数据<br>屏蔽告警<br>取消屏蔽告警<br>导出服务的报表数据<br>添加报表的自定义参数<br>修改报表的自定义参数<br>删除报表的自定义参数 |

| 操作类型 | 操作                                                                                                                                                                                             |
|------|------------------------------------------------------------------------------------------------------------------------------------------------------------------------------------------------|
|      | 倒换控制节点<br>新增挂载表<br>修改挂载表                                                                                                                                                                       |
| 主机   | 设置节点机架<br>启动所有角色<br>停止所有角色<br>隔离主机<br>取消隔离主机<br>定制主机监控指标<br>导出主机监控数据<br>主机进入维护模式<br>主机退出维护模式<br>导出主机基本信息<br>导出主机分布的报表数据<br>导出主机趋势的报表数据<br>导出主机集群的报表数据<br>导出服务的报表数据<br>定制主机集群监控指标<br>定制主机趋势监控指标 |
| 告警   | 导出告警<br>清除告警<br>导出事件<br>批量清除告警                                                                                                                                                                 |
| 采集日志 | 采集日志文件<br>下载日志文件<br>采集服务堆栈信息<br>采集实例堆栈信息<br>准备服务堆栈信息<br>准备实例堆栈信息<br>清理服务堆栈信息<br>清理实例堆栈信息                                                                                                       |
| 审计日志 | 修改审计转储配置<br>导出审计日志                                                                                                                                                                             |

| 操作类型 | 操作                                                                                                                                                                                                                                                      |
|------|---------------------------------------------------------------------------------------------------------------------------------------------------------------------------------------------------------------------------------------------------------|
| 备份恢复 | 创建备份任务<br>执行备份任务<br>批量执行备份任务<br>停止备份任务<br>删除备份任务<br>修改备份任务<br>锁定备份任务<br>解锁备份任务<br>创建恢复任务<br>执行恢复任务<br>停止恢复任务<br>重试恢复任务<br>删除恢复任务                                                                                                                        |
| 多租户  | 保存静态配置<br>添加租户<br>删除租户<br>关联租户服务<br>删除租户服务<br>配置资源<br>创建资源<br>删除资源<br>增加资源池<br>修改资源池<br>删除资源池<br>恢复租户数据<br>修改租户全局配置<br>修改容量调度器队列配置<br>修改超级调度器队列配置<br>修改容量调度器资源分布<br>清除容量调度器资源分布<br>修改超级调度器资源分布<br>清除超级调度器资源分布<br>添加资源目录<br>修改资源目录<br>删除资源目录<br>定制租户监控指标 |

| 操作类型 | 操作                                                                                                                                                                          |
|------|-----------------------------------------------------------------------------------------------------------------------------------------------------------------------------|
| 健康检查 | 启动集群的健康检查<br>启动服务的健康检查<br>启动主机的健康检查<br>启动oms健康检查<br>启动系统的健康检查<br>更新健康检查的配置<br>导出健康检查报告<br>导出集群健康检查的结果<br>导出服务健康检查的结果<br>导出主机健康检查的结果<br>删除健康检查历史报告<br>导出健康检查历史报告<br>下载健康检查报告 |

表 12-62 组件审计信息一览表

| 审计日志            | 操作类型          | 操作                                                                                |
|-----------------|---------------|-----------------------------------------------------------------------------------|
| ClickHouse 审计日志 | 维护管理          | 授权<br>收回权限<br>认证和登录信息                                                             |
|                 | 业务操作          | 创建数据库/表<br>插入、删除、查询、执行数据迁移任务                                                      |
| DBService 审计日志  | 维护管理          | 备份恢复操作                                                                            |
| HBase审计日志       | DDL (数据定义) 语句 | 创建表<br>删除表<br>修改表<br>增加列族<br>修改列族<br>删除列族<br>启用表<br>禁用表<br>用户信息修改<br>修改密码<br>用户登录 |



| 审计日志     | 操作类型          | 操作                                                                                                                                                                                       |
|----------|---------------|------------------------------------------------------------------------------------------------------------------------------------------------------------------------------------------|
|          | DML (数据操作) 语句 | put数据 (针对hbase:meta表、_ctmeta_表和hbase:acl表)<br>删除数据 (针对hbase:meta表、_ctmeta_表和hbase:acl表)<br>检查并put数据 (针对hbase:meta表、_ctmeta_表和hbase:acl表)<br>检查并删除数据 (针对hbase:meta表、_ctmeta_表和hbase:acl表) |
|          | 权限控制          | 给用户授权<br>取消用户授权                                                                                                                                                                          |
| HDFS审计日志 | 权限管理          | 文件/文件夹访问权限<br>文件/文件夹owner信息                                                                                                                                                              |
|          | 文件操作          | 创建文件夹<br>创建文件<br>打开文件<br>追加文件内容<br>修改文件名称<br>删除文件/文件夹<br>设置文件时间属性<br>设置文件副本个数<br>多文件合并<br>文件系统检查<br>文件链接                                                                                 |
| Hive审计日志 | 元数据操作         | 元数据定义, 如创建数据库、表等<br>元数据删除, 如删除数据库、表等<br>元数据修改, 如增加列、重命名表等<br>元数据导入/导出                                                                                                                    |
|          | 数据维护          | 向表中加载数据<br>向表中插入数据                                                                                                                                                                       |
|          | 权限管理          | 创建/删除角色<br>授予/回收角色<br>授予/回收权限                                                                                                                                                            |
| Hue审计日志  | 服务启动          | 启动Hue                                                                                                                                                                                    |
|          | 用户操作          | 用户登录<br>用户退出                                                                                                                                                                             |

| 审计日志            | 操作类型    | 操作                                                                                       |
|-----------------|---------|------------------------------------------------------------------------------------------|
|                 | 任务操作    | 创建任务<br>修改任务<br>删除任务<br>提交任务<br>保存任务<br>任务状态更新                                           |
| KrbServer 审计日志  | 维护管理    | 修改kerberos帐号密码<br>添加kerberos帐号<br>删除kerberos帐号<br>用户认证                                   |
| LdapServer 审计日志 | 维护管理    | 添加操作系统用户<br>添加组<br>添加用户到组<br>删除用户<br>删除组                                                 |
| Loader审计日志      | 安全管理    | 用户登录                                                                                     |
|                 | 元数据管理   | 查询connector<br>查询framework<br>查询step                                                     |
|                 | 数据源连接管理 | 查询数据源连接<br>增加数据源连接<br>更新数据源连接<br>删除数据源连接<br>激活数据源连接<br>禁用数据源连接                           |
|                 | 作业管理    | 查询作业<br>创建作业<br>更新作业<br>删除作业<br>激活作业<br>禁用作业<br>查询作业所有执行记录<br>查询作业最近执行记录<br>提交作业<br>停止作业 |

| 审计日志           | 操作类型    | 操作                                                                                                               |
|----------------|---------|------------------------------------------------------------------------------------------------------------------|
| Mapreduce 审计日志 | 程序运行    | 启动Container请求<br>停止Container请求<br>Container结束, 状态为成功<br>Container结束, 状态为失败<br>Container结束, 状态为中止<br>提交任务<br>结束任务 |
| Oozie审计日志      | 任务管理    | 提交任务<br>启动任务<br>kill任务<br>暂停任务<br>恢复任务<br>重新运行任务                                                                 |
| Spark2x审计日志    | 元数据操作   | 元数据定义, 如创建数据库、表等<br>元数据删除, 如删除数据库、表等<br>元数据修改, 如增加列、重命名表等<br>元数据导入/导出                                            |
|                | 数据维护    | 向表中加载数据<br>向表中插入数据                                                                                               |
| Storm审计日志      | Nimbus  | 提交拓扑<br>中止拓扑<br>重分配拓扑<br>去激活拓扑<br>激活拓扑                                                                           |
|                | UI      | 中止拓扑<br>重分配拓扑<br>去激活拓扑<br>激活拓扑                                                                                   |
| Yarn审计日志       | 任务提交    | 提交作业到队列相关的操作                                                                                                     |
| Zookeeper 审计日志 | 权限管理    | 设置ZNODE访问权限                                                                                                      |
|                | ZNODE操作 | 创建ZNODE<br>删除ZNODE<br>设置ZNODE数据                                                                                  |

FusionInsight Manager的审计日志保存在数据库中，可通过“审计”页面查看及导出审计日志。

组件审计日志的文件信息见下表。部分组件审计日志文件保存在“/var/log/Bigdata/audit”，例如HDFS、HBase、Mapreduce、Hive、Hue、Yarn、Storm和ZooKeeper。每天凌晨3点自动将组件审计日志压缩备份到“/var/log/Bigdata/audit/bk”，最多保留最近的90个压缩备份文件，不支持修改备份时间。配置保留个数，请参见[配置审计日志本地备份数](#)。

其他组件审计日志文件保存在组件日志目录中。

表 12-63 组件审计日志目录

| 组件名称      | 审计日志目录                                                                                                                                                                                                                                                                                                                                                                                                                  |
|-----------|-------------------------------------------------------------------------------------------------------------------------------------------------------------------------------------------------------------------------------------------------------------------------------------------------------------------------------------------------------------------------------------------------------------------------|
| DBService | /var/log/Bigdata/audit/dbservice/dbservice_audit.log                                                                                                                                                                                                                                                                                                                                                                    |
| HBase     | /var/log/Bigdata/audit/hbase/hm/hbase-audit-hmaster.log<br>/var/log/Bigdata/audit/hbase/hm/hbase-ranger-audit-hmaster.log<br>/var/log/Bigdata/audit/hbase/rs/hbase-audit-regionserver.log<br>/var/log/Bigdata/audit/hbase/rs/hbase-ranger-audit-regionserver.log<br>/var/log/Bigdata/audit/hbase/rt/hbase-audit-restserver.log<br>/var/log/Bigdata/audit/hbase/ts/hbase-audit-thriftserver.log                          |
| HDFS      | /var/log/Bigdata/audit/hdfs/nn/hdfs-audit-namenode.log<br>/var/log/Bigdata/audit/hdfs/nn/ranger-plugin-audit.log<br>/var/log/Bigdata/audit/hdfs/dn/hdfs-audit-datanode.log<br>/var/log/Bigdata/audit/hdfs/jn/hdfs-audit-journalnode.log<br>/var/log/Bigdata/audit/hdfs/zkfc/hdfs-audit-zkfc.log<br>/var/log/Bigdata/audit/hdfs/httpfs/hdfs-audit-httpfs.log<br>/var/log/Bigdata/audit/hdfs/router/hdfs-audit-router.log |
| Hive      | /var/log/Bigdata/audit/hive/hiveserver/hive-audit.log<br>/var/log/Bigdata/audit/hive/hiveserver/hive-rangeraudit.log<br>/var/log/Bigdata/audit/hive/metastore/metastore-audit.log<br>/var/log/Bigdata/audit/hive/webhcat/webhcat-audit.log                                                                                                                                                                              |
| Hue       | /var/log/Bigdata/audit/hue/hue-audits.log                                                                                                                                                                                                                                                                                                                                                                               |
| Kafka     | /var/log/Bigdata/audit/kafka/audit.log                                                                                                                                                                                                                                                                                                                                                                                  |
| Loader    | /var/log/Bigdata/loader/audit/default.audit                                                                                                                                                                                                                                                                                                                                                                             |
| Mapreduce | /var/log/Bigdata/audit/mapreduce/jobhistory/mapred-audit-jobhistory.log                                                                                                                                                                                                                                                                                                                                                 |
| Oozie     | /var/log/Bigdata/audit/oozie/oozie-audit.log                                                                                                                                                                                                                                                                                                                                                                            |

| 组件名称      | 审计日志目录                                                                                                                                                                                              |
|-----------|-----------------------------------------------------------------------------------------------------------------------------------------------------------------------------------------------------|
| Spark2x   | /var/log/Bigdata/audit/spark2x/jdbcserver/jdbcserver-audit.log<br>/var/log/Bigdata/audit/spark2x/jdbcserver/ranger-audit.log<br>/var/log/Bigdata/audit/spark2x/jobhistory/jobhistory-audit.log      |
| Storm     | /var/log/Bigdata/audit/storm/logviewer/audit.log<br>/var/log/Bigdata/audit/storm/nimbus/audit.log<br>/var/log/Bigdata/audit/storm/supervisor/audit.log<br>/var/log/Bigdata/audit/storm/ui/audit.log |
| Yarn      | /var/log/Bigdata/audit/yarn/rm/yarn-audit-resource-manager.log<br>/var/log/Bigdata/audit/yarn/rm/ranger-plugin-audit.log<br>/var/log/Bigdata/audit/yarn/nm/yarn-audit-nodemanager.log               |
| ZooKeeper | /var/log/Bigdata/audit/zookeeper/quorumpeer/zk-audit-quorumpeer.log                                                                                                                                 |

## 12.10.2 Manager 日志清单

### 日志描述

**日志存储路径：**Manager相关日志的默认存储路径为“/var/log/Bigdata/Manager组件”。

- ControllerService: /var/log/Bigdata/controller/ (OMS安装、运行日志)
- Httpd: /var/log/Bigdata/httpd (httpd安装、运行日志)
- logman: /var/log/Bigdata/logman (日志打包工具日志)
- NodeAgent: /var/log/Bigdata/nodeagent (NodeAgent安装、运行日志)
- okerberos: /var/log/Bigdata/okerberos (okerberos安装、运行日志)
- oldapserver: /var/log/Bigdata/oldapserver (oldapserver安装、运行日志)
- MetricAgent: /var/log/Bigdata/metric\_agent (MetricAgent运行日志)
- omm: /var/log/Bigdata/omm (omm安装、运行日志)
- timestamp: /var/log/Bigdata/timestamp (NodeAgent启动时间日志)
- tomcat: /var/log/Bigdata/tomcat (Web进程日志)
- watchdog: /var/log/Bigdata/watchdog (watchdog日志)
- upgrade: /var/log/Bigdata/upgrade (升级OMS日志)
- UpdateService: /var/log/Bigdata/update-service (升级服务日志)
- Sudo: /var/log/Bigdata/sudo (sudo脚本执行日志)
- OS: /var/log/message文件 (OS系统日志)
- OS Performance: /var/log/osperf (OS性能统计日志)
- OS Statistics: /var/log/osinfo/statistics (OS参数配置信息日志)

**日志归档规则:**

Manager的日志启动了自动压缩归档功能, 缺省情况下, 当日志大小超过10MB的时候, 会自动压缩, 压缩后的日志文件名规则为: “<原有日志名>-<yyyy-mm-dd\_hh-mm-ss>.[编号].log.zip”。最多保留最近的20个压缩文件。

**表 12-64** Manager 日志列表

| 日志类型           | 日志文件名                                                                                                                      | 描述                            |
|----------------|----------------------------------------------------------------------------------------------------------------------------|-------------------------------|
| Controller运行日志 | controller.log                                                                                                             | 记录组件安装、升级、配置、监控、告警和日常运维操作日志。  |
|                | controller_client.log                                                                                                      | Rest接口运行日志。                   |
|                | acs.log                                                                                                                    | Acs运行日志。                      |
|                | acs_spnego.log                                                                                                             | acs中spnego用户日志                |
|                | aos.log                                                                                                                    | Aos运行日志。                      |
|                | plugin.log                                                                                                                 | Aos插件日志                       |
|                | backupplugin.log                                                                                                           | 备份恢复进程运行日志                    |
|                | controller_config.log                                                                                                      | 配置运行日志                        |
|                | controller_nodesetup.log                                                                                                   | Controller加载任务日志              |
|                | controller_root.log                                                                                                        | Controller进程系统日志              |
|                | controller_trace.log                                                                                                       | Controller与NodeAgent之间RPC通信日志 |
|                | controller_monitor.log                                                                                                     | 监控日志                          |
|                | controller_fsm.log                                                                                                         | 状态机日志                         |
|                | controller_alarm.log                                                                                                       | Controller发送告警日志              |
|                | controller_backup.log                                                                                                      | Controller备份恢复日志              |
|                | install.log,<br>restore_package.log,<br>installPack.log,<br>distributeAdapterFiles.log<br>,<br>install_os_optimization.log | oms安装日志                       |
|                | oms_ctl.log                                                                                                                | oms启停日志                       |
|                | preInstall_client.log                                                                                                      | 客户端安装前预处理日志                   |
|                | installntp.log                                                                                                             | ntp安装日志                       |
|                | modify_manager_param.log                                                                                                   | 修改Manager参数日志                 |

| 日志类型      | 日志文件名                                    | 描述                                 |
|-----------|------------------------------------------|------------------------------------|
|           | backup.log                               | OMS备份脚本运行日志                        |
|           | supressionAlarm.log                      | 告警脚本运行日志                           |
|           | om.log                                   | 生成om证书日志                           |
|           | backupplugin_ctl.log                     | 备份恢复插件进程启动日志                       |
|           | getLogs.log                              | 采集日志脚本运行日志                         |
|           | backupAuditLogs.log                      | 审计日志备份脚本运行日志                       |
|           | certStatus.log                           | 证书定期检查日志                           |
|           | distribute.log                           | 证书分发日志                             |
|           | ficertgenenerate.log                     | 证书替换日志, 包括生成二级证书、cas证书、httpd证书的日志。 |
|           | genPwFile.log                            | 生成证书密码文件日志                         |
|           | modifyproxyconf.log                      | 修改HTTPD代理配置的日志                     |
|           | importTar.log                            | 证书导入信任库日志                          |
| Httpd     | install.log                              | Httpd安装日志                          |
|           | access_log, error_log                    | Httpd运行日志                          |
| logman    | logman.log                               | 日志打包工具日志。                          |
| NodeAgent | install.log, install_os_optimization.log | NodeAgent安装日志                      |
|           | installntp.log                           | ntp安装日志                            |
|           | start_ntp.log                            | ntp启动日志                            |
|           | ntpChecker.log                           | ntp检查日志                            |
|           | ntpMonitor.log                           | ntp监控日志                            |
|           | heartbeat_trace.log                      | NodeAgent与Controller心跳日志           |
|           | alarm.log                                | 告警日志                               |
|           | monitor.log                              | 监控日志                               |
|           | nodeagent_ctl.log, start-agent.log       | NodeAgent启动日志                      |
|           | agent.log                                | NodeAgent运行日志                      |

| 日志类型      | 日志文件名                                                | 描述                                |
|-----------|------------------------------------------------------|-----------------------------------|
|           | cert.log                                             | 证书日志                              |
|           | agentplugin.log                                      | 监控agent侧插件运行日志                    |
|           | omapplugin.log                                       | OMA插件运行日志                         |
|           | diskhealth.log                                       | 磁盘健康检查日志                          |
|           | supressionAlarm.log                                  | 告警脚本运行日志                          |
|           | updateHostFile.log                                   | 更新主机列表日志                          |
|           | collectLog.log                                       | 节点日志采集脚本运行日志                      |
|           | host_metric_collect.log                              | 主机指标采集运行日志                        |
|           | checkfileconfig.log                                  | 文件权限配置检查运行日志                      |
|           | entropycheck.log                                     | 熵值检查运行日志                          |
|           | timer.log                                            | 节点定时调度日志                          |
|           | pluginmonitor.log                                    | 组件监控插件日志                          |
|           | agent_alarm_py.log                                   | NodeAgent检查文件权限发送告警日志             |
| okerberos | addRealm.log ,<br>modifyKerberosRealm.log            | 切域日志                              |
|           | checkservice_detail.log                              | Okerberos健康检查日志                   |
|           | genKeytab.log                                        | 生成keytab日志                        |
|           | KerberosAdmin_genConfigDetail.log                    | 启动kadmin进程时, 生成kadmin.conf的运行日志   |
|           | KerberosServer_genConfigDetail.log                   | 启动krb5kdc进程时, 生成krb5kdc.conf的运行日志 |
|           | oms-kadmind.log                                      | kadmin进程的运行日志                     |
|           | oms_kerberos_install.log ,<br>postinstall_detail.log | okerberos安装日志                     |
|           | oms-krb5kdc.log                                      | krbkdc运行日志                        |
|           | start_detail.log                                     | okerberos启动日志                     |
|           | realmDataConfigProcess.log                           | 切域失败, 回滚日志                        |



| 日志类型         | 日志文件名                      | 描述                          |
|--------------|----------------------------|-----------------------------|
|              | stop_detail.log            | okerberos停止日志               |
| oldapserver  | ldapserver_backup.log      | Oldapserver备份日志             |
|              | ldapserver_chk_service.log | Oldapserver健康检查日志           |
|              | ldapserver_install.log     | Oldapserver安装日志             |
|              | ldapserver_start.log       | Oldapserver启动日志             |
|              | ldapserver_status.log      | Oldapserver进程状态检查日志。        |
|              | ldapserver_stop.log        | Oldapserver停止日志             |
|              | ldapserver_wrap.log        | Oldapserver服务管理日志。          |
|              | ldapserver_uninstall.log   | Oldapserver卸载日志             |
|              | restart_service.log        | Oldapserver重启日志             |
|              | ldapserver_unlockUser.log  | 记录解锁Ldap用户和管理帐户的日志          |
| metric_agent | gc.log                     | MetricAgent JAVA虚拟机gc日志     |
|              | metric_agent.log           | MetricAgent运行日志             |
|              | metric_agent_qps.log       | MetricAgent内部队列长度及qps信息记录日志 |
|              | metric_agent_root.log      | MetricAgent所有运行日志           |
|              | start.log                  | MetricAgent启停信息日志           |
| omm          | omsconfig.log              | OMS配置日志                     |
|              | check_oms_heartbeat.log    | OMS心跳运行日志                   |
|              | monitor.log                | OMS监控日志                     |
|              | ha_monitor.log             | HA_Monitor操作日志              |
|              | ha.log                     | HA操作日志                      |
|              | fms.log                    | 告警日志                        |
|              | fms_ha.log                 | 告警的HA监控日志                   |
|              | fms_script.log             | 告警控制日志                      |
|              | config.log                 | 告警配置日志                      |

| 日志类型 | 日志文件名                 | 描述               |
|------|-----------------------|------------------|
|      | iam.log               | IAM日志            |
|      | iam_script.log        | IAM控制日志          |
|      | iam_ha.log            | IAM的HA监控日志       |
|      | config.log            | IAM配置日志          |
|      | operatelog.log        | IAM操作日志          |
|      | heartbeatcheck_ha.log | OMS心跳的HA监控日志     |
|      | install_oms.log       | OMS安装日志          |
|      | pms_ha.log            | 监控的HA监控日志        |
|      | pms_script.log        | 监控控制日志           |
|      | config.log            | 监控配置日志           |
|      | plugin.log            | 监控插件运行日志         |
|      | pms.log               | 监控日志             |
|      | ha.log                | HA运行日志           |
|      | cep_ha.log            | CEP的HA监控日志       |
|      | cep_script.log        | CEP控制日志          |
|      | cep.log               | CEP日志            |
|      | config.log            | CEP配置日志          |
|      | omm_gaussdba.log      | gaussdb的HA监控日志   |
|      | gaussdb-<SERIAL>.log  | gaussdb运行日志      |
|      | gs_ctl-<DATE>.log     | gaussdb控制日志的归档日志 |
|      | gs_ctl-current.log    | gaussdb控制日志      |
|      | gs_guc-current.log    | gaussdb操作日志      |
|      | encrypt.log           | omm加密日志          |
|      | omm_agent_ctl.log     | OMA控制日志          |
|      | oma_monitor.log       | OMA监控日志          |
|      | install_oma.log       | OMA安装日志          |
|      | config_oma.log        | OMA配置日志          |
|      | omm_agent.log         | OMA运行日志          |
|      | acs.log               | acs资源日志。         |

| 日志类型           | 日志文件名                                                                                 | 描述                                          |
|----------------|---------------------------------------------------------------------------------------|---------------------------------------------|
|                | aos.log                                                                               | aos资源日志                                     |
|                | controller.log                                                                        | controller资源日志                              |
|                | feed_watchdog.log                                                                     | feed_watchdog资源日志                           |
|                | floatip.log                                                                           | floatip资源日志                                 |
|                | ha_ntp.log                                                                            | ntp资源日志                                     |
|                | httpd.log                                                                             | httpd资源日志                                   |
|                | okerberos.log                                                                         | okerberos资源日志                               |
|                | oldap.log                                                                             | oldap资源日志                                   |
|                | tomcat.log                                                                            | tomcat资源日志                                  |
|                | send_alarm.log                                                                        | 管理节点HA告警发送脚本运行日志                            |
| timestamp      | restart_stamp                                                                         | NodeAgent启动时间                               |
| tomcat         | cas.log,<br>localhost_access_cas_log.l<br>og                                          | cas运行日志                                     |
|                | catalina.log,<br>catalina.out, host-<br>manager.log,<br>localhost.log,<br>manager.log | tomcat运行日志                                  |
|                | localhost_access_web_log.<br>log                                                      | 记录访问FusionInsight<br>Manager系统REST接口<br>的日志 |
|                | web.log                                                                               | web进程运行日志                                   |
|                | northbound_ftp_sftp.log,<br>snmp.log                                                  | 北向日志                                        |
|                | perfStats.log                                                                         | 性能数据统计日志                                    |
|                | watchdog                                                                              | watchdog.log,<br>feed_watchdog.log          |
| update-service | omm_upd_server.log                                                                    | updserver的运行日志                              |
|                | omm_upd_agent.log                                                                     | updagent的运行日志                               |
|                | update-manager.log                                                                    | updmanager的运行日志                             |
|                | install.log                                                                           | 升级服务安装日志                                    |
|                | uninstall.log                                                                         | 升级服务卸载日志                                    |

| 日志类型    | 日志文件名                                                                                                                                                                                                                                                                                                                                                                                                                                                                                                                                                                                                                                                                                                                                                              | 描述         |
|---------|--------------------------------------------------------------------------------------------------------------------------------------------------------------------------------------------------------------------------------------------------------------------------------------------------------------------------------------------------------------------------------------------------------------------------------------------------------------------------------------------------------------------------------------------------------------------------------------------------------------------------------------------------------------------------------------------------------------------------------------------------------------------|------------|
|         | catalina.<时间>.log,<br>catalina.out, host-<br>manager.<时间>.log,<br>localhost.<时间>.log,<br>manager.<时间>.log,<br>manager_access_log.<时<br>间>.txt,<br>web_service_access_log.<<br>时间>.txt, catalina.log,<br>gc-update-service.log.<br>0.current, update-<br>manager.controller,<br>update-web-<br>service.controller,<br>update-web-service.log,<br>commit_rm_distributed.lo<br>g,<br>commit_rm_upload_packa<br>ge.log,<br>common_omagent_operat<br>or.log,<br>forbid_monitor.log,<br>initialize_package_atoms.l<br>og,<br>initialize_unzip_pack.log<br>, omm-upd.log,<br>register_patch_pack.log,<br>resume_monitor.logrollba<br>ck_clear_patch.log,<br>unregister_patch_pack.log<br>, update-<br>rcommupd.log, update-<br>rcupdatemanager.log,<br>update-service.log | 升级服务运行日志   |
| upgrade | upgrade.log_<时间>                                                                                                                                                                                                                                                                                                                                                                                                                                                                                                                                                                                                                                                                                                                                                   | 升级OMS日志    |
|         | rollback.log_<时间>                                                                                                                                                                                                                                                                                                                                                                                                                                                                                                                                                                                                                                                                                                                                                  | 回滚OMS日志    |
| sudo    | sudo.log                                                                                                                                                                                                                                                                                                                                                                                                                                                                                                                                                                                                                                                                                                                                                           | sudo脚本执行日志 |

## 日志级别

Manager中提供了如表12-65所示的日志级别。日志级别优先级从高到低分别是 FATAL、ERROR、WARN、INFO、DEBUG。程序会打印高于或等于所设置级别的日志，设置的日志等级越高，打印出来的日志就越少。

表 12-65 日志级别

| 级别    | 描述                                    |
|-------|---------------------------------------|
| FATAL | FATAL表示当前事件处理出现严重错误信息，可能导致系统崩溃。       |
| ERROR | ERROR表示当前事件处理出现错误信息，系统运行出错。           |
| WARN  | WARN表示当前事件处理存在异常信息，但认为是正常范围，不会导致系统出错。 |
| INFO  | INFO记录系统及各事件正常运行状态信息                  |
| DEBUG | DEBUG记录系统及系统的调试信息。                    |

## 日志格式

Manager的日志格式如下所示：

表 12-66 日志格式

| 日志类型                                                                               | 组件                                                                                 | 格式                                                                             | 示例                                                                                                                                                                          |
|------------------------------------------------------------------------------------|------------------------------------------------------------------------------------|--------------------------------------------------------------------------------|-----------------------------------------------------------------------------------------------------------------------------------------------------------------------------|
| Controller, Httpd, logman, NodeAgent, okerberos, oldapserver, omm, tomcat, upgrade | Controller, Httpd, logman, NodeAgent, okerberos, oldapserver, omm, tomcat, upgrade | <yyyy-MM-dd HH:mm:ss,SSS> <Log Level> <产生该日志的线程名字> <log中的 message> <日志事件的发生位置> | 2020-06-30 00:37:09,067 INFO [pool-1-thread-1] Completed Discovering Node. com.xxx.hadoop.om.controller.tasks.nodesetup.DiscoverNodeTask.execute(DiscoverNodeTask.java:299) |

### 12.10.3 配置日志级别与文件大小

#### 操作场景

如果需要在日志中调整记录的日志级别，则用户可以修改FusionInsight Manager的日志级别。对于某个具体的服务，除了可以修改日志级别，还可以修改日志文件大小，防止磁盘空间不足日志无法保存。

#### 对系统的影响

保存新的配置需要重启服务，此时对应的服务不可用。

## 修改 FusionInsight Manager 日志级别

1. 以omm用户登录主管理节点。
2. 执行以下命令，切换路径。

```
cd ${BIGDATA_HOME}/om-server/om/sbin
```

3. 执行以下命令，修改日志级别。

```
./setLogLevel.sh 日志级别参数
```

日志级别参数如下，优先级从高到低分别是FATAL、ERROR、WARN、INFO、DEBUG，程序会打印高于或等于所设置级别的日志，设置的日志等级越高，打印出来的日志就越少：

- “DEFAULT”：设置后恢复到默认日志级别。
- “FATAL”：严重错误日志级别，设置后日志只会打印输出“FATAL”信息。
- “ERROR”：错误日志级别，设置后日志打印输出“ERROR”和“FATAL”信息。
- “WARN”：警告日志级别，设置后日志打印输出“WARN”、“ERROR”和“FATAL”信息。
- “INFO”（默认）：提示信息日志级别，设置后日志打印输出“INFO”、“WARN”、“ERROR”和“FATAL”信息。
- “DEBUG”：调试日志级别，设置后日志打印输出“DEBUG”、“INFO”、“WARN”、“ERROR”和“FATAL”信息。
- “TRACE”：跟踪日志级别，设置后日志打印输出“TRACE”、“DEBUG”、“INFO”、“WARN”、“ERROR”和“FATAL”信息。

### 📖 说明

由于开源中定义的不同，组件的日志级别定义略有差异。

4. 验证日志级别设置已生效，请下载日志并查看。请参见[日志](#)。

## 修改服务日志级别与日志文件大小

### 📖 说明

KrbServer, LdapServer以及DBService不支持修改服务日志级别与日志文件大小。

- 步骤1** 登录FusionInsight Manager。
- 步骤2** 选择“集群 > 待操作集群的名称 > 服务”。
- 步骤3** 单击服务列表中的某个服务，切换到“配置”页签。
- 步骤4** 选择“全部配置”，左边菜单栏中展开角色实例的菜单，单击所需修改的角色所对应的“日志”。
- 步骤5** 搜索各项参数，获取参数说明，在参数配置页面勾选所需的日志级别或修改日志文件大小。日志文件大小需填写单位“MB”。

**须知**

- 系统会根据配置的日志大小自动清理日志，如果需要保存更多的信息请设置一个较大的数值。为确保日志文件的完整性，建议根据实际业务量大小，在日志文件基于规则清理前，手动将日志文件备份存储至其他文件夹中。
- 个别服务不支持通过界面修改日志级别。

**步骤6** 单击“保存”，在“保存配置”单击“确定”。

**步骤7** 验证日志级别设置已生效，请下载日志并查看。

----结束

## 12.10.4 配置审计日志本地备份数

### 操作场景

集群组件的审计日志按名称分类，保存在集群各节点“/var/log/Bigdata/audit”，OMS每天凌晨3点自动备份这些审计日志目录。

各节点审计日志目录会按<节点IP>.tar.gz的文件名压缩，所有压缩文件再按<yyyy-MM-dd\_HH-mm-ss>.tar.gz的文件名格式，压缩保存在主管理节点“/var/log/Bigdata/audit/bk/”，同时备管理节点会同步保存一个相同的副本。

默认情况下，OMS备份的文件最大保留个数为90，该任务指导MRS集群管理员配置此最大保留个数。

### 操作步骤

**步骤1** 以omm用户登录主管理节点。

**说明**

用户只需在主管理节点执行此操作，不支持在备管理节点上修改审计日志备份文件数，否则可能造成集群无法正常工作。

**步骤2** 执行以下命令，切换目录。

```
cd ${BIGDATA_HOME}/om-server/om/sbin
```

**步骤3** 执行以下命令，修改审计日志备份文件数。

```
./modifyLogConfig.sh -m 最大保留个数
```

OMS备份组件审计日志默认最大保留90个，可选值为“0”到“365”，如果设置的保留个数越大，会占用更多的磁盘空间。

显示如下结果，说明修改成功：

```
Modify log config successfully
```

----结束

## 12.10.5 查看角色实例日志

### 操作场景

FusionInsight Manager支持在线直接查看各角色实例的日志内容，

### 操作步骤

**步骤1** 登录FusionInsight Manager。

**步骤2** 选择“集群 > 待操作的集群名称 > 服务 > 服务名称 > 实例”，单击需要查看日志的实例名称，进入实例状态页面。

**步骤3** 在“日志”区域，单击要查看的日志文件名称，即可在线预览对应日志内容。

#### 说明

- 在“主机”页面单击主机名称，在主机详情页面的“实例”区域，也可查看该主机上所有角色实例的日志文件。
- 日志内容默认最多显示100行，可单击“加载更多”按钮查看更多日志内容。单击“下载”按钮，可将该日志文件下载到本地。如需批量下载服务日志，请参考[下载日志](#)。

图 12-20 查看实例日志

### 日志

|                                        |                                          |
|----------------------------------------|------------------------------------------|
| <a href="#">dbservice_audit</a>        | <a href="#">backup</a>                   |
| <a href="#">componetUserManager</a>    | <a href="#">change_config</a>            |
| <a href="#">checkHaStatus</a>          | <a href="#">cleanupDBService</a>         |
| <a href="#">gaussdbinstall</a>         | <a href="#">gaussdbuninstall</a>         |
| <a href="#">install</a>                | <a href="#">preStartDBService</a>        |
| <a href="#">start_dbserver</a>         | <a href="#">stop_dbserver</a>            |
| <a href="#">dbserver_roll</a>          | <a href="#">dbserver_switchover</a>      |
| <a href="#">status_dbserver</a>        | <a href="#">modifyPassword</a>           |
| <a href="#">modifyDBPwd</a>            | <a href="#">dbservice_metric_collect</a> |
| <a href="#">dbservice_processCheck</a> | <a href="#">dbservice_serviceCheck</a>   |
| <a href="#">ha</a>                     | <a href="#">ha1</a>                      |
| <a href="#">floatip_ha</a>             | <a href="#">gaussDB_ha</a>               |
| <a href="#">ha_monitor</a>             | <a href="#">send_alarm</a>               |
| <a href="#">gaussdb</a>                | <a href="#">gs_guc-current</a>           |
| <a href="#">gs_ctl-current</a>         |                                          |

----结束



## 12.11 备份恢复管理

### 12.11.1 备份恢复简介

#### 概述

FusionInsight Manager 提供对集群内的用户数据及系统数据的备份恢复能力，备份功能按组件提供。系统支持备份 Manager 的数据、组件元数据（DBService、HDFS NameNode、HBase、Kafka、Yarn）及业务数据（HBase、HDFS、Hive）。

备份功能支持将数据备份至本地磁盘（LocalDir）、本端 HDFS（LocalHDFS）、远端 HDFS（RemoteHDFS）、NAS（NFS/CIFS）、SFTP 服务器（SFTP）、OBS，具体操作请参考[备份数据](#)。

对于支持多服务的组件，支持同服务多个实例的备份恢复功能且备份恢复操作与自身服务实例一致。

#### 说明

MRS 3.1.0 及之后版本才支持备份数据到 OBS。

备份恢复任务的使用场景如下：

- 用于日常备份，确保系统及组件的数据安全。
- 当系统故障导致无法工作时，使用已备份的数据完成恢复操作。
- 当主集群完全故障，需要创建一个与主集群完全相同的镜像集群，可以使用已备份的数据完成恢复操作。

表 12-67 根据业务需要备份 Manager 配置数据

| 备份类型 | 备份内容                              | 备份目录类型                                                                                                                                                        |
|------|-----------------------------------|---------------------------------------------------------------------------------------------------------------------------------------------------------------|
| OMS  | 默认备份集群管理系统中的数据库数据（不包含告警数据）以及配置数据。 | <ul style="list-style-type: none"><li>• LocalDir</li><li>• LocalHDFS</li><li>• RemoteHDFS</li><li>• NFS</li><li>• CIFS</li><li>• SFTP</li><li>• OBS</li></ul> |

表 12-68 根据业务需要备份组件元数据或其他数据

| 备份类型      | 备份内容                                                                                       | 备份目录类型                                                                                                                                                                |
|-----------|--------------------------------------------------------------------------------------------|-----------------------------------------------------------------------------------------------------------------------------------------------------------------------|
| DBService | 备份DBService管理的组件 ( Loader、Hive、Spark、Oozie、Hue ) 的元数据。对于安装了多服务的集群, 包含多个Hive和Spark服务实例的元数据。 | <ul style="list-style-type: none"> <li>• LocalDir</li> <li>• LocalHDFS</li> <li>• RemoteHDFS</li> <li>• NFS</li> <li>• CIFS</li> <li>• SFTP</li> <li>• OBS</li> </ul> |
| Kafka     | Kafka的元数据。                                                                                 | <ul style="list-style-type: none"> <li>• LocalDir</li> <li>• LocalHDFS</li> <li>• RemoteHDFS</li> <li>• NFS</li> <li>• CIFS</li> <li>• OBS</li> </ul>                 |
| NameNode  | 备份HDFS元数据。添加多个NameService后, 支持不同NameService的备份恢复功能且备份恢复操作与默认实例 “hacluster” 一致。             | <ul style="list-style-type: none"> <li>• LocalDir</li> <li>• RemoteHDFS</li> <li>• NFS</li> <li>• CIFS</li> <li>• SFTP</li> <li>• OBS</li> </ul>                      |
| Yarn      | 备份Yarn服务资源池相关信息。                                                                           |                                                                                                                                                                       |
| HBase     | HBase系统表的tableinfo文件和数据文件。                                                                 |                                                                                                                                                                       |

表 12-69 根据业务需要备份特定组件业务数据

| 备份类型  | 备份内容                                                             | 备份目录类型                                                                                                        |
|-------|------------------------------------------------------------------|---------------------------------------------------------------------------------------------------------------|
| HBase | 备份表级别的用户数据。对于安装了多服务的集群, 支持多个HBase服务实例的备份恢复功能且备份恢复操作与HBase服务实例一致。 | <ul style="list-style-type: none"> <li>• RemoteHDFS</li> <li>• NFS</li> <li>• CIFS</li> <li>• SFTP</li> </ul> |
| HDFS  | 备份用户业务对应的目录或文件。<br><b>说明</b><br>加密目录不支持备份恢复。                     |                                                                                                               |
| Hive  | 备份表级别的用户数据。对于安装了多服务的集群, 支持多个Hive服务实例的备份恢复功能且备份恢复操作与Hive服务实例一致。   |                                                                                                               |

需要特别说明的是, 部分组件不提供单独的数据备份与恢复功能:

- Kafka支持副本特性，在创建主题时可指定多个副本来备份数据。
- Mapreduce和Yarn的数据存放在HDFS上，故其依赖HDFS提供备份与恢复即可。
- ZooKeeper中存储的业务数据，其备份恢复能力由各上层组件按需独立实现。

## 原理

### 任务

在进行备份恢复之前，需要先创建备份恢复任务，并指定任务的参数，例如任务名称、备份数据源和备份文件保存的目录类型等等。通过执行备份恢复任务，用户可完成数据的备份恢复需求。在使用Manager执行恢复HDFS、HBase、Hive和NameNode数据时，无法访问集群。

每个备份任务可同时备份不同的数据源，每个数据源将生成独立的备份文件，每次备份的所有备份文件组成一个备份文件集，可用于恢复任务。备份任务支持将备份文件保存在Linux本地磁盘、本集群HDFS与备集群HDFS中。备份任务提供全量备份或增量备份的策略，增量备份策略支持HBase、HDFS和Hive备份任务，OMS、DBService和NameNode备份任务默认只应用全量备份策略。

### 说明

任务运行规则：

- 某个任务已经处于执行状态，则当前任务无法重复执行，其他任务也无法启动。
- 周期任务自动执行时，距离该任务上次执行的时间间隔需要在120秒以上，否则任务推迟到下个周期启动。手动启动任务无时间间隔限制。
- 周期任务自动执行时，当前时间不得晚于任务开始时间120秒以上，否则任务推迟到下个周期启动。
- 周期任务锁定时无法自动执行，需要手动解锁。
- OMS、DBService、Kafka和NameNode备份任务开始执行前，若主管理节点“LocalBackup”分区可用空间小于20GB，则无法开始执行。

MRS集群管理员在规划备份恢复任务时，请严格根据业务逻辑、数据存储结构、数据库或表关联关系，选择需要备份或者恢复的数据。系统默认创建间隔为1小时的周期备份任务“default-oms”、“default-集群ID”，支持全量备份OMS及集群的DBService、NameNode等元数据到本地磁盘。

### 快照

系统通过快照技术，快速备份数据。快照包含HBase快照、HDFS快照。

- HBase快照  
HBase快照是HBase表在特定时间的一个备份，该备份文件不复制业务数据，不影响RegionServer。HBase快照主要复制表的元数据，包含table descriptor，region info和HFile的引用信息。通过这些元数据信息可以恢复快照时间点之前的数据。
- HDFS快照  
HDFS快照是HDFS文件系统在特定时间点的只读备份副本，主要用于数据备份、用户误操作保护和灾难恢复的场景。  
任意HDFS目录均可以配置启用快照功能并创建对应的快照文件，为目录创建快照前系统会自动启用此目录的快照功能。创建快照不会对正常的HDFS操作有任何影响。每个HDFS目录最多可创建65536个快照。  
如果一个HDFS目录已创建快照，那么在快照完全删除以前，此目录无法删除或修改名称。该目录的上级目录或子目录也无法再创建快照。

## DistCp

DistCp (distributed copy) 是一个用于在本集群HDFS中或不同集群HDFS间进行大量数据复制的工具。在HBase、HDFS或Hive元数据的备份恢复任务中, 如果选择将数据备份在备集群HDFS中, 系统将调用DistCp完成操作。主备集群请选择安装相同版本的MRS软件版本并安装集群系统。

DistCp使用Mapreduce来影响数据的分布、异常处理及恢复和报告, 此工具会把指定列表中包含的多个源文件和目录输入不同的Map任务, 每个Map任务将复制列表中指定文件对应分区的数据。

使用DistCp在两个集群的HDFS间进行数据复制, 集群双方需要分别配置互信(同一个FusionInsight Manager管理下的集群不需要配置互信)和启用集群间拷贝功能。集群数据备份到另一个集群的HDFS时, 需要安装Yarn组件, 否则备份失败。

## 本地快速恢复

使用DistCp将本集群HBase、HDFS和Hive数据备份在备集群HDFS中以后, 本集群HDFS保留了备份数据的快照。用户可以通过创建本地快速恢复任务, 直接从本集群HDFS的快照文件中恢复数据。

## NAS

NAS (Network Attached Storage) 是一种特殊的专用数据存储服务器, 包括存储器件和内嵌系统软件, 可提供跨平台文件共享功能。利用NFS (支持NFSv3、NFSv4) 和CIFS (支持SMBv2、SMBv3) 协议, 用户可以连通MRS的业务平面与NAS服务器, 将数据备份至NAS或从NAS恢复数据。

### 说明

- 数据备份至NAS前, 系统会自动将NAS共享地址挂载为本地分区。在备份结束后, 系统会卸载NAS共享分区。
- 为防止备份恢复失败, 数据备份及恢复期间, 请勿访问NAS服务器挂载至本地的共享地址, 如: “/srv/BigData/LocalBackup/nas”。
- 业务数据备份至NAS时, 会使用DistCp。

## 规格

表 12-70 备份恢复特性规格

| 项目                     | 参数  |
|------------------------|-----|
| 备份或恢复任务最大数量 (个)        | 100 |
| 同一集群同时运行的任务数量 (个)      | 1   |
| 等待运行的任务最大数量 (个)        | 199 |
| Linux本地磁盘最大备份文件大小 (GB) | 600 |

 说明

若业务数据存储 Zookeeper 中的上层组件，在备份恢复这类数据时，需确保单个备份或恢复任务的 znode 数量不会过大，否则会造成任务失败，并影响 Zookeeper 的服务性能。可通过如下方法确认单个备份或恢复任务的 znode 数量：

- 单个备份或恢复任务的 znode 数量要少于操作系统的文件句柄限制。查看句柄限制的方式如下：
  1. 使用 shell 命令输入：`cat /proc/sys/fs/file-max`，用于查看系统级的最大限制。
  2. 使用 shell 命令输入：`ulimit -n`，用于查看用户级的限制。
- 对于父目录的 znode 数量超过上述限制的情形，可以通过其子目录进行批量备份与恢复。使用 Zookeeper 提供的客户端脚本查看 znode 数量的方式：
  1. 在 FusionInsight Manager 首页，选择“集群 > 待操作集群的名称 > 服务 > Zookeeper > 实例”，查看 Zookeeper 各角色的管理 IP。
  2. 登录客户端所在节点，执行如下命令：  
`zkCli.sh -server ip:port`，其中 `ip` 可以为任意管理 IP，`port` 默认值是 2181。
  3. 当看到如下输出信息时，表示已经成功连接上 Zookeeper 服务器。  

```
WatchedEvent state:SyncConnected type:None path:null
[zk: ip:port(CONNECIED) 0]
```
  4. 使用 `getusage` 命令查看待备份目录的 znode 数量，例如：  
`getusage /hbase/region`，输出结果中“Node count=xxxxxx”即表示 region 目录下存储的 znode 数量。

表 12-71 “default” 任务规格

| 项目         | OMS                                        | HBase   | Kafka | DBService | NameNode    |
|------------|--------------------------------------------|---------|-------|-----------|-------------|
| 备份周期       | 1小时                                        |         |       |           |             |
| 最大备份数      | 168个（7天历史数据）                               |         |       |           | 24个（1天历史数据） |
| 单个备份文件最大大小 | 10MB                                       | 10 MB   | 512MB | 100MB     | 20GB        |
| 最大占用磁盘大小   | 1.64GB                                     | 1.64 GB | 84GB  | 16.41GB   | 480GB       |
| 备份数据保存位置   | 主备管理节点“ <code>数据存放路径/LocalBackup/</code> ” |         |       |           |             |

 说明

- 默认任务保存的备份数据，请根据企业运维要求，定期转移并保存到集群外部。
- MRS 集群管理员可直接创建 DistCp 备份任务将 OMS、DBService 和 NameNode 等的数 据保存到外部集群。
- 集群数据的备份任务运行时长可根据要备份的数据量除以集群与备份设备之间的网络带宽来计算得出，在实际场景中，建议将计算得出的时常乘以 1.5 作为任务执行时长参考值。
- 执行数据备份任务会对集群的最大 IO 性能产生影响，建议备份任务运行时间与集群业务高峰错开。

## 12.11.2 启用集群间拷贝功能

### 操作场景

当用户需要将保存在HDFS中的数据从当前集群备份到另外一个集群时，需要使用DistCp工具。DistCp工具依赖于集群间拷贝功能，该功能默认未启用。拷贝数据的集群双方都需要配置。

MRS集群管理员可以根据以下指导，在FusionInsight Manager修改参数以启用集群间拷贝功能。

### 对系统的影响

启用集群间复制功能需要重启Yarn，服务重启期间无法访问。

### 前提条件

- 拷贝数据的集群的HDFS的参数“hadoop.rpc.protection”需使用相同的数据传输方式。默认设置为“privacy”表示加密，“authentication”表示不加密。
- 对于安全模式的集群，集群之间需要配置系统互信。

### 操作步骤

**步骤1** 登录其中一个集群的FusionInsight Manager。

**步骤2** 选择“集群 > 待操作集群的名称 > 服务 > Yarn > 配置”，单击“全部配置”。

**步骤3** 左边菜单栏中选择“Yarn > 集群间拷贝”。

**步骤4** 修改参数“dfs.namenode.rpc-address”，在“haclusterX.remotenn1”右侧填写对端集群其中一个NameNode实例的业务IP和RPC端口，在“haclusterX.remotenn2”右侧填写对端集群另外一个NameNode实例的业务IP和RPC端口。

“haclusterX.remotenn1”和“haclusterX.remotenn2”不区分主备NameNode。NameNode RPC端口默认为“8020”，不支持通过Manager修改。

修改后参数值例如：“10.1.1.1:8020”和“10.1.1.2:8020”。

#### 说明

- 如果本集群数据要备份至多个集群的HDFS中，可以继续配置对应的NameNode RPC地址至haclusterX1、haclusterX2、haclusterX3、haclusterX4。

**步骤5** 单击“保存”，并在确认对话框中单击“确定”。

**步骤6** 重启Yarn服务。

**步骤7** 登录另外一个集群的FusionInsight Manager，重复**步骤2**~**步骤6**。

---结束

## 12.11.3 备份数据

### 12.11.3.1 备份 Manager 数据

#### 操作场景

为了确保FusionInsight Manager系统日常数据安全，或者MRS集群管理员需要对Manager进行重大操作（如扩容、减容等）前后，需要对Manager数据进行备份，从而保证系统在出现异常或未达到预期结果时可以及时进行数据恢复，将对业务的影响降到最低。

用户可以通过FusionInsight Manager创建备份Manager任务并备份数据。支持创建任务自动或手动备份数据。

#### 前提条件

- 如果数据要备份至远端HDFS中，需要准备一个用于备份数据的备集群，认证模式需要与主集群相同。其他备份方式不需要准备备集群。
- 如果主集群部署为安全模式，且主备集群不是由同一个FusionInsight Manager管理，则必须配置系统互信，请参见[配置跨Manager集群互信](#)。如果主集群部署为普通模式，则不需要配置互信。
- 主备集群必须已配置跨集群拷贝，请参见[启用集群间拷贝功能](#)。
- 主备集群上的时间必须一致，而且主备集群上的NTP服务必须使用同一个时间源。
- 根据业务需要，规划备份的类型、周期和策略等规格，并检查主备管理节点“[数据存放路径/LocalBackup/](#)”是否有充足的空间。
- 如果数据要备份至NAS中，需要提前部署好NAS服务端。
- 如果数据要备份至OBS中，需要当前集群已对接OBS，并具有访问OBS的权限。

#### 操作步骤

**步骤1** 在FusionInsight Manager，选择“运维 > 备份恢复 > 备份管理”。

**步骤2** 单击“创建”。

**步骤3** 在“任务名称”填写备份任务的名称。

**步骤4** 设置“备份对象”为“OMS”。

**步骤5** 在“备份类型”选择备份任务的运行类型。

“周期备份”表示按周期自动执行备份，“手动备份”表示由手工执行备份。

表 12-72 周期备份参数

| 参数名称 | 描述                               |
|------|----------------------------------|
| 开始时间 | 任务第一次启动的时间。                      |
| 周期   | 任务下次启动，与上一次运行的时间间隔，支持“按小时”或“按天”。 |

| 参数名称 | 描述                                                                                                                                                                                                                                                                                                                          |
|------|-----------------------------------------------------------------------------------------------------------------------------------------------------------------------------------------------------------------------------------------------------------------------------------------------------------------------------|
| 备份策略 | <ul style="list-style-type: none"><li>● 首次全量备份, 后续增量备份</li><li>● 每次都全量备份</li><li>● 每n次进行一次全量备份</li></ul> <p><b>说明</b></p> <ul style="list-style-type: none"><li>● 备份Manager数据和组件元数据时不支持增量备份, 仅支持“每次都全量备份”。</li><li>● 如果“路径类型”要使用NFS或CIFS, 不能使用增量备份功能。因为在NFS或CIFS备份时使用增量备份时, 每次增量备份都会刷新最近一次全量备份的备份数据, 所以不会产生新的恢复点。</li></ul> |

**步骤6** 在“备份配置”, 勾选“OMS”。

**步骤7** 在“OMS”的“路径类型”, 选择一个备份目录的类型。

备份目录支持以下类型:

- “LocalDir”: 表示将备份文件保存在主管理节点的本地磁盘上, 备管理节点将自动同步备份文件。  
默认保存目录为“数据存放路径/LocalBackup/”, 例如“/srv/BigData/LocalBackup”。  
选择此参数值, 还需要配置“最大备份数”, 表示备份目录中可保留的备份文件集数量。
- “LocalHDFS”: 表示将备份文件保存在当前集群的HDFS目录。  
选择此参数值, 还需要配置以下参数:
  - “目的端路径”: 填写备份文件在HDFS中保存的目录。不支持填写HDFS中的隐藏目录, 例如快照或回收站目录; 也不支持默认的系统目录, 例如“/hbase”或“/user/hbase/backup”。
  - “最大备份数”: 填写备份目录中可保留的备份文件集数量。
  - “备份时使用集群”: 填写备份目录对应的集群名称。
  - “目标NameService名称”: 选择备份目录对应的NameService名称。默认值为“hacluster”。
- “RemoteHDFS”: 表示将备份文件保存在备集群的HDFS目录。  
选择此参数值, 还需要配置以下参数:
  - “目的端NameService名称”: 填写备集群的NameService名称。可以输入集群内置的远端集群的NameService名称 ( haclusterX, haclusterX1, haclusterX2, haclusterX3, haclusterX4 ), 也可输入其他已配置的远端集群NameService名称。
  - “IP 模式”: 目标IP的IP地址模式。系统会根据集群网络类型自动选择对应的IP模式, 如IPv4或者IPv6。
  - “目的端NameNode IP地址”: 填写备集群NameNode业务平面IP地址, 支持主节点或备节点。
  - “目的端路径”: 填写备集群保存备份数据的HDFS目录。不支持填写HDFS中的隐藏目录, 例如快照或回收站目录; 也不支持默认的系统目录, 例如“/hbase”或“/user/hbase/backup”。
  - “最大备份数”: 填写备份目录中可保留的备份文件集数量。



- “源集群”：选择要备份数据使用的Yarn队列所在的集群。
- “队列名称”：填写备份任务执行时使用的Yarn队列的名称。需和源集群中已存在且状态正常的队列名称相同。
- “NFS”：表示将备份文件通过NFS协议保存在NAS中。  
选择此参数值，还需要配置以下参数：
  - “IP 模式”：目标IP的IP地址模式。系统会根据集群网络类型自动选择对应的IP模式，如IPv4或者IPv6。
  - “服务器IP地址”：填写NAS服务器IP地址。
  - “服务器共享路径”：填写用户配置的NAS服务器共享目录。
  - “最大备份数”：填写备份目录中可保留的备份文件集数量。
- “CIFS”：表示将备份文件通过CIFS协议保存在NAS中。  
选择此参数值，还需要配置以下参数：
  - “IP 模式”：目标IP的IP地址模式。系统会根据集群网络类型自动选择对应的IP模式，如IPv4或者IPv6。
  - “服务器IP地址”：填写NAS服务器IP地址。
  - “端口号”：填写CIFS协议连接NAS服务器使用的端口号，默认值为“445”。
  - “用户名”：填写配置CIFS协议时设置的用户名。
  - “密码”：填写配置CIFS协议时设置的密码。
  - “服务器共享路径”：填写用户配置的NAS服务器共享目录。
  - “最大备份数”：填写备份目录中可保留的备份文件集数量。
- “SFTP”：表示将备份文件通过SFTP协议保存到服务器中。  
选择此参数值，还需要配置以下参数：
  - “IP 模式”：目标IP的IP地址模式。系统会根据集群网络类型自动选择对应的IP模式，如IPv4或者IPv6。
  - “服务器IP地址”：填写备份数据的服务器IP地址。
  - “端口号”：填写SFTP协议连接备份服务器使用的端口号，默认值为“22”。
  - “用户名”：填写使用SFTP协议连接服务器时的用户名。
  - “密码”：填写使用SFTP协议连接服务器时的密码。
  - “服务器共享路径”：SFTP服务器上的备份路径。
  - “最大备份数”：填写备份目录中可保留的备份文件集数量。
- “OBS”：表示将备份文件保存在OBS中。  
选择此参数值，还需要配置以下参数：
  - “目的端路径”：填写保存备份数据的OBS目录。
  - “最大备份数”：填写备份目录中可保留的备份文件集数量。

#### 说明

MRS 3.1.0及之后版本才支持备份数据到OBS。

**步骤8** 单击“确定”保存。

**步骤9** 在备份任务列表中已创建任务的“操作”列，选择“更多 > 即时备份”，开始执行备份任务。

备份任务执行完成后，系统自动在备份目录中为每个备份任务创建子目录，目录名为“备份任务名\_任务创建时间”，用于保存数据源的备份文件。

备份文件的名称为“版本号\_数据源\_任务执行时间.tar.gz”。

----结束

### 12.11.3.2 备份 DBService 数据

#### 操作场景

为了确保DBService日常数据安全，或者MRS集群管理员需要对DBService进行重大操作（如升级或迁移等）时，需要对DBService数据进行备份，从而保证系统在出现异常或未达到预期结果时可以及时进行数据恢复，将对业务的影响降到最低。

MRS集群管理员可以通过FusionInsight Manager创建备份DBService任务并备份数据。支持创建任务自动或手动备份数据。

#### 前提条件

- 如果数据要备份至远端HDFS中，需要准备一个用于备份数据的备集群，认证模式需要与主集群相同。其他备份方式不需要准备备集群。
- 如果主集群部署为安全模式，且主备集群不是由同一个FusionInsight Manager管理，则必须配置系统互信，请参见[配置跨Manager集群互信](#)。如果主集群部署为普通模式，则不需要配置互信。
- 主备集群必须已配置跨集群拷贝，请参见[启用集群间拷贝功能](#)。
- 主备集群上的时间必须一致，而且主备集群上的NTP服务必须使用同一个时间源。
- 根据业务需要，规划备份的类型、周期和策略等规格，并检查主备管理节点“[数据存放路径/LocalBackup/](#)”是否有充足的空间。
- 如果数据要备份至NAS中，需要提前部署好NAS服务端。
- 如果数据要备份至OBS中，需要当前集群已对接OBS，并具有访问OBS的权限。

#### 操作步骤

**步骤1** 在FusionInsight Manager，选择“运维 > 备份恢复 > 备份管理”。

**步骤2** 单击“创建”。

**步骤3** 在“任务名称”填写备份任务的名称。

**步骤4** 在“备份对象”选择待操作的集群。

**步骤5** 在“备份类型”选择备份任务的运行类型。

“周期备份”表示按周期自动执行备份，“手动备份”表示由手工执行备份。

表 12-73 周期备份参数

| 参数名称 | 描述          |
|------|-------------|
| 开始时间 | 任务第一次启动的时间。 |

| 参数名称 | 描述                                                                                                                                                                                                                                                                                                                |
|------|-------------------------------------------------------------------------------------------------------------------------------------------------------------------------------------------------------------------------------------------------------------------------------------------------------------------|
| 周期   | 任务下次启动, 与上一次运行的时间间隔, 支持“按小时”或“按天”。                                                                                                                                                                                                                                                                                |
| 备份策略 | <ul style="list-style-type: none"><li>首次全量备份, 后续增量备份</li><li>每次都全量备份</li><li>每n次进行一次全量备份</li></ul> <p><b>说明</b></p> <ul style="list-style-type: none"><li>备份Manager数据和组件元数据时不支持增量备份, 仅支持“每次都全量备份”。</li><li>如果“路径类型”要使用NFS或CIFS, 不能使用增量备份功能。因为在NFS或CIFS备份时使用增量备份时, 每次增量备份都会刷新最近一次全量备份的备份数据, 所以不会产生新的恢复点。</li></ul> |

**步骤6** 在“备份配置”, 勾选“DBService”。

#### 说明

若安装了多个DBService服务, 默认备份所有DBService服务, 可单击“指定服务”指定需要备份的DBService服务。

**步骤7** 在“DBService”的“路径类型”, 选择一个备份目录的类型。

备份目录支持以下类型:

- “LocalDir”: 表示将备份文件保存在主管理节点的本地磁盘上, 备管理节点将自动同步备份文件。  
默认保存目录为“*数据存放路径*/LocalBackup/”, 例如“/srv/BigData/LocalBackup”。  
选择此参数值, 还需要配置“最大备份数”, 表示备份目录中可保留的备份文件集数量。
- “LocalHDFS”: 表示将备份文件保存在当前集群的HDFS目录。  
选择此参数值, 还需要配置以下参数:
  - “目的端路径”: 填写备份文件在HDFS中保存的目录。不支持填写HDFS中的隐藏目录, 例如快照或回收站目录; 也不支持默认的系统目录, 例如“/hbase”或“/user/hbase/backup”。
  - “最大备份数”: 填写备份目录中可保留的备份文件集数量。
  - “目标NameService名称”: 选择备份目录对应的NameService名称。默认值为“hacluster”。
- “RemoteHDFS”: 表示将备份文件保存在备集群的HDFS目录。  
选择此参数值, 还需要配置以下参数:
  - “目的端NameService名称”: 填写备集群的NameService名称。可以输入集群内置的远端集群的NameService名称 ( haclusterX, haclusterX1, haclusterX2, haclusterX3, haclusterX4 ), 也可输入其他已配置的远端集群NameService名称。
  - “IP 模式”: 目标IP的IP地址模式。系统会根据集群网络类型自动选择对应的IP模式, 如IPv4或者IPv6。
  - “目的端NameNode IP地址”: 填写备集群NameNode业务平面IP地址, 支持主节点或备节点。

- “目的端路径”：填写备集群保存备份数据的HDFS目录。不支持填写HDFS中的隐藏目录，例如快照或回收站目录；也不支持默认的系统目录，例如“/hbase”或“/user/hbase/backup”。
- “最大备份数”：填写备份目录中可保留的备份文件集数量。
- “队列名称”：填写备份任务执行时使用的Yarn队列的名称。需和源集群中已存在且状态正常的队列名称相同。
- “NFS”：表示将备份文件通过NFS协议保存在NAS中。  
选择此参数值，还需要配置以下参数：
  - “IP 模式”：目标IP的IP地址模式。系统会根据集群网络类型自动选择对应的IP模式，如IPv4或者IPv6。
  - “服务器IP地址”：填写NAS服务器IP地址。
  - “服务器共享路径”：填写用户配置的NAS服务器共享目录。
  - “最大备份数”：填写备份目录中可保留的备份文件集数量。
- “CIFS”：表示将备份文件通过CIFS协议保存在NAS中。  
选择此参数值，还需要配置以下参数：
  - “IP 模式”：目标IP的IP地址模式。系统会根据集群网络类型自动选择对应的IP模式，如IPv4或者IPv6。
  - “服务器IP地址”：填写NAS服务器IP地址。
  - “端口号”：填写CIFS协议连接NAS服务器使用的端口号，默认值为“445”。
  - “用户名”：填写配置CIFS协议时设置的用户名。
  - “密码”：填写配置CIFS协议时设置的密码。
  - “服务器共享路径”：填写用户配置的NAS服务器共享目录。
  - “最大备份数”：填写备份目录中可保留的备份文件集数量。
- “SFTP”：表示将备份文件通过SFTP协议保存到服务器中。  
选择此参数值，还需要配置以下参数：
  - “IP 模式”：目标IP的IP地址模式。系统会根据集群网络类型自动选择对应的IP模式，如IPv4或者IPv6。
  - “服务器IP地址”：填写备份数据的服务器IP地址。
  - “端口号”：填写SFTP协议连接备份服务器使用的端口号，默认值为“22”。
  - “用户名”：填写使用SFTP协议连接服务器时的用户名。
  - “密码”：填写使用SFTP协议连接服务器时的密码。
  - “服务器共享路径”：SFTP服务器上的备份路径。
  - “最大备份数”：填写备份目录中可保留的备份文件集数量。
- “OBS”：表示将备份文件保存在OBS中。  
选择此参数值，还需要配置以下参数：
  - “目的端路径”：填写保存备份数据的OBS目录。
  - “最大备份数”：填写备份目录中可保留的备份文件集数量。

#### 说明

MRS 3.1.0及之后版本才支持备份数据到OBS。

**步骤8** 单击“确定”保存。

**步骤9** 在备份任务列表中已创建任务的“操作”列，选择“更多 > 即时备份”，开始执行备份任务。

备份任务执行完成后，系统自动在备份目录中为每个备份任务创建子目录，目录名为“备份任务名\_任务创建时间”，用于保存数据源的备份文件。

备份文件的名称为版本号\_数据源\_任务执行时间.tar.gz。

----结束

### 12.11.3.3 备份 HBase 元数据

#### 操作场景

为了确保HBase元数据（主要包括tableinfo文件和HFile）安全，防止因HBase的系统表目录或者文件损坏导致HBase服务不可用，或者MRS集群管理员需要对HBase系统表进行重大操作（如升级或迁移等）时，需要对HBase元数据进行备份，从而保证系统在出现异常或未达到预期结果时可以及时进行数据恢复，将对业务的影响降到最低。

MRS集群管理员可以通过FusionInsight Manager创建备份HBase任务并备份元数据。支持创建任务自动或手动备份数据。

#### 前提条件

- 如果数据要备份至远端HDFS中，需要准备一个用于备份数据的备集群，认证模式需要与主集群相同。其他备份方式不需要准备备集群。
- 如果主集群部署为安全模式，且主备集群不是由同一个FusionInsight Manager管理，则必须配置系统互信，请参见[配置跨Manager集群互信](#)。如果主集群部署为普通模式，则不需要配置互信。
- 主备集群必须已配置跨集群拷贝，请参见[启用集群间拷贝功能](#)。
- 主备集群上的时间必须一致，而且主备集群上的NTP服务必须使用同一个时间源。
- 根据业务需要，规划备份的类型、周期和策略等规格，并检查主备管理节点“数据存放路径/LocalBackup/”是否有充足的空间。
- 如果数据要备份至NAS中，需要提前部署好NAS服务端。
- HBase的“fs.defaultFS”配置参数需要与Yarn、HDFS的配置保持一致。
- 如果HBase数据存储在本本地HDFS，支持将HBase元数据备份到OBS。如果HBase数据存储到OBS，则不支持数据备份。
- 如果数据要备份至OBS中，需要当前集群已对接OBS，并具有访问OBS的权限。

#### 操作步骤

**步骤1** 在FusionInsight Manager，选择“运维 > 备份恢复 > 备份管理”。

**步骤2** 单击“创建”。

**步骤3** 在“任务名称”填写备份任务的名称。

**步骤4** 在“备份对象”选择待操作的集群。

**步骤5** 在“备份类型”选择备份任务的运行类型。

“周期备份”表示按周期自动执行备份，“手动备份”表示由手工执行备份。

表 12-74 周期备份参数

| 参数名称 | 描述                                                                                                                                                                                                                                                                                                           |
|------|--------------------------------------------------------------------------------------------------------------------------------------------------------------------------------------------------------------------------------------------------------------------------------------------------------------|
| 开始时间 | 任务第一次启动的时间。                                                                                                                                                                                                                                                                                                  |
| 周期   | 任务下次启动，与上一次运行的时间间隔，支持“按小时”或“按天”。                                                                                                                                                                                                                                                                             |
| 备份策略 | <ul style="list-style-type: none"><li>首次全量备份，后续增量备份</li><li>每次都全量备份</li><li>每n次进行一次全量备份</li></ul> <p><b>说明</b></p> <ul style="list-style-type: none"><li>备份Manager数据和组件元数据时不支持增量备份，仅支持“每次都全量备份”。</li><li>如果“路径类型”要使用NFS或CIFS，不能使用增量备份功能。因为在NFS或CIFS备份时使用增量备份时，每次增量备份都会刷新最近一次全量备份的备份数据，所以不会产生新的恢复点。</li></ul> |

**步骤6** 在“备份配置”，勾选“元数据和其它数据”下的“HBase”。

#### 说明

若安装了多个HBase服务，默认备份所有HBase服务，可单击“指定服务”指定需要备份的HBase服务。

**步骤7** 在“HBase”的“路径类型”，选择一个备份目录的类型。

备份目录支持以下类型：

- “LocalDir”：表示将备份文件保存在主管理节点的本地磁盘上，备管理节点将自动同步备份文件。  
默认保存目录为“*数据存放路径*/LocalBackup/”，例如“/srv/BigData/LocalBackup”。  
选择此参数值，还需要配置“最大备份数”，表示备份目录中可保留的备份文件集数量。
- “RemoteHDFS”：表示将备份文件保存在备集群的HDFS目录。  
选择此参数值，还需要配置以下参数：
  - “目的端NameService名称”：填写备集群的NameService名称。可以输入集群内置的远端集群的NameService名称（haclusterX，haclusterX1，haclusterX2，haclusterX3，haclusterX4），也可输入其他已配置的远端集群NameService名称。
  - “IP 模式”：目标IP的IP地址模式。系统会根据集群网络类型自动选择对应的IP模式，如IPv4或者IPv6。
  - “目的端NameNode IP地址”：填写备集群NameNode业务平面IP地址，支持主节点或备节点。
  - “目的端路径”：填写备集群保存备份数据的HDFS目录。不支持填写HDFS中的隐藏目录，例如快照或回收站目录；也不支持默认的系统目录，例如“/hbase”或“/user/hbase/backup”。

- “最大备份数”：填写备份目录中可保留的备份文件集数量。
- “队列名称”：填写备份任务执行时使用的Yarn队列的名称。需和源集群中已存在且状态正常的队列名称相同。
- “NFS”：表示将备份文件通过NFS协议保存在NAS中。  
选择此参数值，还需要配置以下参数：
  - “IP 模式”：目标IP的IP地址模式。系统会根据集群网络类型自动选择对应的IP模式，如IPv4或者IPv6。
  - “服务器IP地址”：填写NAS服务器IP地址。
  - “服务器共享路径”：填写用户配置的NAS服务器共享目录。
  - “最大备份数”：填写备份目录中可保留的备份文件集数量。
- “CIFS”：表示将备份文件通过CIFS协议保存在NAS中。  
选择此参数值，还需要配置以下参数：
  - “IP 模式”：目标IP的IP地址模式。系统会根据集群网络类型自动选择对应的IP模式，如IPv4或者IPv6。
  - “服务器IP地址”：填写NAS服务器IP地址。
  - “端口号”：填写CIFS协议连接NAS服务器使用的端口号，默认值为“445”。
  - “用户名”：填写配置CIFS协议时设置的用户名。
  - “密码”：填写配置CIFS协议时设置的密码。
  - “服务器共享路径”：填写用户配置的NAS服务器共享目录。
  - “最大备份数”：填写备份目录中可保留的备份文件集数量。
- “SFTP”：表示将备份文件通过SFTP协议保存到服务器中。  
选择此参数值，还需要配置以下参数：
  - “IP 模式”：目标IP的IP地址模式。系统会根据集群网络类型自动选择对应的IP模式，如IPv4或者IPv6。
  - “服务器IP地址”：填写备份数据的服务器IP地址。
  - “端口号”：填写SFTP协议连接备份服务器使用的端口号，默认值为“22”。
  - “用户名”：填写使用SFTP协议连接服务器时的用户名。
  - “密码”：填写使用SFTP协议连接服务器时的密码。
  - “服务器共享路径”：SFTP服务器上的备份路径。
  - “最大备份数”：填写备份目录中可保留的备份文件集数量。
- “OBS”：表示将备份文件保存在OBS中。  
选择此参数值，还需要配置以下参数：
  - “目的端路径”：填写保存备份数据的OBS目录。
  - “最大备份数”：填写备份目录中可保留的备份文件集数量。

#### 说明

MRS 3.1.0及之后版本才支持备份数据到OBS。

**步骤8** 单击“确定”保存。

**步骤9** 在备份任务列表中已创建任务的“操作”列，选择“更多 > 即时备份”，开始执行备份任务。

备份任务执行完成后，系统自动在备份目录中为每个备份任务创建子目录，目录名为“备份任务名\_任务创建时间”，用于保存数据源的备份文件。备份文件的名称为版本号\_数据源\_任务执行时间.tar.gz。

---结束

### 12.11.3.4 备份 HBase 业务数据

#### 操作场景

为了确保HBase日常数据安全，或者MRS集群管理员需要对HBase进行重大操作（如升级或迁移等），需要对HBase业务数据进行备份，从而保证系统在出现异常或未达到预期结果时可以及时进行数据恢复，将对业务的影响降到最低。

MRS集群管理员可以通过FusionInsight Manager创建备份HBase任务并备份数据。支持创建任务自动或手动备份数据。

HBase备份业务数据时，可能存在以下场景：

- 用户创建HBase表时，“KEEP\_DELETED\_CELLS”属性默认值为“false”，备份该HBase表时会将已经删除的数据备份，可能导致恢复后出现垃圾数据。请根据业务需要，在创建HBase表时手动修改参数值为“true”。
- 用户在HBase表写入数据时手动指定了时间戳，且时间早于上一次该HBase表的备份时间，则在增量备份任务中可能无法备份新数据。
- HBase备份功能不支持对HBase的global或者命名空间的读取、写入、执行、创建和管理权限的访问控制列表（ACL）进行备份，恢复HBase数据后需要MRS集群管理员在FusionInsight Manager上重新设置角色的权限。
- 已创建的HBase备份任务，如果本次备份任务在备集群的备份数据丢失，当下次执行增量备份时备份任务将失败，需要重新创建HBase的备份任务。若下次执行全量则备份正常。

#### 前提条件

- 如果数据要备份至远端HDFS中，需要准备一个用于备份数据的备集群，认证模式需要与主集群相同。其他备份方式不需要准备备集群。
- 如果主集群部署为安全模式，且主备集群不是由同一个FusionInsight Manager管理，则必须配置系统互信，请参见[配置跨Manager集群互信](#)。如果主集群部署为普通模式，则不需要配置互信。
- 主备集群必须已配置跨集群拷贝，请参见[启用集群间拷贝功能](#)。
- 主备集群上的时间必须一致，而且主备集群上的NTP服务必须使用同一个时间源。
- 根据业务需要，规划备份任务的类型、周期、备份对象、备份目录和备份任务需要使用的Yarn队列等策略规格。
- 检查备集群HDFS是否有充足的空间，备份文件保存的目录建议使用用户自定义的目录。
- 使用HDFS客户端，以hdfs用户执行hdfs lsSnapshottableDir检查当前集群中已创建HDFS快照的目录清单，确保待备份的数据文件所在HDFS路径的父目录或子目录不存在HDFS快照，否则无法创建备份任务。
- 如果数据要备份至NAS中，需要提前部署好NAS服务端。
- HBase的“fs.defaultFS”配置参数需要与Yarn，HDFS的配置保持一致。



## 操作步骤

**步骤1** 在FusionInsight Manager, 选择“运维 > 备份恢复 > 备份管理”。

**步骤2** 单击“创建”。

**步骤3** 在“任务名称”填写备份任务的名称。

**步骤4** 在“备份对象”选择待操作的集群。

**步骤5** 在“备份类型”选择备份任务的运行类型。

“周期备份”表示按周期自动执行备份，“手动备份”表示由手工执行备份。

表 12-75 周期备份参数

| 参数名称 | 描述                                                                                                                                                                                                                                                                                                                |
|------|-------------------------------------------------------------------------------------------------------------------------------------------------------------------------------------------------------------------------------------------------------------------------------------------------------------------|
| 开始时间 | 任务第一次启动的时间。                                                                                                                                                                                                                                                                                                       |
| 周期   | 任务下次启动, 与上一次运行的时间间隔, 支持“按小时”或“按天”。                                                                                                                                                                                                                                                                                |
| 备份策略 | <ul style="list-style-type: none"><li>首次全量备份, 后续增量备份</li><li>每次都全量备份</li><li>每n次进行一次全量备份</li></ul> <p><b>说明</b></p> <ul style="list-style-type: none"><li>备份Manager数据和组件元数据时不支持增量备份, 仅支持“每次都全量备份”。</li><li>如果“路径类型”要使用NFS或CIFS, 不能使用增量备份功能。因为在NFS或CIFS备份时使用增量备份时, 每次增量备份都会刷新最近一次全量备份的备份数据, 所以不会产生新的恢复点。</li></ul> |

**步骤6** 在“备份配置”, 勾选“业务数据”下的“HBase > HBase”。

**步骤7** 在“HBase”的“路径类型”, 选择一个备份目录的类型。

备份目录支持以下类型:

- “RemoteHDFS”: 表示将备份文件保存在备集群的HDFS目录。  
选择此参数值, 还需要配置以下参数:
  - “目的端NameService名称”: 填写备集群的NameService名称。可以输入集群内置的远端集群的NameService名称 ( haclusterX, haclusterX1, haclusterX2, haclusterX3, haclusterX4 ), 也可输入其他已配置的远端集群NameService名称。
  - “IP 模式”: 目标IP的IP地址模式。系统会根据集群网络类型自动选择对应的IP模式, 如IPv4或者IPv6。
  - “目的端NameNode IP地址”: 填写备集群NameNode业务平面IP地址, 支持主节点或备节点。
  - “目的端路径”: 填写备集群保存备份数据的HDFS目录。不支持填写HDFS中的隐藏目录, 例如快照或回收站目录; 也不支持默认的系统目录, 例如“/hbase”或“/user/hbase/backup”。
  - “最大备份数”: 填写备份目录中可保留的备份文件集数量。

- “队列名称”：填写备份任务执行时使用的Yarn队列的名称。需和集群中已存在且状态正常的队列名称相同。
- “最大map数”：填写执行MapReduce任务的最大map数，默认值为“20”。
- “单个map的最大带宽(MB/s)”：填写单个map最大带宽，默认值为“100”。
- “NFS”：表示将备份文件通过NFS协议保存在NAS中。  
选择此参数值，还需要配置以下参数：
  - “IP 模式”：目标IP的IP地址模式。系统会根据集群网络类型自动选择对应的IP模式，如IPv4或者IPv6。
  - “服务器IP地址”：填写NAS服务器IP地址。
  - “服务器共享路径”：填写用户配置的NAS服务器共享目录。
  - “最大备份数”：填写备份目录中可保留的备份文件集数量。
  - “队列名称”：填写备份任务执行时使用的Yarn队列的名称。需和集群中已存在且状态正常的队列名称相同。
  - “最大map数”：填写执行MapReduce任务的最大map数，默认值为“20”。
  - “单个map的最大带宽(MB/s)”：填写单个map最大带宽，默认值为“100”。
- “CIFS”：表示将备份文件通过CIFS协议保存在NAS中。  
选择此参数值，还需要配置以下参数：
  - “IP 模式”：目标IP的IP地址模式。系统会根据集群网络类型自动选择对应的IP模式，如IPv4或者IPv6。
  - “服务器IP地址”：填写NAS服务器IP地址。
  - “端口号”：填写CIFS协议连接NAS服务器使用的端口号，默认值为“445”。
  - “用户名”：填写配置CIFS协议时设置的用户名。
  - “密码”：填写配置CIFS协议时设置的密码。
  - “服务器共享路径”：填写用户配置的NAS服务器共享目录。
  - “最大备份数”：填写备份目录中可保留的备份文件集数量。
  - “队列名称”：填写备份任务执行时使用的Yarn队列的名称。需和集群中已存在且状态正常的队列名称相同。
  - “最大map数”：填写执行MapReduce任务的最大map数，默认值为“20”。
  - “单个map的最大带宽(MB/s)”：填写单个map最大带宽，默认值为“100”。
- “SFTP”：表示将备份文件通过SFTP协议保存到服务器中。  
选择此参数值，还需要配置以下参数：
  - “IP 模式”：目标IP的IP地址模式。系统会根据集群网络类型自动选择对应的IP模式，如IPv4或者IPv6。
  - “服务器IP地址”：填写备份数据的服务器IP地址。
  - “端口号”：填写SFTP协议连接备份服务器使用的端口号，默认值为“22”。

- “用户名”：填写使用SFTP协议连接服务器时的用户名。
- “密码”：填写使用SFTP协议连接服务器时的密码。
- “服务器共享路径”：SFTP服务器上的备份路径。
- “最大备份数”：填写备份目录中可保留的备份文件集数量。
- “队列名称”：填写备份任务执行时使用的Yarn队列的名称。需和集群中已存在且状态正常的队列名称相同。
- “最大map数”：填写执行MapReduce任务的最大map数，默认值为20。
- “单个map的最大带宽(MB/s)”：填写单个map最大带宽，默认值为100。

**步骤8** 在“最大恢复点个数”填写备份任务在本集群中备份可保留的快照数量。

**步骤9** 在“备份内容”中，选择一个或多个需要备份的HBase表。

支持两种方式选择备份数据：

- 直接选择  
单击导航中某个命名空间的名称，将展开显示此命名空间中的所有表，勾选指定的表。
- 正则表达式筛选
  - a. 单击“正则表达式输入”。
  - b. 根据界面提示，在第一个输入框填写HBase表所在的命名空间，需要与当前存在的命名空间完全匹配。例如“default”。
  - c. 在第二个输入框输入正则表达式，支持标准正则表达式。例如要筛选命名空间中所有的表，输入“([\s\S]\*?)”。例如要筛选命名规则为字母数字组合的表，如**tb 1**可输入“tb\d\*”。
  - d. 单击“刷新”，在“目录名称”查看筛选的表。
  - e. 单击“同步”保存筛选结果。

#### 说明

- 输入正则表达式时，可以使用+和-增加或删除一条表达式。
- 如果已选择的表或目录不正确，可以单击“清除选中节点”清除勾选。

**步骤10** 单击“校验”查看备份任务的配置是否正确。

校验失败可能存在以下原因：

- 目的端NameNode IP地址不正确。
- 队列名称不正确。
- 待备份的HBase表数据文件所在HDFS路径的父目录或子目录存在HDFS快照。
- 待备份的目录或表不存在。

**步骤11** 单击“确定”保存。

**步骤12** 在备份任务列表中已创建任务的“操作”列，选择“更多 > 即时备份”，开始执行备份任务。

备份任务执行完成后，系统自动在备集群的备份路径中为每个备份任务创建子目录，目录名为“**备份任务名\_数据源\_任务创建时间**”，数据源每次备份的最新备份文件保存在此目录中。所有备份文件集保存在对应的快照目录中。

----结束

### 12.11.3.5 备份 NameNode 数据

#### 操作场景

为了确保NameNode日常数据安全，或者MRS集群管理员需要对NameNode进行重大操作（如升级或迁移等），需要对NameNode数据进行备份，从而保证系统在出现异常或未达到预期结果时可以及时进行数据恢复，将对业务的影响降到最低。

MRS集群管理员可以通过FusionInsight Manager创建备份NameNode任务。支持创建任务自动或手动备份数据。

#### 前提条件

- 如果数据要备份至远端HDFS中，需要准备一个用于备份数据的备集群，认证模式需要与主集群相同。其他备份方式不需要准备备集群。
- 如果主集群部署为安全模式，且主备集群不是由同一个FusionInsight Manager管理，则必须配置系统互信，请参见[配置跨Manager集群互信](#)。如果主集群部署为普通模式，则不需要配置互信。
- 主备集群必须已配置跨集群拷贝，请参见[启用集群间拷贝功能](#)。
- 主备集群上的时间必须一致，而且主备集群上的NTP服务必须使用同一个时间源。
- 根据业务需要，规划备份的类型、周期和策略等规格，并检查主备管理节点“[数据存放路径/LocalBackup/](#)”是否有充足的空间。
- 如果数据要备份至NAS中，需要提前部署好NAS服务端。
- 如果数据要备份至OBS中，需要当前集群已对接OBS，并具有访问OBS的权限。

#### 操作步骤

**步骤1** 在FusionInsight Manager，选择“运维 > 备份恢复 > 备份管理”。

**步骤2** 单击“创建”。

**步骤3** 在“任务名称”填写备份任务的名称。

**步骤4** 在“备份对象”选择待操作的集群。

**步骤5** 在“备份类型”选择备份任务的运行类型。

“周期备份”表示按周期自动执行备份，“手动备份”表示由手工执行备份。

表 12-76 周期备份参数

| 参数名称 | 描述                               |
|------|----------------------------------|
| 开始时间 | 任务第一次启动的时间。                      |
| 周期   | 任务下次启动，与上一次运行的时间间隔，支持“按小时”或“按天”。 |

| 参数名称 | 描述                                                                                                                                                                                                                       |
|------|--------------------------------------------------------------------------------------------------------------------------------------------------------------------------------------------------------------------------|
| 备份策略 | 仅支持“每次都全量备份”。<br><b>说明</b> <ul style="list-style-type: none"><li>• 备份Manager数据和组件元数据时不支持增量备份，仅支持“每次都全量备份”。</li><li>• 如果“路径类型”要使用NFS或CIFS，不能使用增量备份功能。因为在NFS或CIFS备份时使用增量备份时，每次增量备份都会刷新最近一次全量备份的备份数据，所以不会产生新的恢复点。</li></ul> |

**步骤6** 在“备份配置”，勾选“NameNode”。

**步骤7** 在“NameNode”的“路径类型”，选择一个备份目录的类型。

备份目录支持以下类型：

- “LocalDir”：表示将备份文件保存在主管理节点的本地磁盘上，备管理节点将自动同步备份文件。默认保存目录为“*数据存放路径/LocalBackup/*”。
  - “最大备份数”：填写备份目录中可保留的备份文件集数量。
  - “NameService名称”：选择备份目录对应的NameService名称。默认值为“hacluster”。
- “RemoteHDFS”：表示将备份文件保存在备集群的HDFS目录。选择此参数值，还需要配置以下参数：
  - “目的端NameService名称”：填写备集群的NameService名称。可以输入集群内置的远端集群的NameService名称（haclusterX, haclusterX1, haclusterX2, haclusterX3, haclusterX4），也可输入其他已配置的远端集群NameService名称。
  - “IP模式”：目标IP的IP地址模式。系统会根据集群网络类型自动选择对应的IP模式，如IPv4或者IPv6。
  - “目的端NameNode IP地址”：备集群NameNode的业务平面IP地址。
  - “目的端路径”：备份文件存放的位置。
  - “最大备份数”：填写备份目录中可保留的备份文件集数量。
  - “NameService名称”：选择备份目录对应的NameService名称。默认值为“hacluster”。
  - “队列名称”：填写备份任务执行时使用的YARN队列的名称。需和集群中已存在且状态正常的队列名称相同。
- “NFS”：表示将备份文件通过NFS协议保存在NAS中。选择此参数值，还需要配置以下参数：
  - “IP模式”：目标IP的IP地址模式。系统会根据集群网络类型自动选择对应的IP模式，如IPv4或者IPv6。
  - “服务器IP地址”：填写NAS服务器IP地址。
  - “服务器共享路径”：填写用户配置的NAS服务器共享目录。
  - “最大备份数”：填写备份目录中可保留的备份文件集数量。
  - “NameService名称”：选择备份目录对应的NameService名称。默认值为“hacluster”。
- “CIFS”：表示将备份文件通过CIFS协议保存在NAS中。选择此参数值，还需要配置以下参数：

- “IP 模式”：目标IP的IP地址模式。系统会根据集群网络类型自动选择对应的IP模式，如IPv4或者IPv6。
  - “服务器IP地址”：填写NAS服务器IP地址。
  - “端口号”：填写CIFS协议连接NAS服务器使用的端口号，默认值为“445”。
  - “用户名”：填写配置CIFS协议时设置的用户名。
  - “密码”：填写配置CIFS协议时设置的密码。
  - “服务器共享路径”：填写用户配置的NAS服务器共享目录。
  - “最大备份数”：填写备份目录中可保留的备份文件集数量。
  - “NameService名称”：选择备份目录对应的NameService名称。默认值为“hacluster”。
- “SFTP”：表示将备份文件通过SFTP协议保存到服务器中。  
选择此参数值，还需要配置以下参数：
    - “IP 模式”：目标IP的IP地址模式。系统会根据集群网络类型自动选择对应的IP模式，如IPv4或者IPv6。
    - “服务器IP地址”：填写备份数据的服务器IP地址。
    - “端口号”：填写SFTP协议连接备份服务器使用的端口号，默认值为“22”。
    - “用户名”：填写使用SFTP协议连接服务器时的用户名。
    - “密码”：填写使用SFTP协议连接服务器时的密码。
    - “服务器共享路径”：SFTP服务器上的备份路径。
    - “最大备份数”：填写备份目录中可保留的备份文件集数量。
    - “NameService名称”：选择备份目录对应的NameService名称。默认值为“hacluster”。
  - “OBS”：表示将备份文件保存在OBS中。  
选择此参数值，还需要配置以下参数：
    - “目的端路径”：填写保存备份数据的OBS目录。
    - “最大备份数”：填写备份目录中可保留的备份文件集数量。
    - “NameService名称”：选择备份目录对应的NameService名称。默认值为“hacluster”。

### 说明

MRS 3.1.0及之后版本才支持备份数据到OBS。

**步骤8** 单击“确定”保存。

**步骤9** 在备份任务列表中已创建任务的“操作”列，选择“更多 > 即时备份”，开始执行备份任务。

备份任务执行完成后，系统自动在备份目录中为每个备份任务创建子目录，目录名为“备份任务名\_任务创建时间”，用于保存数据源的备份文件。

备份文件的名称为“版本号\_数据源\_任务执行时间.tar.gz”。

----结束

### 12.11.3.6 备份 HDFS 业务数据

#### 操作场景

为了确保HDFS日常用户的业务数据安全，或者MRS集群管理员需要对HDFS进行重大操作（如升级或迁移等），需要对HDFS数据进行备份，从而保证系统在出现异常或未达到预期结果时可以及时进行数据恢复，将对业务的影响降到最低。

MRS集群管理员可以通过FusionInsight Manager创建备份HDFS任务并备份数据。支持创建任务自动或手动备份数据。

#### 说明

加密目录不支持备份恢复。

#### 前提条件

- 如果数据要备份至远端HDFS中，需要准备一个用于备份数据的备集群，认证模式需要与主集群相同。其他备份方式不需要准备备集群。
- 如果主集群部署为安全模式，且主备集群不是由同一个FusionInsight Manager管理，则必须配置系统互信，请参见[配置跨Manager集群互信](#)。如果主集群部署为普通模式，则不需要配置互信。
- 主备集群必须已配置跨集群拷贝，请参见[启用集群间拷贝功能](#)。
- 主备集群上的时间必须一致，而且主备集群上的NTP服务必须使用同一个时间源。
- 根据业务需要，规划备份任务的类型、周期、备份对象、备份目录和备份任务需要使用的Yarn队列等策略规格。
- 检查备集群HDFS是否有充足的空间，备份文件保存的目录建议使用用户自定义的目录。
- 使用HDFS客户端，以“hdfs”用户执行检查当前集群中已创建HDFS快照的目录清单，确保待备份的数据文件所在HDFS路径的父目录或子目录不存在HDFS快照，否则无法创建备份任务。
- 如果数据要备份至NAS中，需要提前部署好NAS服务端。

#### 操作步骤

**步骤1** 在FusionInsight Manager，选择“运维 > 备份恢复 > 备份管理”。

**步骤2** 单击“创建”。

**步骤3** 在“任务名称”填写备份任务的名称。

**步骤4** 在“备份对象”选择待操作的集群。

**步骤5** 在“备份类型”选择备份任务的运行类型。

“周期备份”表示按周期自动执行备份，“手动备份”表示由手工执行备份。

表 12-77 周期备份参数

| 参数名称 | 描述          |
|------|-------------|
| 开始时间 | 任务第一次启动的时间。 |

| 参数名称 | 描述                                                                                                                                                                                                                                                                                                           |
|------|--------------------------------------------------------------------------------------------------------------------------------------------------------------------------------------------------------------------------------------------------------------------------------------------------------------|
| 周期   | 任务下次启动，与上一次运行的时间间隔，支持“按小时”或“按天”。                                                                                                                                                                                                                                                                             |
| 备份策略 | <ul style="list-style-type: none"><li>首次全量备份，后续增量备份</li><li>每次都全量备份</li><li>每n次进行一次全量备份</li></ul> <p><b>说明</b></p> <ul style="list-style-type: none"><li>备份Manager数据和组件元数据时不支持增量备份，仅支持“每次都全量备份”。</li><li>如果“路径类型”要使用NFS或CIFS，不能使用增量备份功能。因为在NFS或CIFS备份时使用增量备份时，每次增量备份都会刷新最近一次全量备份的备份数据，所以不会产生新的恢复点。</li></ul> |

**步骤6** 在“备份配置”，勾选“HDFS”。

**步骤7** 在“HDFS”的“路径类型”，选择一个备份目录的类型。

备份目录支持以下类型：

- “RemoteHDFS”：表示将备份文件保存在备集群的HDFS目录。  
选择此参数值，还需要配置以下参数：
  - “目的端NameService名称”：填写备集群的NameService名称。可以输入集群内置的远端集群的NameService名称（haclusterX，haclusterX1，haclusterX2，haclusterX3，haclusterX4），也可输入其他已配置的远端集群NameService名称。
  - “IP模式”：目标IP的IP地址模式。系统会根据集群网络类型自动选择对应的IP模式，如IPv4或者IPv6。
  - “目的端NameNode IP地址”：填写备集群NameNode业务平面IP地址，支持主节点或备节点。
  - “目的端路径”：填写备集群保存备份数据的HDFS目录。不支持填写HDFS中的隐藏目录，例如快照或回收站目录；也不支持默认的系统目录，例如“/hbase”或“/user/hbase/backup”。
  - “最大备份数”：填写备份目录中可保留的备份文件集数量。
  - “队列名称”：填写备份任务执行时使用的YARN队列的名称。需和集群中已存在且状态正常的队列名称相同。
  - “最大map数”：填写执行MapReduce任务的最大map数，默认值为“20”。
  - “单个map的最大带宽(MB/s)”：填写单个map最大带宽，默认值为“100”。
  - “NameService名称”：选择备份目录对应的NameService名称。默认值为“hacluster”。
- “NFS”：表示将备份文件通过NFS协议保存在NAS中。  
选择此参数值，还需要配置以下参数：
  - “IP模式”：目标IP的IP地址模式。系统会根据集群网络类型自动选择对应的IP模式，如IPv4或者IPv6。



- “服务器IP地址”：填写NAS服务器IP地址。
- “最大备份数”：填写备份目录中可保留的备份文件集数量。
- “服务器共享路径”：填写用户配置的NAS服务器共享目录。
- “队列名称”：填写备份任务执行时使用的YARN队列的名称。需和集群中已存在且状态正常的队列名称相同。
- “最大map数”：填写执行MapReduce任务的最大map数，默认值为“20”。
- “单个map的最大带宽(MB/s)”：填写单个map最大带宽，默认值为“100”。
- “NameService名称”：选择备份目录对应的NameService名称。默认值为“hacluster”。
- “CIFS”：表示将备份文件通过CIFS协议保存在NAS中。选择此参数值，还需要配置以下参数：
  - “IP 模式”：目标IP的IP地址模式。系统会根据集群网络类型自动选择对应的IP模式，如IPv4或者IPv6。
  - “服务器IP地址”：填写NAS服务器IP地址。
  - “端口号”：填写CIFS协议连接NAS服务器使用的端口号，默认值为“445”。
  - “用户名”：填写配置CIFS协议时设置的用户名。
  - “密码”：填写配置CIFS协议时设置的密码。
  - “最大备份数”：填写备份目录中可保留的备份文件集数量。
  - “服务器共享路径”：填写用户配置的NAS服务器共享目录。
  - “队列名称”：填写备份任务执行时使用的YARN队列的名称。需和集群中已存在且状态正常的队列名称相同。
  - “最大map数”：填写执行MapReduce任务的最大map数，默认值为“20”。
  - “单个map的最大带宽(MB/s)”：填写单个map最大带宽，默认值为“100”。
  - “NameService名称”：选择备份目录对应的NameService名称。默认值为“hacluster”。
- “SFTP”：表示将备份文件通过SFTP协议保存到服务器中。选择此参数值，还需要配置以下参数：
  - “IP 模式”：目标IP的IP地址模式。系统会根据集群网络类型自动选择对应的IP模式，如IPv4或者IPv6。
  - “服务器IP地址”：填写备份数据的服务器IP地址。
  - “端口号”：填写SFTP协议连接备份服务器使用的端口号，默认值为“22”。
  - “用户名”：填写使用SFTP协议连接服务器时的用户名。
  - “密码”：填写使用SFTP协议连接服务器时的密码。
  - “服务器共享路径”：SFTP服务器上的备份路径。
  - “最大备份数”：填写备份目录中可保留的备份文件集数量。
  - “队列名称”：填写备份任务执行时使用的YARN队列的名称。需和集群中已存在且状态正常的队列名称相同。
  - “最大map数”：填写执行MapReduce任务的最大map数，默认值为“20”。

- “单个map的最大带宽(MB/s)”：填写单个map最大带宽，默认值为“100”。
- “NameService名称”：选择备份目录对应的NameService名称。默认值为“hacluster”。



**步骤8** 在“最大恢复点个数”填写备份任务在本集群中备份可保留的快照数量。

**步骤9** 在HDFS“备份内容”中，根据业务需要选择一个或多个需要备份的HDFS目录。

支持两种方式选择备份数据：

- 直接选择  
单击导航中某个目录的名称，将展开显示此目录中的所有子目录，勾选指定的目录。
- 正则表达式筛选
  - a. 单击“正则表达式输入”。
  - b. 根据界面提示，在第一个输入框填写目录的父目录完整路径，需要与当前存在的目录完全匹配。例如“/tmp”。
  - c. 在第二个输入框输入正则表达式，支持标准正则表达式。例如要筛选父目录中所有的文件或子目录，输入“([\s\S]\*?)”。例如要筛选命名规则为字母数字组合的文件，如file 1可输入“file\d\*”。
  - d. 单击“刷新”，在“目录名称”查看筛选的目录。
  - e. 单击“同步”保存筛选结果。

#### 说明

- 输入正则表达式时，可以使用  和  增加或删除一条表达式。
- 如果已选择的表或目录不正确，可以单击“清除选中节点”清除勾选。
- 备份目录不可包含长期写入的文件，否则会导致备份任务失败，因此不建议对顶层目录进行操作，例如“/user”、“/tmp”、“/mr-history”。

**步骤10** 单击“校验”查看备份任务的配置是否正确。

校验失败可能存在以下原因：

- 目的端NameNode IP地址不正确。
- 队列名称不正确。
- 待备份的数据文件所在HDFS路径的父目录或子目录存在HDFS快照。
- 待备份的目录或表不存在。
- NameService名称不正确。

**步骤11** 单击“确定”保存。

**步骤12** 在备份任务列表中已创建任务的“操作”列，选择“更多 > 即时备份”，开始执行备份任务。

备份任务执行完成后，系统自动在备集群的备份路径中为每个备份任务创建子目录，目录名为“*备份任务名\_数据源\_任务创建时间*”，数据源每次备份的最新备份文件保存在此目录中。所有备份文件集保存在对应的快照目录中。

----结束

### 12.11.3.7 备份 Hive 业务数据

#### 操作场景

为了确保Hive日常用户的业务数据安全，或者MRS集群管理员需要对Hive进行重大操作（如升级或迁移等），需要对Hive数据进行备份，从而保证系统在出现异常或未达到预期结果时可以及时进行数据恢复，将对业务的影响降到最低。

MRS集群管理员可以通过FusionInsight Manager创建备份Hive任务。支持创建任务自动或手动备份数据。

- Hive备份恢复功能不支持识别用户的Hive表、索引、视图等对象在业务和结构上存在的关联关系。用户在执行备份恢复任务时，需要根据业务场景管理统一的恢复点，防止影响业务正常运行。
- Hive备份恢复功能不支持Hive on RDB数据表，需要在外部数据库中单独备份恢复原始数据表。
- 已创建的Hive备份任务且包含Hive on HBase表，如果本次备份任务在备集群的备份数据丢失，当下次执行增量备份时备份任务将失败，需要重新创建Hive的备份任务。若下次执行全量则备份正常。

#### 前提条件

- 如果数据要备份至远端HDFS中，需要准备一个用于备份数据的备集群，认证模式需要与主集群相同。其他备份方式不需要准备备集群。
- 如果主集群部署为安全模式，且主备集群不是由同一个FusionInsight Manager管理，则必须配置系统互信，请参见[配置跨Manager集群互信](#)。如果主集群部署为普通模式，则不需要配置互信。
- 主备集群必须已配置跨集群拷贝，请参见[启用集群间拷贝功能](#)。
- 主备集群上的时间必须一致，而且主备集群上的NTP服务必须使用同一个时间源。
- 根据业务需要，规划备份任务的类型、周期、备份对象、备份目录和备份任务需要使用的Yarn队列等策略规格。
- 检查备集群HDFS是否有充足的空间，备份文件保存的目录建议使用用户自定义的目录。
- 使用HDFS客户端，以“hdfs”用户执行[hdfs lsSnapshottableDir](#)检查当前集群中已创建HDFS快照的目录清单，确保待备份的数据文件所在HDFS路径的父目录或子目录不存在HDFS快照，否则无法创建备份任务。
- 如果数据要备份至NAS中，需要提前部署好NAS服务端。

#### 操作步骤

**步骤1** 在FusionInsight Manager，选择“运维 > 备份恢复 > 备份管理”。

**步骤2** 单击“创建”。

**步骤3** 在“任务名称”填写备份任务的名称。

**步骤4** 在“备份对象”选择待操作的集群。

**步骤5** 在“备份类型”选择备份任务的运行类型。

“周期备份”表示按周期自动执行备份，“手动备份”表示由手工执行备份。

表 12-78 周期备份参数

| 参数名称 | 描述                                                                                                                                                                                                                                                                                                                |
|------|-------------------------------------------------------------------------------------------------------------------------------------------------------------------------------------------------------------------------------------------------------------------------------------------------------------------|
| 开始时间 | 任务第一次启动的时间。                                                                                                                                                                                                                                                                                                       |
| 周期   | 任务下次启动, 与上一次运行的时间间隔, 支持“按小时”或“按天”。                                                                                                                                                                                                                                                                                |
| 备份策略 | <ul style="list-style-type: none"><li>首次全量备份, 后续增量备份</li><li>每次都全量备份</li><li>每n次进行一次全量备份</li></ul> <p><b>说明</b></p> <ul style="list-style-type: none"><li>备份Manager数据和组件元数据时不支持增量备份, 仅支持“每次都全量备份”。</li><li>如果“路径类型”要使用NFS或CIFS, 不能使用增量备份功能。因为在NFS或CIFS备份时使用增量备份时, 每次增量备份都会刷新最近一次全量备份的备份数据, 所以不会产生新的恢复点。</li></ul> |

**步骤6** 在“备份配置”, 勾选“Hive > Hive”。

**步骤7** 在“Hive”的“路径类型”, 选择一个备份目录的类型。

备份目录支持以下类型:

- “RemoteHDFS”: 表示将备份文件保存在备集群的HDFS目录。选择此参数值, 还需要配置以下参数:
  - “目的端NameService名称”: 填写备集群的NameService名称。可以输入集群内置的远端集群的NameService名称 ( haclusterX, haclusterX1, haclusterX2, haclusterX3, haclusterX4 ), 也可输入其他已配置的远端集群NameService名称。
  - “IP 模式”: 目标IP的IP地址模式。系统会根据集群网络类型自动选择对应的IP模式, 如IPv4或者IPv6。
  - “目的端NameNode IP地址”: 填写备集群NameNode业务平面IP地址, 支持主节点或备节点。
  - “目的端路径”: 填写备集群保存备份数据的HDFS目录。不支持填写HDFS中的隐藏目录, 例如快照或回收站目录; 也不支持默认的系统目录, 例如“/hbase”或“/user/hbase/backup”。
  - “最大备份数”: 填写备份目录中可保留的备份文件集数量。
  - “队列名称”: 填写备份任务执行时使用的YARN队列的名称。需和集群中已存在且状态正常的队列名称相同。
  - “最大map数”: 填写执行MapReduce任务的最大map数, 默认值为“20”。
  - “单个map的最大带宽(MB/s)”: 填写单个map最大带宽, 默认值为“100”。
  - “NameService名称”: 选择备份目录对应的NameService名称。默认值为“hacluster”。
- “NFS”: 表示将备份文件通过NFS协议保存在NAS中。选择此参数值, 还需要配置以下参数:

- “IP 模式”：目标IP的IP地址模式。系统会根据集群网络类型自动选择对应的IP模式，如IPv4或者IPv6。
- “服务器IP地址”：填写NAS服务器IP地址。
- “最大备份数”：填写备份目录中可保留的备份文件集数量。
- “服务器共享路径”：填写用户配置的NAS服务器共享目录。
- “队列名称”：填写备份任务执行时使用的YARN队列的名称。需和集群中已存在且状态正常的队列名称相同。
- “最大map数”：填写执行MapReduce任务的最大map数，默认值为“20”。
- “单个map的最大带宽(MB/s)”：填写单个map最大带宽，默认值为“100”。
- “NameService名称”：选择备份目录对应的NameService名称。默认值为“hacluster”。
- “CIFS”：表示将备份文件通过CIFS协议保存在NAS中。选择此参数值，还需要配置以下参数：
  - “IP 模式”：目标IP的IP地址模式。系统会根据集群网络类型自动选择对应的IP模式，如IPv4或者IPv6。
  - “服务器IP地址”：填写NAS服务器IP地址。
  - “端口号”：填写CIFS协议连接NAS服务器使用的端口号，默认值为“445”。
  - “用户名”：填写配置CIFS协议时设置的用户名。
  - “密码”：填写配置CIFS协议时设置的密码。
  - “最大备份数”：填写备份目录中可保留的备份文件集数量。
  - “服务器共享路径”：填写用户配置的NAS服务器共享目录。
  - “队列名称”：填写备份任务执行时使用的YARN队列的名称。需和集群中已存在且状态正常的队列名称相同。
  - “最大map数”：填写执行MapReduce任务的最大map数，默认值为“20”。
  - “单个map的最大带宽(MB/s)”：填写单个map最大带宽，默认值为“100”。
  - “NameService名称”：选择备份目录对应的NameService名称。默认值为“hacluster”。
- “SFTP”：表示将备份文件通过SFTP协议保存到服务器中。  
选择此参数值，还需要配置以下参数：
  - “IP 模式”：目标IP的IP地址模式。系统会根据集群网络类型自动选择对应的IP模式，如IPv4或者IPv6。
  - “服务器IP地址”：填写备份数据的服务器IP地址。
  - “端口号”：填写SFTP协议连接备份服务器使用的端口号，默认值为“22”。
  - “用户名”：填写使用SFTP协议连接服务器时的用户名。
  - “密码”：填写使用SFTP协议连接服务器时的密码。
  - “服务器共享路径”：SFTP服务器上的备份路径。
  - “最大备份数”：填写备份目录中可保留的备份文件集数量。
  - “队列名称”：填写备份任务执行时使用的YARN队列的名称。需和集群中已存在且状态正常的队列名称相同。

- “最大map数”：填写执行MapReduce任务的最大map数，默认值为“20”。
- “单个map的最大带宽(MB/s)”：填写单个map最大带宽，默认值为“100”。
- “NameService名称”：选择备份目录对应的NameService名称。默认值为“hacluster”。



**步骤8** 在“最大恢复点个数”填写备份任务在本集群中备份可保留的快照数量。

**步骤9** 在“备份内容”中，选择一个或多个需要备份的Hive表。

支持两种方式选择备份数据：

- 直接选择  
单击导航中某个数据库的名称，将展开显示此数据库中的所有表，勾选指定的表。
- 正则表达式筛选
  - a. 单击“正则表达式输入”。
  - b. 根据界面提示，在第一个输入框填写Hive表所在的数据库，需要与当前存在的数据库完全匹配。例如“defalut”。
  - c. 在第二个输入框输入正则表达式，支持标准正则表达式。例如要筛选数据库中所有的表，输入“([\s\S]\*?)”。例如要筛选命名规则为字母数字组合的表，如**tb 1**可输入“tb\d\*”。
  - d. 单击“刷新”，在“目录名称”查看筛选的表。
  - e. 单击“同步”保存筛选结果。

#### 说明

- 输入正则表达式时，可以使用  和  增加或删除一条表达式。
- 如果已选择的表或目录不正确，可以单击“清除选中节点”清除勾选。

**步骤10** 单击“校验”查看备份任务的配置是否正确。

校验失败可能存在以下原因：

- 目的端NameNode IP地址不正确。
- 队列名称不正确。
- 待备份的数据文件所在HDFS路径的父目录或子目录存在HDFS快照。
- 待备份的目录或表不存在。
- NameService名称不正确。

**步骤11** 单击“确定”保存。

**步骤12** 在备份任务列表中已创建任务的“操作”列，选择“更多 > 即时备份”，开始执行备份任务。

备份任务执行完成后，系统自动在备集群的备份路径中为每个备份任务创建子目录，目录名为“备份任务名\_数据源\_任务创建时间”，数据源每次备份的最新备份文件保存在此目录中。所有备份文件集保存在对应的快照目录中。

----结束

### 12.11.3.8 备份 Kafka 元数据

#### 操作场景

为了确保Kafka元数据安全，或者MRS集群管理员需要对ZooKeeper进行重大操作（如升级或迁移等）时，需要对Kafka元数据进行备份，从而保证系统在出现异常或未达到预期结果时可以及时进行数据恢复，将对业务的影响降到最低。

MRS集群管理员可以通过FusionInsight Manager创建备份Kafka任务并备份元数据。支持创建任务自动或手动备份数据。

#### 前提条件

- 如果数据要备份至远端HDFS中，需要准备一个用于备份数据的备集群，认证模式需要与主集群相同。其他备份方式不需要准备备集群。
- 如果主集群部署为安全模式，且主备集群不是由同一个FusionInsight Manager管理，则必须配置系统互信，请参见[配置跨Manager集群互信](#)。如果主集群部署为普通模式，则不需要配置互信。
- 主备集群必须已配置跨集群拷贝，请参见[启用集群间拷贝功能](#)。
- 主备集群上的时间必须一致，而且主备集群上的NTP服务必须使用同一个时间源。
- 根据业务需要，规划备份的类型、周期和策略等规格，并检查主备管理节点“[数据存放路径/LocalBackup/](#)”是否有充足的空间。
- 如果数据要备份至NAS中，需要提前部署好NAS服务端。
- 如果数据要备份至OBS中，需要当前集群已对接OBS，并具有访问OBS的权限。

#### 操作步骤

**步骤1** 在FusionInsight Manager，选择“运维 > 备份恢复 > 备份管理”。

**步骤2** 单击“创建”。

**步骤3** 在“任务名称”填写备份任务的名称。

**步骤4** 在“备份对象”选择待操作的集群。

**步骤5** 在“备份类型”选择备份任务的运行类型。

“周期备份”表示按周期自动执行备份，“手动备份”表示由手工执行备份。

表 12-79 周期备份参数

| 参数名称 | 描述                               |
|------|----------------------------------|
| 开始时间 | 任务第一次启动的时间。                      |
| 周期   | 任务下次启动，与上一次运行的时间间隔，支持“按小时”或“按天”。 |

| 参数名称 | 描述                                                                                                                                                                                                                                                                                                                     |
|------|------------------------------------------------------------------------------------------------------------------------------------------------------------------------------------------------------------------------------------------------------------------------------------------------------------------------|
| 备份策略 | <ul style="list-style-type: none"><li>● 首次全量备份，后续增量备份</li><li>● 每次都全量备份</li><li>● 每n次进行一次全量备份</li></ul> <p><b>说明</b></p> <ul style="list-style-type: none"><li>● 备份Manager数据和组件元数据时不支持增量备份，仅支持“每次都全量备份”。</li><li>● 如果“路径类型”要使用NFS或CIFS，不能使用增量备份功能。因为在NFS或CIFS备份时使用增量备份时，每次增量备份都会刷新最近一次全量备份的备份数据，所以不会产生新的恢复点。</li></ul> |

**步骤6** 在“备份配置”，勾选“Kafka”。

 **说明**

若安装了多个Kafka服务，默认备份所有Kafka服务，可单击“指定服务”指定需要备份的Kafka服务。

**步骤7** 在“Kafka”的“路径类型”，选择一个备份目录的类型。

备份目录支持以下类型：

- “LocalDir”：表示将备份文件保存在主管理节点的本地磁盘上，备管理节点将自动同步备份文件。默认保存目录为“*数据存放路径/LocalBackup/*”。  
选择此参数值，还需要配置“最大备份数”，表示备份目录中可保留的备份文件集数量。
- “LocalHDFS”：表示将备份文件保存在当前集群的HDFS目录。  
选择此参数值，还需要配置以下参数：
  - “目的端路径”：填写备份文件在HDFS中保存的目录。不支持填写HDFS中的隐藏目录，例如快照或回收站目录；也不支持默认的系统目录，例如“/hbase”或“/user/hbase/backup”。
  - “最大备份数”：填写备份目录中可保留的备份文件集数量。
  - “目标NameService名称”：选择备份目录对应的NameService名称。默认值为“hacluster”。
- “RemoteHDFS”：表示将备份文件保存在备集群的HDFS目录。  
选择此参数值，还需要配置以下参数：
  - “目的端NameService名称”：填写备集群的NameService名称。可以输入集群内置的远端集群的NameService名称（haclusterX，haclusterX1，haclusterX2，haclusterX3，haclusterX4），也可输入其他已配置的远端集群NameService名称。
  - “IP模式”：目标IP的IP地址模式。系统会根据集群网络类型自动选择对应的IP模式，如IPv4或者IPv6。
  - “目的端NameNode IP地址”：填写备集群NameNode业务平面IP地址，支持主节点或备节点。
  - “目的端路径”：填写备集群保存备份数据的HDFS目录。不支持填写HDFS中的隐藏目录，例如快照或回收站目录；也不支持默认的系统目录，例如“/hbase”或“/user/hbase/backup”。



- “最大备份数”：填写备份目录中可保留的备份文件集数量。
- “队列名称”：填写备份任务执行时使用的YARN队列的名称。需和集群中已存在且状态正常的队列名称相同。
- “NFS”：表示将备份文件通过NFS协议保存在NAS中。  
选择此参数值，还需要配置以下参数：
  - “IP 模式”：目标IP的IP地址模式。系统会根据集群网络类型自动选择对应的IP模式，如IPv4或者IPv6。
  - “服务器IP地址”：填写NAS服务器IP地址。
  - “服务器共享路径”：填写用户配置的NAS服务器共享目录。
  - “最大备份数”：填写备份目录中可保留的备份文件集数量。
- “CIFS”：表示将备份文件通过CIFS协议保存在NAS中。  
选择此参数值，还需要配置以下参数：
  - “IP 模式”：目标IP的IP地址模式。系统会根据集群网络类型自动选择对应的IP模式，如IPv4或者IPv6。
  - “服务器IP地址”：填写NAS服务器IP地址。
  - “端口号”：填写CIFS协议连接NAS服务器使用的端口号，默认值为“445”。
  - “用户名”：填写配置CIFS协议时设置的用户名。
  - “密码”：填写配置CIFS协议时设置的密码。
  - “服务器共享路径”：填写用户配置的NAS服务器共享目录。
  - “最大备份数”：填写备份目录中可保留的备份文件集数量。
- “OBS”：表示将备份文件保存在OBS中。  
选择此参数值，还需要配置以下参数：
  - “目的端路径”：填写保存备份数据的OBS目录。
  - “最大备份数”：填写备份目录中可保留的备份文件集数量。

#### 说明

MRS 3.1.0及之后版本才支持备份数据到OBS。

**步骤8** 单击“确定”保存。

**步骤9** 在备份任务列表中已创建任务的“操作”列，选择“更多 > 即时备份”，开始执行备份任务。

备份任务执行完成后，系统自动在备份目录中为每个备份任务创建子目录，目录名为“备份任务名\_任务创建时间”，用于保存数据源的备份文件。备份文件的名称为版本号\_数据源\_任务执行时间.tar.gz。

----结束

### 12.11.3.9 备份 Yarn 资源池数据

#### 操作场景

为了确保Yarn服务资源池相关信息的数据安全，MRS集群管理员可对Yarn相关数据进行备份，从而保证系统在出现异常或未达到预期结果时可以及时进行数据恢复，将对业务的影响降到最低。

MRS集群管理员可以通过FusionInsight Manager创建备份Yarn任务并备份数据，支持创建任务自动或手动备份数据。

由于资源池的信息也会存储在DBService中，因此在备份Yarn数据时需要手动触发一次DBService的备份。如果仅备份Yarn数据，那么将会造成Yarn存储在ZooKeeper中的数据和存储在DBService上的数据不一致。

## 前提条件

- 如果数据要备份至远端HDFS中，需要准备一个用于备份数据的备集群，认证模式需要与主集群相同。其他备份方式不需要准备备集群。
- 如果主集群部署为安全模式，且主备集群不是由同一个FusionInsight Manager管理，则必须配置系统互信，请参见[配置跨Manager集群互信](#)。如果主集群部署为普通模式，则不需要配置互信。
- 主备集群必须已配置跨集群拷贝，请参见[启用集群间拷贝功能](#)。
- 主备集群上的时间必须一致，而且主备集群上的NTP服务必须使用同一个时间源。
- 根据业务需要，规划备份的类型、周期和策略等规格，并检查主备管理节点“[数据存放路径/LocalBackup/](#)”是否有充足的空间。
- 如果数据要备份至NAS中，需要提前部署好NAS服务端。
- 如果数据要备份至OBS中，需要当前集群已对接OBS，并具有访问OBS的权限。

## 操作步骤

**步骤1** 在FusionInsight Manager，选择“运维 > 备份恢复 > 备份管理”。

**步骤2** 单击“创建”。

**步骤3** 在“任务名称”填写备份任务的名称。

**步骤4** 在“备份对象”选择待操作的集群。

**步骤5** 在“备份类型”选择“手动备份”。

“周期备份”表示按周期自动执行备份，“手动备份”表示由手工执行备份。

**步骤6** 在“备份配置”，勾选“元数据和其它数据”下的“Yarn”和“DBService”。

### 说明

- 由于资源池的信息也会存储在DBService中，因此在备份Yarn数据时需要手动触发一次DBService的备份。如果仅备份Yarn数据，那么将会造成Yarn存储在ZooKeeper中的数据和存储在DBService上的数据不一致。
- 若安装了多个Yarn服务，默认备份所有Yarn服务，可单击“指定服务”指定需要备份的Yarn服务。

**步骤7** 在“DBService”的“路径类型”，选择一个备份目录的类型。具体操作请参考[备份DBService数据](#)。

**步骤8** 在“Yarn”的“路径类型”，选择一个备份目录的类型。

备份目录支持以下类型：

- “LocalDir”：表示将备份文件保存在主管理节点的本地磁盘上，备管理节点将自动同步备份文件。

默认保存目录为“*数据存放路径/LocalBackup/*”，例如“*/srv/BigData/LocalBackup*”。

选择此参数值，还需要配置“最大备份数”，表示备份目录中可保留的备份文件集数量。

- “RemoteHDFS”：表示将备份文件保存在备集群的HDFS目录。  
选择此参数值，还需要配置以下参数：
  - “目的端NameService名称”：填写备集群的NameService名称。可以输入集群内置的远端集群的NameService名称（haclusterX, haclusterX1, haclusterX2, haclusterX3, haclusterX4），也可输入其他已配置的远端集群NameService名称。
  - “IP 模式”：目标IP的IP地址模式。系统会根据集群网络类型自动选择对应的IP模式，如IPv4或者IPv6。
  - “目的端NameNode IP地址”：填写备集群NameNode业务平面IP地址，支持主节点或备节点。
  - “目的端路径”：填写备集群保存备份数据的HDFS目录。不支持填写HDFS中的隐藏目录，例如快照或回收站目录；也不支持默认的系统目录。
  - “最大备份数”：填写备份目录中可保留的备份文件集数量。
  - “队列名称”：填写备份任务执行时使用的Yarn队列的名称。需和源集群中已存在且状态正常的队列名称相同。
- “NFS”：表示将备份文件通过NFS协议保存在NAS中。  
选择此参数值，还需要配置以下参数：
  - “IP 模式”：目标IP的IP地址模式。系统会根据集群网络类型自动选择对应的IP模式，如IPv4或者IPv6。
  - “服务器IP地址”：填写NAS服务器IP地址。
  - “服务器共享路径”：填写用户配置的NAS服务器共享目录。
  - “最大备份数”：填写备份目录中可保留的备份文件集数量。
- “CIFS”：表示将备份文件通过CIFS协议保存在NAS中。  
选择此参数值，还需要配置以下参数：
  - “IP 模式”：目标IP的IP地址模式。系统会根据集群网络类型自动选择对应的IP模式，如IPv4或者IPv6。
  - “服务器IP地址”：填写NAS服务器IP地址。
  - “端口号”：填写CIFS协议连接NAS服务器使用的端口号，默认值为“445”。
  - “用户名”：填写配置CIFS协议时设置的用户名。
  - “密码”：填写配置CIFS协议时设置的密码。
  - “服务器共享路径”：填写用户配置的NAS服务器共享目录。
  - “最大备份数”：填写备份目录中可保留的备份文件集数量。
- “SFTP”：表示将备份文件通过SFTP协议保存到服务器中。  
选择此参数值，还需要配置以下参数：
  - “IP 模式”：目标IP的IP地址模式。系统会根据集群网络类型自动选择对应的IP模式，如IPv4或者IPv6。
  - “服务器IP地址”：填写备份数据的服务器IP地址。
  - “端口号”：填写SFTP协议连接备份服务器使用的端口号，默认值为“22”。

- “用户名”：填写使用SFTP协议连接服务器时的用户名。
- “密码”：填写使用SFTP协议连接服务器时的密码。
- “服务器共享路径”：SFTP服务器上的备份路径。
- “最大备份数”：填写备份目录中可保留的备份文件集数量。
- “OBS”：表示将备份文件保存在OBS中。  
选择此参数值，还需要配置以下参数：
  - “目的端路径”：填写保存备份数据的OBS目录。
  - “最大备份数”：填写备份目录中可保留的备份文件集数量。

### 📖 说明

MRS 3.1.0及之后版本才支持备份数据到OBS。

**步骤9** 单击“确定”保存。

**步骤10** 在备份任务列表中已创建任务的“操作”列，选择“更多 > 即时备份”，开始执行备份任务。

备份任务执行完成后，系统自动在备份目录中为每个备份任务创建子目录，目录名为“备份任务名\_任务创建时间”，用于保存数据源的备份文件。备份文件的名称为版本号\_数据源\_任务执行时间.tar.gz。

----结束

## 12.11.4 恢复数据

### 12.11.4.1 恢复 Manager 数据

#### 操作场景

在用户意外修改、删除或需要找回数据时，MRS集群管理员对FusionInsight Manager系统进行重大数据调整等操作后，系统数据出现异常或未达到预期结果，模块全部故障无法使用，需要对Manager进行恢复数据操作。

MRS集群管理员可以通过FusionInsight Manager创建恢复Manager任务。只支持创建任务手动恢复数据。

#### 须知

- 只支持进行数据备份时的系统版本与当前系统版本一致时的数据恢复。
- 当业务正常时需要恢复数据，建议手动备份最新管理数据后，再执行恢复数据操作。否则会丢失从备份时刻到恢复时刻之间的Manager数据。

#### 对系统的影响

- 恢复过程中需要重启Controller，重启时FusionInsight Manager无法登录和操作。
- 恢复过程中需要重启所有集群，集群重启时无法访问。

- Manager数据恢复后，会丢失从备份时刻到恢复时刻之间的数据，例如系统设置、用户信息、告警信息或审计信息。可能导致无法查询到数据，或者某个用户无法访问集群。
- Manager数据恢复后，系统将强制各集群的LdapServer从OLdap同步一次数据。

## 前提条件

- 如果需要从远端HDFS恢复数据，需要准备备集群。如果主集群部署为安全模式，且主备集群不是由同一个FusionInsight Manager管理，则必须配置系统互信，请参见[配置跨Manager集群互信](#)。如果主集群部署为普通模式，则不需要配置互信。
- 主备集群必须已配置跨集群拷贝，请参见[启用集群间拷贝功能](#)。
- 主备集群上的时间必须一致，而且主备集群上的NTP服务必须使用同一个时间源。
- 检查OMS资源状态是否正常，检查各集群的LdapServer实例状态是否正常。如果不正常，不能执行恢复操作。
- 检查集群主机和服务的状态是否正常。如果不正常，不能执行恢复操作。
- 检查恢复数据时集群主机拓扑结构与备份数据时是否相同。如果不相同，不能执行恢复操作，必须重新备份。
- 检查恢复数据时集群中已添加的服务与备份数据时是否相同。如果不相同，不能执行恢复操作，必须重新备份。
- 停止依赖集群运行的上层业务应用。

## 操作步骤

**步骤1** 在FusionInsight Manager，选择“运维 > 备份恢复 > 备份管理”。

**步骤2** 在任务列表指定任务的“操作”列，选择“更多 > 查询历史”，打开备份任务执行历史记录。

在弹出的窗口中，在指定一次执行成功记录的“备份路径”列，单击“查看”，打开此次任务执行的备份路径信息，查找以下信息：

- “备份对象”表示备份的数据源。
- “备份路径”表示备份文件保存的完整路径。

选择正确的项目，在“备份路径”手工选中备份文件的完整路径并复制。

**步骤3** 选择“运维 > 备份恢复 > 恢复管理 > 创建”。

**步骤4** 在“任务名称”填写恢复任务的名称。

**步骤5** 在“恢复对象”选择“OMS”。

**步骤6** 勾选“OMS”。

**步骤7** 在“OMS”的“路径类型”，选择一个备份目录的类型。

选择不同的备份目录时，对应设置如下：

- “LocalDir”：表示备份文件保存在主管理节点的本地磁盘上。  
选择此参数值，还需要配置“源端路径”，表示要恢复的备份文件。例如，“版本号\_数据源\_任务执行时间.tar.gz”。

- “LocalHDFS”：表示备份文件保存在当前集群的HDFS目录。  
选择此参数值，还需要配置以下参数：
  - “源端路径”：表示备份文件在HDFS中保存的完整路径。例如“备份路径/备份任务名\_任务创建时间/版本号\_数据源\_任务执行时间.tar.gz”。
  - “恢复时使用集群”：表示选择恢复任务执行时使用集群的名称。
  - “源NameService名称”：选择恢复任务执行时备份目录对应的NameService名称。默认值为“hacluster”。
- “RemoteHDFS”：表示备份文件保存在备集群的HDFS目录。  
选择此参数值，还需要配置以下参数：
  - “源端NameService名称”：填写备份数据集群的NameService名称。可以输入集群内置的远端集群的NameService名称：haclusterX, haclusterX1, haclusterX2, haclusterX3, haclusterX4；也可输入其他已配置的远端集群NameService名称。
  - “IP 模式”：目标IP的IP地址模式。系统会根据集群网络类型自动选择对应的IP模式，如IPv4或者IPv6。
  - “源端NameNode IP地址”：填写备集群NameNode业务平面IP地址，支持主节点或备节点。
  - “源端路径”：填写备集群保存备份数据的完整HDFS路径。例如，“备份路径/备份任务名\_数据源\_任务创建时间/版本号\_数据源\_任务执行时间.tar.gz”。
  - “源集群”：选择恢复数据使用的Yarn队列所在的集群。
  - “队列名称”：填写备份任务执行时使用的Yarn队列的名称。需和集群中已存在且状态正常的队列名称相同。
- “NFS”：表示将备份文件通过NFS协议保存在NAS中。选择此参数值，还需要配置以下参数：
  - “IP 模式”：目标IP的IP地址模式。系统会根据集群网络类型自动选择对应的IP模式，如IPv4或者IPv6。
  - “服务器IP地址”：填写NAS服务器IP地址。
  - “源端路径”：填写备份文件在NAS服务器中保存的完整路径。例如，“备份路径/备份任务名\_数据源\_任务创建时间/版本号\_数据源\_任务执行时间.tar.gz”。
- “CIFS”：表示将备份文件通过CIFS协议保存在NAS中。选择此参数值，还需要配置以下参数：
  - “IP 模式”：目标IP的IP地址模式。系统会根据集群网络类型自动选择对应的IP模式，如IPv4或者IPv6。
  - “服务器IP地址”：填写NAS服务器IP地址。
  - “端口号”：填写CIFS协议连接NAS服务器使用的端口号，默认值为“445”。
  - “用户名”：填写配置CIFS协议时设置的用户名。
  - “密码”：填写配置CIFS协议时设置的密码。
  - “源端路径”：填写备份文件在NAS服务器中保存的完整路径。例如，“备份路径/备份任务名\_数据源\_任务创建时间/版本号\_数据源\_任务执行时间.tar.gz”。
- “SFTP”：表示备份文件通过SFTP协议保存到服务器中。  
选择此参数值，还需要配置以下参数：

- “IP 模式”：目标IP的IP地址模式。系统会根据集群网络类型自动选择对应的IP模式，如IPv4或者IPv6。
- “服务器IP地址”：填写备份数据的服务器IP地址。
- “端口号”：填写SFTP协议连接备份服务器使用的端口号，默认值为“22”。
- “用户名”：填写使用SFTP协议连接服务器时的用户名。
- “密码”：填写使用SFTP协议连接服务器时的密码。
- “源端路径”：填写备份文件在备份服务器中保存的完整路径。例如，“备份路径/备份任务名\_数据源\_任务创建时间/版本号\_数据源\_任务执行时间.tar.gz”。
- “OBS”：表示将备份文件保存在OBS中。  
选择此参数值，还需要配置以下参数：
  - “源端路径”：填写备份文件在OBS中保存的完整路径。例如，“备份路径/备份任务名\_数据源\_任务创建时间/版本号\_数据源\_任务执行时间.tar.gz”。

### 📖 说明

MRS 3.1.0及之后版本才支持将备份文件保存到OBS。

**步骤8** 单击“确定”保存。

**步骤9** 在恢复任务列表已创建任务的“操作”列，单击“执行”，开始执行恢复任务。

- 恢复成功后进度显示为绿色。
- 恢复成功后此恢复任务不支持再次执行。
- 如果恢复任务在第一次执行时由于某些原因未执行成功，在排除错误原因后单击“重试”，重试恢复任务。

**步骤10** 以omm用户分别登录主、备管理节点。

**步骤11** 执行以下命令，重新启动OMS。

```
sh ${BIGDATA_HOME}/om-server/om/sbin/restart-oms.sh
```

提示以下信息表示命令执行成功：

```
start HA successfully.
```

执行sh \${BIGDATA\_HOME}/om-server/om/sbin/status-oms.sh，查看管理节点的“HAAllResOK”是否为“Normal”，并可以重新登录FusionInsight Manager表示重启OMS成功。

**步骤12** 在FusionInsight Manager，选择“集群 > 待操作的集群名称 > 服务 > KrbServer > 更多 > 同步配置”，单击“确定”，等待KrbServer服务配置同步过程完成。

**步骤13** 选择“集群 > 待操作集群的名称 > 更多 > 同步配置”，单击“确定”，等待集群配置同步成功。

**步骤14** 选择“集群 > 待操作集群的名称 > 更多 > 重启”，输入当前登录的用户密码确认身份，单击“确定”，等待集群重启成功。

----结束

## 12.11.4.2 恢复 DBService 数据

### 操作场景

在用户意外修改、删除或需要找回数据时，MRS集群管理员对DBService进行重大操作（如升级、重大数据调整等）后，系统数据出现异常或未达到预期结果，模块全部故障无法使用，或者迁移数据到新集群的场景中，需要对DBService进行恢复数据操作。

MRS集群管理员可以通过FusionInsight Manager创建恢复DBService任务。只支持创建任务手动恢复数据。

#### 须知

- 只支持进行数据备份时的系统版本与当前系统版本一致时的数据恢复。
- 当业务正常时需要恢复数据，建议手动备份最新管理数据后，再执行恢复数据操作。否则会丢失从备份时刻到恢复时刻之间的DBService数据。
- MRS集群中默认使用DBService保存Hive、Hue、Loader、Spark、Oozie的元数据。恢复DBService的数据将恢复全部相关组件的元数据。

### 对系统的影响

- 数据恢复后，会丢失从备份时刻到恢复时刻之间的数据。
- 数据恢复后，依赖DBService的组件可能配置过期，需要重启配置过期的服务。

### 前提条件

- 如果需要从远端HDFS恢复数据，需要准备备集群。如果主集群部署为安全模式，且主备集群不是由同一个FusionInsight Manager管理，则必须配置系统互信，请参见[配置跨Manager集群互信](#)。如果主集群部署为普通模式，则不需要配置互信。
- 主备集群必须已配置跨集群拷贝，请参见[启用集群间拷贝功能](#)。
- 主备集群上的时间必须一致，而且主备集群上的NTP服务必须使用同一个时间源。
- 检查DBService主备实例状态是否正常。如果不正常，不能执行恢复操作。

### 操作步骤

**步骤1** 在FusionInsight Manager，选择“运维 > 备份恢复 > 备份管理”。

**步骤2** 在任务列表指定任务的“操作”列，选择“更多 > 查询历史”，打开备份任务执行历史记录。

在弹出的窗口中，在指定一次执行成功记录的“备份路径”列，单击“查看”，打开此次任务执行的备份路径信息，查找以下信息：

- “备份对象”表示备份的数据源。
- “备份路径”表示备份文件保存的完整路径。

选择正确的项目，在“备份路径”手工选中备份文件的完整路径并复制。

**步骤3** 在FusionInsight Manager，选择“运维 > 备份恢复 > 恢复管理”。



**步骤4** 单击“创建”。

**步骤5** 在“任务名称”填写恢复任务的名称。

**步骤6** 在“恢复对象”选择待操作的集群。

**步骤7** 在“恢复配置”，勾选“DBService”。

#### 说明

若安装了多个DBService服务，请勾选需要恢复的DBservice服务名称。

**步骤8** 在“DBService”的“路径类型”，选择一个备份目录的类型。

选择不同的备份目录时，对应设置如下：

- “LocalDir”：表示备份文件保存在主管理节点的本地磁盘上。  
选择此参数值，还需要配置“源端路径”，表示要恢复的备份文件。例如，“版本号\_数据源\_任务执行时间.tar.gz”。
- “LocalHDFS”：表示备份文件保存在当前集群的HDFS目录。  
选择此参数值，还需要配置以下参数：
  - “源端路径”：表示备份文件在HDFS中保存的完整路径。例如“备份路径/备份任务名\_任务创建时间/版本号\_数据源\_任务执行时间.tar.gz”。
  - “源NameService名称”：选择恢复任务执行时备份目录对应的NameService名称。默认值为“hacluster”。
- “RemoteHDFS”：表示备份文件保存在备集群的HDFS目录。  
选择此参数值，还需要配置以下参数：
  - “源端NameService名称”：填写备份数据集群的NameService名称。可以输入集群内置的远端集群的NameService名称：haclusterX，haclusterX1，haclusterX2，haclusterX3，haclusterX4；也可输入其他已配置的远端集群NameService名称。
  - “IP 模式”：目标IP的IP地址模式。系统会根据集群网络类型自动选择对应的IP模式，如IPv4或者IPv6。
  - “源端NameNode IP地址”：填写备集群NameNode业务平面IP地址，支持主节点或备节点。
  - “源端路径”：填写备集群保存备份数据的完整HDFS路径。例如，“备份路径/备份任务名\_数据源\_任务创建时间/版本号\_数据源\_任务执行时间.tar.gz”。
  - “队列名称”：填写备份任务执行时使用的YARN队列的名称。需和集群中已存在且状态正常的队列名称相同。
- “NFS”：表示将备份文件通过NFS协议保存在NAS中。  
选择此参数值，还需要配置以下参数：
  - “IP 模式”：目标IP的IP地址模式。系统会根据集群网络类型自动选择对应的IP模式，如IPv4或者IPv6。
  - “服务器IP地址”：填写NAS服务器IP地址。
  - “源端路径”：填写备份文件在NAS服务器中保存的完整路径。例如，“备份路径/备份任务名\_数据源\_任务创建时间/版本号\_数据源\_任务执行时间.tar.gz”。
- “CIFS”：表示将备份文件通过CIFS协议保存在NAS中。  
选择此参数值，还需要配置以下参数：

- “IP 模式”：目标IP的IP地址模式。系统会根据集群网络类型自动选择对应的IP模式，如IPv4或者IPv6。
  - “服务器IP地址”：填写NAS服务器IP地址。
  - “端口号”：填写CIFS协议连接NAS服务器使用的端口号，默认值为“445”。
  - “用户名”：填写配置CIFS协议时设置的用户名。
  - “密码”：填写配置CIFS协议时设置的密码。
  - “源端路径”：填写备份文件在NAS服务器中保存的完整路径。例如，“备份路径/备份任务名\_数据源\_任务创建时间/版本号\_数据源\_任务执行时间.tar.gz”。
- “SFTP”：表示备份文件通过SFTP协议保存在服务器中。  
选择此参数值，还需要配置以下参数：
    - “IP 模式”：目标IP的IP地址模式。系统会根据集群网络类型自动选择对应的IP模式，如IPv4或者IPv6。
    - “服务器IP地址”：填写备份数据的服务器IP地址。
    - “端口号”：填写SFTP协议连接备份服务器使用的端口号，默认值为“22”。
    - “用户名”：填写使用SFTP协议连接服务器时的用户名。
    - “密码”：填写使用SFTP协议连接服务器时的密码。
    - “源端路径”：填写备份文件在备份服务器中保存的完整路径。例如，“备份路径/备份任务名\_数据源\_任务创建时间/版本号\_数据源\_任务执行时间.tar.gz”。
  - “OBS”：表示将备份文件保存在OBS中。  
选择此参数值，还需要配置以下参数：
    - “源端路径”：填写备份文件在OBS中保存的完整路径。例如，“备份路径/备份任务名\_数据源\_任务创建时间/版本号\_数据源\_任务执行时间.tar.gz”。

#### 说明

MRS 3.1.0及之后版本才支持将备份文件保存到OBS。

**步骤9** 单击“确定”保存。

**步骤10** 在恢复任务列表已创建任务的“操作”列，单击“执行”，开始执行恢复任务。

- 恢复成功后进度显示为绿色。
- 恢复成功后此恢复任务不支持再次执行。
- 如果恢复任务在第一次执行时由于某些原因未执行成功，在排除错误原因后单击“重试”，重试恢复任务。

----结束

### 12.11.4.3 恢复 HBase 元数据

#### 操作场景

为了确保HBase元数据（主要包括tableinfo文件和HFile）安全，防止因HBase的系统表目录或者文件损坏导致HBase服务不可用，或者MRS集群管理员需要对HBase系统表进行重大操作（如升级或迁移等）时，需要对HBase元数据进行备份，从而保证系统在出现异常或未达到预期结果时可以及时进行数据恢复，将对业务的影响降到最低。

MRS集群管理员可以通过FusionInsight Manager创建恢复HBase任务。只支持创建任务手动恢复数据。

#### 须知

- 只支持进行数据备份时的系统版本与当前系统版本一致时的数据恢复。
- 当业务正常时需要恢复数据，建议手动备份最新管理数据后，再执行恢复数据操作。否则会丢失从备份时刻到恢复时刻之间的HBase数据。
- 建议一个恢复任务只恢复一个组件的元数据，避免因停止某个服务或实例影响其他组件的数据恢复。同时恢复多个组件数据，可能导致数据恢复失败。  
HBase元数据不能与NameNode元数据同时恢复，会导致数据恢复失败。

## 对系统的影响

- 元数据恢复前，需要停止HBase服务，在这期间所有上层应用都会受到影响，无法正常工作。
- 元数据恢复后，会丢失从备份时刻到恢复时刻之间的数据。
- 元数据恢复后，需要重新启动HBase的上层应用。

## 前提条件

- 如果需要从远端HDFS恢复数据，需要准备备集群。如果主集群部署为安全模式，且主备集群不是由同一个FusionInsight Manager管理，则必须配置系统互信，请参见[配置跨Manager集群互信](#)。如果主集群部署为普通模式，则不需要配置互信。
- 主备集群必须已配置跨集群拷贝，请参见[启用集群间拷贝功能](#)。
- 检查HBase元数据备份文件保存路径。
- 恢复HBase元数据需要先停止HBase服务。
- 登录FusionInsight Manager，请参见[登录管理系统](#)。

## 操作步骤

**步骤1** 在FusionInsight Manager，选择“运维 > 备份恢复 > 备份管理”。

**步骤2** 在任务列表指定任务的“操作”列，选择“更多 > 查询历史”，打开备份任务执行历史记录。

在弹出的窗口中，在指定一次执行成功记录的“备份路径”列，单击“查看”，打开此次任务执行的备份路径信息，查找以下信息：

- “备份对象”表示备份的数据源。
- “备份路径”表示备份文件保存的完整路径。

选择正确的项目，在“备份路径”手工选中备份文件的完整路径并复制。

**步骤3** 在FusionInsight Manager，选择“运维 > 备份恢复 > 恢复管理”。

**步骤4** 单击“创建”。

**步骤5** 在“任务名称”填写恢复任务的名称。

**步骤6** 在“恢复对象”选择待操作的集群。

**步骤7** 在“恢复配置”，勾选“元数据和其他数据”下的“HBase”。

#### 📖 说明

若安装了多个HBase服务，请勾选需要恢复的HBase服务名称。

**步骤8** 在“HBase”的“路径类型”，选择一个备份目录的类型。

选择不同的备份目录时，对应设置如下：

- “LocalDir”：表示备份文件保存在主管理节点的本地磁盘上。  
选择此参数值，还需要配置“源端路径”，表示要恢复的备份文件。例如，“版本号\_数据源\_任务执行时间.tar.gz”。
- “RemoteHDFS”：表示备份文件保存在备集群的HDFS目录。  
选择此参数值，还需要配置以下参数：
  - “源端NameService名称”：填写备份数据集集群的NameService名称。可以输入集群内置的远端集群的NameService名称：haclusterX，haclusterX1，haclusterX2，haclusterX3，haclusterX4；也可输入其他已配置的远端集群NameService名称。
  - “IP 模式”：目标IP的IP地址模式。系统会根据集群网络类型自动选择对应的IP模式，如IPv4或者IPv6。
  - “源端NameNode IP地址”：填写备集群NameNode业务平面IP地址，支持主节点或备节点。
  - “源端路径”：填写备集群保存备份数据的完整HDFS路径。例如，“备份路径/备份任务名\_数据源\_任务创建时间/版本号\_数据源\_任务执行时间.tar.gz”。
  - “队列名称”：填写备份任务执行时使用的YARN队列的名称。需和集群中已存在且状态正常的队列名称相同。
- “NFS”：表示将备份文件通过NFS协议保存在NAS中。  
选择此参数值，还需要配置以下参数：
  - “IP 模式”：目标IP的IP地址模式。系统会根据集群网络类型自动选择对应的IP模式，如IPv4或者IPv6。
  - “服务器IP地址”：填写NAS服务器IP地址。
  - “源端路径”：填写备份文件在NAS服务器中保存的完整路径。例如，“备份路径/备份任务名\_数据源\_任务创建时间/版本号\_数据源\_任务执行时间.tar.gz”。
- “CIFS”：表示备份文件通过CIFS协议保存在NAS中。  
选择此参数值，还需要配置以下参数：
  - “IP 模式”：目标IP的IP地址模式。系统会根据集群网络类型自动选择对应的IP模式，如IPv4或者IPv6。
  - “服务器IP地址”：填写NAS服务器IP地址。
  - “端口号”：填写CIFS协议连接NAS服务器使用的端口号，默认值为“445”。
  - “用户名”：填写配置CIFS协议时设置的用户名。
  - “密码”：填写配置CIFS协议时设置的密码。

- “源端路径”：填写备份文件在NAS服务器中保存的完整路径。例如，“备份路径/备份任务名\_数据源\_任务创建时间/版本号\_数据源\_任务执行时间.tar.gz”。
- “SFTP”：表示备份文件通过SFTP协议保存在服务器中。  
选择此参数值，还需要配置以下参数：
  - “IP 模式”：目标IP的IP地址模式。系统会根据集群网络类型自动选择对应的IP模式，如IPv4或者IPv6。
  - “服务器IP地址”：填写备份数据的服务器IP地址。
  - “端口号”：填写SFTP协议连接备份服务器使用的端口号，默认值为“22”。
  - “用户名”：填写使用SFTP协议连接服务器时的用户名。
  - “密码”：填写使用SFTP协议连接服务器时的密码。
  - “源端路径”：填写备份文件在备份服务器中保存的完整路径。例如，“备份路径/备份任务名\_数据源\_任务创建时间/版本号\_数据源\_任务执行时间.tar.gz”。
- “OBS”：表示将备份文件保存在OBS中。  
选择此参数值，还需要配置以下参数：
  - “源端路径”：填写备份文件在OBS中保存的完整路径。例如，“备份路径/备份任务名\_数据源\_任务创建时间/版本号\_数据源\_任务执行时间.tar.gz”。

#### 📖 说明

MRS 3.1.0及之后版本才支持将备份文件保存到OBS。

**步骤9** 单击“确定”保存。

**步骤10** 在恢复任务列表已创建任务的“操作”列，单击“执行”，开始执行恢复任务。

- 恢复成功后进度显示为绿色。
- 恢复成功后此恢复任务不支持再次执行。
- 如果恢复任务在第一次执行时由于某些原因未执行成功，在排除错误原因后单击“重试”，重试恢复任务。

----结束

## 12.11.4.4 恢复 HBase 业务数据

### 操作场景

在用户意外修改、删除或需要找回数据时，MRS集群管理员对HBase进行重大操作（如升级、重大数据调整等）后，系统数据出现异常或未达到预期结果，模块全部故障无法使用，或者迁移数据到新集群的场景中，需要对HBase业务数据进行恢复数据操作。

MRS集群管理员可以通过FusionInsight Manager创建恢复HBase任务并恢复数据。只支持创建任务手动恢复数据。

### 须知

- 只支持进行数据备份时的系统版本与当前系统版本一致时的数据恢复。
- 当业务正常时需要恢复数据，建议手动备份最新管理数据后，再执行恢复数据操作。否则会丢失从备份时刻到恢复时刻之间的HBase数据。

## 对系统的影响

- 恢复过程的数据还原阶段，系统会把待恢复的HBase表禁用，此时无法访问该表。还原阶段可能需要几分钟时间，此时HBase的上层应用无法正常工作。
- 恢复过程中会停止用户认证，用户无法开始新的连接。
- 数据恢复后，会丢失从备份时刻到恢复时刻之间的数据。
- 数据恢复后，需要重新启动HBase的上层应用。

## 前提条件

- 如果需要从远端HDFS恢复数据，需要准备备集群。如果主集群部署为安全模式，且主备集群不是由同一个FusionInsight Manager管理，则必须配置系统互信，请参见[配置跨Manager集群互信](#)。如果主集群部署为普通模式，则不需要配置互信。
- 主备集群必须已配置跨集群拷贝，请参见[启用集群间拷贝功能](#)。
- 主备集群上的时间必须一致，而且主备集群上的NTP服务必须使用同一个时间源。
- 检查HBase备份文件保存路径。
- 停止HBase的上层应用。
- 登录FusionInsight Manager，请参见[登录管理系统](#)。

## 操作步骤

**步骤1** 在FusionInsight Manager，选择“运维 > 备份恢复 > 备份管理”。

**步骤2** 在任务列表指定任务的“操作”列，选择“更多 > 查询历史”，打开备份任务执行历史记录。

在弹出的窗口中，在指定一次执行成功记录的“备份路径”列，单击“查看”，打开此次任务执行的备份路径信息，查找以下信息：

- “备份对象”表示备份的数据源。
- “备份路径”表示备份文件保存的完整路径。

选择正确的项目，在“备份路径”手工选中备份文件的完整路径并复制。

**步骤3** 在FusionInsight Manager，选择“运维 > 备份恢复 > 恢复管理”。

**步骤4** 单击“创建”。

**步骤5** 在“任务名称”填写恢复任务的名称。

**步骤6** 在“恢复对象”选择待操作的集群。

**步骤7** 在“恢复配置”，勾选“业务数据”下的“HBase”。

**步骤8** 在“HBase”的“路径类型”，选择一个备份目录的类型。

备份目录支持以下类型：

- “RemoteHDFS”：表示将备份文件保存在备集群的HDFS目录。选择此参数值，还需要配置以下参数：
  - “源端NameService名称”：填写备份数据集群的NameService名称。可以输入集群内置的远端集群的NameService名称：haclusterX, haclusterX1, haclusterX2, haclusterX3, haclusterX4；也可输入其他已配置的远端集群NameService名称。
  - “IP 模式”：目标IP的IP地址模式。系统会根据集群网络类型自动选择对应的IP模式，如IPv4或者IPv6。
  - “源端NameNode IP地址”：填写备集群NameNode业务平面IP地址，支持主节点或备节点。
  - “源端路径”：表示备份文件在HDFS中保存的完整路径。例如“*备份路径/备份任务名\_数据源\_任务创建时间/*”。
  - “队列名称”：填写备份任务执行时使用的YARN队列的名称。
  - “恢复点列表”：单击“刷新”，然后选择一个备集群上已备份的HDFS目录。
  - “最大map数”：填写执行MapReduce任务的最大map数，默认值为“20”。
  - “单个map的最大带宽(MB/s)”：填写单个map最大带宽，默认值为“100”。
- “NFS”：表示将备份文件通过NFS协议保存在NAS中。选择此参数值，还需要配置以下参数：
  - “IP 模式”：目标IP的IP地址模式。系统会根据集群网络类型自动选择对应的IP模式，如IPv4或者IPv6。
  - “服务器IP地址”：填写NAS服务器IP地址。
  - “源端路径”：填写备份文件在NAS服务器中保存的完整路径。例如，“*备份路径/备份任务名\_数据源\_任务创建时间/*”。
  - “队列名称”：填写备份任务执行时使用的Yarn队列的名称。
  - “恢复点列表”：单击“刷新”，然后选择一个备集群上已备份的HDFS目录。
  - “最大map数”：填写执行MapReduce任务的最大map数，默认值为“20”。
  - “单个map的最大带宽(MB/s)”：填写单个map最大带宽，默认值为“100”。
- “CIFS”：表示将备份文件通过CIFS协议保存在NAS中。选择此参数值，还需要配置以下参数：
  - “IP 模式”：目标IP的IP地址模式。系统会根据集群网络类型自动选择对应的IP模式，如IPv4或者IPv6。
  - “服务器IP地址”：填写NAS服务器IP地址。
  - “端口号”：填写CIFS协议连接NAS服务器使用的端口号，默认值为“445”。
  - “用户名”：填写配置CIFS协议时设置的用户名。
  - “密码”：填写配置CIFS协议时设置的密码。

- “源端路径”：填写备份文件在NAS服务器中保存的完整路径。例如，“备份路径/备份任务名\_数据源\_任务创建时间/”。
- “队列名称”：填写备份任务执行时使用的YARN队列的名称。
- “恢复点列表”：单击“刷新”，然后选择一个备集群上已备份的HDFS目录。
- “最大map数”：填写执行MapReduce任务的最大map数，默认值为“20”。
- “单个map的最大带宽(MB/s)”：填写单个map最大带宽，默认值为“100”。
- “SFTP”：表示备份文件通过SFTP协议保存在服务器中。  
选择此参数值，还需要配置以下参数：
  - “IP 模式”：目标IP的IP地址模式。系统会根据集群网络类型自动选择对应的IP模式，如IPv4或者IPv6。
  - “服务器IP地址”：填写备份数据的服务器IP地址。
  - “端口号”：填写SFTP协议连接备份服务器使用的端口号，默认值为“22”。
  - “用户名”：填写使用SFTP协议连接服务器时的用户名。
  - “密码”：填写使用SFTP协议连接服务器时的密码。
  - “源端路径”：填写备份文件在备份服务器中保存的完整路径。例如，“备份路径/备份任务名\_数据源\_任务创建时间/版本号\_数据源\_任务执行时间.tar.gz”。
  - “队列名称”：填写备份任务执行时使用的YARN队列的名称。
  - “恢复点列表”：单击“刷新”，然后选择一个备集群上已备份的HDFS目录。
  - “最大map数”：填写执行MapReduce任务的最大map数，默认值为“20”。
  - “单个map的最大带宽(MB/s)”：填写单个map最大带宽，默认值为“100”。

**步骤9** 在“数据配置”中的“备份数据”列根据业务需要勾选一个或多个需要恢复的已备份数据，并在“目标名称空间”列，指定备份数据恢复的命名空间。

“目标名称空间”建议选择一个备份命名空间不同的位置。

**步骤10** 在“强制覆盖”选择“true”，表示存在同名数据表时强制恢复备份的所有数据，如果数据表中存在备份后新增加的数据，那恢复后将丢失这些数据。选择“false”表示存在同名表时不执行恢复任务。

**步骤11** 单击“校验”查看恢复任务的配置是否正确。

- 如果队列名称不正确，校验失败。
- 如果不存在指定的命名空间，校验失败。
- 如果不满足强制覆盖的条件，校验失败。

**步骤12** 单击“确定”保存。

**步骤13** 在恢复任务列表已创建任务的“操作”列，单击“执行”，开始执行恢复任务。

- 恢复成功后进度显示为绿色。
- 恢复成功后此恢复任务不支持再次执行。



- 如果恢复任务在第一次执行时由于某些原因未执行成功，在排除错误原因后单击“重试”，重试恢复任务。

**步骤14** 检查是否是在全新安装，或者重新安装HBase的环境中恢复了HBase数据。

- 是，需要在FusionInsight Manager上根据原有的业务规划重新设置角色的权限。
- 否，任务结束。

----结束

## 12.11.4.5 恢复 NameNode 数据

### 操作场景

在用户意外修改、删除或需要找回数据时，MRS集群管理员对NameNode进行重大操作（如升级、重大数据调整等）后，系统数据出现异常或未达到预期结果，模块全部故障无法使用，或者迁移数据到新集群的场景中，需要对NameNode进行恢复数据操作。

MRS集群管理员可以通过FusionInsight Manager创建恢复NameNode任务并恢复数据。只支持创建任务手动恢复数据。

#### 须知

- 只支持进行数据备份时的系统版本与当前系统版本一致时的数据恢复。
- 当业务正常时需要恢复数据，建议手动备份最新管理数据后，再执行恢复数据操作。否则会丢失从备份时刻到恢复时刻之间的NameNode数据。
- 建议一个恢复任务只恢复一个组件的元数据，避免因停止某个服务或实例影响其他组件的数据恢复。同时恢复多个组件数据，可能导致数据恢复失败。  
HBase元数据不能与NameNode元数据同时恢复，会导致数据恢复失败。

### 对系统的影响

- 数据恢复后，会丢失从备份时刻到恢复时刻之间的数据。
- 恢复数据后需要重启NameNode，重启完成前NameNode不可访问。
- 恢复数据后可能导致元数据与业务数据无法匹配，HDFS进入安全模式且HDFS服务启动失败。

### 前提条件

- 如果需要从远端HDFS恢复数据，需要准备备集群。如果主集群部署为安全模式，且主备集群不是由同一个FusionInsight Manager管理，则必须配置系统互信，请参见[配置跨Manager集群互信](#)。如果主集群部署为普通模式，则不需要配置互信。
- 主备集群必须已配置跨集群拷贝，请参见[启用集群间拷贝功能](#)。
- 主备集群上的时间必须一致，而且主备集群上的NTP服务必须使用同一个时间源。
- 登录FusionInsight Manager，请参见[登录管理系统](#)。

- 在FusionInsight Manager停止所有待恢复数据的NameNode角色实例，其他的HDFS角色实例必须保持正常运行，恢复数据后重启NameNode。NameNode角色实例重启前无法访问。
- 检查NameNode备份文件保存路径是否保存在主管理节点“*数据存放路径/LocalBackup/*”。

## 操作步骤

**步骤1** 在FusionInsight Manager，选择“*集群 > 待操作集群的名称 > 服务 > HDFS > 实例 > NameNode*”，查看待恢复数据的NameNode角色实例是否已经停止，如果NameNode角色实例未停止，请停止NameNode角色实例运行。

**步骤2** 在FusionInsight Manager，选择“*运维 > 备份恢复 > 备份管理*”。

**步骤3** 在任务列表指定任务的“操作”列，选择“*更多 > 查询历史*”，打开备份任务执行历史记录。

在弹出的窗口中，在指定一次执行成功记录的“备份路径”列，单击“查看”，打开此次任务执行的备份路径信息，查找以下信息：

- “备份对象”表示备份的数据源。
- “备份路径”表示备份文件保存的完整路径。  
选择正确的项目，在“备份路径”手工选中备份文件的完整路径并复制。

**步骤4** 在FusionInsight Manager，选择“*运维 > 备份恢复 > 恢复管理*”。

**步骤5** 单击“创建”。

**步骤6** 在“任务名称”填写恢复任务的名称。

**步骤7** 在“恢复对象”选择待操作的集群。

**步骤8** 在“恢复配置”，勾选“NameNode”。

**步骤9** 在“NameNode”的“路径类型”，选择一个备份目录的类型。

选择不同的备份目录时，对应设置如下：

- “LocalDir”：表示备份文件保存在主管理节点的本地磁盘上。  
选择此参数值，还需要配置以下参数：
  - “源端路径”：表示备份文件在本地磁盘中保存的完整路径。例如“*备份路径/备份任务名\_任务创建时间/版本号\_数据源\_任务执行时间.tar.gz*”。
  - “目标NameService名称”：选择备份目录对应的目标NameService名称。默认值为“hacluster”。
- “RemoteHDFS”：表示备份文件保存在备集群的HDFS目录。  
选择此参数值，还需要配置以下参数：
  - “源端NameService名称”：填写备份数据集群的NameService名称。可以输入集群内置的远端集群的NameService名称：haclusterX，haclusterX1，haclusterX2，haclusterX3，haclusterX4；也可输入其他已配置的远端集群NameService名称。
  - “IP模式”：目标IP的IP地址模式。系统会根据集群网络类型自动选择对应的IP模式，如IPv4或者IPv6。
  - “源端NameNode IP地址”：填写备集群NameNode业务平面IP地址，支持主节点或备节点。

- “源端路径”：填写备份集群保存备份数据的完整HDFS路径。例如，“备份路径/备份任务名\_数据源\_任务创建时间/版本号\_数据源\_任务执行时间.tar.gz”。
- “队列名称”：填写备份任务执行时使用的YARN队列的名称。需和集群中已存在且状态正常的队列名称相同。
- “目标NameService名称”：选择备份目录对应的NameService名称。默认值为“hacluster”。
- “NFS”：表示将备份文件通过NFS协议保存在NAS中。选择此参数值，还需要配置以下参数：
  - “IP 模式”：目标IP的IP地址模式。系统会根据集群网络类型自动选择对应的IP模式，如IPv4或者IPv6。
  - “服务器IP地址”：填写NAS服务器IP地址。
  - “源端路径”：填写备份文件在NAS服务器中保存的完整路径。例如，“备份路径/备份任务名\_数据源\_任务创建时间/版本号\_数据源\_任务执行时间.tar.gz”。
  - “目标NameService名称”：选择备份目录对应的目标NameService名称。默认值为“hacluster”。
- “CIFS”：表示将备份文件通过CIFS协议保存在NAS中。选择此参数值，还需要配置以下参数：
  - “IP 模式”：目标IP的IP地址模式。系统会根据集群网络类型自动选择对应的IP模式，如IPv4或者IPv6。
  - “服务器IP地址”：填写NAS服务器IP地址。
  - “端口号”：填写CIFS协议连接NAS服务器使用的端口号，默认值为“445”。
  - “用户名”：填写配置CIFS协议时设置的用户名。
  - “密码”：填写配置CIFS协议时设置的密码。
  - “源端路径”：填写备份文件在NAS服务器中保存的完整路径。例如，“备份路径/备份任务名\_数据源\_任务创建时间/版本号\_数据源\_任务执行时间.tar.gz”。
  - “目标NameService名称”：选择备份目录对应的目标NameService名称。默认值为“hacluster”。
- “SFTP”：表示备份文件通过SFTP协议保存在服务器中。  
选择此参数值，还需要配置以下参数：
  - “IP 模式”：目标IP的IP地址模式。系统会根据集群网络类型自动选择对应的IP模式，如IPv4或者IPv6。
  - “服务器IP地址”：填写备份数据的服务器IP地址。
  - “端口号”：填写SFTP协议连接备份服务器使用的端口号，默认值为“22”。
  - “用户名”：填写使用SFTP协议连接服务器时的用户名。
  - “密码”：填写使用SFTP协议连接服务器时的密码。
  - “源端路径”：填写备份文件在备份服务器中保存的完整路径。例如，“备份路径/备份任务名\_数据源\_任务创建时间/版本号\_数据源\_任务执行时间.tar.gz”。
  - “目标NameService名称”：选择备份目录对应的目标NameService名称。默认值为“hacluster”。

- “OBS”：表示将备份文件保存在OBS中。  
选择此参数值，还需要配置以下参数：
  - “源端路径”：填写备份文件在OBS中保存的完整路径。例如，“备份路径/备份任务名\_数据源\_任务创建时间/版本号\_数据源\_任务执行时间.tar.gz”。
  - “NameService名称”：选择备份目录对应的NameService名称。默认值为“hacluster”。

#### 说明

MRS 3.1.0及之后版本才支持将备份文件保存到OBS。

**步骤10** 单击“确定”保存。

**步骤11** 在恢复任务列表已创建任务的“操作”列，单击“执行”，开始执行恢复任务。

- 恢复成功后进度显示为绿色。
- 恢复成功后此恢复任务不支持再次执行。
- 如果恢复任务在第一次执行时由于某些原因未执行成功，在排除错误原因后单击“重试”，重试恢复任务。

**步骤12** 在FusionInsight Manager，选择“集群 > 待操作集群的名称 > 服务 > HDFS > 更多 > 重启服务”。

在弹出窗口中输入当前登录的用户密码，单击“确定”。界面提示“操作成功。”，单击“完成”，服务成功启动。

----结束

## 12.11.4.6 恢复 HDFS 业务数据

### 操作场景

在用户意外修改、删除或需要找回数据时，MRS集群管理员对HDFS进行重大操作（如升级、重大数据调整等）后，系统数据出现异常或未达到预期结果，模块全部故障无法使用，或者迁移数据到新集群的场景中，需要对HDFS进行恢复数据操作。

MRS集群管理员可以通过FusionInsight Manager创建恢复HDFS任务。只支持创建任务手动恢复数据。

#### 须知

- 只支持进行数据备份时的系统版本与当前系统版本一致时的数据恢复。
- 当业务正常时需要恢复数据，建议手动备份最新管理数据后，再执行恢复数据操作。否则会丢失从备份时刻到恢复时刻之间的HDFS数据。
- 对于Yarn任务运行时使用的目录（例如“/tmp/logs”、“/tmp/archived”、“/tmp/hadoop-yarn/staging”），不能进行HDFS恢复操作，否则进行恢复的Distcp任务会由于文件丢失而导致恢复失败。
- 如果备份的数据为EC数据，则只能将其恢复到相同EC策略的目录，而不能恢复到非此EC策略的目录（或副本目录）。同样，如果备份数据为副本数据，则只能将其恢复到副本目录，而不能将其恢复到EC目录。

## 对系统的影响

- 恢复过程中会停止用户认证，用户无法开始新的连接。
- 数据恢复后，会丢失从备份时刻到恢复时刻之间的数据。
- 数据恢复后，需要重新启动HDFS的上层应用。

## 前提条件

- 如果需要从远端HDFS恢复数据，需要准备备集群。如果主集群部署为安全模式，且主备集群不是由同一个FusionInsight Manager管理，则必须配置系统互信，请参见[配置跨Manager集群互信](#)。如果主集群部署为普通模式，则不需要配置互信。
- 主备集群必须已配置跨集群拷贝，请参见[启用集群间拷贝功能](#)。
- 主备集群上的时间必须一致，而且主备集群上的NTP服务必须使用同一个时间源。
- 检查HDFS备份文件保存路径。
- 备份数据与目标目录，要确保是使用相同EC策略，或同时为副本策略。
- 停止HDFS的上层应用。
- 登录FusionInsight Manager，请参见[登录管理系统](#)。

## 操作步骤

**步骤1** 在FusionInsight Manager，选择“运维 > 备份恢复 > 备份管理”。

**步骤2** 在任务列表指定任务的“操作”列，选择“更多 > 查询历史”，打开备份任务执行历史记录。

在弹出的窗口中，在指定一次执行成功记录的“备份路径”列，单击“查看”，打开此次任务执行的备份路径信息，查找以下信息：

- “备份对象”表示备份的数据源。
- “备份路径”表示备份文件保存的完整路径。

选择正确的项目，在“备份路径”手工选中备份文件的完整路径并复制。

**步骤3** 在FusionInsight Manager，选择“运维 > 备份恢复 > 恢复管理”。

**步骤4** 单击“创建”。

**步骤5** 在“任务名称”填写恢复任务的名称。

**步骤6** 在“恢复对象”选择待操作的集群。

**步骤7** 在“恢复配置”，勾选“HDFS”。

**步骤8** 在“HDFS”的“路径类型”，选择一个备份目录的类型。

备份目录支持以下类型：

- “RemoteHDFS”：表示将备份文件保存在备集群的HDFS目录。

选择此参数值，还需要配置以下参数：

- “源端NameService名称”：填写备份数据集群的NameService名称。可以输入集群内置的远端集群的NameService名称：haclusterX，haclusterX1，haclusterX2，haclusterX3，haclusterX4；也可输入其他已配置的远端集群NameService名称。

- “IP 模式”：目标IP的IP地址模式。系统会根据集群网络类型自动选择对应的IP模式，如IPv4或者IPv6。
- “源端NameNode IP地址”：填写备集群NameNode业务平面IP地址，支持主节点或备节点。
- “源端路径”：填写备集群保存备份数据的完整HDFS路径。例如，“*备份路径/备份任务名\_数据源\_任务创建时间/*”。
- “队列名称”：填写备份任务执行时使用的YARN队列的名称。
- “恢复点列表”：单击“刷新”，然后选择一个备集群上已备份的HDFS目录。
- “目标NameService名称”：选择备份目录对应的目标NameService名称。默认值为“hacluster”。
- “最大map数”：填写执行MapReduce任务的最大map数，默认值为“20”。
- “单个map的最大带宽(MB/s)”：填写单个map最大带宽，默认值为“100”。
- “NFS”：表示备份文件通过NFS协议保存在NAS中。选择此参数值，还需要配置以下参数：
  - “IP 模式”：目标IP的IP地址模式。系统会根据集群网络类型自动选择对应的IP模式，如IPv4或者IPv6。
  - “服务器IP地址”：填写NAS服务器IP地址。
  - “源端路径”：填写备份文件在NAS服务器中保存的完整路径。例如，“*备份路径/备份任务名\_数据源\_任务创建时间/*”。
  - “队列名称”：填写备份任务执行时使用的YARN队列的名称。
  - “恢复点列表”：单击“刷新”，然后选择一个备集群上已备份的HDFS目录。
  - “目标NameService名称”：选择备份目录对应的目标NameService名称。默认值为“hacluster”。
  - “最大map数”：填写执行MapReduce任务的最大map数，默认值为“20”。
  - “单个map的最大带宽(MB/s)”：填写单个map最大带宽，默认值为“100”。
- “CIFS”：表示备份文件通过CIFS协议保存在NAS中。选择此参数值，还需要配置以下参数：
  - “IP 模式”：目标IP的IP地址模式。系统会根据集群网络类型自动选择对应的IP模式，如IPv4或者IPv6。
  - “服务器IP地址”：填写NAS服务器IP地址。
  - “端口号”：填写CIFS协议连接NAS服务器使用的端口号，默认值为“445”。
  - “用户名”：填写配置CIFS协议时设置的用户名。
  - “密码”：填写配置CIFS协议时设置的密码。
  - “源端路径”：填写备份文件在NAS服务器中保存的完整路径。例如，“*备份路径/备份任务名\_数据源\_任务创建时间/*”。
  - “队列名称”：填写备份任务执行时使用的YARN队列的名称。
  - “恢复点列表”：单击“刷新”，然后选择一个备集群上已备份的HDFS目录。

- “目标NameService名称”：选择备份目录对应的目标NameService名称。默认值为“hacluster”。
- “最大map数”：填写执行MapReduce任务的最大map数，默认值为“20”。
- “单个map的最大带宽(MB/s)”：填写单个map最大带宽，默认值为“100”。
- “SFTP”：表示备份文件通过SFTP协议保存到服务器中。  
选择此参数值，还需要配置以下参数：
  - “IP 模式”：目标IP的IP地址模式。系统会根据集群网络类型自动选择对应的IP模式，如IPv4或者IPv6。
  - “服务器IP地址”：填写备份数据的服务器IP地址。
  - “端口号”：填写SFTP协议连接备份服务器使用的端口号，默认值为“22”。
  - “用户名”：填写使用SFTP协议连接服务器时的用户名。
  - “密码”：填写使用SFTP协议连接服务器时的密码。
  - “源端路径”：填写备份文件在备份服务器中保存的完整路径。例如，“备份路径/备份任务名\_数据源\_任务创建时间/版本号\_数据源\_任务执行时间.tar.gz”。
  - “队列名称”：填写备份任务执行时使用的YARN队列的名称。
  - “恢复点列表”：单击“刷新”，然后选择一个备集群上已备份的HDFS目录。
  - “目标NameService名称”：选择备份目录对应的目标NameService名称。默认值为“hacluster”。
  - “最大map数”：填写执行MapReduce任务的最大map数，默认值为“20”。
  - “单个map的最大带宽(MB/s)”：填写单个map最大带宽，默认值为“100”。

**步骤9** 在“数据配置”中的“备份数据”列根据业务需要勾选一个或多个需要恢复的已备份数据，并在“目标路径”列，指定备份数据恢复后的位置。

“目标路径”建议选择一个与目的端路径不同的新路径。

**步骤10** 单击“校验”查看恢复任务的配置是否正确。

- 如果队列名称不正确，校验失败。
- 如果不存在指定的恢复目录，校验失败。

**步骤11** 单击“确定”保存。

**步骤12** 在恢复任务列表已创建任务的“操作”列，单击“执行”，开始执行恢复任务。

- 恢复成功后进度显示为绿色。
- 恢复成功后此恢复任务不支持再次执行。
- 如果恢复任务在第一次执行时由于某些原因未执行成功，在排除错误原因后单击“重试”，重试恢复任务。

----结束

## 12.11.4.7 恢复 Hive 业务数据

### 操作场景

在用户意外修改、删除或需要找回数据时，MRS集群管理员对Hive进行重大操作（如升级、重大数据调整等）后，系统数据出现异常或未达到预期结果，模块全部故障无法使用，或者迁移数据到新集群的场景中，需要对Hive进行恢复数据操作。

MRS集群管理员可以通过FusionInsight Manager创建恢复Hive任务并恢复数据。只支持创建任务手动恢复数据。

Hive备份恢复功能不支持识别用户的Hive表、索引、视图等对象在业务和结构上存在的关联关系。用户在执行备份恢复任务时，需要根据业务场景管理统一的恢复点，防止影响业务正常运行。

#### 须知

- 只支持进行数据备份时的系统版本与当前系统版本一致时的数据恢复。
- 当业务正常时需要恢复数据，建议手动备份最新管理数据后，再执行恢复数据操作。否则会丢失从备份时刻到恢复时刻之间的Hive数据。

### 对系统的影响

- 恢复过程中会停止用户认证，用户无法开始新的连接。
- 数据恢复后，会丢失从备份时刻到恢复时刻之间的数据。
- 数据恢复后，需要重新启动Hive的上层应用。

### 前提条件

- 如果需要从远端HDFS恢复数据，需要准备备集群。如果主集群部署为安全模式，且主备集群不是由同一个FusionInsight Manager管理，则必须配置系统互信，请参见[配置跨Manager集群互信](#)。如果主集群部署为普通模式，则不需要配置互信。
- 主备集群必须已配置跨集群拷贝，请参见[启用集群间拷贝功能](#)。
- 主备集群上的时间必须一致，而且主备集群上的NTP服务必须使用同一个时间源。
- 规划好恢复数据保存表的数据库，数据表在HDFS的保存位置，以及访问恢复数据的用户清单。
- 检查Hive备份文件保存路径。
- 停止Hive的上层应用。
- 登录FusionInsight Manager，请参见[登录管理系统](#)。

### 操作步骤

**步骤1** 在FusionInsight Manager，选择“运维 > 备份恢复 > 备份管理”。

**步骤2** 在任务列表指定任务的“操作”列，选择“更多 > 查询历史”，打开备份任务执行历史记录。



在弹出的窗口中，在指定一次执行成功记录的“备份路径”列，单击“查看”，打开此次任务执行的备份路径信息，查找以下信息：

- “备份对象”表示备份的数据源。
- “备份路径”表示备份文件保存的完整路径。  
选择正确的项目，在“备份路径”手工选中备份文件的完整路径并复制。

**步骤3** 在FusionInsight Manager，选择“运维 > 备份恢复 > 恢复管理”。

**步骤4** 单击“创建”。

**步骤5** 在“任务名称”填写恢复任务的名称。

**步骤6** 在“恢复对象”选择待操作的集群。

**步骤7** 在“恢复配置”，勾选“Hive”。

**步骤8** 在“Hive”的“路径类型”，选择一个备份目录的类型。

备份目录支持以下类型：

- “RemoteHDFS”：表示将备份文件保存在备集群的HDFS目录。选择此参数值，还需要配置以下参数：
  - “源端NameService名称”：填写备份数据集群的NameService名称。可以输入集群内置的远端集群的NameService名称：haclusterX，haclusterX1，haclusterX2，haclusterX3，haclusterX4；也可输入其他已配置的远端集群NameService名称。
  - “IP 模式”：目标IP的IP地址模式。系统会根据集群网络类型自动选择对应的IP模式，如IPv4或者IPv6。
  - “源端NameNode IP地址”：填写备集群NameNode业务平面IP地址，支持主节点或备节点。
  - “源端路径”：填写备集群保存备份数据的完整HDFS路径。例如，“备份路径/备份任务名\_数据源\_任务创建时间/”。
  - “队列名称”：填写备份任务执行时使用的YARN队列的名称。
  - “恢复点列表”：单击“刷新”，然后选择一个备集群上已备份的Hive备份文件集。
  - “目标NameService名称”：选择备份目录对应的目标NameService名称。默认值为“hacluster”。
  - “最大map数”：填写执行MapReduce任务的最大map数，默认值为“20”。
  - “单个map的最大带宽(MB/s)”：填写单个map最大带宽，默认值为“100”。
- “NFS”：表示备份文件通过NFS协议保存在NAS中。选择此参数值，还需要配置以下参数：
  - “IP 模式”：目标IP的IP地址模式。系统会根据集群网络类型自动选择对应的IP模式，如IPv4或者IPv6。
  - “服务器IP地址”：填写NAS服务器IP地址。
  - “源端路径”：填写备份文件在NAS服务器中保存的完整路径。例如，“备份路径/备份任务名\_数据源\_任务创建时间/”。
  - “队列名称”：填写备份任务执行时使用的YARN队列的名称。
  - “恢复点列表”：单击“刷新”，然后选择一个备集群上已备份的Hive备份文件集。

- “目标NameService名称”：选择备份目录对应的目标NameService名称。默认值为“hacluster”。
- “最大map数”：填写执行MapReduce任务的最大map数，默认值为“20”。
- “单个map的最大带宽(MB/s)”：填写单个map最大带宽，默认值为“100”。
- “CIFS”：表示备份文件通过CIFS协议保存在NAS中。选择此参数值，还需要配置以下参数：
  - “IP 模式”：目标IP的IP地址模式。系统会根据集群网络类型自动选择对应的IP模式，如IPv4或者IPv6。
  - “服务器IP地址”：填写NAS服务器IP地址。
  - “端口号”：填写CIFS协议连接NAS服务器使用的端口号，默认值为“445”。
  - “用户名”：填写配置CIFS协议时设置的用户名。
  - “密码”：填写配置CIFS协议时设置的密码。
  - “源端路径”：填写备份文件在NAS服务器中保存的完整路径。例如，“备份路径/备份任务名\_数据源\_任务创建时间/”。
  - “队列名称”：填写备份任务执行时使用的YARN队列的名称。
  - “恢复点列表”：单击“刷新”，然后选择一个备集群上已备份的Hive备份文件集。
  - “目标NameService名称”：选择备份目录对应的目标NameService名称。默认值为“hacluster”。
  - “最大map数”：填写执行MapReduce任务的最大map数，默认值为“20”。
  - “单个map的最大带宽(MB/s)”：填写单个map最大带宽，默认值为“100”。
- “SFTP”：表示备份文件通过SFTP协议保存到服务器中。选择此参数值，还需要配置以下参数：
  - “IP 模式”：目标IP的IP地址模式。系统会根据集群网络类型自动选择对应的IP模式，如IPv4或者IPv6。
  - “服务器IP地址”：填写备份数据的服务器IP地址。
  - “端口号”：填写SFTP协议连接备份服务器使用的端口号，默认值为“22”。
  - “用户名”：填写使用SFTP协议连接服务器时的用户名。
  - “密码”：填写使用SFTP协议连接服务器时的密码。
  - “源端路径”：填写备份文件在备份服务器中保存的完整路径。例如，“备份路径/备份任务名\_数据源\_任务创建时间/”。
  - “队列名称”：填写备份任务执行时使用的YARN队列的名称。
  - “恢复点列表”：单击“刷新”，然后选择一个备集群上已备份的HDFS目录。
  - “目标NameService名称”：选择备份目录对应的目标NameService名称。默认值为“hacluster”。
  - “最大map数”：填写执行MapReduce任务的最大map数，默认值为“20”。

- “单个map的最大带宽(MB/s)”：填写单个map最大带宽，默认值为“1”。

**步骤9** 在“数据配置”的“数据选择”中，根据业务需要勾选一个或多个需要恢复的已备份数据，并分别在“目标数据库”和“目标路径”列，指定备份数据恢复后的数据库和文件保存位置。

配置约束：

- 支持恢复到原数据库，但数据表保存在一个与目的端路径不同的新路径。
- 如果恢复Hive的索引表，请同时选择恢复索引表对应的Hive数据表。
- 如果为了防止影响当前数据，选择了新的恢复目录，那么新目录需要手动授予HDFS权限，使对备份表拥有权限的用户可以访问此目录。
- 支持恢复到其他数据库。如果恢复到其他数据库，那么此数据库对应应在HDFS中的目录，需要手动授予HDFS权限，使对备份表拥有权限的用户可以访问此目录。

**步骤10** 在“强制覆盖”选择“true”，表示存在同名数据表时强制恢复备份的所有数据，如果数据表中存在备份后新增加的数据，那恢复后将丢失这些数据。选择“false”表示存在同名表时不执行恢复任务。

**步骤11** 单击“校验”查看恢复任务的配置是否正确。

- 如果队列名称不正确，校验失败。
- 如果不存在指定的恢复目录，校验失败。
- 如果不满足强制覆盖的条件，校验失败。

**步骤12** 单击“确定”保存。

**步骤13** 在恢复任务列表已创建任务的“操作”列，单击“执行”，开始执行恢复任务。

- 恢复成功后进度显示为绿色。
- 恢复成功后此恢复任务不支持再次执行。
- 如果恢复任务在第一次执行时由于某些原因未执行成功，在排除错误原因后单击“重试”，重试恢复任务。

----结束

## 12.11.4.8 恢复 Kafka 元数据

### 操作场景

在用户意外修改、删除或需要找回数据时，MRS集群管理员对ZooKeeper进行重大操作（如升级、重大数据调整等）后，系统数据出现异常或未达到预期结果，导致Kafka组件全部故障无法使用，或者迁移数据到新集群的场景中，需要对Kafka元数据进行恢复数据操作。

MRS集群管理员可以通过FusionInsight Manager创建恢复Kafka任务。只支持创建任务手动恢复数据。

#### 须知

- 只支持进行数据备份时的系统版本与当前系统版本一致时的数据恢复。
- 当业务正常时需要恢复Kafka元数据，建议手动备份最新Kafka元数据后，再执行恢复操作。否则会丢失从备份时刻到恢复时刻之间的Kafka元数据信息。

## 对系统的影响

- 元数据恢复后，会丢失从备份时刻到恢复时刻之间的数据。
- 元数据恢复后，Kafka的消费者在ZooKeeper上保存的offset信息将会回退，可能导致重复消费。

## 前提条件

- 如果需要从远端HDFS恢复数据，需要准备备集群。如果主集群部署为安全模式，且主备集群不是由同一个FusionInsight Manager管理，则必须配置系统互信，请参见[配置跨Manager集群互信](#)。如果主集群部署为普通模式，则不需要配置互信。
- 主备集群必须已配置跨集群拷贝，请参见[启用集群间拷贝功能](#)。
- 主备集群上的时间必须一致，而且主备集群上的NTP服务必须使用同一个时间源。
- 先停止Kafka服务，待恢复完成后，再启动Kafka服务。
- 登录FusionInsight Manager，请参见[登录管理系统](#)。

## 操作步骤

**步骤1** 在FusionInsight Manager，选择“运维 > 备份恢复 > 备份管理”。

**步骤2** 在任务列表指定任务的“操作”列，选择“更多 > 查询历史”，打开备份任务执行历史记录。

在弹出的窗口中，在指定一次执行成功记录的“备份路径”列，单击“查看”，打开此次任务执行的备份路径信息，查找以下信息：

- “备份对象”表示备份的数据源。
- “备份路径”表示备份文件保存的完整路径。

选择正确的项目，在“备份路径”手工选中备份文件的完整路径并复制。

**步骤3** 在FusionInsight Manager，选择“运维 > 备份恢复 > 恢复管理”。

**步骤4** 单击“创建”。

**步骤5** 在“任务名称”填写恢复任务的名称。

**步骤6** 在“恢复对象”选择待操作的集群。

**步骤7** 在“恢复配置”，勾选“Kafka”。

### 说明

若安装了多个Kafka服务，请勾选需要恢复的Kafka服务名称。

**步骤8** 在“Kafka”的“路径类型”，选择一个备份目录的类型。

选择不同的备份目录时，对应设置如下：

- “LocalDir”：表示备份文件保存在主管理节点的本地磁盘上。  
选择此参数值，还需要配置“源端路径”，表示要恢复的备份文件。例如，“版本号\_数据源\_任务执行时间.tar.gz”。
- “LocalHDFS”：表示备份文件保存在当前集群的HDFS目录。  
选择此参数值，还需要配置以下参数：

- “源端路径”：表示备份文件在HDFS中保存的完整路径。例如“备份路径/备份任务名\_任务创建时间/版本号\_数据源\_任务执行时间.tar.gz”。
- “源NameService名称”：选择恢复任务执行时备份目录对应的NameService名称。默认值为“hacluster”。
- “RemoteHDFS”：表示备份文件保存在备集群的HDFS目录。  
选择此参数值，还需要配置以下参数：
  - “源端NameService名称”：填写备份数据集群的NameService名称。可以输入集群内置的远端集群的NameService名称：haclusterX1, haclusterX2, haclusterX3, haclusterX4；也可输入其他已配置的远端集群NameService名称。
  - “IP 模式”：目标IP的IP地址模式。系统会根据集群网络类型自动选择对应的IP模式，如IPv4或者IPv6。
  - “源端NameNode IP地址”：填写备集群NameNode业务平面IP地址，支持主节点或备节点。
  - “源端路径”：填写备集群保存备份数据的完整HDFS路径。例如，“备份路径/备份任务名\_数据源\_任务创建时间/版本号\_数据源\_任务执行时间.tar.gz”。
  - “队列名称”：填写备份任务执行时使用的YARN队列的名称。需和集群中已存在且状态正常的队列名称相同。
- “NFS”：表示备份文件通过NFS协议保存在NAS中。  
选择此参数值，还需要配置以下参数：
  - “IP 模式”：目标IP的IP地址模式。系统会根据集群网络类型自动选择对应的IP模式，如IPv4或者IPv6。
  - “服务器IP地址”：填写NAS服务器IP地址。
  - “源端路径”：填写备份文件在NAS服务器中保存的完整路径。例如，“备份路径/备份任务名\_数据源\_任务创建时间/版本号\_数据源\_任务执行时间.tar.gz”。
- “CIFS”：表示备份文件通过CIFS协议保存在NAS中。  
选择此参数值，还需要配置以下参数：
  - “IP 模式”：目标IP的IP地址模式。系统会根据集群网络类型自动选择对应的IP模式，如IPv4或者IPv6。
  - “服务器IP地址”：填写NAS服务器IP地址。
  - “端口号”：填写CIFS协议连接NAS服务器使用的端口号，默认值为“445”。
  - “用户名”：填写配置CIFS协议时设置的用户名。
  - “密码”：填写配置CIFS协议时设置的密码。
  - “源端路径”：填写备份文件在NAS服务器中保存的完整路径。例如，“备份路径/备份任务名\_数据源\_任务创建时间/版本号\_数据源\_任务执行时间.tar.gz”。
- “OBS”：表示将备份文件保存在OBS中。  
选择此参数值，还需要配置以下参数：
  - “源端路径”：填写备份文件在OBS中保存的完整路径。例如，“备份路径/备份任务名\_数据源\_任务创建时间/版本号\_数据源\_任务执行时间.tar.gz”。

#### 说明

MRS 3.1.0及之后版本才支持将备份文件保存到OBS。

**步骤9** 单击“确定”保存。

**步骤10** 在恢复任务列表已创建任务的“操作”列，单击“执行”，开始执行恢复任务。

- 恢复成功后进度显示为绿色。
- 恢复成功后此恢复任务不支持再次执行。
- 如果恢复任务在第一次执行时由于某些原因未执行成功，在排除错误原因后单击“重试”，重试恢复任务。

---结束

## 12.11.4.9 恢复 Yarn 数据

### 操作场景

MRS集群管理员可以通过FusionInsight Manager创建恢复Yarn任务，只支持创建任务手动恢复数据。

#### 须知

- 只支持进行数据备份时的系统版本与当前系统版本一致时的数据恢复。
- 当业务正常时需要恢复数据，建议手动备份最新管理数据后，再执行恢复数据操作。否则会丢失从备份时刻到恢复时刻之间的数据。
- 建议一个恢复任务只恢复一个组件的元数据，避免因停止某个服务或实例影响其他组件的数据恢复。同时恢复多个组件数据，可能导致数据恢复失败。

### 对系统的影响

- 由于资源池的信息也存储在DBService中，因此在恢复Yarn数据的时候也要手动触发一次相应时间备份的DBService的数据恢复，如果仅仅恢复Yarn数据，那么会造成Yarn存储在ZooKeeper中的数据和存储在DBService上的数据不一致，从而导致Yarn资源池异常。请务必谨慎操作，确保要恢复的Yarn数据和DBService数据保持一致。
- 元数据恢复前，需要停止Yarn服务，在这期间所有上层应用都会受到影响，无法正常工作。
- 元数据恢复后，会丢失从备份时刻到恢复时刻之间的数据。
- 元数据恢复后，需要重新启动Yarn的上层应用。

### 前提条件

- 如果需要从远端HDFS恢复数据，需要准备备集群。如果主集群部署为安全模式，且主备集群不是由同一个FusionInsight Manager管理，则必须配置系统互信，请参见[配置跨Manager集群互信](#)。如果主集群部署为普通模式，则不需要配置互信。
- 主备集群必须已配置跨集群拷贝，请参见[启用集群间拷贝功能](#)。
- 检查Yarn元数据备份文件保存路径。
- 恢复Yarn元数据需要先停止Yarn服务。
- 登录FusionInsight Manager，请参见[登录管理系统](#)。

## 操作步骤

**步骤1** 在FusionInsight Manager, 选择“运维 > 备份恢复 > 备份管理”。

**步骤2** 在任务列表指定任务的“操作”列, 选择“更多 > 查询历史”, 打开备份任务执行历史记录。

在弹出的窗口中, 在指定一次执行成功记录的“备份路径”列, 单击“查看”, 打开此次任务执行的备份路径信息, 查找以下信息:

- “备份对象”表示备份的数据源。
- “备份路径”表示备份文件保存的完整路径。

选择正确的项目, 在“备份路径”手工选中备份文件的完整路径并复制。

**步骤3** 在FusionInsight Manager, 选择“运维 > 备份恢复 > 恢复管理”。

**步骤4** 单击“创建”。

**步骤5** 在“任务名称”填写恢复任务的名称。

**步骤6** 在“恢复对象”选择待操作的集群。

**步骤7** 在“恢复配置”, 勾选“元数据和其他数据”下的“Yarn”和“DBService”。

### 说明

由于资源池的信息也存储在DBService中, 因此在恢复Yarn数据的时候也要手动触发一次相应时间备份的DBService的数据恢复, 如果仅仅恢复Yarn数据, 那么会造成Yarn存储在ZooKeeper中的数据 and 存储在DBService上的数据不一致, 从而导致Yarn资源池异常。请务必谨慎操作, 确保要恢复的Yarn数据和DBService数据保持一致。

**步骤8** 在“DBService”的“路径类型”, 选择一个备份目录的类型。具体操作请参考[恢复DBService数据](#)。

**步骤9** 在“Yarn”的“路径类型”, 选择一个备份目录的类型。

选择不同的备份目录时, 对应设置如下:

- “LocalDir”: 表示备份文件保存在主管理节点的本地磁盘上。  
选择此参数值, 还需要配置“源端路径”, 表示要恢复的备份文件。例如, “版本号\_数据源\_任务执行时间.tar.gz”。
- “RemoteHDFS”: 表示备份文件保存在备集群的HDFS目录。  
选择此参数值, 还需要配置以下参数:
  - “源端NameService名称”: 填写备份数据集群的NameService名称。可以输入集群内置的远端集群的NameService名称: haclusterX, haclusterX1, haclusterX2, haclusterX3, haclusterX4; 也可输入其他已配置的远端集群NameService名称。
  - “IP 模式”: 目标IP的IP地址模式。系统会根据集群网络类型自动选择对应的IP模式, 如IPv4或者IPv6。
  - “源端NameNode IP地址”: 填写备集群NameNode业务平面IP地址, 支持主节点或备节点。
  - “源端路径”: 填写备集群保存备份数据的完整HDFS路径。例如, “备份路径/备份任务名\_数据源\_任务创建时间/版本号\_数据源\_任务执行时间.tar.gz”。
  - “队列名称”: 填写备份任务执行时使用的YARN队列的名称。需和集群中已存在且状态正常的队列名称相同。

- “NFS”：表示备份文件通过NFS协议保存在NAS中。  
选择此参数值，还需要配置以下参数：
  - “IP 模式”：目标IP的IP地址模式。系统会根据集群网络类型自动选择对应的IP模式，如IPv4或者IPv6。
  - “服务器IP地址”：填写NAS服务器IP地址。
  - “源端路径”：填写备份文件在NAS服务器中保存的完整路径。例如，“备份路径/备份任务名\_数据源\_任务创建时间/版本号\_数据源\_任务执行时间.tar.gz”。
- “CIFS”：表示备份文件通过CIFS协议保存在NAS中。  
选择此参数值，还需要配置以下参数：
  - “IP 模式”：目标IP的IP地址模式。系统会根据集群网络类型自动选择对应的IP模式，如IPv4或者IPv6。
  - “服务器IP地址”：填写NAS服务器IP地址。
  - “端口号”：填写CIFS协议连接NAS服务器使用的端口号，默认值为“445”。
  - “用户名”：填写配置CIFS协议时设置的用户名。
  - “密码”：填写配置CIFS协议时设置的密码。
  - “源端路径”：填写备份文件在NAS服务器中保存的完整路径。例如，“备份路径/备份任务名\_数据源\_任务创建时间/版本号\_数据源\_任务执行时间.tar.gz”。
- “SFTP”：表示备份文件通过SFTP协议保存到备份服务器中。  
选择此参数值，还需要配置以下参数：
  - “IP 模式”：目标IP的IP地址模式。系统会根据集群网络类型自动选择对应的IP模式，如IPv4或者IPv6。
  - “服务器IP地址”：填写备份数据的服务器IP地址。
  - “端口号”：填写SFTP协议连接备份服务器使用的端口号，默认值为“22”。
  - “用户名”：填写使用SFTP协议连接服务器时的用户名。
  - “密码”：填写使用SFTP协议连接服务器时的密码。
  - “源端路径”：填写备份文件在备份服务器中保存的完整路径。例如，“备份路径/备份任务名\_数据源\_任务创建时间/版本号\_数据源\_任务执行时间.tar.gz”。
- “OBS”：表示将备份文件保存在OBS中。  
选择此参数值，还需要配置以下参数：
  - “源端路径”：填写备份文件在OBS中保存的完整路径。例如，“备份路径/备份任务名\_数据源\_任务创建时间/版本号\_数据源\_任务执行时间.tar.gz”。

#### 说明

MRS 3.1.0及之后版本才支持将备份文件保存到OBS。

**步骤10** 单击“确定”保存。

**步骤11** 在恢复任务列表已创建任务的“操作”列，单击“执行”，开始执行恢复任务。

- 恢复成功后进度显示为绿色。
- 恢复成功后此恢复任务不支持再次执行。



- 如果恢复任务在第一次执行时由于某些原因未执行成功，在排除错误原因后单击“重试”，重试恢复任务。

----结束

## 12.11.5 管理本地快速恢复任务

### 操作场景

使用DistCp备份数据时，本集群HDFS中将保存备份数据的快照信息。FusionInsight Manager支持使用本地的快照快速恢复数据，减少从备集群恢复数据使用的时间。

用户可以通过FusionInsight Manager与本集群HDFS保存的快照信息，创建本地快速恢复任务并执行恢复任务。

### 操作步骤

**步骤1** 登录FusionInsight Manager，选择“运维 > 备份恢复 > 备份管理”。

**步骤2** 在备份任务列表已创建任务的“操作”列，单击“恢复”。

**步骤3** 确认界面是否提示“没有可快速恢复的数据，请在恢复管理界面创建恢复任务进行恢复。”。

- 是，备份任务未在主集群产生备份数据快照，任务结束。
- 否，可以创建本地快速恢复任务，执行**步骤4**。

#### 说明

元数据不支持快速恢复。

**步骤4** 在“任务名称”填写本地快速恢复任务的名称。

**步骤5** 在“备份配置”选择数据源。

**步骤6** 在“可恢复点列表”选择一个包含目标备份数据的恢复点。

**步骤7** 在“队列名称”填写任务执行时使用的Yarn队列的名称。需和集群中已存在且状态正常的队列名称相同。

**步骤8** 在“数据配置”选择需要恢复的对象。

**步骤9** 单击“校验”，界面显示“校验恢复任务配置成功”。

**步骤10** 单击“确定”。

**步骤11** 在恢复任务列表已创建任务的“操作”列，单击“执行”，开始执行恢复任务。

任务执行完成后，“任务状态”显示为“成功”。

----结束

## 12.11.6 修改备份任务

### 操作场景

MRS集群管理员可以通过FusionInsight Manager修改已创建的备份任务的配置参数，以适应业务需求的变化。不支持修改任何恢复任务配置参数，只能查看恢复任务的配置参数。

## 对系统的影响

修改备份任务后，新的参数在下一次执行任务时生效。

## 前提条件

- 已创建备份任务。
- 已根据业务实际需求，规划新的备份任务策略。

## 操作步骤

**步骤1** 在FusionInsight Manager，选择“运维 > 备份恢复 > 备份管理”。

**步骤2** 在任务列表指定任务的“操作”列，单击“配置”，打开修改配置页面。

在新页面中修改任务参数，支持修改的主要参数项如下：

- 开始时间
- 周期
- 目的端NameService名称
- 目的端NameNode IP地址
- 目的端路径
- 最大备份数
- 最大恢复点个数
- 最大map数
- 单个map的最大带宽

### 说明

修改某个备份任务参数“目的端路径”后，第一次执行此任务默认为全量备份。

**步骤3** 单击“确定”保存。

----结束

## 12.11.7 查看备份恢复任务

### 操作场景

MRS集群管理员可以通过FusionInsight Manager查看已创建的备份恢复任务，以及任务的运行情况。

### 前提条件

登录FusionInsight Manager，请参见[登录管理系统](#)。

### 操作步骤

**步骤1** 在FusionInsight Manager，选择“运维 > 备份恢复”。

**步骤2** 单击“备份管理”或“恢复管理”。

**步骤3** 在任务列表中，查看“任务状态”与“任务进度”列获取上一次任务运行的结果。绿色表示运行成功，红色表示运行失败。

**步骤4** 在任务列表指定任务的“操作”列，选择“更多 > 查询历史”或单击“查询历史”，打开备份恢复任务运行记录。

在弹出的窗口中，在指定一次执行记录前单击▼，打开此次任务运行的日志信息。

---结束

## 相关任务

- 启动备份恢复任务  
在任务列表指定任务的“操作”列，选择“更多 > 即时备份”或单击“执行”，启动处于准备或失败状态的备份恢复任务。已成功执行过的恢复任务不能重新运行。
- 停止备份恢复任务  
在任务列表指定任务的“操作”列，选择“更多 > 停止”或单击“停止”，停止处于运行状态的备份恢复任务。
- 删除备份恢复任务  
在任务列表指定任务的“操作”列，选择“更多 > 删除”或单击“删除”，删除备份恢复任务。删除任务后备份的数据默认会保留。
- 挂起备份任务  
在任务列表指定任务的“操作”列，选择“更多 > 挂起”，挂起备份任务。仅支持周期备份的任务，挂起后周期备份任务不再自动执行。挂起正在执行的备份任务时，该任务会停止运行。需要解锁时，选择“更多 > 重新执行”。

## 12.12 安全管理

### 12.12.1 安全概述

#### 12.12.1.1 权限模型

#### 基于角色的权限控制

FusionInsight通过采用RBAC ( role-based access control, 基于角色的权限控制 ) 方式对大数据系统进行权限管理，将系统中各组件零散的权限管理功能集中呈现和管理，对普通用户屏蔽掉了内部的权限管理细节，对MRS集群管理员简化了权限管理的操作方法，提升权限管理的易用性和用户体验。

FusionInsight权限模型由“用户 - 用户组 - 角色 - 权限”四类对象构成。

图 12-21 权限模型

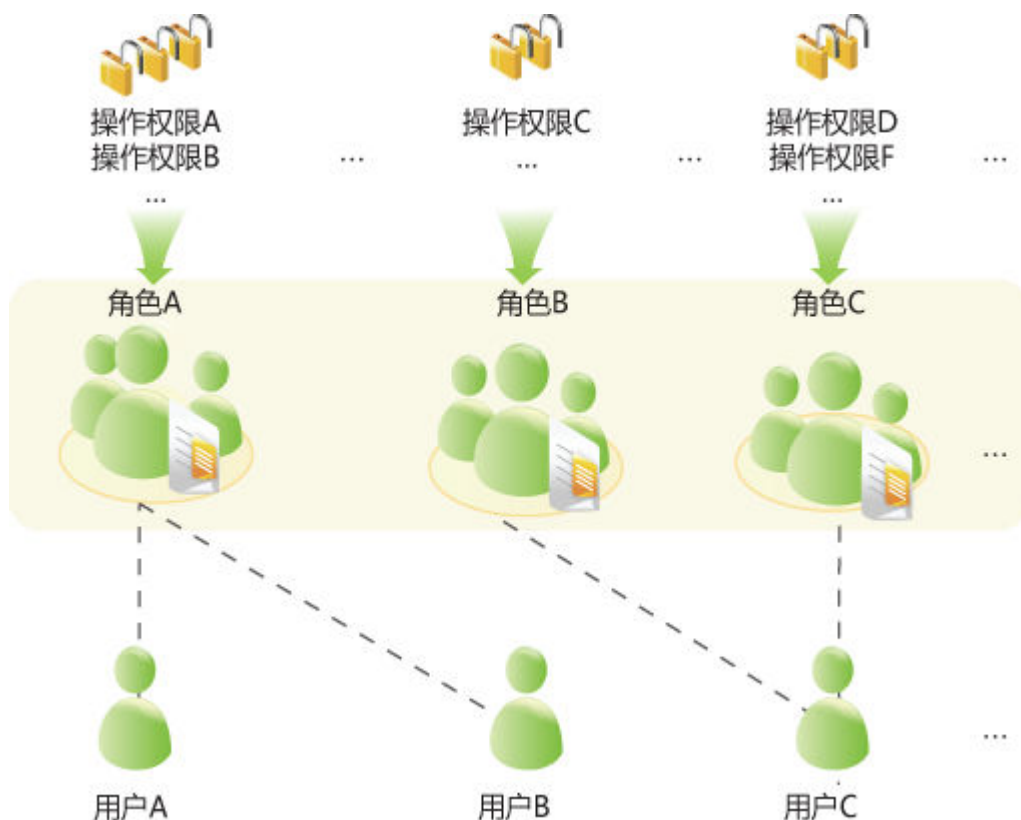

- **权限**

由组件侧定义，允许访问组件某个资源的能力。不同组件针对自己的资源，有不同的权限。

例如：

  - HDFS针对文件资源权限，有读、写、执行等权限。
  - HBase针对表资源权限，有创建、读、写等权限。
- **角色**

组件权限的一个集合，一个角色可以包含多个组件的多个权限，不同的角色也可以拥有同一个组件的同一个资源的权限。
- **用户组**

用户的集合，当用户组关联某个或者多个角色后，该用户组内的用户就将拥有这些角色所定义的组件权限。

不同用户组可以关联同一个角色，一个用户组也可以不关联任何角色，该用户组原则上将不具有任何组件资源的权限。

**说明**

部分组件针对特定的默认用户组，系统默认赋予了部分权限。
- **用户**

系统的访问者，每个用户的权限由该用户关联的用户组和角色所对应的权限构成，用户需要加入用户组或者关联角色来获得对应的权限。

## 基于策略的权限控制

Ranger组件通过PBAC ( policy-based access control, 基于策略的权限控制 ) 方式进行权限管理, 可对HDFS、Hive、HBase等组件进行更加细粒度的数据访问控制。

### 说明

组件同时只支持一种权限控制机制, 当组件启用Ranger权限控制策略后, 通过FusionInsight Manager创建的角色中关于该组件的权限将失效, 用户需通过Ranger管理界面添加策略进行资源的赋权。HDFS与Yarn的资源请求在Ranger中的策略条件未能覆盖的情况下, 组件ACL规则仍将生效。

Ranger的权限模型由多条权限策略组成, 权限策略主要由以下几方面组成:

- 资源  
组件所提供的可由用户访问的对象, 例如HDFS的文件或文件夹、Yarn中的队列、Hive中的数据库/表/列等。
- 用户  
系统的访问者, 每个用户的权限由该用户关联的策略来获得。LDAP中的用户、用户组、角色信息会周期性的同步至Ranger。
- 权限  
策略中针对资源可配置各种访问条件, 例如文件的读写, 具体可以配置允许条件、拒绝条件以及例外条件等。

### 12.12.1.2 权限机制

FusionInsight采用LDAP存储用户和用户组的数据; 角色的定义信息保存在关系数据库中, 角色和权限的对应关系则保存在组件侧。

FusionInsight使用Kerberos进行统一认证。

用户权限校验流程大致如下:

1. 客户端 ( 用户终端或FusionInsight组件服务 ) 调用FusionInsight认证接口。
2. FusionInsight使用登录用户名和密码, 到Kerberos进行认证。
3. 如果认证成功, 客户端会发起访问服务端 ( FusionInsight组件服务 ) 的请求。
4. 服务端会根据登录的用户, 找到其属于的用户组和角色。
5. 服务端获得用户组拥有的所有权限和角色拥有的所有权限的并集。
6. 服务端判断客户端是否有权限访问其请求的资源。

#### 示例场景 ( RBAC ) :

HDFS中有三个文件fileA、fileB、fileC。

- 定义角色roleA对fileA有读和写权限, 角色roleB对fileB有读权限。
- 定义groupA属于roleA; groupB属于roleB。
- 定义userA属于groupA和roleB, userB属于GroupB。

当userA登录成功并访问HDFS时:

1. HDFS获得useA属于的所有角色 ( roleB ) 。
2. HDFS同时还会获得userA属于的所有用户组所属于的角色 ( roleA ) 。
3. 此时, userA拥有roleA和roleB对应权限的并集。

4. 因此对于fileA, 则userA有读写权限; 对fileB, 有读权限; 对于fileC, 无任何权限。

同理userB登录后:

1. userB只拥有roleB对应的权限。
2. 对于fileA, 则userB无权限; 对fileB, 有读权限; 对于fileC, 无任何权限。

### 12.12.1.3 认证策略

大数据平台用户需要对用户进行身份认证, 防止不合法用户访问集群。安全模式或者普通模式的集群均提供认证能力。

## 安全模式

安全模式的集群统一使用Kerberos认证协议进行安全认证。Kerberos协议支持客户端与服务端进行相互认证, 提高了安全性, 可有效消除使用网络发送用户凭据进行模拟认证的安全风险。集群中由KrbServer服务提供Kerberos认证支持。

### Kerberos用户对象

Kerberos协议中, 每个用户对象即一个principal。一个完整的用户对象包含两个部分信息: 用户名和域名。在运维管理或应用开发的场景中, 需要在客户端认证用户身份后才能连接到集群服务端。系统操作运维与业务场景中主要使用的用户分为“人机”用户和“机机”用户。二者主要区别在于“机机”用户密码由系统随机生成。

### Kerberos认证

Kerberos认证支持两种方式: 密码认证及keytab认证。认证有效时间默认为24小时。

- 密码认证: 通过输入用户正确的密码完成身份认证。主要在运维管理场景中使用“人机”用户进行认证, 命令为 `kinit 用户名`。
- keytab认证: keytab文件包含了用户principal和用户凭据的加密信息。使用keytab文件认证时, 系统自动使用加密的凭据信息进行认证无需输入用户密码。主要在组件应用开发场景中使用“机机”用户进行认证。keytab文件也支持在 `kinit` 命令中使用。

## 普通模式

普通模式的集群不同组件使用原生开源的认证机制, 不支持 `kinit` 认证命令。FusionInsight Manager (含DBService、KrbServer和LdapServer) 使用的认证方式为用户名密码方式。组件使用的认证机制如表12-80所示。

表 12-80 组件认证方式一览表

| 服务         | 认证方式                                                                                 |
|------------|--------------------------------------------------------------------------------------|
| ClickHouse | simple认证                                                                             |
| Flume      | 无认证                                                                                  |
| HBase      | <ul style="list-style-type: none"><li>• WebUI: 无认证</li><li>• 客户端: simple认证</li></ul> |

| 服务        | 认证方式                                                                                     |
|-----------|------------------------------------------------------------------------------------------|
| HDFS      | <ul style="list-style-type: none"><li>• WebUI: 无认证</li><li>• 客户端: simple认证</li></ul>     |
| Hive      | simple认证                                                                                 |
| Hue       | 用户名密码认证                                                                                  |
| Kafka     | 无认证                                                                                      |
| Loader    | <ul style="list-style-type: none"><li>• WebUI: 用户名密码认证</li><li>• 客户端: 无认证</li></ul>      |
| Mapreduce | <ul style="list-style-type: none"><li>• WebUI: 无认证</li><li>• 客户端: 无认证</li></ul>          |
| Oozie     | <ul style="list-style-type: none"><li>• WebUI: 用户名密码认证</li><li>• 客户端: simple认证</li></ul> |
| Spark2x   | <ul style="list-style-type: none"><li>• WebUI: 无认证</li><li>• 客户端: simple认证</li></ul>     |
| Storm     | 无认证                                                                                      |
| Yarn      | <ul style="list-style-type: none"><li>• WebUI: 无认证</li><li>• 客户端: simple认证</li></ul>     |
| ZooKeeper | simple认证                                                                                 |

认证方式解释如下:

- “simple认证”: 在客户端连接服务端的过程中, 默认以客户端执行用户(例如操作系统用户“root”或“omm”)自动进行认证, MRS集群管理员或业务用户不显式感知认证, 不需要kinit完成认证过程。
- “用户名密码认证”: 使用集群中“人机”用户的用户名与密码进行认证。
- “无认证”: 默认任意的用户都可以访问服务端。

### 12.12.1.4 鉴权策略

#### 安全模式

大数据平台用户完成身份认证后, 系统还需要根据实际权限管理配置, 选择是否对用户进行鉴权, 确保系统用户拥有资源的有限或全部权限。如果系统用户权限不足, 需要由MRS集群管理员为用户授予各个组件对应的权限后, 才能访问资源。安全模式或者普通模式集群均提供鉴权能力, 组件的具体权限项在两种模式中相同。

新安装的安全模式集群默认即安装了Ranger服务并启用了Ranger鉴权, 用户可以通过组件的权限插件对组件资源的访问设置细粒度的安全访问策略。若不需使用Ranger进行鉴权, 可在服务页面手动停用Ranger鉴权, 停用Ranger鉴权后, 访问组件资源时系统将继续基于FusionInsight Manager的角色模型进行权限控制。

安全模式集群中，支持使用Ranger鉴权的组件包括：HDFS、Yarn、Kafka、Hive、HBase、Storm、Spark2x、Impala。

从历史版本升级的集群，用户访问组件资源时默认不使用Ranger鉴权，MRS集群管理员可在安装了Ranger服务后手动启用Ranger鉴权。

安全版本的集群所有组件默认统一对及访问进行鉴权，不支持关闭鉴权功能。

## 普通模式

普通模式的集群不同组件使用各自原生开源的鉴权行为，详细鉴权机制如表12-81所示。

在安装了Ranger服务的普通模式集群中，Ranger可以支持基于OS用户进行组件资源的权限控制，支持启用Ranger鉴权的组件包括：HBase、HDFS、Hive、Spark2x、Yarn。

表 12-81 普通模式组件鉴权一览表

| 服务         | 是否鉴权 | 是否支持开关鉴权 |
|------------|------|----------|
| ClickHouse | 鉴权   | 不支持修改    |
| Flume      | 无鉴权  | 不支持修改    |
| HBase      | 无鉴权  | 支持修改     |
| HDFS       | 鉴权   | 支持修改     |
| Hive       | 无鉴权  | 不支持修改    |
| Hue        | 无鉴权  | 不支持修改    |
| Kafka      | 无鉴权  | 不支持修改    |
| Loader     | 无鉴权  | 不支持修改    |
| Mapreduce  | 无鉴权  | 不支持修改    |
| Oozie      | 鉴权   | 不支持修改    |
| Spark2x    | 无鉴权  | 不支持修改    |
| Storm      | 无鉴权  | 不支持修改    |
| Yarn       | 无鉴权  | 支持修改     |
| ZooKeeper  | 鉴权   | 支持修改     |

## Ranger 权限策略条件判断优先级

配置资源的权限策略时，可配置针对该资源的允许条件（Allow Conditions）、允许例外条件（Exclude from Allow Conditions）、拒绝条件（Deny Conditions）以及拒绝例外条件（Exclude from Deny Conditions），以满足不同场景下的例外需求。

不同条件的优先级由高到低为：拒绝例外条件 > 拒绝条件 > 允许例外条件 > 允许条件。



系统判断流程可参考下图所示，如果组件资源请求未匹配到Ranger中的权限策略，系统默认将拒绝访问。但是对于HDFS和Yarn，系统会将决策下放给组件自身的访问控制层继续进行判断。

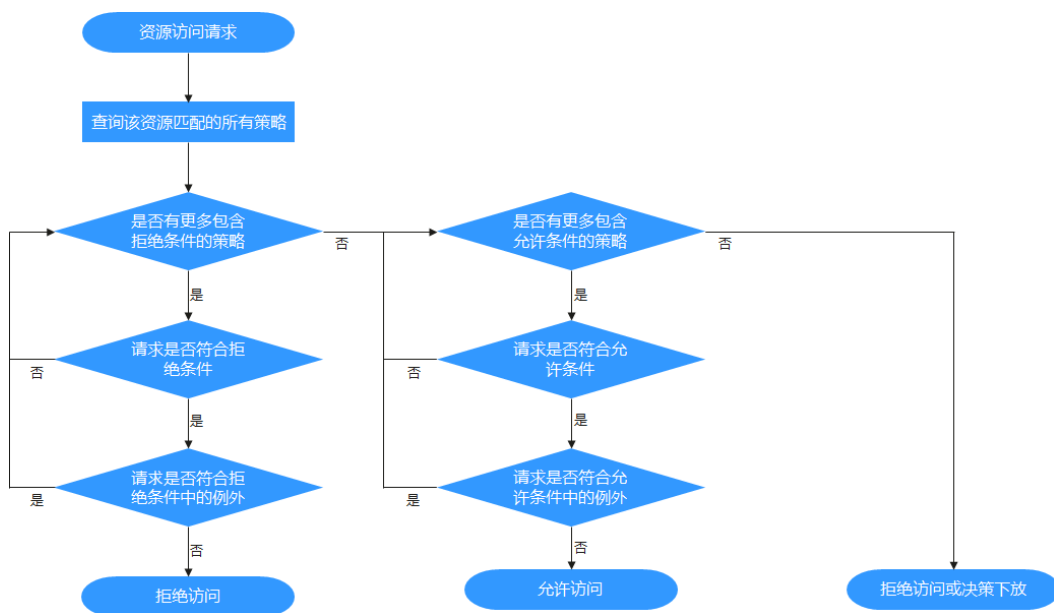

例如要将一个文件夹FileA的读写权限授权给用户组groupA，但是该用户组内某个用户UserA除外，这时可以增加一个允许条件及一个例外条件即可实现。

### 12.12.1.5 用户信息一览表

#### 用户分类

MRS集群提供以下3类用户，请定期修改密码，不建议使用默认密码。

| 用户类型   | 使用说明                                                                                                                                                                                                                                                                                                                                             |
|--------|--------------------------------------------------------------------------------------------------------------------------------------------------------------------------------------------------------------------------------------------------------------------------------------------------------------------------------------------------|
| 系统用户   | <ul style="list-style-type: none"> <li>通过FusionInsight Manager创建，是系统操作运维与业务场景中主要使用的用户，包含两种类型：                             <ul style="list-style-type: none"> <li>“人机”用户：用于在FusionInsight Manager的操作运维场景，以及在组件客户端操作的场景。创建此类型用户时需参考<a href="#">创建用户</a>设置“密码”和“确认密码”。</li> <li>“机机”用户：用于系统应用开发的场景。</li> </ul> </li> <li>用于OMS系统进程运行的用户。</li> </ul> |
| 系统内部用户 | 集群提供的用于Kerberos认证、进程通信、保存用户组信息和关联用户权限的内部用户。系统内部用户不建议在操作与维护的场景下使用。请通过admin用户操作，或联系MRS集群管理员根据业务需要创建新用户。                                                                                                                                                                                                                                            |
| 数据库用户  | <ul style="list-style-type: none"> <li>用于OMS数据库管理和数据访问的用户。</li> <li>用于业务组件（Hue、Hive、Loader、Oozie、Ranger和DBService）数据库的用户。</li> </ul>                                                                                                                                                                                                             |

## 系统用户

### 说明

- 需要使用操作系统中root用户，所有节点root用户需设置为统一的密码。
- 需要使用操作系统中ldap用户，此帐号不能删除，否则可能导致集群无法正常工作。密码管理策略由操作系统管理员维护。

| 类别       | 用户名    | 初始密码      | 描述                                                                                                        | 密码修改方法                           |
|----------|--------|-----------|-----------------------------------------------------------------------------------------------------------|----------------------------------|
| 系统管理员    | admin  | Admin@123 | FusionInsight Manager的管理员。<br><b>说明</b><br>admin用户默认不具备其他组件的管理权限，例如访问组件原生界面时，需要使用具备对应组件管理权限的用户才可以访问到完整内容。 | 请参见 <a href="#">修改admin密码</a> 。  |
| 节点操作系统用户 | ommdba | 随机密码      | 创建系统数据库的用户。在管理节点生成，属于操作系统用户，无需设置为统一的密码。该用户不能用于远程登录。                                                       | 请参见 <a href="#">修改操作系统用户密码</a> 。 |
|          | omm    | 随机密码      | 系统的内部运行用户。在全部节点生成，属于操作系统用户，无需设置为统一的密码。                                                                    |                                  |

## 系统内部用户

| 类别               | 默认用户                     | 初始密码             | 描述                               | 密码修改方法                                               |
|------------------|--------------------------|------------------|----------------------------------|------------------------------------------------------|
| Kerberos 管理员     | kadmin/admin             | Admin@123        | 用于增加、删除、修改及查询Kerberos上的用户帐号。     | 请参见 <a href="#">修改Kerberos管理员密码</a> 。                |
| OMS Kerberos 管理员 | kadmin/admin             | Admin@123        | 用于增加、删除、修改及查询OMS Kerberos上的用户帐号。 | 请参见 <a href="#">修改OMS Kerberos管理员密码</a> 。            |
| LDAP 管理员         | cn=root,dc=hadoop,dc=com | LdapChangeMe@123 | 用于增加、删除、修改及查询LDAP用户帐号信息。         | 请参见 <a href="#">修改LDAP管理员和LDAP用户密码 (含OMS LDAP)</a> 。 |
| OMS LDAP 管理员     | cn=root,dc=hadoop,dc=com | LdapChangeMe@123 | 用于增加、删除、修改及查询OMS LDAP用户帐号信息。     |                                                      |

| 类别         | 默认用户                                      | 初始密码             | 描述                                                                                                                                                                                                                                                                                                                                                                               | 密码修改方法                             |
|------------|-------------------------------------------|------------------|----------------------------------------------------------------------------------------------------------------------------------------------------------------------------------------------------------------------------------------------------------------------------------------------------------------------------------------------------------------------------------|------------------------------------|
| LDAP用户     | cn=pg_search_dn,ou=Users,dc=hadoop,dc=com | 系统随机生成           | 用于查询LDAP中存储的用户和用户组信息。                                                                                                                                                                                                                                                                                                                                                            |                                    |
| OMS LDAP用户 | cn=pg_search_dn,ou=Users,dc=hadoop,dc=com | 系统随机生成           | 用于查询OMS LDAP中存储的用户和用户组信息。                                                                                                                                                                                                                                                                                                                                                        |                                    |
| LDAP管理帐户   | cn=krbkdc,ou=Users,dc=hadoop,dc=com       | LdapChangeMe@123 | 用于查询Kerberos组件认证帐户信息。                                                                                                                                                                                                                                                                                                                                                            | 请参见 <a href="#">修改LDAP管理帐户密码</a> 。 |
|            | cn=krbadmin,ou=Users,dc=hadoop,dc=com     | LdapChangeMe@123 | 用于增加、删除、修改及查询Kerberos组件认证帐户信息。                                                                                                                                                                                                                                                                                                                                                   |                                    |
| 组件运行用户     | hdfs                                      | Hdfs@123         | <p>HDFS系统管理员，用户权限：</p> <ol style="list-style-type: none"> <li>文件系统操作权限： <ul style="list-style-type: none"> <li>查看、修改、创建文件</li> <li>查看、创建目录</li> <li>查看、修改文件属组</li> <li>查看、设置用户磁盘配额</li> </ul> </li> <li>HDFS管理操作权限： <ul style="list-style-type: none"> <li>查看webUI页面状态</li> <li>查看、设置HDFS主备状态</li> <li>进入、退出HDFS安全模式</li> <li>检查HDFS文件系统</li> </ul> </li> <li>登录FTP服务</li> </ol> | 请参见 <a href="#">修改组件运行用户密码</a> 。   |

| 类别 | 默认用户      | 初始密码          | 描述                                                                                                                                                                                                                                                                                                  | 密码修改方法 |
|----|-----------|---------------|-----------------------------------------------------------------------------------------------------------------------------------------------------------------------------------------------------------------------------------------------------------------------------------------------------|--------|
|    | hbase     | Hbase@123     | <p>HBase, HBase1~4系统管理员, 用户权限:</p> <ul style="list-style-type: none"> <li>• 集群管理权限: 表的Enable、Disable操作, 触发MajorCompact, ACL操作</li> <li>• 授权或回收权限, 集群关闭等操作相关的权限</li> <li>• 表管理权限: 建表、修改表、删除表等操作权限</li> <li>• 数据管理权限: 表级别、列族级别以及列级别的数据读写权限</li> <li>• 登录HMaster WebUI界面</li> <li>• 登录FTP服务</li> </ul> |        |
|    | mapred    | Mapred@123    | <p>MapReduce系统管理员, 用户权限:</p> <ul style="list-style-type: none"> <li>• 提交、停止和查看MapReduce任务的权限</li> <li>• 修改Yarn配置参数的权限</li> <li>• 登录FTP服务</li> <li>• 登录Yarn WebUI界面</li> </ul>                                                                                                                       |        |
|    | zookeeper | ZooKeeper@123 | <p>ZooKeeper系统管理员, 用户权限:</p> <ul style="list-style-type: none"> <li>• 对Zookeeper上所有节点的增删改查权限</li> <li>• 对Zookeeper上所有节点的配额修改查询权限</li> </ul>                                                                                                                                                         |        |

| 类别 | 默认用户          | 初始密码              | 描述                                                                                                                                                                                                                                                                                                                                                                                               | 密码修改方法 |
|----|---------------|-------------------|--------------------------------------------------------------------------------------------------------------------------------------------------------------------------------------------------------------------------------------------------------------------------------------------------------------------------------------------------------------------------------------------------|--------|
|    | rangeradmin   | Rangeradmin@123   | Ranger的系统管理权限，用户权限。<br><ul style="list-style-type: none"> <li>• Ranger Web UI的管理权限</li> <li>• 使用Ranger鉴权的各组件管理权限</li> </ul>                                                                                                                                                                                                                                                                      |        |
|    | rangerauditor | Rangerauditor@123 | Ranger系统的默认审计用户。                                                                                                                                                                                                                                                                                                                                                                                 |        |
|    | hive          | Hive@123          | Hive系统管理员，用户权限：<br><ol style="list-style-type: none"> <li>1. Hive管理员权限： <ul style="list-style-type: none"> <li>• 数据库的创建、删除、修改</li> <li>• 表的创建、查询、修改、删除</li> <li>• 数据的查询、插入、加载</li> </ul> </li> <li>2. HDFS文件操作权限： <ul style="list-style-type: none"> <li>• 查看、修改、创建文件</li> <li>• 查看、创建目录</li> <li>• 查看、修改文件属组</li> </ul> </li> <li>3. 提交、停止MapReduce任务的权限。</li> <li>4. Ranger策略的管理权限。</li> </ol> |        |

| 类别 | 默认用户  | 初始密码      | 描述                                                                                                                                                                                                                                                                                                                                                            | 密码修改方法 |
|----|-------|-----------|---------------------------------------------------------------------------------------------------------------------------------------------------------------------------------------------------------------------------------------------------------------------------------------------------------------------------------------------------------------|--------|
|    | hive1 | Hive1@123 | Hive1系统管理员，<br>用户权限：<br><ol style="list-style-type: none"><li>Hive1管理员权限：<ul style="list-style-type: none"><li>数据库的创建、删除、修改</li><li>表的创建、查询、修改、删除</li><li>数据的查询、插入、加载</li></ul></li><li>HDFS文件操作权限：<ul style="list-style-type: none"><li>查看、修改、创建文件</li><li>查看、创建目录</li><li>查看、修改文件属组</li></ul></li><li>提交、停止MapReduce任务的权限。</li><li>Ranger策略的管理权限。</li></ol> |        |

| 类别 | 默认用户  | 初始密码      | 描述                                                                                                                                                                                                                                                                                            | 密码修改方法 |
|----|-------|-----------|-----------------------------------------------------------------------------------------------------------------------------------------------------------------------------------------------------------------------------------------------------------------------------------------------|--------|
|    | hive2 | Hive2@123 | Hive2系统管理员，<br>用户权限：<br>1. Hive2管理员权限： <ul style="list-style-type: none"><li>• 数据库的创建、删除、修改</li><li>• 表的创建、查询、修改、删除</li><li>• 数据的查询、插入、加载</li></ul> 2. HDFS文件操作权限： <ul style="list-style-type: none"><li>• 查看、修改、创建文件</li><li>• 查看、创建目录</li><li>• 查看、修改文件属组</li></ul> 3. 提交、停止MapReduce任务的权限。 |        |
|    |       |           | 4. Ranger策略的管理权限。                                                                                                                                                                                                                                                                             |        |

| 类别 | 默认用户  | 初始密码      | 描述                                                                                                                                                                                                                                                                                                                                                                              | 密码修改方法 |
|----|-------|-----------|---------------------------------------------------------------------------------------------------------------------------------------------------------------------------------------------------------------------------------------------------------------------------------------------------------------------------------------------------------------------------------|--------|
|    | hive3 | Hive3@123 | <p>Hive3系统管理员，用户权限：</p> <ol style="list-style-type: none"> <li>Hive3管理员权限： <ul style="list-style-type: none"> <li>数据库的创建、删除、修改</li> <li>表的创建、查询、修改、删除</li> <li>数据的查询、插入、加载</li> </ul> </li> <li>HDFS文件操作权限： <ul style="list-style-type: none"> <li>查看、修改、创建文件</li> <li>查看、创建目录</li> <li>查看、修改文件属组</li> </ul> </li> <li>提交、停止 MapReduce任务的权限。</li> <li>Ranger策略的管理权限。</li> </ol> |        |



| 类别 | 默认用户  | 初始密码      | 描述                                                                                                                                                                                                                                                                                                                                                                               | 密码修改方法 |
|----|-------|-----------|----------------------------------------------------------------------------------------------------------------------------------------------------------------------------------------------------------------------------------------------------------------------------------------------------------------------------------------------------------------------------------|--------|
|    | hive4 | Hive4@123 | <p>Hive4系统管理员, 用户权限:</p> <ol style="list-style-type: none"> <li>Hive4管理员权限: <ul style="list-style-type: none"> <li>数据库的创建、删除、修改</li> <li>表的创建、查询、修改、删除</li> <li>数据的查询、插入、加载</li> </ul> </li> <li>HDFS文件操作权限: <ul style="list-style-type: none"> <li>查看、修改、创建文件</li> <li>查看、创建目录</li> <li>查看、修改文件属组</li> </ul> </li> <li>提交、停止 MapReduce任务的权限。</li> <li>Ranger策略的管理权限。</li> </ol> |        |
|    | kafka | Kafka@123 | <p>Kafka的系统管理员, 用户权限:</p> <ul style="list-style-type: none"> <li>Topic的创建、删除、生产、消费、配置修改。</li> <li>Cluster的元数据控制、配置修改、副本迁移、leader选举、acl管理。</li> <li>ConsumerGroup Offset的提交、查询、删除。</li> <li>DelegationToken的查询。</li> <li>Transaction的查询、提交。</li> </ul>                                                                                                                            |        |

| 类别 | 默认用户               | 初始密码       | 描述                                                                                                  | 密码修改方法 |
|----|--------------------|------------|-----------------------------------------------------------------------------------------------------|--------|
|    | storm              | Admin@123  | storm的系统管理员。<br>用户权限: storm任务提交。                                                                    |        |
|    | rangeruser<br>sync | 系统随机<br>生成 | 用于同步用户及用户组的内部用户。                                                                                    |        |
|    | rangertags<br>ync  | 系统随机<br>生成 | 用于同步标签的内部用户。                                                                                        |        |
|    | oms/<br>manager    | 系统随机<br>生成 | 用于Controller和NodeAgent认证的用户, 拥有“supergroup”组权限。                                                     |        |
|    | backup/<br>manager | 系统随机<br>生成 | 用于运行备份恢复任务的用户, 拥有“supergroup”、“wheel”和“ficommon”组权限。配置跨系统互信后拥有访问互信系统HDFS、HBase、Hive、ZooKeeper数据的权限。 |        |

| 类别 | 默认用户                          | 初始密码       | 描述                                                                                                                                                                                                                                                                                                                         | 密码修改方法 |
|----|-------------------------------|------------|----------------------------------------------------------------------------------------------------------------------------------------------------------------------------------------------------------------------------------------------------------------------------------------------------------------------------|--------|
|    | hdfs/<br>hadoop.<<br>系统域名>    | 系统随机<br>生成 | HDFS系统启动用户，<br>用户权限：<br>1. 文件系统操作权限：<br><ul style="list-style-type: none"> <li>查看、修改、创建文件</li> <li>查看、创建目录</li> <li>查看、修改文件属组</li> <li>查看、设置用户磁盘配额</li> </ul> 2. HDFS管理操作权限：<br><ul style="list-style-type: none"> <li>查看WebUI页面状态</li> <li>查看、设置HDFS主备状态</li> <li>进入、退出HDFS安全模式</li> <li>检查HDFS文件系统</li> </ul> 3. 登录FTP服务 |        |
|    | mapred/<br>hadoop.<<br>系统域名>  | 系统随机<br>生成 | MapReduce系统启动<br>用户，用户权限：<br><ul style="list-style-type: none"> <li>提交、停止和查看MapReduce任务的权限</li> <li>修改Yarn配置参数的权限</li> <li>登录FTP服务</li> <li>登录Yarn WebUI界面</li> </ul>                                                                                                                                                      |        |
|    | mr_zk/<br>hadoop.<<br>系统域名>   | 系统随机<br>生成 | 用于MapReduce访问<br>ZooKeeper。                                                                                                                                                                                                                                                                                                |        |
|    | hbase/<br>hadoop.<<br>系统域名>   | 系统随机<br>生成 | HBase系统启动过程<br>用于内部组件之间认<br>证的用户。                                                                                                                                                                                                                                                                                          |        |
|    | hbase/<br>zkclient.<<br>系统域名> | 系统随机<br>生成 | 安全集群下，HBase<br>做ZooKeeper认证时<br>使用的用户。                                                                                                                                                                                                                                                                                     |        |

| 类别 | 默认用户                         | 初始密码       | 描述                                                                                                                                                                                                                                                                                                                                                                             | 密码修改方法 |
|----|------------------------------|------------|--------------------------------------------------------------------------------------------------------------------------------------------------------------------------------------------------------------------------------------------------------------------------------------------------------------------------------------------------------------------------------|--------|
|    | thrift/<br>hadoop.<<br>系统域名> | 系统随机<br>生成 | ThriftServer系统启动<br>用户。                                                                                                                                                                                                                                                                                                                                                        |        |
|    | thrift/<br><hostname<br>>    | 系统随机<br>生成 | ThriftServer系统访问<br>HBase的用户，拥有<br>HBase所有<br>NameSpace和表的<br>读、写、执行、创建<br>和管理的权限。<br><hostname>表示集<br>群中安装ThriftServer<br>节点的主机名。                                                                                                                                                                                                                                             |        |
|    | hive/<br>hadoop.<<br>系统域名>   | 系统随机<br>生成 | Hive系统启动过程用<br>于内部组件之间认证<br>的用户，用户权限：<br>1. Hive管理员权限：<br><ul style="list-style-type: none"> <li>• 数据库的创<br/>建、删除、修<br/>改</li> <li>• 表的创建、查<br/>询、修改、删<br/>除</li> <li>• 数据的查询、<br/>插入、加载</li> </ul> 2. HDFS文件操作权<br>限：<br><ul style="list-style-type: none"> <li>• 查看、修改、<br/>创建文件</li> <li>• 查看、创建目<br/>录</li> <li>• 查看、修改文<br/>件属组</li> </ul> 3. 提交、停止<br>MapReduce任务<br>的权限 |        |

| 类别 | 默认用户                        | 初始密码       | 描述                                                                                                                                                                                                                                                                                                                                                  | 密码修改方法 |
|----|-----------------------------|------------|-----------------------------------------------------------------------------------------------------------------------------------------------------------------------------------------------------------------------------------------------------------------------------------------------------------------------------------------------------|--------|
|    | hive1/<br>hadoop.<<br>系统域名> | 系统随机<br>生成 | <p>Hive1系统启动过程用于内部组件之间认证的用户，用户权限：</p> <ol style="list-style-type: none"><li>Hive1管理员权限：<ul style="list-style-type: none"><li>数据库的创建、删除、修改</li><li>表的创建、查询、修改、删除</li><li>数据的查询、插入、加载</li></ul></li><li>HDFS文件操作权限：<ul style="list-style-type: none"><li>查看、修改、创建文件</li><li>查看、创建目录</li><li>查看、修改文件属组</li></ul></li><li>提交、停止MapReduce任务的权限</li></ol> |        |

| 类别 | 默认用户                        | 初始密码       | 描述                                                                                                                                                                                                                                                                                                                                                                  | 密码修改方法 |
|----|-----------------------------|------------|---------------------------------------------------------------------------------------------------------------------------------------------------------------------------------------------------------------------------------------------------------------------------------------------------------------------------------------------------------------------|--------|
|    | hive2/<br>hadoop.<<br>系统域名> | 系统随机<br>生成 | <p>Hive2系统启动过程用于内部组件之间认证的用户，用户权限：</p> <ol style="list-style-type: none"> <li>Hive2管理员权限： <ul style="list-style-type: none"> <li>数据库的创建、删除、修改</li> <li>表的创建、查询、修改、删除</li> <li>数据的查询、插入、加载</li> </ul> </li> <li>HDFS文件操作权限： <ul style="list-style-type: none"> <li>查看、修改、创建文件</li> <li>查看、创建目录</li> <li>查看、修改文件属组</li> </ul> </li> <li>提交、停止MapReduce任务的权限</li> </ol> |        |

| 类别 | 默认用户                        | 初始密码       | 描述                                                                                                                                                                                                                                                                                                                                                  | 密码修改方法 |
|----|-----------------------------|------------|-----------------------------------------------------------------------------------------------------------------------------------------------------------------------------------------------------------------------------------------------------------------------------------------------------------------------------------------------------|--------|
|    | hive3/<br>hadoop.<<br>系统域名> | 系统随机<br>生成 | <p>Hive3系统启动过程用于内部组件之间认证的用户，用户权限：</p> <ol style="list-style-type: none"><li>Hive3管理员权限：<ul style="list-style-type: none"><li>数据库的创建、删除、修改</li><li>表的创建、查询、修改、删除</li><li>数据的查询、插入、加载</li></ul></li><li>HDFS文件操作权限：<ul style="list-style-type: none"><li>查看、修改、创建文件</li><li>查看、创建目录</li><li>查看、修改文件属组</li></ul></li><li>提交、停止MapReduce任务的权限</li></ol> |        |

| 类别 | 默认用户                         | 初始密码       | 描述                                                                                                                                                                                                                                                                                                                                                                   | 密码修改方法 |
|----|------------------------------|------------|----------------------------------------------------------------------------------------------------------------------------------------------------------------------------------------------------------------------------------------------------------------------------------------------------------------------------------------------------------------------|--------|
|    | hive4/<br>hadoop.<<br>系统域名>  | 系统随机<br>生成 | <p>Hive4系统启动过程用于内部组件之间认证的用户，用户权限：</p> <ol style="list-style-type: none"> <li>Hive4管理员权限： <ul style="list-style-type: none"> <li>数据库的创建、删除、修改</li> <li>表的创建、查询、修改、删除</li> <li>数据的查询、插入、加载</li> </ul> </li> <li>HDFS文件操作权限： <ul style="list-style-type: none"> <li>查看、修改、创建文件</li> <li>查看、创建目录</li> <li>查看、修改文件属组</li> </ul> </li> <li>提交、停止 MapReduce任务的权限</li> </ol> |        |
|    | loader/<br>hadoop.<<br>系统域名> | 系统随机<br>生成 | Loader系统启动与Kerberos认证用户。                                                                                                                                                                                                                                                                                                                                             |        |
|    | HTTP/<br><hostname<br>>      | 系统随机<br>生成 | 用于连接各组件的HTTP接口，<hostname>表示集群中节点主机名。                                                                                                                                                                                                                                                                                                                                 |        |
|    | hue                          | 系统随机<br>生成 | Hue系统启动与Kerberos认证用户，并用于访问HDFS和Hive。                                                                                                                                                                                                                                                                                                                                 |        |
|    | flume                        | 系统随机<br>生成 | Flume系统启动用户，用于访问HDFS和Kafka，对HDFS目录“/flume”有读写权限。                                                                                                                                                                                                                                                                                                                     |        |



| 类别 | 默认用户                    | 初始密码   | 描述                                                              | 密码修改方法 |
|----|-------------------------|--------|-----------------------------------------------------------------|--------|
|    | flume_server            | 系统随机生成 | Flume系统启动用户，用于访问HDFS和Kafka，对HDFS目录“/flume”有读写权限。                |        |
|    | spark2x/hadoop.<系统域名>   | 系统随机生成 | Spark2x系统管理员用户，用户权限：<br>1、Spark2x服务启动用户<br>2、提交Spark2x任务的权限     |        |
|    | spark_zk/hadoop.<系统域名>  | 系统随机生成 | 用于Spark2x访问ZooKeeper。                                           |        |
|    | spark2x1/hadoop.<系统域名>  | 系统随机生成 | Spark2x1系统管理员用户，用户权限：<br>1. Spark2x1服务启动用户<br>2. 提交Spark2x任务的权限 |        |
|    | spark2x2/hadoop.<系统域名>  | 系统随机生成 | Spark2x2系统管理员用户，用户权限：<br>1. Spark2x2服务启动用户<br>2. 提交Spark2x任务的权限 |        |
|    | spark2x3/hadoop.<系统域名>  | 系统随机生成 | Spark2x3系统管理员用户，用户权限：<br>1. Spark2x3服务启动用户<br>2. 提交Spark2x任务的权限 |        |
|    | spark2x4/hadoop.<系统域名>  | 系统随机生成 | Spark2x4系统管理员用户，用户权限：<br>1. Spark2x4服务启动用户<br>2. 提交Spark2x任务的权限 |        |
|    | zookeeper/hadoop.<系统域名> | 系统随机生成 | ZooKeeper系统启动用户。                                                |        |

| 类别                 | 默认用户                           | 初始密码       | 描述                                                                                                  | 密码修改方法                          |
|--------------------|--------------------------------|------------|-----------------------------------------------------------------------------------------------------|---------------------------------|
|                    | zkcli/<br>hadoop.<<br>系统域名>    | 系统随机<br>生成 | 登录Zookeeper服务<br>器用户。                                                                               |                                 |
|                    | oozie                          | 系统随机<br>生成 | Oozie系统启动与<br>Kerberos认证用户。                                                                         |                                 |
|                    | kafka/<br>hadoop.<<br>系统域名>    | 系统随机<br>生成 | 用于Kafka安全认<br>证。                                                                                    |                                 |
|                    | storm/<br>hadoop.<<br>系统域名>    | 系统随机<br>生成 | Storm系统启动用<br>户。                                                                                    |                                 |
|                    | storm_zk/<br>hadoop.<<br>系统域名> | 系统随机<br>生成 | 用于Worker进程访问<br>ZooKeeper。                                                                          |                                 |
|                    | flink/<br>hadoop.<<br>系统域名>    | 系统随机<br>生成 | Flink服务的内部用<br>户。                                                                                   |                                 |
|                    | check_ker_<br>M                | 系统随机<br>生成 | 系统内部测试<br>Kerberos服务功能<br>是否正常的用户。                                                                  |                                 |
|                    | tez                            | 系统随机<br>生成 | TezUI系统启动与<br>Kerberos认证用户，<br>并用于访问Yarn。                                                           |                                 |
|                    | K/M                            | 系统随机<br>生成 | Kerberos内部功能用<br>户，不能删除，不支<br>持密码修改，未安装<br>Kerberos服务的节点<br>无法使用内部帐户。                               |                                 |
|                    | kadmin/<br>changepw            | 系统随机<br>生成 |                                                                                                     |                                 |
| kadmin/<br>history | 系统随机<br>生成                     |            |                                                                                                     |                                 |
| krbtgt/<系<br>统域名>  | 系统随机<br>生成                     |            |                                                                                                     |                                 |
| LDAP用<br>户         | admin                          | 无          | FusionInsight<br>Manager的管理员。<br>主组为<br>compcommon，不具<br>备组权限，具备<br>Manager_administra<br>tor角色的权限。 | LDAP用户不支持登录<br>与认证，无密码修改<br>方法。 |
|                    | backup                         |            | 主组为compcommon                                                                                       |                                 |

| 类别 | 默认用户                            | 初始密码 | 描述            | 密码修改方法 |
|----|---------------------------------|------|---------------|--------|
|    | backup/<br>manager              |      | 主组为compcommon |        |
|    | oms                             |      | 主组为compcommon |        |
|    | oms/<br>manager                 |      | 主组为compcommon |        |
|    | clientregist<br>er              |      | 主组为compcommon |        |
|    | zookeeper                       |      | 主组为hadoop     |        |
|    | zookeeper/<br>hadoop.<<br>系统域名> |      | 主组为hadoop     |        |
|    | zkcli                           |      | 主组为hadoop     |        |
|    | zkcli/<br>hadoop.<<br>系统域名>     |      | 主组为hadoop     |        |
|    | flume                           |      | 主组为hadoop     |        |
|    | flume_serv<br>er                |      | 主组为hadoop     |        |
|    | hdfs                            |      | 主组为hadoop     |        |
|    | hdfs/<br>hadoop.<<br>系统域名>      |      | 主组为hadoop     |        |
|    | mapred                          |      | 主组为hadoop     |        |
|    | mapred/<br>hadoop.<<br>系统域名>    |      | 主组为hadoop     |        |
|    | mr_zk                           |      | 主组为hadoop     |        |
|    | mr_zk/<br>hadoop.<<br>系统域名>     |      | 主组为hadoop     |        |
|    | hue                             |      | 主组为supergroup |        |
|    | hive                            |      | 主组为hive       |        |
|    | hive/<br>hadoop.<<br>系统域名>      |      | 主组为hive       |        |
|    | hive1                           |      | 主组为hive1      |        |

| 类别 | 默认用户                          | 初始密码 | 描述        | 密码修改方法 |
|----|-------------------------------|------|-----------|--------|
|    | hive1/<br>hadoop.<<br>系统域名>   |      | 主组为hive1  |        |
|    | hive2                         |      | 主组为hive2  |        |
|    | hive2/<br>hadoop.<<br>系统域名>   |      | 主组为hive2  |        |
|    | hive3                         |      | 主组为hive3  |        |
|    | hive3/<br>hadoop.<<br>系统域名>   |      | 主组为hive3  |        |
|    | hive4                         |      | 主组为hive4  |        |
|    | hive4/<br>hadoop.<<br>系统域名>   |      | 主组为hive4  |        |
|    | hbase                         |      | 主组为hadoop |        |
|    | hbase/<br>hadoop.<<br>系统域名>   |      | 主组为hadoop |        |
|    | thrift                        |      | 主组为hadoop |        |
|    | thrift/<br>hadoop.<<br>系统域名>  |      | 主组为hadoop |        |
|    | oozie                         |      | 主组为hadoop |        |
|    | hbase/<br>zkclient.<<br>系统域名> |      | 主组为hadoop |        |
|    | loader                        |      | 主组为hadoop |        |
|    | loader/<br>hadoop.<<br>系统域名>  |      | 主组为hadoop |        |
|    | spark2x                       |      | 主组为hadoop |        |
|    | spark2x/<br>hadoop.<<br>系统域名> |      | 主组为hadoop |        |
|    | spark_zk                      |      | 主组为hadoop |        |
|    | spark2x1                      |      | 主组为hadoop |        |

| 类别 | 默认用户                           | 初始密码 | 描述            | 密码修改方法 |
|----|--------------------------------|------|---------------|--------|
|    | spark2x1/<br>hadoop.<<br>系统域名> |      | 主组为hadoop     |        |
|    | spark2x2                       |      | 主组为hadoop     |        |
|    | spark2x2/<br>hadoop.<<br>系统域名> |      | 主组为hadoop     |        |
|    | spark2x3                       |      | 主组为hadoop     |        |
|    | spark2x3/<br>hadoop.<<br>系统域名> |      | 主组为hadoop     |        |
|    | spark2x4                       |      | 主组为hadoop     |        |
|    | spark2x4/<br>hadoop.<<br>系统域名> |      | 主组为hadoop     |        |
|    | kafka                          |      | 主组为kafkaadmin |        |
|    | kafka/<br>hadoop.<<br>系统域名>    |      | 主组为kafkaadmin |        |
|    | storm                          |      | 主组为stormadmin |        |
|    | storm/<br>hadoop.<<br>系统域名>    |      | 主组为stormadmin |        |
|    | storm_zk                       |      | 主组为storm      |        |
|    | storm_zk/<br>hadoop.<<br>系统域名> |      | 主组为storm      |        |
|    | kms/<br>hadoop                 |      | 主组为kmsadmin   |        |
|    | knox                           |      | 主组是compcommon |        |
|    | executor                       |      | 主组是compcommon |        |

### 说明

用户可登录FusionInsight Manager后，选择“系统 > 权限 > 域和互信”，查看“本端域”参数，即为当前系统域名。上表中系统内部用户的用户名所包含的系统域名所有字母为小写。

例如“本端域”参数为“9427068F-6EFA-4833-B43E-60CB641E5B6C.COM”，则HDFS默认启动用户为“hdfs/hadoop.9427068f-6efa-4833-b43e-60cb641e5b6c.com”。

## 数据库用户

系统数据库用户包含OMS数据库用户、DBService数据库用户。

| 类别           | 默认用户    | 初始密码              | 描述                                                                                       | 密码修改方法                               |
|--------------|---------|-------------------|------------------------------------------------------------------------------------------|--------------------------------------|
| OMS数据库       | ommdba  | dbChangeMe@123456 | OMS数据库管理员用户，用于创建、启动和停止等维护操作。                                                             | 请参见 <a href="#">修改OMS数据库管理员密码</a> 。  |
|              | omm     | ChangeMe@123456   | OMS数据库数据访问用户。                                                                            | 请参见 <a href="#">修改OMS数据库访问用户密码</a> 。 |
| DBService数据库 | omm     | dbserverAdmin@123 | DBService组件中GaussDB数据库的管理员用户。                                                            | 请参见 <a href="#">修改组件数据库用户密码</a> 。    |
|              | hive    | HiveUser@         | Hive连接DBService数据库hivemeta的用户。                                                           |                                      |
|              | hive1   | HiveUser@         | Hive1连接DBService数据库hivemeta1的用户。                                                         |                                      |
|              | hive2   | HiveUser@         | Hive2连接DBService数据库hivemeta2的用户。                                                         |                                      |
|              | hive3   | HiveUser@         | Hive3连接DBService数据库hivemeta3的用户。                                                         |                                      |
|              | hive4   | HiveUser@         | Hive4连接DBService数据库hivemeta4的用户。                                                         |                                      |
|              | hiveN/N | HiveUser@         | 安装多服务时，Hive-M连接DBService数据库hiveMmeta的用户。<br>例如Hive-1服务连接DBService数据库hive1meta的用户为hive11。 |                                      |

| 类别 | 默认用户           | 初始密码                    | 描述                                                                                                        | 密码修改方法 |
|----|----------------|-------------------------|-----------------------------------------------------------------------------------------------------------|--------|
|    | hue            | Hue<br>User<br>@12<br>3 | Hue连接DBService数据库hue的用户。                                                                                  |        |
|    | sqoop          | Sqo<br>opU<br>ser<br>@  | Loader连接DBService数据库sqoop的用户。                                                                             |        |
|    | sqoop <i>N</i> | Sqo<br>opU<br>ser<br>@  | 安装多服务时, Loader- <i>N</i> 连接DBService数据库sqoop <i>N</i> 的用户。<br>例如Loader-1服务连接DBService数据库sqoop1的用户为sqoop1。 |        |
|    | oozie          | Oozi<br>eUs<br>er@      | Oozie连接DBService数据库oozie的用户。                                                                              |        |
|    | oozie <i>N</i> | Oozi<br>eUs<br>er@      | 安装多服务时, Oozie- <i>N</i> 连接DBService数据库oozie <i>N</i> 的用户。<br>例如Oozie-1服务连接DBService数据库oozie1的用户为oozie1。   |        |
|    | rangeradmin    | Adm<br>in12<br>!        | Ranger连接DBService数据库ranger的用户。                                                                            |        |

### 12.12.1.6 其他权限信息一览

#### 角色

| 默认角色                  | 描述                                                                           |
|-----------------------|------------------------------------------------------------------------------|
| Manager_administrator | Manager管理员, 具有Manager所有权限。<br>可创建一级租户, 可创建、修改新的用户组, 指定用户权限, 以满足不同用户对系统的管理需求。 |
| Manager_operator      | Manager操作员, 具有 <b>主页、集群、主机、运维</b> 页签所有权限。                                    |
| Manager_auditor       | Manager审计员, 具有 <b>审计</b> 页签的所有权限。<br>可查看和管理Manager系统审计日志的权限。                 |

| 默认角色                      | 描述                                                                                                       |
|---------------------------|----------------------------------------------------------------------------------------------------------|
| Manager_viewer            | Manager查看员，具有 <b>主页、集群、主机、告警与事件、系统&gt;权限</b> 相关信息的查看权限。                                                  |
| Manager_tenant            | Manager租户管理员。<br>可为当前用户所属于的非叶子租户创建子租户并管理。<br>具有“ <b>运维 &gt; 告警</b> ”页面下“ <b>告警</b> ”、“ <b>事件</b> ”的查看权限。 |
| System_administrator      | 系统管理员，具有Manager的管理员权限及所有组件服务管理员的权限。                                                                      |
| default                   | 为集群default租户创建的默认角色。拥有Yarn组件default队列的管理权限。非首个安装集群的default租户默认角色为“c<集群ID>_default”。                      |
| Manager_administrator_180 | FusionInsight Manager系统管理员组。系统内部角色，仅限组件间内部使用。                                                            |
| Manager_auditor_181       | FusionInsight Manager系统审计员组。系统内部角色，仅限组件间内部使用。                                                            |
| Manager_operator_182      | FusionInsight Manager系统操作员组。系统内部角色，仅限组件间内部使用。                                                            |
| Manager_viewer_183        | FusionInsight Manager系统查看员组。系统内部角色，仅限组件间内部使用。                                                            |
| System_administrator_186  | 系统管理员组。系统内部角色，仅限组件间内部使用。                                                                                 |
| Manager_tenant_187        | 租户系统用户组。系统内部角色，仅限组件间内部使用。                                                                                |
| default_1000              | 为租户创建的用户组。系统内部角色，仅限组件间内部使用。                                                                              |

## 用户组

| 类型      | 默认用户组         | 描述                                                                                                                                                                               |
|---------|---------------|----------------------------------------------------------------------------------------------------------------------------------------------------------------------------------|
| 集群默认用户组 | hadoop        | 将用户加入此用户组，可获得所有Yarn队列的任务提交权限。                                                                                                                                                    |
|         | hadoopmanager | 将用户加入此用户组，可获得HDFS和Yarn的组件运维管理员权限。对HDFS来说，运维管理员可以访问NameNode WebUI，还能进行手动主备倒换等操作。对Yarn来说，运维管理员可以执行Yarn集群的管理操作，例如访问ResourceManager WebUI，管理NodeManager节点，刷新队列，设置NodeLabel等，但不能提交任务。 |
|         | hive          | 普通用户组。Hive用户必须属于该用户组。                                                                                                                                                            |



| 类型         | 默认用户组                                   | 描述                                                              |
|------------|-----------------------------------------|-----------------------------------------------------------------|
|            | hive1                                   | 普通用户组。Hive1用户必须属于该用户组。                                          |
|            | hive2                                   | 普通用户组。Hive2用户必须属于该用户组。                                          |
|            | hive3                                   | 普通用户组。Hive3用户必须属于该用户组。                                          |
|            | hive4                                   | 普通用户组。Hive4用户必须属于该用户组。                                          |
|            | kafka                                   | Kafka普通用户组。添加入本组的用户，需要被kafkaadmin组用户授予特定Topic的读写权限，才能访问对应Topic。 |
|            | kafkaadmin                              | Kafka管理员用户组。添加入本组的用户，拥有所有Topic的创建，删除，授权及读写权限。                   |
|            | kafkasuperuser                          | Kafka的Topic读写用户组。添加入本组的用户，拥有所有Topic的读写权限。                       |
|            | storm                                   | Storm的普通用户组，属于该组的用户拥有提交拓扑和管理属于自己的拓扑的权限。                         |
|            | stormadmin                              | Storm的管理员用户组，属于该组的用户拥有提交拓扑和管理所有拓扑的权限。                           |
|            | supergroup                              | 这个用户组内的用户具有HBase，HDFS和Yarn的超级权限，并且可以使用Hive。                     |
|            | yarnviewgroup                           | Yarn任务只读用户组。将用户加入此用户组，可获得Yarn和Mapreduce界面上任务的只读权限。              |
|            | check_sec_ldap                          | 用于内部测试主LDAP是否工作正常。用户组随机存在，每次测试时创建，测试完成后自动删除。系统内部组，仅限组件间内部使用。    |
| compcommon | 系统内部组，用于访问集群公共资源。所有系统用户和系统运行用户默认加入此用户组。 |                                                                 |
| 操作系统默认用户组  | wheel                                   | 系统内部运行用户“omm”的主组。                                               |
|            | ficommon                                | 系统公共组，对应“compcommon”，可以访问集群在操作系统中保存的公共资源文件。                     |

### 📖 说明

如果当前集群不是在FusionInsight Manager内第一次安装的集群，集群内除Manager以外其他组件对应的默认用户组名称为“c<集群ID>\_默认用户组名”，例如“c2\_hadoop”。

## 用户

请参见[用户信息一览表](#)。

### 服务相关用户安全参数

- **HDFS**  
参数“dfs.permissions.superusergroup”表示HDFS最高权限管理员组，默认值为“supergroup”。
- **Spark2x以及对应多实例**  
参数“spark.admin.acls”表示Spark2x的管理员列表，列表中成员有权限管理所有Spark任务，若用户未加入此列表则无法管理所有Spark任务。默认值为“admin”。

### 12.12.1.7 FusionInsight Manager 安全功能

通过FusionInsight Manager的以下模块，可以方便的完成用户权限数据的查看和设置。

- **用户管理**：提供用户的增、删、改、查基本功能，提供用户绑定用户组和角色的功能。  
具体请参见[用户管理](#)。
- **用户组管理**：提供用户组的增、删、改、查基本功能，提供用户组绑定角色的功能。  
具体请参见[用户组管理](#)。
- **角色管理**：提供角色的增、删、改、查基本功能，提供角色绑定某个或者多个组件的资源访问权限的功能。  
具体请参见[角色管理](#)。
- **租户管理**：提供租户的增、删、改、查基本功能以及租户与组件资源的绑定关系。FusionInsight为了便于管理，为每个租户都会默认产生一个角色。如果定义租户拥有某些资源的权限，则租户对应的角色就拥有这些资源的权限。  
具体请参见[租户资源](#)。

## 12.12.2 帐户管理

### 12.12.2.1 帐户安全设置

#### 12.12.2.1.1 解锁 LDAP 用户和管理帐户

#### 操作场景

MRS集群管理员在LDAP用户和管理帐户被锁定时，需要在管理节点解锁集群LDAP用户“cn=pg\_search\_dn,ou=Users,dc=hadoop,dc=com”以及LDAP管理帐户“cn=krbkdc,ou=Users,dc=hadoop,dc=com”和“cn=krbadmin,ou=Users,dc=hadoop,dc=com”。

#### 说明

Ldap用户或管理帐户连续使用错误密码操作Ldap次数大于5次时，会造成LDAP用户或管理帐户被锁定。用户被锁定之后，5分钟后会自动解锁。

## 操作步骤

**步骤1** 以omm用户登录主管理节点。

**步骤2** 执行以下命令，切换到目录：

```
cd ${BIGDATA_HOME}/om-server/om/ldapserver/ldapserver/local/script
```

**步骤3** 执行以下命令，解锁LDAP用户或管理帐户：

```
./ldapserver_unlockUsers.sh USER_NAME
```

其中，*USER\_NAME*表示将要解锁的用户名称。

例如，解锁LDAP管理帐户“cn=krbkdc,ou=Users,dc=hadoop,dc=com”的方法如下：

```
./ldapserver_unlockUsers.sh krbkdc
```

运行脚本之后，在ROOT\_DN\_PASSWORD之后输入krbkdc用户密码，显示如下结果，说明解锁成功：

```
Unlock user krbkdc successfully.
```

----结束

### 12.12.2.1.2 解锁系统内部用户

## 操作场景

若服务出现异常状态，有可能是系统内部用户被锁定，请及时解锁，否则会影响集群正常运行。系统内部用户列表请参见[用户信息一览表](#)。系统内部用户无法使用 FusionInsight Manager 解锁。

## 前提条件

根据[用户信息一览表](#)获取LDAP管理员“cn=root,dc=hadoop,dc=com”的默认密码。

## 操作步骤

**步骤1** 使用以下方法确认系统内部用户是否被锁定：

1. 查询oldap端口：
  - a. 登录FusionInsight Manager，选择“系统 > OMS > oldap > 修改配置”。
  - b. “Ldap服务监听端口”参数值即为oldap端口。
2. 查询域名方法：
  - a. 登录FusionInsight Manager，选择“系统 > 权限 > 域和互信”。
  - b. “本端域”参数即为域名。  
例如当前系统域名为“9427068F-6EFA-4833-B43E-60CB641E5B6C.COM”。
3. 在集群内节点上以omm用户执行以下命令查询密码认证失败次数：

```
ldapsearch -H ldaps://OMS浮动IP地址:OLdap端口 -LLL -x -D
cn=root,dc=hadoop,dc=com -b krbPrincipalName=系统内部用户名@当前域
名,cn=当前域名,cn=krbcontainer,dc=hadoop,dc=com -w LDAP管理员密码 -e
ppolicy | grep krbLoginFailedCount
```

例如, 查看oms/manager用户认证失败次数:

```
ldapsearch -H ldaps://10.5.146.118:21750 -LLL -x -D
cn=root,dc=hadoop,dc=com -b krbPrincipalName=oms/
manager@9427068F-6EFA-4833-
B43E-60CB641E5B6C.COM,cn=9427068F-6EFA-4833-
B43E-60CB641E5B6C.COM,cn=krbcontainer,dc=hadoop,dc=com -w
LdapChangeMe@123 -e ppolicy | grep krbLoginFailedCount
krbLoginFailedCount: 5
```

4. 登录FusionInsight Manager, 选择“系统 > 权限 > 安全策略 > 密码策略”。
5. 查看“密码连续错误次数”参数值, 若小于等于“krbLoginFailedCount”参数值, 则用户已被锁定。

#### 📖 说明

查看运行日志, 也可以确认系统内部用户是否被锁定。

**步骤2** 以omm用户登录主管理节点, 执行以下命令解锁。

```
sh ${BIGDATA_HOME}/om-server/om/share/om/acs/config/unlockuser.sh --
userName 系统内部用户名
```

例如, `sh ${BIGDATA_HOME}/om-server/om/share/om/acs/config/unlockuser.sh --userName oms/manager`

---结束

### 12.12.2.1.3 修改集群组件鉴权配置开关

#### 操作场景

集群部署为安全模式或者普通模式时, HDFS和ZooKeeper默认会对访问服务的用户进行鉴权, 没有权限的用户无法访问HDFS和ZooKeeper中的资源。集群部署为普通模式时, HBase和Yarn默认不会对访问用户进行鉴权, 所有用户可以访问HBase和Yarn中的资源。

MRS集群管理员可以根据业务实际需要, 在普通模式集群中配置开启HBase和Yarn鉴权, 或关闭HDFS和ZooKeeper鉴权。

#### 对系统的影响

修改开关后服务的配置将过期, 需要重启对应的服务使配置生效。

#### 开启 HBase 鉴权

**步骤1** 登录FusionInsight Manager。

**步骤2** 选择“集群 > 待操作集群的名称 > 服务 > HBase > 配置”。

**步骤3** 单击“全部配置”。

**步骤4** 搜索参数“hbase.coprocessor.region.classes”、  
“hbase.coprocessor.master.classes”和  
“hbase.coprocessor.regionserver.classes”。

将协处理器参数“org.apache.hadoop.hbase.security.access.AccessController”添加到以上参数原有参数值末尾, 使用英文逗号与原有协处理器分隔。

**步骤5** 单击“保存”，单击“确定”。

等待界面提示操作完成。

----结束

## 关闭 HBase 鉴权

### 📖 说明

关闭HBase鉴权后，原有的权限数据会继续保留。如果需要删除权限信息，请在关闭鉴权后，进入hbase shell删除表hbase:acl。

**步骤1** 登录FusionInsight Manager。

**步骤2** 选择“集群 > 待操作集群的名称 > 服务 > HBase > 配置”。

**步骤3** 单击“全部配置”。

**步骤4** 搜索参数“hbase.coprocessor.region.classes”、“hbase.coprocessor.master.classes”和“hbase.coprocessor.regionserver.classes”。

将协处理器参数“org.apache.hadoop.hbase.security.access.AccessController”去除。

**步骤5** 单击“保存”，单击“确定”。

等待界面提示操作完成。

----结束

## 关闭 HDFS 鉴权

**步骤1** 登录FusionInsight Manager。

**步骤2** 选择“集群 > 待操作集群的名称 > 服务 > HDFS > 配置”。

**步骤3** 单击“全部配置”。

**步骤4** 搜索参数“dfs.namenode.acls.enabled”和“dfs.permissions.enabled”。

- “dfs.namenode.acls.enabled”表示是否启用HDFS ACL，默认为“true”启用ACL，请修改为“false”。
- “dfs.permissions.enabled”表示是否为HDFS启用权限检查，默认为“true”启用权限检查，请修改为“false”。修改后HDFS中的目录和文件的属主、属组以及权限信息保持不变。

**步骤5** 单击“保存”，单击“确定”。

等待界面提示操作完成。

----结束

## 开启 Yarn 鉴权

**步骤1** 登录FusionInsight Manager。

**步骤2** 选择“集群 > 待操作集群的名称 > 服务 > Yarn > 配置”。

**步骤3** 单击“全部配置”。

**步骤4** 搜索参数“yarn.acl.enable”。

“yarn.acl.enable”表示是否为Yarn启用权限检查。

- 普通模式下默认为“false”不启用权限检查，如果要启用，请修改为“true”。
- 安全模式下默认为“true”，表示开启鉴权。

**步骤5** 单击“保存”，单击“确定”。

等待界面提示操作完成。

----结束

## 关闭 ZooKeeper 鉴权

**步骤1** 登录FusionInsight Manager。

**步骤2** 选择“集群 > 待操作集群的名称 > 服务 > ZooKeeper > 配置”。

**步骤3** 单击“全部配置”。

**步骤4** 搜索参数“skipACL”。

“skipACL”表示是否跳过ZooKeeper权限检查，默认为“no”启用权限检查，请修改为“yes”。

**步骤5** 单击“保存”，单击“确定”。

等待界面提示操作完成。

----结束

### 12.12.2.1.4 使用普通模式集群用户在非集群节点登录

#### 操作场景

集群安装为普通模式时，各组件客户端不支持安全认证且无法使用kinit命令，所以集群外的节点默认无法使用集群中的用户，可能导致在这些节点访问某个组件服务端时用户鉴权失败。

如果需要在集群外节点以组件用户身份访问集群资源，MRS集群管理员需为集群外节点设置同名用户可通过SSH协议登录节点的功能，并以登录操作系统用户身份连接集群各组件服务端。

#### 前提条件

- 集群外的节点需要与集群的业务平面是连通的。
- 集群的KrbServer服务运行状态正常。
- 获取集群外的节点root用户密码。
- 集群已规划并添加“人机”用户，并获取认证凭据文件。请参见[创建用户](#)和[导出认证凭据文件](#)。

## 操作步骤

**步骤1** 以root用户登录到需要添加用户的节点。

**步骤2** 执行以下命令：

```
rpm -qa | grep pam和rpm -qa| grep krb5-client
```

界面一共显示以下rpm包：

```
pam_krb5-32bit-2.3.1-47.12.1
pam-modules-32bit-11-1.22.1
yast2-pam-2.17.3-0.5.211
pam-32bit-1.1.5-0.10.17
pam_mount-32bit-0.47-13.16.1
pam-config-0.79-2.5.58
pam_krb5-2.3.1-47.12.1
pam-doc-1.1.5-0.10.17
pam-modules-11-1.22.1
pam_mount-0.47-13.16.1
pam_ldap-184-147.20
pam-1.1.5-0.10.17
krb5-client-1.6.3
```

**步骤3** 检查操作系统实际是否已安装清单中的rpm包？

- 是，执行**步骤5**。
- 否，执行**步骤4**。

**步骤4** 从操作系统镜像中获取缺少的rpm包，并上传文件到当前目录，然后执行以下命令安装rpm包：

```
rpm -ivh *.rpm
```

### 说明

安装的RPM包可能带来安全风险，请用户对操作系统进行加固时考虑安装这些RPM包所带来的风险。

安装完成后执行**步骤5**。

**步骤5** 执行以下命令，配置pam使用Kerberos认证。

```
pam-config --add --krb5
```

### 说明

如果需要在非集群节点取消Kerberos认证与系统用户登录，以“root”用户执行**pam-config --delete --krb5**命令。

**步骤6** 解压认证凭据文件得到“krb5.conf”，并使用WinSCP将此配置文件上传到集群外节点的“/etc”目录，执行以下命令设置权限使其他用户可以访问，例如“604”：

```
chmod 604 /etc/krb5.conf
```

**步骤7** 以root用户继续在连接会话中执行以下命令为“人机”用户添加对应的操作系统用户，并指定用户主组为“root”。

此操作系统用户密码与在Manager创建“人机”用户时设置的初始密码相同。

```
useradd 用户名 -m -d /home/admin_test -g root -s /bin/bash
```

例如，“人机”用户名为“admin\_test”，执行以下命令：

```
useradd admin_test -m -d /home/admin_test -g root -s /bin/bash
```

#### 📖 说明

第一次使用新添加的操作系统用户通过SSH协议登录节点时，首次输入用户密码系统提示密码过期，第二次输入用户密码后系统提示修改密码。请输入一个同时满足节点操作系统及集群密码复杂度的新密码。

----结束

## 12.12.2.2 修改系统用户密码

### 12.12.2.2.1 修改 admin 密码

#### 操作场景

“admin”是FusionInsight Manager的管理员帐号，建议用户通过FusionInsight Manager定期修改密码，提高系统安全性。

#### 操作步骤

**步骤1** 登录FusionInsight Manager。

需使用“admin”登录。

**步骤2** 移动鼠标到界面右上角的“Hello, admin”。

在弹出菜单中单击“修改密码”。

**步骤3** 分别输入“旧密码”、“新密码”、“确认新密码”，单击“确定”完成修改。

默认密码复杂度要求：

- 密码字符长度为8~64位。
- 至少需要包含大写字母、小写字母、数字、空格、特殊字符5种类型字符中的4种。支持的特殊字符为~!?,;-'(){}[]/<>@#\$\$%^&\*+|\=。
- 不可和用户名相同或用户名的倒序字符相同。
- 不可以为常见的易破解密码，例如Admin@12345。
- 不可与最近N次使用过的密码相同，N为[密码策略配置](#)中“重复使用规则”的值。

----结束

### 12.12.2.2.2 修改操作系统用户密码

#### 操作场景

安装FusionInsight Manager时系统自动在集群每个节点上创建用户“omm”和“ommdba”，建议定期修改集群节点操作系统用户“omm”、“ommdba”的登录密码，以提升系统运维安全性。

各节点“omm”、“ommdba”无需设置为统一的密码。



## 前提条件

- 获取待修改密码“omm”、“ommdba”用户对应节点的IP地址。
- 修改omm和ommdba用户需要获取root用户密码。

## 修改操作系统用户密码

**步骤1** 以root登录待修改密码节点。

**步骤2** 执行如下命令，修改用户密码。

```
passwd ommdba
```

RedHat系统显示：

```
Changing password for user ommdba.
New password:
```

**步骤3** 输入用户的新密码。操作系统的密码修改策略由用户实际使用的操作系统类型决定。

```
Retype New Password:
Password changed.
```

----结束

### 12.12.2.3 修改系统内部用户密码

#### 12.12.2.3.1 修改 Kerberos 管理员密码

## 操作场景

应定期修改Kerberos管理员“kadmin”的密码，以提升系统运维安全性。

修改此用户密码将同步修改OMS Kerberos管理员密码。

## 前提条件

已在集群内的任一节点安装了客户端，并获取此节点IP地址。

## 操作步骤

**步骤1** 以root用户通过节点IP地址登录安装了客户端的节点。

**步骤2** 执行以下命令，切换到客户端目录，例如“/opt/hadoopclient”。

```
cd /opt/hadoopclient
```

**步骤3** 执行以下命令，配置环境变量。

```
source bigdata_env
```

**步骤4** 执行以下命令，修改kadmin/admin密码。此操作对所有服务器生效。

```
kpasswd kadmin/admin
```

默认密码复杂度要求：

- 密码字符长度最小为8位。

- 至少需要包含大写字母、小写字母、数字、空格、特殊字符5种类型字符中的4种。支持的特殊字符为~!?,;-'(){}[]/<>@#\$\$%^&\*+|\=。
- 不可和用户名相同或用户名的倒序字符相同。
- 不可以为常见的易破解密码，例如Admin@12345。
- 不可与最近N次使用过的密码相同，N为[密码策略配置](#)中“重复使用规则”的值。

----结束

### 12.12.2.3.2 修改 OMS Kerberos 管理员密码

#### 操作场景

应定期修改OMS Kerberos管理员“kadmin”的密码，以提升系统运维安全性。

修改此用户密码将同步修改Kerberos管理员密码。

#### 操作步骤

**步骤1** 以omm用户登录任意管理节点。

**步骤2** 执行以下命令，切换到目录。

```
cd ${BIGDATA_HOME}/om-server/om/meta-0.0.1-SNAPSHOT/kerberos/scripts
```

**步骤3** 执行以下命令，配置环境变量。

```
source component_env
```

**步骤4** 执行以下命令，修改kadmin/admin密码。此操作对所有服务器生效。

```
kpasswd kadmin/admin
```

默认密码复杂度要求：

- 密码字符长度最小为8位。
- 至少需要包含大写字母、小写字母、数字、特殊字符~!?,;-'(){}[]/<>@#\$\$%^&\*+|\=中的4种类型字符。
- 不可和用户名相同或用户名的倒序字符相同。
- 不可以为常见的易破解密码，例如Admin@12345。
- 不可与最近N次使用过的密码相同，N为[密码策略配置](#)中“重复使用规则”的值。

----结束

### 12.12.2.3.3 修改 LDAP 管理员和 LDAP 用户密码 (含 OMS LDAP)

#### 操作场景

建议定期修改集群的LDAP管理员用户“cn=root,dc=hadoop,dc=com”和LDAP用户“cn=pg\_search\_dn,ou=Users,dc=hadoop,dc=com”的密码，以提升系统运维安全性。

修改上述用户密码将同步修改OMS LDAP管理员或用户密码。

### 说明

旧版本集群升级到新版本后，LDAP管理员密码将继承旧集群的密码策略，为保证系统安全，建议集群升级后及时修改密码。

## 对系统的影响

- 修改LdapServer服务的用户密码为高危操作，需要重启KrbServer和LdapServer服务。重启KrbServer可能会导致集群中的节点短时间内出现执行id命令查询不到用户的现象，请谨慎执行。
- 修改LDAP用户“cn=pg\_search\_dn,ou=Users,dc=hadoop,dc=com”的密码后，可能会导致该用户在组件LDAP上被锁定。因此，建议修改密码后对该用户进行解锁，解锁方法请参见[解锁LDAP用户和管理帐户](#)章节。

## 前提条件

修改LDAP用户“cn=pg\_search\_dn,ou=Users,dc=hadoop,dc=com”的密码前需先确认该用户没有被锁定，在集群主管理节点上执行如下命令：

### 说明

ldap端口查询方法：

1. 登录FusionInsight Manager，选择“系统 > OMS > ldap > 修改配置”；
2. “Ldap服务监听端口”参数值即为ldap端口。

```
ldapsearch -H ldaps://OMS浮动地址:OLdap端口 -LLL -x -D
cn=pg_search_dn,ou=Users,dc=hadoop,dc=com -W -b
cn=pg_search_dn,ou=Users,dc=hadoop,dc=com -e ppolicy
```

输入LDAP用户pg\_search\_dn的密码，出现如下提示表示该用户被锁定，则需要解锁用户，具体请参见[解锁LDAP用户和管理帐户](#)。

```
ldap_bind: Invalid credentials (49); Account locked
```

## 操作步骤

- 步骤1** 登录FusionInsight Manager，选择“集群 > 待操作集群的名称 > 服务 > LdapServer”。
- 步骤2** 选择“更多 > 修改数据库密码”，在弹出窗口中输入当前登录的用户密码确认身份，单击“确定”。
- 步骤3** 在“修改密码”对话框的“用户信息”中选择需要修改密码的用户名。
- 步骤4** 在“旧密码”输入旧密码，“新密码”和“确认密码”输入新密码。

默认密码复杂度要求：

- 密码字符长度为16~32位。
- 至少需要包含大写字母、小写字母、数字、特殊字符`~!@#\$%^&\*()-\_+=|[]{};<.>/?`中的3种类型字符。
- 不可和用户名相同或用户名的倒序字符相同。
- 不可与当前密码相同。

- 步骤5** 勾选“我已阅读此信息并了解其影响”，单击“确定”确认修改并重启服务。

----结束

### 12.12.2.3.4 修改 LDAP 管理帐户密码

#### 操作场景

建议定期修改集群LDAP管理帐户“cn=krbkdc,ou=Users,dc=hadoop,dc=com”和“cn=krbadmin,ou=Users,dc=hadoop,dc=com”的密码，以提升系统运维安全性。

#### 对系统的影响

- 修改密码后需要重启KrbServer服务。
- 修改密码后需要确认LDAP管理帐户“cn=krbkdc,ou=Users,dc=hadoop,dc=com”和“cn=krbadmin,ou=Users,dc=hadoop,dc=com”是否被锁定，在集群主管理节点上执行如下命令查看krbkdc是否被锁定（krbadmin用户方法类似）：

#### 📖 说明

ldap端口查询方法：

1. 登录FusionInsight Manager，选择“系统 > OMS > ldap > 修改配置”；
2. “Ldap服务监听端口”参数值即为ldap端口。

```
ldapsearch -H ldaps://OMS_FLOAT_IP地址:OLdap端口 -LLL -x -D
cn=krbkdc,ou=Users,dc=hadoop,dc=com -W -b
cn=krbkdc,ou=Users,dc=hadoop,dc=com -e ppolicy
```

输入LDAP管理帐户krbkdc的密码，出现如下提示表示该用户被锁定，则需要解锁用户，具体请参见[解锁LDAP用户和管理帐户](#)。

```
ldap_bind: Invalid credentials (49); Account locked
```

#### 前提条件

已确认主管理节点IP地址。

#### 操作步骤

**步骤1** 以omm用户通过管理节点IP登录主管理节点。

**步骤2** 执行以下命令，切换到目录。

```
cd ${BIGDATA_HOME}/om-server/om/meta-0.0.1-SNAPSHOT/kerberos/scripts
```

**步骤3** 执行以下命令，修改LDAP管理帐户密码。

```
./okerberos_modpwd.sh
```

输入旧密码后，再输入两次新密码。

密码复杂度要求：

- 密码字符长度为16~32位。
- 至少需要包含大写字母、小写字母、数字、特殊字符`~!@#%&\*( )- \_ =+| [{}];<.>/?`中的3种类型字符。
- 不可与当前密码相同。

显示如下结果，说明修改成功：

```
Modify kerberos server password successfully.
```

**步骤4** 登录FusionInsight Manager，选择“集群 > 待操作集群的名称 > 服务 > KrbServer > 更多 > 重启服务”。

验证用户身份后不勾选“同时重启上层服务”，单击“确定”重启KrbServer服务。

----结束

### 12.12.2.3.5 修改组件运行用户密码

#### 操作场景

建议定期修改集群内组件运行用户的密码，以提升系统运维安全性。

组件运行用户，根据初始密码是否是系统随机生成，可分为两类：

- 密码随机生成的，用户类型为“机机”用户。
- 密码不是随机生成的，用户类型为“人机”用户。

#### 对系统的影响

初始密码为系统随机生成的组件运行用户，在修改密码后需要重启集群，重启期间会造成业务暂时中断。

#### 前提条件

已在集群内的任一节点安装了客户端，并获取此节点IP地址。

#### 操作步骤

**步骤1** 以客户端安装用户，登录安装了客户端的节点。

**步骤2** 执行以下命令，切换到客户端目录，例如“/opt/Bigdata/client”。

```
cd /opt/Bigdata/client
```

**步骤3** 执行以下命令，配置环境变量。

```
source bigdata_env
```

**步骤4** 执行以下命令，输入kadmin/admin用户密码后进入kadmin控制台。

```
kadmin -p kadmin/admin
```

#### 📖 说明

kadmin/admin的默认密码为“Admin@123”，首次登录后会提示该密码过期，请按照提示修改密码并妥善保存。

**步骤5** 执行以下命令，修改系统内部组件运行用户密码。此操作对所有服务器生效。

```
cpw 系统内部用户名
```

例如：**cpw oms/manager**

默认密码复杂度要求：

- 密码字符长度最小为8位。
- 至少需要包含大写字母、小写字母、数字、空格、特殊字符5种类型字符中的4种。支持的特殊字符为~!?,;-'(){}[]/<>@#%&^&+|\=。

- 不可和用户名相同或用户名的倒序字符相同。
- 不可以为常见的易破解密码，例如Admin@12345。
- 不可与最近N次使用过的密码相同，N为配置密码策略中“重复使用规则”的值。此策略只影响“人机”用户。

#### 📖 说明

执行如下命令，可以查看用户的信息。

**getprinc** 系统内部用户名

例如：**getprinc oms/manager**

**步骤6** 确认修改密码的用户，用户类型是哪种？

- 用户类型为“机机”用户，执行**步骤7**。
- 用户类型为“人机”用户，密码修改完成，任务结束。

**步骤7** 登录FusionInsight Manager。

**步骤8** 选择“集群 > 待操作的集群名称 > 更多 > 重启”。

**步骤9** 在弹出窗口中，输入当前登录的用户密码确认身份，单击“确定”。

**步骤10** 在确认重启的对话框中，单击“确定”。

**步骤11** 等待界面提示重启成功。

----结束

## 12.12.2.4 修改默认数据库用户密码

### 12.12.2.4.1 修改 OMS 数据库管理员密码

#### 操作场景

建议定期修改OMS数据库管理员的密码，以提升系统运维安全性。

#### 操作步骤

**步骤1** 以root用户登录主管理节点。

#### 📖 说明

ommdba用户密码不支持在备管理节点修改，否则集群无法正常工作。只需在主管理节点执行修改操作，无需在备管理节点操作。

**步骤2** 执行以下命令，切换用户。

**su - omm**

**步骤3** 执行以下命令，切换目录。

**cd \$OMS\_RUN\_PATH/tools**

**步骤4** 执行以下命令，修改ommdba用户密码。

**mod\_db\_passwd ommdba**

**步骤5** 输入ommdba的原密码后，再输入两次新密码。

密码复杂度要求：

- 密码字符长度为16~32位。
- 至少需要包含大写字母、小写字母、数字、特殊字符~`!@#\$%^&\*()-+\_=| [{}];",<.>/?中的3种类型字符。
- 不可和用户名相同或用户名的倒序字符相同。
- 不可与前20个历史密码相同。

显示如下结果，说明修改成功：

```
Congratulations, update [ommdba] password successfully.
```

----结束

## 12.12.2.4.2 修改 OMS 数据库访问用户密码

### 操作场景

建议定期修改OMS数据库访问用户的密码，以提升系统运维安全性。

### 对系统的影响

修改密码需要重启OMS服务，服务在重启时系统无法访问。

### 操作步骤

**步骤1** 在FusionInsight Manager选择“系统 > OMS > gaussDB > 修改密码”。

**步骤2** 在omm用户所在行，单击“操作”列下的“修改密码”。

**步骤3** 在弹出窗口中输入当前登录的用户密码确认身份，单击“确定”。

**步骤4** 根据界面信息，输入新旧密码。

密码复杂度要求：

- 密码字符长度为8~32位。
- 至少需要包含大写字母、小写字母、数字、特殊字符~`!@#\$%^&\*()-+\_=| [{}];",<.>/?中的3种类型字符。
- 不可和用户名相同或用户名的倒序字符相同。
- 不可与前20个历史密码相同。

**步骤5** 单击“确定”，等待界面提示操作成功。

**步骤6** 在omm用户所在行，单击“操作”列下的“重启OMS服务”。

**步骤7** 在弹出窗口中输入当前登录的用户密码确认身份，单击“确定”。

**步骤8** 在确定重启的对话框中，单击“确定”，重新启动OMS服务。

----结束

### 12.12.2.4.3 修改组件数据库用户密码

#### 操作场景

建议定期修改组件数据库用户的密码，以提升系统运维安全性。

#### 对系统的影响

修改密码需要重启服务，服务在重启时无法访问。

#### 操作步骤

**步骤1** 在FusionInsight Manager选择“集群 > 待操作的集群名称 > 服务”。

**步骤2** 确定修改哪个组件数据库用户密码。

修改DBService数据库omm用户密码，参考[修改DBService数据库omm用户密码](#)章节进行操作，修改其他组件数据库用户密码，需要先停止服务再执行**步骤3**。

**步骤3** 单击待修改数据库用户密码的服务，选择“更多 > 修改数据库密码”，在弹出窗口中输入当前登录的用户密码确认身份，单击“确定”。

**步骤4** 根据界面信息，输入新旧密码。

密码复杂度要求：

- 组件数据库用户密码字符长度为8~32。
- 至少需要包含大写字母、小写字母、数字、特殊字符~`!@#\$%^&\*()-+\_=|[{}];",<.>/?中的3种类型字符。
- 不可和用户名相同或用户名的倒序字符相同。
- 不可与前20个历史密码相同。

**步骤5** 勾选“我已阅读此信息并了解其影响”，单击“确定”。

**步骤6** 密码修改完成后，选择“更多 > 重启服务”，在弹出窗口中输入当前登录的用户密码，单击“确定”，勾选“同时重启上层服务。”，单击“确定”开始重启服务。

----结束

### 12.12.2.4.4 修改 DBService 数据库 omm 用户密码

**步骤1** 以root用户登录DBService主节点。

#### 说明

DBService数据库omm用户密码不支持在DBService备节点修改。只需在DBService主节点执行修改操作，无需在备管理节点操作。

**步骤2** 执行以下命令，切换用户。

```
su - omm
```

**步骤3** 执行以下命令，切换目录。

```
source $DBSERVER_HOME/.dbservice_profile
cd ${DBSERVICE_SOFTWARE_DIR}/sbin/
```



**步骤4** 执行以下命令，修改omm用户密码。

```
sh modifyDBPwd.sh
```

**步骤5** 输入omm的原密码后，再输入两次新密码。

密码复杂度要求：

- 密码字符长度为8~32位。
- 至少需要包含大写字母、小写字母、数字、特殊字符~`!@#\$%^&\*()-+\_=|[{}];",<.>/?中的3种类型字符。
- 不可和用户名相同或用户名的倒序字符相同。
- 不可与前20个历史密码相同。

显示如下结果，说明修改成功：

```
Successful to modify password.
```

----结束

## 12.12.3 安全加固

### 12.12.3.1 加固策略

#### 加固 Tomcat

在FusionInsight Manager软件安装及使用过程中，针对Tomcat基于开源做了如下功能增强：

- 升级Tomcat版本为官方稳定版本。
- 设置应用程序webapplications之下的目录权限为500，对webapplications之下的部分目录支持写权限。
- 系统软件安装完成后自动清除Tomcat安装包。
- webapplications下针对工程禁用自动部署功能，只部署了web、cas和client-registry三个工程。
- 禁用部分未使用的http方法，防止被他人利用攻击。
- 更改Tomcat服务器默认shutdown端口号和命令，避免被黑客捕获利用关闭服务器，降低对服务器和应用的威胁。
- 出于安全考虑，更改“maxHttpHeaderSize”的取值，给服务器管理员更大的可控性，以控制客户端不正常的请求行为。
- 安装Tomcat后，修改Tomcat版本描述文件。
- 为了避免暴露Tomcat自身的的信息，更改Connector的Server属性值，使攻击者不易获知服务器的相关信息。
- 控制Tomcat自身配置文件、可执行文件、日志目录、临时目录等文件和目录的权限。
- 关闭会话facade回收重用功能，避免请求泄漏风险。
- CookieProcessor使用LegacyCookieProcessor，避免cookie中的敏感数据泄漏。

## 加固 LDAP

在安装完集群后，针对LDAP做了如下功能增强：

- LDAP配置文件中MRS集群管理员密码使用SHA加密，当升级openldap版本为2.4.39或更高时，主备LDAP节点服务自动采用SASL External机制进行数据同步，避免密码信息被非法获取。
- 集群中的LDAP服务默认支持SSLv3协议，可安全使用。当升级openldap版本为2.4.39或更高时，LDAP将自动使用TLS1.0以上的协议通讯，避免未知的安全风险。

## 加固 JDK

- 如果客户端程序使用了AES256加密算法，则需要对JDK进行安全加固，具体操作如下：  
获取与JDK版本对应的JCE（Java Cryptography Extension）文件。JCE文件解压后包含“local\_policy.jar”和“US\_export\_policy.jar”。拷贝此jar包到如下路径并替换文件：
  - Linux：“JDK安装目录/jre/lib/security”
  - Windows：“JDK安装目录\jre\lib\security”

### 📖 说明

请访问Open JDK开源社区获取JCE文件。

- 如果客户端程序需要支持SM4加密算法，则需要更新jar包：  
在“客户端安装目录/JDK/jdk/jre/lib/ext/”目录下获取“SMS4JA.jar”，并拷贝到如下目录：
  - Linux：“JDK安装目录/jre/lib/ext/”
  - Windows：“JDK安装目录\jre\lib\ext\”

### 12.12.3.2 配置受信任 IP 访问 LDAP

#### 操作场景

默认情况下，部署在OMS和集群中的LDAP服务允许任意IP访问。如果需要只允许受信任的IP地址访问LDAP服务，可以配置iptables过滤列表的INPUT策略。

#### 对系统的影响

配置受信任IP访问LDAP以后，未配置的IP无法访问LDAP。扩容前，新增加的IP需要配置为受信任的IP。

#### 前提条件

- 根据安装规划，收集集群内全部节点的管理平面IP、业务平面IP和所有浮动IP。
- 获取集群内节点的root用户和密码。

#### 操作步骤

##### 配置OMS LDAP信任的IP地址

- 步骤1** 确定管理节点IP地址，请参见[登录管理节点](#)。
- 步骤2** 登录FusionInsight Manager，请参见[登录管理系统](#)。
- 步骤3** 选择“系统 > OMS”，在“服务”选择“ldap > 修改配置”，查看OMS LDAP端口号，即“Ldap服务监听端口”参数值。默认为“21750”。
- 步骤4** 以root用户通过主管理节点的IP地址登录主管理节点。
- 步骤5** 执行以下命令，查看iptables过滤列表中INPUT策略。

#### iptables -L

例如未配置任何规则时，INPUT策略显示如下：

```
Chain INPUT (policy ACCEPT)
target prot opt source destination
```

- 步骤6** 执行以下命令，将集群使用的所有IP地址配置为受信任的IP。每个IP需要添加一次。

```
iptables -A INPUT -s 受信任IP地址 -p tcp --dport 端口号 -j ACCEPT
```

例如，将10.0.0.1配置为受信任的IP，可以访问端口21750，执行：

```
iptables -A INPUT -s 10.0.0.1 -p tcp --dport 21750 -j ACCEPT
```

- 步骤7** 执行以下命令，将全部IP地址配置为不受信任的IP。已配置为信任IP不受此规则影响。

```
iptables -A INPUT -p tcp --dport 端口号 -j DROP
```

例如，配置全部IP不能访问端口21750，执行：

```
iptables -A INPUT -p tcp --dport 21750 -j DROP
```

- 步骤8** 执行以下命令，查看iptables过滤列表中修改后INPUT策略。

#### iptables -L

例如配置一个受信任IP后，INPUT策略显示如下：

```
Chain INPUT (policy ACCEPT)
target prot opt source destination
ACCEPT tcp -- 10.0.0.1 anywhere tcp dpt:21750
DROP tcp -- anywhere anywhere tcp dpt:21750
```

- 步骤9** 执行以下命令，查看iptables过滤列表中存在的规则及相对应的编号。

#### iptables -L -n --line-number

```
Chain INPUT (policy ACCEPT)
num target prot opt source destination
1 DROP tcp -- 0.0.0.0/0 0.0.0.0/0 tcp dpt:21750
```

- 步骤10** 根据实际需求，可执行以下命令，删除iptables过滤列表中的规则。

```
iptables -D INPUT 待删除的编号
```

例如，删除编号为1的规则，执行：

```
iptables -D INPUT 1
```

- 步骤11** 以root用户通过备管理节点的IP地址登录备管理节点，并重复[步骤5](#)到[步骤10](#)。

**配置集群LDAP信任的IP地址**

**步骤12** 登录FusionInsight Manager。

**步骤13** 选择“集群 > 待操作集群的名称 > 服务 > LdapServer > 实例”，查看LDAP服务对应的节点。

**步骤14** 切换到“配置”，查看集群LDAP端口号，即“LDAP\_SERVER\_PORT”参数值。默认为“21780”。

**步骤15** 以root用户通过LDAP服务的IP地址登录LDAP节点。

**步骤16** 执行以下命令，查看iptables过滤列表中INPUT策略。

```
iptables -L
```

例如未配置任何规则时，INPUT策略显示如下：

```
Chain INPUT (policy ACCEPT)
target prot opt source destination
```

**步骤17** 执行以下命令，将集群使用的所有IP地址配置为受信任的IP。每个IP需要添加一次。

```
iptables -A INPUT -s 受信任IP地址 -p tcp --dport 端口号 -j ACCEPT
```

例如，将10.0.0.1配置为受信任的IP，可以访问端口21780，执行：

```
iptables -A INPUT -s 10.0.0.1 -p tcp --dport 21780 -j ACCEPT
```

**步骤18** 执行以下命令，将全部IP地址配置为不受信任的IP。已配置为信任IP不受此规则影响。

```
iptables -A INPUT -p tcp --dport 端口号 -j DROP
```

例如，配置全部IP不能访问端口21780，执行：

```
iptables -A INPUT -p tcp --dport 21780 -j DROP
```

**步骤19** 执行以下命令，查看iptables过滤列表中修改后INPUT策略。

```
iptables -L
```

例如配置一个受信任IP后，INPUT策略显示如下：

```
Chain INPUT (policy ACCEPT)
target prot opt source destination
ACCEPT tcp -- 10.0.0.1 anywhere tcp dpt:21780
DROP tcp -- anywhere anywhere tcp dpt:21780
```

**步骤20** 执行以下命令，查看iptables过滤列表中存在的规则及相对应的编号。

```
iptables -L -n --line-number
```

```
Chain INPUT (policy ACCEPT)
num target prot opt source destination
1 DROP tcp -- 0.0.0/0 0.0.0/0 tcp dpt:21780
```

**步骤21** 根据实际需求，可执行以下命令，删除iptables过滤列表中的规则。

```
iptables -D INPUT 待删除的编号
```

例如，删除编号为1的规则，执行：

```
iptables -D INPUT 1
```

**步骤22** 以root用户通过另一个LDAP服务的IP地址登录LDAP节点，并重复**步骤16**到**步骤21**。

----结束

### 12.12.3.3 加密 HFile 和 WAL 内容

#### 加密 HFile 和 WAL 内容

##### 须知

- 设置HFile和WAL为SMS4加密或AES加密方式对系统的影响较大，一旦操作失误会导致数据丢失。不推荐使用此功能。
- 使用Bulkload批量导入的数据不支持加密。

缺省情况下，HBase中的HFile和WAL（Write ahead log）内容是不加密的。如果用户需要对其进行加密，可通过如下操作进行配置。

**步骤1** 在任一安装HBase服务节点，使用omm用户执行如下命令创建密钥。

```
sh ${BIGDATA_HOME}/FusionInsight_HD_8.0.2.1/install/FusionInsight-
HBase-2.2.3/hbase/bin/hbase-encrypt.sh <path>/hbase.jks <type> <length>
<alias>
```

- `<path>/hbase.jks`表示生成的jks文件存储路径。
- `<type>`表示加密的类型，支持SMS4或AES。
- `<length>`表示密钥的长度，SMS4支持16位长度，AES支持128位长度。
- `<alias>`为密钥文件的别名，第一次生成时请使用缺省值“omm”。

例如，生成SMS4加密的密钥执行：

```
sh ${BIGDATA_HOME}/FusionInsight_HD_8.0.2.1/install/FusionInsight-
HBase-2.2.3/hbase/bin/hbase-encrypt.sh /home/hbase/conf/hbase.jks SMS4 16
omm
```

生成AES加密的密钥执行：

```
sh ${BIGDATA_HOME}/FusionInsight_HD_8.0.2.1/install/FusionInsight-
HBase-2.2.3/hbase/bin/hbase-encrypt.sh /home/hbase/conf/hbase.jks AES 128
omm
```

##### 说明

- 集群的操作用户需要有`<path>/hbase.jks`目录的“rw”权限，且要求目录已存在。
- 运行命令后需要再输入4遍相同的`<password>`。其中**步骤3**中进行加密的密码与此步骤的密码相同。

**步骤2** 将生成的密钥文件分发到集群中所有节点的相同目录下，并为omm用户配置该文件的读写权限。

##### 说明

- 请根据企业安全要求，选择安全的操作步骤分发密钥。
- 如果在使用过程中，有节点出现密钥文件丢失的情况，请按照此步骤从其他节点拷贝到该节点。

**步骤3** 在FusionInsight Manager界面中，设置“`hbase.crypto.keyprovider.parameters.encryptedtext`”参数的值为密文密码，设置“`hbase.crypto.keyprovider.parameters.uri`”参数的值为密钥路径和名称。

- “hbase.crypto.keyprovider.parameters.uri” 格式为：**jceks://**  
**<key\_Path\_Name>**。  
**<key\_Path\_Name>**填写密钥的存储路径，例如“/home/hbase/conf/hbase.jks”  
则对应参数值为“jceks:///home/hbase/conf/hbase.jks”。
- “hbase.crypto.keyprovider.parameters.encryptedtext” 格式为：  
**<encrypted\_password>**。  
**<encrypted\_password>**填写创建密钥时的密文密码，参数值显示为密文。使用  
**omm**用户在安装HBase服务的节点，执行如下命令获取对应加密后的密码：  
**sh \${BIGDATA\_HOME}/FusionInsight\_HD\_8.0.2.1/install/FusionInsight-  
HBase-2.2.3/hbase/bin/hbase-encrypt.sh**

#### 📖 说明

运行命令后需要输入<password>。该密码与**步骤1**中手动输入的密码相同。

- 步骤4** 在FusionInsight Manager界面中，设置“hbase.crypto.key.algorithm”参数值为“SMS4”或“AES”，使HFile的内容采用SMS4或AES的方式加密。
- 步骤5** 在FusionInsight Manager界面中，设置“hbase.crypto.wal.algorithm”参数值为“SMS4”或“AES”，使WAL的内容采用SMS4或AES的方式加密。
- 步骤6** 在FusionInsight Manager界面中，将“hbase.regionserver.wal.encryption”参数值修改为“true”。
- 步骤7** 保存设置，并重启HBase服务使其生效。
- 步骤8** 在创建HBase表时，需要通过设置加密方式，<type>表示加密的类型。

- 通过命令行创建表时，直接设置加密方式为SMS4或AES。  
**create ' <table name>', {NAME => 'd', ENCRYPTION => '<type>'}**
- 使用代码创建表时，在代码中添加如下信息设置加密方式为SMS4或AES。

```
public void testCreateTable()
{
 String tableName = "user";
 Configuration conf = getConfiguration();
 HTableDescriptor htd = new HTableDescriptor(TableName.valueOf(tableName));

 HColumnDescriptor hcd = new HColumnDescriptor("info");
 //设置加密方式为SMS4或AES。
 hcd.setEncryptionType("<type>");
 htd.addFamily(hcd);

 HBaseAdmin admin = null;
 try
 {
 admin = new HBaseAdmin(conf);

 if(!admin.tableExists(tableName))
 {
 admin.createTable(htd);
 }
 }
 catch (IOException e)
 {
 e.printStackTrace();
 }
 finally
 {
 if(admin != null)
 {
 try
 {
```



```
sh ${BIGDATA_HOME}/FusionInsight_HD_8.0.2.1/install/FusionInsight-
HBase-2.2.3/hbase/bin/hbase-encrypt.sh <path>/hbase.jks <type> <length>
<alias-new>
```

- `<path>/hbase.jks`表示生成的hbase.jks文件的存储路径。该路径和文件名称需与[加密HFile和WAL内容](#)章节生成的密钥文件相同。
- `<alias-new>`: 表示密钥文件的别名, 请使用与旧密钥文件不同的名字。
- `<type>`表示加密的类型, 支持SMS4或AES。
- `<length>`表示密钥的长度, SMS4支持16位长度, AES支持128位长度。

例如, 生成SMS4加密的密钥执行:

```
sh ${BIGDATA_HOME}/FusionInsight_HD_8.0.2.1/install/FusionInsight-
HBase-2.2.3/hbase/bin/hbase-encrypt.sh /home/hbase/conf/hbase.jks SMS4 16
omm_new
```

生成AES加密的密钥执行:

```
sh ${BIGDATA_HOME}/FusionInsight_HD_8.0.2.1/install/FusionInsight-
HBase-2.2.3/hbase/bin/hbase-encrypt.sh /home/hbase/conf/hbase.jks AES 128
omm_new
```

#### 📖 说明

- 集群的操作用户需要有`<path>/hbase.jks`目录的“rw”权限, 且要求目录已存在。
- 运行命令后需要再输入3遍相同的`<password>`, 该密码表示密钥文件的密码, 请直接使用旧文件的密码, 不会产生安全风险。

**步骤2** 将生成的密钥文件分发到集群中所有节点的不同目录下, 并为omm用户配置该文件的读写权限。

#### 📖 说明

请根据企业安全要求, 选择安全的操作步骤分发密钥。

**步骤3** 在FusionInsight Manager的HBase服务配置界面中增加自定义配置项, 设置“hbase.crypto.master.key.name”为“omm\_new”, 设置“hbase.crypto.master.alternate.key.name”为“omm”, 然后保存配置。

| 参数                                     | 值                                                                                                                                                                                                                        |    |   |                              |         |                                        |     |
|----------------------------------------|--------------------------------------------------------------------------------------------------------------------------------------------------------------------------------------------------------------------------|----|---|------------------------------|---------|----------------------------------------|-----|
| hadoop.config.expandor                 | <table border="1"><thead><tr><th>名称</th><th>值</th></tr></thead><tbody><tr><td>hbase.crypto.master.key.name</td><td>omm_new</td></tr><tr><td>hbase.crypto.master.alternate.key.name</td><td>omm</td></tr></tbody></table> | 名称 | 值 | hbase.crypto.master.key.name | omm_new | hbase.crypto.master.alternate.key.name | omm |
|                                        | 名称                                                                                                                                                                                                                       | 值  |   |                              |         |                                        |     |
| hbase.crypto.master.key.name           | omm_new                                                                                                                                                                                                                  |    |   |                              |         |                                        |     |
| hbase.crypto.master.alternate.key.name | omm                                                                                                                                                                                                                      |    |   |                              |         |                                        |     |

**步骤4** 重启HBase服务, 使配置生效。

**步骤5** 在HBase shell中执行**major compact**命令, 生成基于新的加密算法的HFile文件。

```
major_compact '<table_name>'
```

**步骤6** 从HMaster的网页中可以查看到major compact进度。



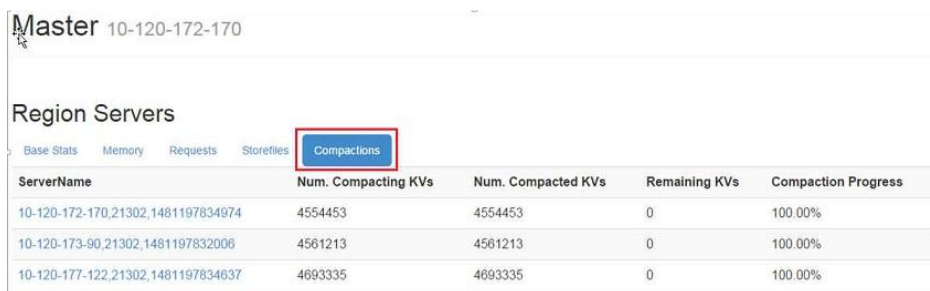

| ServerName                         | Num. Compacting KVs | Num. Compacted KVs | Remaining KVs | Compaction Progress |
|------------------------------------|---------------------|--------------------|---------------|---------------------|
| 10-120-172-170,21302,1481197834974 | 4554453             | 4554453            | 0             | 100.00%             |
| 10-120-173-90,21302,1481197832006  | 4561213             | 4561213            | 0             | 100.00%             |
| 10-120-177-122,21302,1481197834637 | 4693335             | 4693335            | 0             | 100.00%             |

**步骤7** 所有的“Compaction Progress”都为100%且“Remaining KVs”都为0时，使用 omm 用户执行如下命令销毁旧的密钥文件：

```
sh ${BIGDATA_HOME}/FusionInsight_HD_8.0.2.1/install/FusionInsight-HBase-2.2.3/hbase/bin/hbase-encrypt.sh <path>/hbase.jks <alias-old>
```

- `<path>/hbase.jks` 表示生成的“hbase.jks”文件的存储路径。该路径和文件名称需与[加密HFile和WAL内容](#)章节生成的密钥文件相同。
- `<alias-old>`：表示要删除的旧密钥文件的别名。

例如：

```
sh ${BIGDATA_HOME}/FusionInsight_HD_8.0.2.1/install/FusionInsight-HBase-2.2.3/hbase/bin/hbase-encrypt.sh /home/hbase/conf/hbase.jks omm
```

#### 📖 说明

集群的操作用户需要有 `<path>/hbase.jks` 目录的“rw”权限，且要求目录已存在。

**步骤8** 再执行[步骤2](#)，重新分发更新后的密钥文件。

**步骤9** 从 FusionInsight Manager 中删除[步骤3](#)中新增 HBase 自定义配置项“hbase.crypto.master.alternate.key.name”。

**步骤10** 再执行[步骤4](#)使配置生效。

----结束

## 12.12.3.4 安全配置

### 设置安全通道加密

默认情况下，组件间的通道是不加密的。您可以配置如下参数，设置安全通道是加密的。

参数修改入口：在 FusionInsight Manager 系统中，选择“集群 > 待操作集群的名称 > 服务 > 服务名 > 配置”，展开“全部配置”页签。在搜索框中输入参数名称。

#### 📖 说明

配置后需要重启对应服务。

表 12-82 参数说明

| 配置参数                                | 说明                                                                                                                                                                                                                                                                                                                                                             | 缺省值     |
|-------------------------------------|----------------------------------------------------------------------------------------------------------------------------------------------------------------------------------------------------------------------------------------------------------------------------------------------------------------------------------------------------------------|---------|
| hbase.rpc.protection                | <p>设置HBase通道是否加密，包含HBase客户端访问HBase服务端的RPC（remote procedure call）通道，HMaster和RegionServer间的RPC通道。设置为“privacy”表示通道加密，认证、完整性和隐私性功能都全部开启，设置为“integrity”表示不加密，只开启认证和完整性功能，设置为“authentication”表示不加密，仅要求认证报文，不要求完整性和隐私性。</p> <p><b>说明</b><br/>privacy会对传输内容进行加密，包括用户token等敏感信息，以确保传输信息的安全，但是该方式对性能影响很大，对比另外两种方式，会带来约60%的读写性能下降。请根据企业安全要求修改配置，且客户端与服务端中该配置项需使用相同设置。</p> | -       |
| dfs.encrypt.data.transfer           | 设置客户端访问HDFS的通道和HDFS数据传输通道是否加密。HDFS数据传输通道包括DataNode间的数据传输通道，客户端访问DataNode的DT（Data Transfer）通道。设置为“true”表示加密，默认不加密。                                                                                                                                                                                                                                              | “false” |
| dfs.encrypt.data.transfer.algorithm | 设置客户端访问HDFS的通道和HDFS数据传输通道是否加密。只有在dfs.encrypt.data.transfer配置项设置为true，此参数才会生效。<br>缺省值为“3des”，表示采用3DES算法进行加密。此处的值还可以设置为“rc4”，避免出现安全隐患，不推荐设置为该值。                                                                                                                                                                                                                  | “3des”  |

| 配置参数                  | 说明                                                                                                                                                                                                                                                                                                                                                                                                                                                                                           | 缺省值                                                                                             |
|-----------------------|----------------------------------------------------------------------------------------------------------------------------------------------------------------------------------------------------------------------------------------------------------------------------------------------------------------------------------------------------------------------------------------------------------------------------------------------------------------------------------------------|-------------------------------------------------------------------------------------------------|
| hadoop.rpc.protection | <p>设置Hadoop中各模块的RPC通道是否加密。包括：</p> <ul style="list-style-type: none"> <li>• 客户端访问HDFS的RPC通道。</li> <li>• HDFS中各模块间的RPC通道，如DataNode与NameNode间。</li> <li>• 客户端访问Yarn的RPC通道。</li> <li>• NodeManager和ResourceManager间的RPC通道。</li> <li>• Spark访问Yarn，Spark访问HDFS的RPC通道。</li> <li>• MapReduce访问Yarn，Mapreduce访问HDFS的RPC通道。</li> <li>• HBase访问HDFS的RPC通道。</li> </ul> <p>默认设置为“privacy”表示加密，“authentication”表示不加密。</p> <p><b>说明</b><br/>您可以在HDFS组件的配置界面中设置该参数的值，设置后全局生效，即Hadoop中各模块的RPC通道是否加密全部生效。</p> | <ul style="list-style-type: none"> <li>• 安全模式：privacy</li> <li>• 普通模式：authentication</li> </ul> |

## Web 最大并发连接数限制

为了保护Web服务器的可靠性，当访问的用户连接数达到一定数量之后，对新增用户的连接进行限制。防止大量同时登录和访问，导致服务不可用，同时避免DDOS攻击。

参数修改入口：在FusionInsight Manager系统中，选择“集群 > 待操作集群的名称 > 服务 > 服务名 > 配置”，展开“全部配置”页签。在搜索框中输入参数名称。

表 12-83 参数说明

| 配置参数                           | 说明                                     | 缺省值  |
|--------------------------------|----------------------------------------|------|
| hadoop.http.server.MaxRequests | 设置各组件Web的最大并发连接数限制。<br>相关组件为HDFS和YARN。 | 2000 |
| spark.connection.maxRequest    | JobHistory允许的最大请求连接数。                  | 5000 |

### 12.12.3.5 配置 HBase 允许修改操作的 IP 地址白名单

当HBase集群开启Replication功能时，为了保护主备集群的HBase数据一致性，对备集群HBase增加了数据修改操作的保护。当备集群HBase接收到数据修改操作的RPC请求时，首先检查发出该请求的用户的权限，只有HBase管理用户才有修改权限；其次检查发出该请求的IP的有效性，备集群只接收来自IP白名单中的机器发起的修改请求。IP白名单通过配置项“hbase.replication.allowedIPs”配置。

参数修改入口：在FusionInsight Manager系统中，选择“集群 > 待操作集群的名称 > 服务 > 服务名 > 配置”，展开“全部配置”页签。在搜索框中输入参数名称。

表 12-84 参数说明

| 配置参数                         | 说明                                                                                                                                                                                                                                                                  | 默认值 |
|------------------------------|---------------------------------------------------------------------------------------------------------------------------------------------------------------------------------------------------------------------------------------------------------------------|-----|
| hbase.replication.allowedIPs | 仅允许指定IP地址的复制请求。支持逗号分隔型regex模式。以下模式均支持： <ul style="list-style-type: none"><li>Regex模式<br/>例如: 10.18.40.*, 10.18.*, 10.18.40.11</li><li>Range模式（只能指定八位字节的最后一个的范围）<br/>例如: 10.18.40.[10-20]</li></ul> 参数值默认为空，为空时IP白名单为备集群RegionServer的IP，表示只接受来自备集群RegionServer的修改请求。 | N/A |

### 12.12.3.6 更新集群密钥

#### 操作场景

在安装集群时，系统将自动生成加密密钥key值以对集群的部分安全信息（例如所有数据库用户密码、密钥文件访问密码等）进行加密存储。在集群安装成功后，如果原始密钥不慎意外泄露或者需要使用新的密钥，可以通过以下操作手动更改密钥值。

#### 对系统的影响

- 更新集群密钥后，集群中新增加一个随机生成的新密钥，用于加密解密新保存的数据。旧的密钥不会删除，用于解密旧的加密数据。在修改安全信息后，例如修改数据库用户密码，新密码将使用新的密钥加密。
- 更新集群密钥需要停止集群，集群停止时无法访问。

#### 前提条件

- 已确认主备管理节点IP。请参见[登录管理节点](#)。
- 停止依赖集群运行的上层业务应用。

#### 操作步骤

**步骤1** 登录FusionInsight Manager。

**步骤2** 选择“集群 > 待操作集群的名称 > 停止”，输入当前登录的用户密码确认身份。  
在确认停止的对话框单击“确定”，等待界面提示停止成功。

**步骤3** 以omm用户登录主管理节点。

**步骤4** 执行以下命令，防止超时退出。

```
TMOUT=0
```

### 📖 说明

执行完本章节操作后,请及时恢复超时退出时间,执行命令**TMOUT=超时退出时间**。例如:  
**TMOUT=600**,表示用户无操作600秒后超时退出。

**步骤5** 执行以下命令,切换目录。

```
cd ${BIGDATA_HOME}/om-server/om/tools
```

**步骤6** 执行以下命令,更新集群密钥。

```
sh updateRootKey.sh
```

根据界面提示,输入**y**:

```
The root key update is a critical operation.
Do you want to continue?(y/n):
```

界面提示以下信息表示更新密钥成功:

```
Step 4-1: The key save path is obtained successfully.
...
Step 4-4: The root key is sent successfully.
```

**步骤7** 在FusionInsight Manager界面,选择“**集群 > 待操作集群的名称 > 启动**”。

在弹出窗口中单击“**确定**”,等待界面提示启动成功。

----**结束**

## 12.12.3.7 加固 LDAP

### 配置 LDAP 防火墙策略

在双平面组网的集群中,由于LDAP部署在业务平面中,为保证LDAP数据安全,建议通过配置整个集群对外的防火墙策略,关闭LDAP相关端口。

**步骤1** 登录FusionInsight Manager。

**步骤2** 选择“**集群 > 待操作集群的名称 > 服务 > LdapServer > 配置**”。

**步骤3** 查看“**LDAP\_SERVER\_PORT**”参数值,即为LdapServer的服务端口。

**步骤4** 根据客户的实际防火墙环境,配置整个集群对外的防火墙策略,将该端口关闭,以保证数据安全。

----**结束**

### 开启 LDAP 审计日志输出

用户可以通过设置LDAP服务的审计日志输出级别,将审计内容输出至系统日志信息中(如“**/var/log/messages**”),用于查看用户的活动信息及操作指令信息。

### 📖 说明

LDAP的审计日志开启后,会产生大量日志信息,严重影响集群性能,请谨慎开启。

**步骤1** 登录任一LdapServer节点。

**步骤2** 执行以下命令,编辑“**slapd.conf.consumer**”文件,将“**loglevel**”的值设置为“**256**”(loglevel定义可以在OS上使用**man slapd.conf**命令查看)。

```
cd ${BIGDATA_HOME}/FusionInsight_BASE_8.0.2.1/install/FusionInsight-
ldapserver-2.7.0/ldapserver/local/template
```

```
vi slapd.conf.consumer
```

```
...
pidfile [PID_FILE_SLAPD_PID]
argsfile [PID_FILE_SLAPD_ARGS]
loglevel 256
...
```

**步骤3** 登录FusionInsight Manager，选择“集群 > 待操作集群的名称 > 服务 > LdapServer > 更多 > 重启服务”，验证当前用户身份后重启服务。

----结束

### 12.12.3.8 配置 Kafka 数据传输加密

#### 操作场景

Kafka客户端和Broker之间的数据传输默认采用明文传输，客户端可能部署在不受信任的网络中，传输的数据可能遭到泄漏和篡改。

#### 操作步骤

默认情况下，组件间的通道是不加密的。用户可以配置如下参数，设置安全通道为加密的。

参数修改入口：在FusionInsight Manager系统中，选择“集群 > 待操作集群的名称 > 服务 > Kafka > 配置”，展开“全部配置”页签。在搜索框中输入参数名称。

#### 说明

配置后应重启对应服务使参数生效。

Kafka服务端的传输加密相关配置参数如表12-85所示。

表 12-85 Kafka 服务端传输加密参数

| 配置项                            | 描述                                                          | 默认值            |
|--------------------------------|-------------------------------------------------------------|----------------|
| ssl.mode.enable                | 是否开启SSL对应服务。如果设置为“true”，那么Broker启动过程中会启动SSL的相关服务。           | false          |
| security.inter.broker.protocol | Broker间通信协议。支持PLAINTEXT、SSL、SASL_PLAINTEXT、SASL_SSL这四种协议类型。 | SASL_PLAINTEXT |

“ssl.mode.enable”配置为“true”后，Broker会开启SSL、SASL\_SSL两种协议的服务，然后服务端或者客户端才能配置相关的SSL协议，进行传输加密通信。

### 12.12.3.9 配置 HDFS 数据传输加密

#### 设置 HDFS 安全通道加密

默认情况下，组件间的通道是不加密的。您可以配置如下参数，设置安全通道为加密的。

参数修改入口：在FusionInsight Manager系统中，选择“集群 > 待操作集群的名称 > 服务 > HDFS > 配置”，展开“全部配置”页签。在搜索框中输入参数名称。

#### 说明

配置后应重启对应服务使参数生效。

表 12-86 参数说明

| 配置项                   | 描述                                                                                                                                                                                                                                                                                                                                                                                                                                                                                                                                       | 默认值                                                                                                                                                                                                                                                           |
|-----------------------|------------------------------------------------------------------------------------------------------------------------------------------------------------------------------------------------------------------------------------------------------------------------------------------------------------------------------------------------------------------------------------------------------------------------------------------------------------------------------------------------------------------------------------------|---------------------------------------------------------------------------------------------------------------------------------------------------------------------------------------------------------------------------------------------------------------|
| hadoop.rpc.protection | <p><b>须知</b></p> <ul style="list-style-type: none"> <li>设置后需要重启服务生效，且不支持滚动重启。</li> <li>设置后需要重新下载客户端配置，否则HDFS无法提供读写服务。</li> </ul> <p>设置Hadoop中各模块的RPC通道是否加密。通道包括：</p> <ul style="list-style-type: none"> <li>客户端访问HDFS的RPC通道。</li> <li>HDFS中各模块间的RPC通道，如DataNode与NameNode间。</li> <li>客户端访问Yarn的RPC通道</li> <li>NodeManager和ResourceManager间的RPC通道。</li> <li>Spark访问Yarn，Spark访问HDFS的RPC通道。</li> <li>Mapreduce访问Yarn，MapReduce访问HDFS的RPC通道。</li> <li>HBase访问HDFS的RPC通道。</li> </ul> <p><b>说明</b><br/>设置后全局生效，即Hadoop中各模块的RPC通道的加密属性全部生效。</p> | <ul style="list-style-type: none"> <li>安全模式：privacy</li> <li>普通模式：authentication</li> </ul> <p><b>说明</b></p> <ul style="list-style-type: none"> <li>“authentication”：只进行认证，不加密。</li> <li>“integrity”：进行认证和一致性校验。</li> <li>“privacy”：进行认证、一致性校验、加密。</li> </ul> |

| 配置项                                         | 描述                                                                                                                                                                                                                                                                                                                   | 默认值                   |
|---------------------------------------------|----------------------------------------------------------------------------------------------------------------------------------------------------------------------------------------------------------------------------------------------------------------------------------------------------------------------|-----------------------|
| dfs.encrypt.data.transf<br>er               | 设置客户端访问HDFS的通道和HDFS数据传输通道是否加密。HDFS数据传输通道包括DataNode间的数据传输通道，客户端访问DataNode的DT（Data Transfer）通道。设置为“true”表示加密，默认不加密。<br><b>说明</b> <ul style="list-style-type: none"><li>• 仅当hadoop.rpc.protection设置为privacy时使用。</li><li>• 业务数据传输量较大时，默认启用加密对性能影响严重，使用时请注意。</li><li>• 如果互信集群的一端集群配置了数据传输加密，则对端集群也需配置同样的数据传输加密。</li></ul> | false                 |
| dfs.encrypt.data.transf<br>er.algorithm     | 设置客户端访问HDFS的通道和HDFS数据传输通道的加密算法。只有在dfs.encrypt.data.transfer配置项设置为“true”，此参数才会生效。<br><b>说明</b> <p>缺省值为“3des”，表示采用3DES算法进行加密。此处的值还可以设置为“rc4”，避免出现安全隐患，不推荐设置为该值。</p>                                                                                                                                                    | 3des                  |
| dfs.encrypt.data.transf<br>er.cipher.suites | 可以设置为空或“AES/CTR/NoPadding”，用于指定数据加密的密码套件。如果不指定此参数，则使用“dfs.encrypt.data.transfer.algorithm”参数指定的加密算法进行数据加密。默认值为“AES/CTR/NoPadding”。                                                                                                                                                                                   | AES/CTR/<br>NoPadding |

### 12.12.3.10 配置 Storm 业务进程间通信认证

#### 操作场景

Storm的业务进程在通信过程的认证功能默认是关闭的，客户端可能部署在不受信任的网络中，传输的数据可能遭到泄漏和篡改。

#### 操作步骤

参数修改入口：在FusionInsight Manager系统中，选择“集群 > 待操作集群的名称 > 服务 > Storm > 配置”，展开“全部配置”页签。在搜索框中输入参数名称。

#### 说明

配置后应重启对应服务使参数生效。



表 12-87 参数说明

| 配置项                                  | 描述                                                                                                                             | 默认值   |
|--------------------------------------|--------------------------------------------------------------------------------------------------------------------------------|-------|
| storm.messaging.netty.authentication | <p>是否开启业务进程间Netty通信认证，默认关闭，可以为指定拓扑选择开启。如果在客户端配置该参数，以客户端配置为准，没有则以集群侧的配置为准。</p> <p><b>说明</b><br/>该配置项开启会对拓扑的吞吐量造成较大影响，请谨慎使用。</p> | false |

### 12.12.3.11 配置 Controller 与 Agent 间通信加密

#### 操作场景

安装集群后Controller和Agent之间需要进行数据通信，在通信的过程中采用了Kerberos认证，出于对集群性能的考虑，通信过程默认不加密，对于一些安全要求较高用户可以采用以下方式进行加密。

#### 对系统的影响

- 执行加密操作时，会自动重启Controller和所有Agent，重启期间会造成FusionInsight Manager暂时中断。
- 大集群下会导致管理节点性能有所下降，建议集群不超过200节点时开启该功能。

#### 前提条件

已确认主备管理节点IP。

#### 操作步骤

**步骤1** 以omm用户登录到主管理节点。

**步骤2** 执行以下命令，防止超时退出。

```
TMOUT=0
```

#### 📖 说明

执行完本章节操作后，请及时恢复超时退出时间，执行命令**TMOUT=超时退出时间**。例如：**TMOUT=600**，表示用户无操作600秒后超时退出。

**步骤3** 执行以下命令，切换目录。

```
cd ${CONTROLLER_HOME}/sbin
```

**步骤4** 执行以下命令启用通信加密：

```
./enableRPCencrypt.sh -t
```

执行 `sh ${BIGDATA_HOME}/om-server/om/sbin/status-oms.sh`，查看主管理节点 Controller 的 “ResHStatus” 是否为 “Normal”，并可以重新登录 FusionInsight Manager 表示更改成功。

**步骤5** 如果需要关闭加密模式，执行以下命令：

```
./enableRPCEncrypt.sh -f
```

执行 `sh ${BIGDATA_HOME}/om-server/om/sbin/status-oms.sh`，查看主管理节点 Controller 的 “ResHStatus” 是否为 “Normal”，并可以重新登录 FusionInsight Manager 表示更改成功。

----结束

## 12.12.3.12 更新 omm 用户 ssh 密钥

### 操作场景

在安装集群时，系统将自动为 omm 用户生成 ssh 认证私钥和公钥，用来建立节点间的互信。在集群安装成功后，如果原始私钥不慎意外泄露或者需要使用新的密钥时，可以通过以下操作手动更改密钥值。

### 前提条件

- 已停止集群。
- 修改时禁止同时进行其他管理类操作。

### 操作步骤

**步骤1** 以 omm 用户登录到需要替换 ssh 密钥的节点。

如果该节点是 Manager 管理节点，务必在主管理节点上执行相关操作。

**步骤2** 执行以下命令，防止超时退出。

```
TMOUT=0
```

#### 说明

执行完本章节操作后，请及时恢复超时退出时间，执行命令 `TMOUT=超时退出时间`。例如：`TMOUT=600`，表示用户无操作600秒后超时退出。

**步骤3** 执行以下命令，为节点生成新的密钥：

- 如果当前节点是 Manager 管理节点，执行以下命令：  

```
sh ${CONTROLLER_HOME}/sbin/update-ssh-key.sh
```
- 如果当前节点是非管理节点，执行以下命令：  

```
sh ${NODE_AGENT_HOME}/bin/update-ssh-key.sh
```

执行上述命令时界面提示 “Succeed to update ssh private key.” 信息，表示 ssh 密钥生成成功。

**步骤4** 执行以下命令将该节点的公钥拷贝到主管理节点：

```
scp ${HOME}/.ssh/id_rsa.pub oms_ip:${HOME}/.ssh/id_rsa.pub_bak
```

oms\_ip：表示主管理节点 IP。

根据提示输入omm用户密码完成文件拷贝。

**步骤5** 以omm用户登录到主管理节点。

**步骤6** 执行以下命令，防止超时退出：

```
TMOUT=0
```

**步骤7** 执行以下命令，切换目录：

```
cd ${HOME}/.ssh
```

**步骤8** 执行以下命令删除主管理节点authorized\_keys文件中废弃的公钥：

```
sed -i "/$(cat id_rsa.pub_bak | awk '{print $3}')$/d" authorized_keys
```

**步骤9** 执行以下命令添加新的公钥信息：

```
cat id_rsa.pub_bak >> authorized_keys
```

**步骤10** 执行以下命令移动临时公钥文件到其他目录，例如，移动到“/tmp”目录。

```
mv -rf id_rsa.pub_bak /tmp
```

**步骤11** 拷贝主管理节点的authorized\_keys文件到集群内其他节点：

```
scp authorized_keys node_ip:${HOME}/.ssh/authorized_keys
```

node\_ip: 集群内其他节点IP，不支持多个IP。

**步骤12** 执行以下命令无需输入密码确认私钥替换完成：

```
ssh node_ip
```

node\_ip: 集群内其他节点IP，不支持多个IP。

**步骤13** 登录FusionInsight Manager，在“主页”中单击待操作集群名称后的“**...** > 启动”，启动集群。

----结束

## 12.12.4 安全维护

### 12.12.4.1 帐户维护建议

建议MRS集群管理员对帐户例行检查，检查的内容包括：

- 操作系统、FusionInsight Manager以及各组件的帐户是否有必要，临时帐户是否已删除。
- 各类帐户的权限是否合理。不同的MRS集群管理员拥有不同的权限。
- 对各类帐户的登录、操作记录进行检查和审计。

### 12.12.4.2 密码维护建议

用户身份验证是应用系统的门户。用户的帐户和密码的复杂性、有效期等需根据客户的安全要求进行配置。

对密码的维护建议如下：

1. 专人保管操作系统密码。
2. 密码需要满足一定的强度要求，例如密码最少字符数、混合大小写等。
3. 密码传递时注意加密，尽量避免通过邮件传递密码。
4. 密码需要加密存储。
5. 系统移交时提醒企业用户更改密码。
6. 定期修改密码。

### 12.12.4.3 日志维护建议

利用日志记录来帮助发现非法操作、非法登录用户等异常情况。系统对于重要业务的操作需要记录日志。通过日志文件来定位异常。

#### 定期检查日志

定期查看系统日志，若发现有非法操作、非法登录用户等异常情况，应根据异常情况进行相应的处理。

#### 定期备份日志

FusionInsight Manager和集群提供的审计日志记录了用户活动信息和操作信息，可通过FusionInsight Manager导出审计日志。当系统中的审计日志过多时，可通过配置转储参数，将审计日志转储到指定服务器，避免引起集群节点磁盘空间不足。

#### 维护责任人

网络监控工程师、系统维护工程师

## 12.12.5 安全声明

### JDK 使用声明

MRS是一个大数据集群，为用户提供分布式的数据分析计算能力。本产品自带的JDK为OpenJDK，主要使用场景如下：

- 平台服务运行及维护使用。
- Linux客户端运行时使用（主要为业务提交、应用运维等）。

### JDK 风险说明

系统对自带的JDK进行了权限控制，只有属于FusionInsight平台相关群组的用户才有限访问，且平台部署在客户内网，安全风险较低。

### JDK 加固

JDK加固相关操作请参考[加固策略](#)的“加固JDK”部分。

### Hue 组件包含公网 IP 的说明

Hue组件使用的ipaddress, requests, Django等第三方包的测试用例及其注释包含的公网IP，组件在提供服务时不涉及这些IP，Hue组件的配置文件中不涉及公网IP。

## 12.13 告警参考 (适用于 MRS 3.x 版本)

### 12.13.1 ALM-12001 审计日志转储失败

#### 告警解释

根据本地历史数据备份策略，集群的审计日志需要转储到第三方服务器上。系统每天凌晨3点开始周期性检测转储服务器，如果转储服务器满足配置条件，审计日志可以成功转储。审计日志转储失败，系统产生此告警。如果第三方服务器的转储目录磁盘空间不足，或者用户修改了转储服务器的用户名、密码或转储目录，将会导致审计日志转储失败。

#### 告警属性

| 告警ID  | 告警级别 | 是否自动清除 |
|-------|------|--------|
| 12001 | 次要   | 是      |

#### 告警参数

| 参数名称 | 参数含义          |
|------|---------------|
| 来源   | 产生告警的集群或系统名称。 |
| 服务名  | 产生告警的服务名称。    |
| 角色名  | 产生告警的角色名称。    |
| 主机名  | 产生告警的主机名。     |

#### 对系统的影响

系统本地最多只能保存50个转储文件，如果该故障持续存在于转储服务器，本地审计日志可能丢失。

#### 可能原因

- 网络连接异常。
- 转储服务器的用户名、密码或转储目录不满足配置条件。
- 转储目录的磁盘空间不足。

#### 处理步骤

**检查网络连接是否正常。**

**步骤1** 在FusionInsight Manager界面，选择“审计 > 配置”，进入审计日志转储配置页面。

**步骤2** 查看转储配置页面中当前的SFTP IP值是否合法有效。

以root用户登录到任一管理节点，执行ping命令检查SFTP服务器和集群之间的网络连接是否正常。

- 是，执行**步骤5**。
- 否，执行**步骤3**。

**步骤3** 修复网络连接，然后重新配置SFTP服务端密码，单击“确定”，重新下发一次配置。

**步骤4** 2分钟后，查看告警列表中，该告警是否已清除。

- 是，处理完毕。
- 否，执行**步骤5**。

**检查用户名、密码和转储目录是否正确。**

**步骤5** 查看转储配置页面中当前的第三方服务器用户名、密码和转储目录是否正确。

- 是，执行**步骤8**。
- 否，执行**步骤6**。

**步骤6** 修改用户名、密码和转储目录，单击“确定”，重新下发一次配置。

**步骤7** 2分钟后，查看告警列表中，该告警是否已清除。

- 是，处理完毕。
- 否，执行**步骤8**。

**检查转储目录的磁盘空间是否足够。**

**步骤8** 根据转储配置页面中当前的转储目录，以root用户登录到第三方服务器，使用df命令检查第三方服务器的转储目录的磁盘空间是否大于100MB。

- 是，执行**步骤11**。
- 否，执行**步骤9**。

**步骤9** 扩大第三方服务器的磁盘空间，然后重新配置SFTP服务端密码，单击“确定”，重新下发一次配置。

**步骤10** 2分钟后，查看告警列表中，该告警是否已清除。

- 是，处理完毕。
- 否，执行**步骤11**。

**重新设置转储规则。**

**步骤11** 在FusionInsight Manager界面，选择“审计 > 配置”。

**步骤12** 重新设置转储规则，填入正确的参数，单击“确定”。

**步骤13** 2分钟后，查看告警列表中，该告警是否已清除。

- 是，处理完毕。
- 否，执行**步骤14**。

**收集故障信息。**

**步骤14** 在FusionInsight Manager界面，选择“运维 > 日志 > 下载”。

**步骤15** 在“服务”中勾选“OmmServer”，单击“确定”。

**步骤16** 单击右上角的 设置日志收集的“开始时间”和“结束时间”分别为告警产生时间的前后10分钟，单击“下载”。

**步骤17** 请联系运维人员，并发送已收集的故障日志信息。

----结束

## 告警清除

此告警修复后，系统会自动清除此告警，无需手工清除。

## 参考信息

无。

## 12.13.2 ALM-12004 OLdap 资源异常

### 告警解释

系统按60秒周期检测Ldap资源，当连续6次监控到Manager中的Ldap资源异常时，系统产生此告警。

当Manager中的Ldap资源恢复，且告警处理完成时，告警恢复。

### 告警属性

| 告警ID  | 告警级别 | 是否自动清除 |
|-------|------|--------|
| 12004 | 重要   | 是      |

### 告警参数

| 参数名称 | 参数含义          |
|------|---------------|
| 来源   | 产生告警的集群或系统名称。 |
| 服务名  | 产生告警的服务名称。    |
| 角色名  | 产生告警的角色名称。    |
| 主机名  | 产生告警的主机名。     |

### 对系统的影响

Ldap资源异常，Manager和组件WebUI认证服务不可用，无法对Web上层服务提供安全认证和用户管理功能，可能引起无法登录Manager和组件的WebUI。

## 可能原因

Manager中LdapServer进程故障。

## 处理步骤

**检查Manager中LdapServer进程是否正常。**

**步骤1** 以omm用户登录集群中的Manager所在节点主机。

可以通过登录FusionInsight Manager浮动IP节点，执行`sh ${BIGDATA_HOME}/om-server/om/sbin/status-oms.sh`命令来查看当前Manager的双机信息。

**步骤2** 执行`ps -ef | grep slapd`，查询配置文件位于“`${BIGDATA_HOME}/om-server/om/`”路径下面的LdapServer资源进程是否正常。

### 📖 说明

判断资源正常有两个标识：

1. 执行完`sh ${BIGDATA_HOME}/om-server/om/sbin/status-oms.sh`命令后查看到oldap的“ResHAStatus”为“Normal”。
2. 执行`ps -ef | grep slapd`，可以查看到有端口为21750的slapd进程。
  - 是，执行**步骤3**。
  - 否，执行**步骤4**。

**步骤3** 执行`kill -2 ldap进程pid`，等待20s以后，HA会自动启动OLdap进程。观察当前OLdap资源状态是否正常。

- 是，操作结束。
- 否，执行**步骤4**。

**收集故障信息。**

**步骤4** 在FusionInsight Manager界面，选择“运维 > 日志 > 下载”。

**步骤5** 在“服务”中勾选“OmsLdapServer”和“OmmServer”，单击“确定”。

**步骤6** 单击右上角的 设置日志收集的“开始时间”和“结束时间”分别为告警产生时间的前后1小时，单击“下载”。

**步骤7** 请联系运维人员，并发送已收集的故障日志信息。

----结束

## 告警清除

此告警修复后，系统会自动清除此告警，无需手工清除。

## 参考信息

无。



## 12.13.3 ALM-12005 OKerberos 资源异常

### 告警解释

告警模块对Manager中的Kerberos资源的状态按80秒周期进行监控，当连续6次监控到Kerberos资源异常时，系统产生此告警。

当Kerberos资源恢复时，且告警处理完成时，告警恢复。

### 告警属性

| 告警ID  | 告警级别 | 是否自动清除 |
|-------|------|--------|
| 12005 | 重要   | 是      |

### 告警参数

| 参数名称 | 参数含义          |
|------|---------------|
| 来源   | 产生告警的集群或系统名称。 |
| 服务名  | 产生告警的服务名称。    |
| 角色名  | 产生告警的角色名称。    |
| 主机名  | 产生告警的主机名。     |

### 对系统的影响

Manager中的Kerberos资源异常，组件WebUI认证服务不可用，无法对Web上层服务提供安全认证功能，可能引起无法登录FusionInsight Manager和组件的WebUI。

### 可能原因

OKerberos依赖的OLdap资源异常。

### 处理步骤

**检查Manager中的OKerberos依赖的OLdap资源是否异常。**

**步骤1** 以omm用户登录到集群中Manager所在节点主机。

通过登录FusionInsight Manager浮动IP节点，执行`sh ${BIGDATA_HOME}/om-server/om/sbin/status-oms.sh`脚本来查看当前Manager的双机信息。

**步骤2** 执行`sh ${BIGDATA_HOME}/om-server/OMS/workspace0/ha/module/hacom/script/status_ha.sh`，查询当前HA管理的OLdap资源状态是否正常（单机模式下面，OLdap资源为Active\_normal状态；双机模式下，OLdap资源在主节点为Active\_normal状态，在备节点为Standby\_normal状态。）。

- 是，执行**步骤4**。

- 否，执行**步骤3**。

**步骤3** 参考**ALM-12004 OLdap资源异常**的处理步骤进行处理，OLdap资源状态恢复后，观察当前OKerberos资源状态是否恢复正常。

- 是，操作结束。
- 否，执行**步骤4**。

**收集故障信息。**

**步骤4** 在FusionInsight Manager界面，选择“运维 > 日志 > 下载”。

**步骤5** 在“服务”中勾选“OmsKerberos”和“OmmServer”，单击“确定”。

**步骤6** 单击右上角的 设置日志收集的“开始时间”和“结束时间”分别为告警产生时间的前后1小时，单击“下载”。

**步骤7** 请联系运维人员，并发送已收集的故障日志信息。

----结束

## 告警清除

此告警修复后，系统会自动清除此告警，无需手工清除。

## 参考信息

无。

## 12.13.4 ALM-12006 节点故障

### 告警解释

Controller按30秒周期检测NodeAgent心跳。当Controller未接收到某一个NodeAgent的心跳，则尝试重启该NodeAgent进程，如果连续三次重启失败，产生该告警。

当Controller可以正常接收时，告警恢复。

### 告警属性

| 告警ID  | 告警级别 | 是否自动清除 |
|-------|------|--------|
| 12006 | 重要   | 是      |

### 告警参数

| 参数名称 | 参数含义          |
|------|---------------|
| 来源   | 产生告警的集群或系统名称。 |
| 服务名  | 产生告警的服务名称。    |
| 角色名  | 产生告警的角色名称。    |

| 参数名称 | 参数含义      |
|------|-----------|
| 主机名  | 产生告警的主机名。 |

## 对系统的影响

节点业务无法提供。

## 可能原因

网络断连、硬件故障或操作系统执行命令缓慢。

## 处理步骤

**检查网络是否断连、硬件是否故障或者操作系统执行命令缓慢。**

**步骤1** 在FusionInsight Manager页面，选择“运维 > 告警 > 告警”，单击此告警所在行的  
▼，单击主机名，查看该告警的主机地址。

**步骤2** 以root用户登录主管理节点。

**步骤3** 执行ping 故障主机IP地址命令检查故障节点是否可达。

- 是，执行**步骤12**。
- 否，执行**步骤4**。

**步骤4** 联系网络管理员查看是否为网络故障。

- 是，执行**步骤5**。
- 否，执行**步骤6**。

**步骤5** 修复网络故障，查看告警列表中，该告警是否已清除。

- 是，处理完毕。
- 否，执行**步骤6**。

**步骤6** 联系硬件管理员查看是否节点硬件故障（CPU或者内存等）。

- 是，执行**步骤7**。
- 否，执行**步骤12**。

**步骤7** 维修或者更换故障部件，并重启节点。查看告警列表中，该告警是否已清除。

- 是，处理完毕。
- 否，执行**步骤8**。

**步骤8** 当集群中上报大量的节点故障时，可能是浮动IP资源异常导致Controller无法检测NodeAgent心跳。

登录任一管理节点，查看“/var/log/Bigdata/omm/oms/ha/scriptlog/floatip.log”，查看故障出现前后1-2分钟的日志是否完整。

例如：完整日志为如下格式：

```
2017-12-09 04:10:51,000 INFO (floatip) Read from ${BIGDATA_HOME}/om-server_*/om/etc/om/routeSetConf.ini,value is : yes
2017-12-09 04:10:51,000 INFO (floatip) check wsNetExport : eth0 is up.
```

```
2017-12-09 04:10:51,000 INFO (floatip) check omNetExport : eth0 is up.
2017-12-09 04:10:51,000 INFO (floatip) check wsInterface : eRth0:oms, wsFloatIp: XXX.XXX.XXX.XXX.
2017-12-09 04:10:51,000 INFO (floatip) check omInterface : eth0:oms, omFloatIp: XXX.XXX.XXX.XXX.
2017-12-09 04:10:51,000 INFO (floatip) check wsFloatIp : XXX.XXX.XXX.XXX is reachable.
2017-12-09 04:10:52,000 INFO (floatip) check omFloatIp : XXX.XXX.XXX.XXX is reachable.
```

- 是，执行**步骤12**。
- 否，执行**步骤9**。

**步骤9** 查看检测完wsNetExport后是否打印omNetExport的检测日志或两条日志打印间隔时间超过10s或更长。

- 是，执行**步骤10**。
- 否，执行**步骤12**。

**步骤10** 查看操作系统的“/var/log/message”，查看故障出现时间段是否有sssd频繁重启或者nscd异常信息（Red Hat操作系统确认sssd信息，SUSE操作系统确认nscd信息）。

sssd重启样例

```
Feb 7 11:38:16 10-132-190-105 sssd[pam]: Shutting down
Feb 7 11:38:16 10-132-190-105 sssd[nss]: Shutting down
Feb 7 11:38:16 10-132-190-105 sssd[nss]: Shutting down
Feb 7 11:38:16 10-132-190-105 sssd[be[default]]: Shutting down
Feb 7 11:38:16 10-132-190-105 sssd: Starting up
Feb 7 11:38:16 10-132-190-105 sssd[be[default]]: Starting up
Feb 7 11:38:16 10-132-190-105 sssd[nss]: Starting up
Feb 7 11:38:16 10-132-190-105 sssd[pam]: Starting up
```

nscd异常信息样例

```
Feb 11 11:44:42 10-120-205-33 nscd: nss_ldap: failed to bind to LDAP server ldaps://10.120.205.55:21780:
Can't contact LDAP server
Feb 11 11:44:43 10-120-205-33 ntpq: nss_ldap: failed to bind to LDAP server ldaps://10.120.205.55:21780:
Can't contact LDAP server
Feb 11 11:44:44 10-120-205-33 ntpq: nss_ldap: failed to bind to LDAP server ldaps://10.120.205.92:21780:
Can't contact LDAP server
```

- 是，执行**步骤11**。
- 否，执行**步骤12**。

**步骤11** 排查LdapServer节点是否故障，例如业务IP不可达、网络延时过长等；若故障为阶段性，则需在故障时排查，并尝试执行**top**命令查看是否存在异常软件。

收集故障信息。

**步骤12** 在FusionInsight Manager界面，选择“运维 > 日志 > 下载”。

**步骤13** 在“服务”中勾选如下节点信息，单击“确定”。

- NodeAgent
- Controller
- OS

**步骤14** 单击右上角的 设置日志收集的“开始时间”和“结束时间”分别为告警产生时间的前后10分钟，单击“下载”。

**步骤15** 请联系运维人员，并发送已收集的故障日志信息。

----结束

## 告警清除

此告警修复后，系统会自动清除此告警，无需手工清除。

## 参考信息

无。

## 12.13.5 ALM-12007 进程故障

### 告警解释

进程健康检查模块按5秒周期检测进程状态。当进程健康检查模块连续三次检测到进程连接状态为故障时，产生该告警。

当进程连接正常时，告警恢复。

### 告警属性

| 告警ID  | 告警级别 | 是否自动清除 |
|-------|------|--------|
| 12007 | 重要   | 是      |

### 告警参数

| 参数名称 | 参数含义          |
|------|---------------|
| 来源   | 产生告警的集群或系统名称。 |
| 服务名  | 产生告警的服务名称。    |
| 角色名  | 产生告警的角色名称。    |
| 主机名  | 产生告警的主机名。     |

### 对系统的影响

该进程提供的业务不可用。

### 可能原因

- 实例进程异常。
- 磁盘空间不足。

#### 说明

如果同一时间段，存在大量的进程故障告警，则可能存在安装目录文件被误删除或者权限被修改。

### 处理步骤

检查实例进程是否异常。

**步骤1** 打开FusionInsight Manager页面，选择“运维 > 告警 > 告警”，单击此告警所在行的，单击主机名查看该告警的主机名称与服务名称。

**步骤2** 在“告警”页面，查看是否有**ALM-12006 节点故障**告警产生。

- 是，执行**步骤3**。
- 否，执行**步骤4**。

**步骤3** 按**ALM-12006 节点故障**提供的步骤处理该告警。

**步骤4** 以root用户登录该告警的主机地址。查看告警角色所在安装目录用户、用户组、权限等是否正常。正常用户、用户组、权限为“omm: ficommon 750”。

例如：NameNode的安装目录为“`${BIGDATA_HOME}/FusionInsight_Current/1_8_NameNode/etc`”。

- 是，执行**步骤6**。
- 否，执行**步骤5**。

**步骤5** 执行如下命令将文件夹权限修改为“750”，并将“用户:属组”修改为“omm: ficommon”。

```
chmod 750 <folder_name>
```

```
chown omm: ficommon <folder_name>
```

**步骤6** 等待5分钟，查看告警列表中，“ALM-12007 进程故障”告警是否已清除。

- 是，处理完毕。
- 否，执行**步骤7**。

**检查磁盘空间是否不足。**

**步骤7** 在FusionInsight Manager的告警列表中，查看是否有“ALM-12017 磁盘容量不足”告警产生。

- 是，执行**步骤8**。
- 否，执行**步骤11**。

**步骤8** 按**ALM-12017 磁盘容量不足**提供的步骤处理该故障。

**步骤9** 等待5分钟，查看告警列表中，“ALM-12017 磁盘容量不足”告警是否已清除。

- 是，执行**步骤10**。
- 否，执行**步骤11**。

**步骤10** 等待5分钟，查看告警列表中，该告警是否已清除。

- 是，处理完毕。
- 否，执行**步骤11**。

**收集故障信息。**

**步骤11** 在FusionInsight Manager界面，选择“运维 > 日志 > 下载”。

**步骤12** 根据在**步骤1**获取的服务名称，在“服务”中勾选对应的组件及“NodeAgent”，单击“确定”。

**步骤13** 单击右上角的，设置日志收集的“开始时间”和“结束时间”分别为告警产生时间的前后10分钟，单击“下载”。

**步骤14** 请联系运维人员，并发送已收集的故障日志信息。

---结束

## 告警清除

此告警修复后，系统会自动清除此告警，无需手工清除。

## 参考信息

无。

## 12.13.6 ALM-12010 Manager 主备节点间心跳中断

### 告警解释

当主Manager节点在7秒内没有收到备Manager节点的心跳信号时，产生该告警。

当主Manager节点收到备Manager节点的心跳信号后，告警恢复。

### 告警属性

| 告警ID  | 告警级别 | 是否自动清除 |
|-------|------|--------|
| 12010 | 重要   | 是      |

### 告警参数

| 参数名称 | 参数含义          |
|------|---------------|
| 来源   | 产生告警的集群或系统名称。 |
| 服务名  | 产生告警的服务名称。    |
| 角色名  | 产生告警的角色名称。    |
| 主机名  | 产生告警的主机名。     |

### 对系统的影响

如果主Manager进程异常，主备倒换无法进行，影响业务。

### 可能原因

- 主备Manager节点间链路异常。
- 节点名配置错误。
- 防火墙禁用端口。

## 处理步骤

### 检查主备Manager服务器间的网络是否正常。

**步骤1** 在FusionInsight Manager页面，选择“运维 > 告警 > 告警”，单击此告警所在行的  
▼，查看该告警的备Manager服务器（即Peer Manager）IP地址。

**步骤2** 以root用户登录主Manager服务器。

**步骤3** 执行ping 备Manager心跳IP地址命令检查备Manager服务器是否可达。

- 是，执行**步骤6**。
- 否，执行**步骤4**。

**步骤4** 联系网络管理员查看是否为网络故障。

- 是，执行**步骤5**。
- 否，执行**步骤6**。

**步骤5** 修复网络故障，查看告警列表中，该告警是否已清除。

- 是，处理完毕。
- 否，执行**步骤6**。

### 检查节点名配置是否正确。

**步骤6** 进入软件安装目录。

```
cd /opt
```

**步骤7** 查找主备节点的配置文件目录。

```
find -name hacom_local.xml
```

**步骤8** 进入workspace目录。

```
cd ${BIGDATA_HOME}/om-server/OMS/workspace0/ha/local/hacom/conf/
```

**步骤9** 使用vim命令打开hacom\_local.xml，查看local、peer节点配置是否正确，local配置主节点，peer配置备节点。

- 是，执行**步骤12**。
- 否，执行**步骤10**。

**步骤10** 修改hacom\_local.xml中主备节点的配置，修改完成后，按Esc回到命令模式，输入命令:wq保存退出。

**步骤11** 查看此告警信息是否自动清除。

- 是，处理完毕。
- 否，执行**步骤12**。

### 检查是否防火墙禁用端口。

**步骤12** 执行命令lsof -i :20012查询主备节点的心跳端口是否打开，有查询结果说明端口已经开放，否则说明端口被防火墙禁用。

- 是，执行**步骤13**。
- 否，执行**步骤16**。

**步骤13** 执行命令iptables -P INPUT ACCEPT，防止与服务器断开。



**步骤14** 清除防火墙。

**iptables -F**

**步骤15** 查看告警列表中，该告警是否已清除。

- 是，处理完毕。
- 否，执行**步骤16**。

**收集故障信息。**

**步骤16** 在FusionInsight Manager界面，选择“运维 > 日志 > 下载”。

**步骤17** 在“服务”中勾选如下节点信息，单击“确定”。

- OmmServer
- Controller
- NodeAgent

**步骤18** 单击右上角的 设置日志收集的“开始时间”和“结束时间”分别为告警产生时间的前后10分钟，单击“下载”。

**步骤19** 请联系运维人员，并发送已收集的故障日志信息。

----结束

## 告警清除

此告警修复后，系统会自动清除此告警，无需手工清除。

## 参考信息

无。

## 12.13.7 ALM-12011 Manager 主备节点同步数据异常

### 告警解释

系统按60秒周期检测Manager主备节点同步数据情况，当备Manager无法与主Manager同步文件时，产生该告警。

当备Manager与主Manager正常同步文件时，告警恢复。

### 告警属性

| 告警ID  | 告警级别 | 是否自动清除 |
|-------|------|--------|
| 12011 | 紧急   | 是      |

## 告警参数

| 参数名称 | 参数含义          |
|------|---------------|
| 来源   | 产生告警的集群或系统名称。 |
| 服务名  | 产生告警的服务名称。    |
| 角色名  | 产生告警的角色名称。    |
| 主机名  | 产生告警的主机名。     |

## 对系统的影响

备Manager的配置文件没有更新。主备倒换之后，一些配置可能会丢失。Manager及部分组件可能无法正常运行。

## 可能原因

- 主备Manager节点间链路中断，/srv/BigData/LocalBackup目录存储空间已满。
- 同步文件不存在，或者文件权限有误。

## 处理步骤

**检查主备Manager服务器间的网络是否正常。**

**步骤1** 在FusionInsight Manager页面，选择“运维 > 告警 > 告警”，单击此告警所在行的，获取该告警的备Manager（即Peer Manager）IP地址。

**步骤2** 以root用户登录主Manager服务器。

**步骤3** 执行ping 备Manager IP地址命令检查备Manager服务器是否可达。

- 是，执行**步骤6**。
- 否，执行**步骤4**。

**步骤4** 联系网络管理员查看是否为网络故障。

- 是，执行**步骤5**。
- 否，执行**步骤6**。

**步骤5** 修复网络故障，查看告警列表中，该告警是否已清除。

- 是，处理完毕。
- 否，执行**步骤6**。

**检查/srv/BigData/LocalBackup目录存储空间是否已满。**

**步骤6** 执行以下命令检查“/srv/BigData/LocalBackup”目录存储空间是否已满：

**df -hl /srv/BigData/LocalBackup**

- 是，执行**步骤7**。
- 否，执行**步骤10**。

**步骤7** 执行以下命令清理不需要的备份文件：

`rm -rf` 待清理的目录路径

例如:

`rm -rf /srv/BigData/LocalBackup/0/default-oms_20191211143443`

**步骤8** 在FusionInsight Manager界面, 选择“运维 > 备份恢复 > 备份管理”。

在待操作备份任务右侧“操作”栏下, 单击“配置”, 修改“最大备份数”减少备份文件集数量。

**步骤9** 等待大约1分钟, 查看告警列表中, 该告警是否已清除。

- 是, 处理完毕。
- 否, 执行**步骤10**。

检查同步文件是否存在, 文件权限是否异常。

**步骤10** 执行以下命令查找同步文件是否存在。

```
find /srv/BigData/ -name "sed*"
```

```
find /opt -name "sed*"
```

- 是, 执行**步骤11**。
- 否, 执行**步骤12**。

**步骤11** 执行以下命令, 查看**步骤10**查找出的同步文件信息及权限。

**ll** 待查找文件路径

- 如果文件大小为0, 且权限栏全为“-”, 则为垃圾文件, 请执行以下命令删除。  
`rm -rf` 待删除文件  
等待几分钟观察告警是否清除, 如果未清除则执行**步骤12**。
- 如果文件大小不为0, 则执行**步骤12**。

**步骤12** 查看发生告警时间段的日志文件。

1. 执行以下命令, 进入当前集群的HA运行日志文件路径。

```
cd /var/log/Bigdata/omm/oms/ha/runlog/
```

2. 解压并查看发生告警时间段的日志文件。

例如, 待查看文件名称为“ha.log.2021-03-22\_12-00-07.gz”, 则执行以下命令:

```
gunzip ha.log.2021-03-22_12-00-07.gz
```

```
vi ha.log.2021-03-22_12-00-07
```

查看日志中, 告警时间点前后是否有报错信息。

- 是, 根据相关报错信息进行处理。然后执行**步骤13**。

例如, 查询出报错信息如下, 表示目录权限不足, 则请修改对应目录权限与正常节点保持一致。

```
2021-03-22 14:08:35.339 [10195489349] [0] INFO [add task([null]) to list successful][HA][sync_module.c: SYNC_ActiveTask_1151][ha.bin,26572,35]
2021-03-22 14:08:35.339 [10195489349] [0] INFO [start task all_sync][HA][sync_core_inf.c:SWC_StartTask_183][ha.bin,26572,35]
2021-03-22 14:08:35.339 [10195489349] [0] NOTICE [send sync task(alltask) to component successful][HA][sync_module.c: SYNC_SendSyncTask_832][ha.bin,26572,35]
2021-03-22 14:08:35.344 [10195489353] [0] INFO [open lstat failed:/opt/Bigdata/apache-tomcat-7.0.78/conf/security/tomcat_om.crt]. Permission denied.][HA]
HA.c: CreateTravelFname Open_482[ha.bin,26572,41]
2021-03-22 14:08:35.344 [10195489353] [0] ERROR [Travel stack failed.][HA][sync_filemgmt.c: Create_TravelFname_613][ha.bin,26572,41]
2021-03-22 14:08:35.344 [10195489353] [0] ERROR [mgmcreateListfail][HA][sync_filemgmt.c: SYNC_CreateFileList_855][ha.bin,26572,41]
2021-03-22 14:08:35.344 [10195489353] [0] ERROR [createFileList failed][HA][sync_core.c: SYNC_Task_SendEnd_1866][ha.bin,26572,41]
2021-03-22 14:08:35.344 [10195489353] [0] ERROR [[41][sendEnd][Task]Failed][HA][sync_core.c: SYNC_DebugErr_292][ha.bin,26572,41]
2021-03-22 14:08:35.344 [10195489353] [0] ERROR [TaskEnd Failed][HA][sync_core.c: SYNC_Err_TaskEnd_2728][ha.bin,26572,41]
2021-03-22 14:08:35.344 [10195489353] [0] NOTICE [hasendAlarm info: id=1,category=0,cause=0,locatInfo=(),addInfo=(),locost=(node.master1qpf) locos=(192.168.
```

- 否, 执行**步骤14**。

**步骤13** 等待大约10分钟，查看告警列表中，该告警是否已清除。

- 是，处理完毕。
- 否，执行**步骤14**。

**收集故障信息。**

**步骤14** 在FusionInsight Manager界面，选择“运维 > 日志 > 下载”。

**步骤15** 在“服务”中勾选如下节点信息，单击“确定”。

- OmmServer
- Controller
- NodeAgent

**步骤16** 单击右上角的 设置日志收集的“开始时间”和“结束时间”分别为告警产生时间的前后10分钟，单击“下载”。

**步骤17** 请联系运维人员，并发送已收集的故障日志信息。

----结束

## 告警清除

此告警修复后，系统会自动清除此告警，无需手工清除。

## 参考信息

无。

## 12.13.8 ALM-12012 NTP 服务异常

### 告警解释

系统每60s检查一次节点NTP服务与主OMS节点NTP服务是否正常同步时间，连续两次检测NTP服务未同步上时产生该告警。

若正常同步，当节点NTP服务与主OMS节点NTP服务时间偏差连续两次大于等于20s时产生该告警；当节点NTP服务与主OMS节点NTP服务时间偏差小于20s时恢复该告警。

### 告警属性

| 告警ID  | 告警级别 | 是否自动清除 |
|-------|------|--------|
| 12012 | 重要   | 是      |

### 告警参数

| 参数名称 | 参数含义          |
|------|---------------|
| 来源   | 产生告警的集群或系统名称。 |
| 服务名  | 产生告警的服务名称。    |

| 参数名称 | 参数含义       |
|------|------------|
| 角色名  | 产生告警的角色名称。 |
| 主机名  | 产生告警的主机名。  |

## 对系统的影响

该节点的时间与集群其它节点的时间不同步，可能会导致该节点上的某些 FusionInsight 应用无法正常运行。

## 可能原因

- 该节点的NTP服务无法正常启动。
- 该节点与主OMS节点NTP服务不能正常同步时间。
- 该节点NTP认证的key值与主OMS节点NTP服务的key值不一致。
- 该节点与主OMS节点NTP服务时间偏差太大。

## 处理步骤

检查该节点的NTP服务模式。

**步骤1** 以root用户登录主管理节点，执行su - omm切换到omm用户，执行以下命令查看主备节点的资源状态。

```
sh ${BIGDATA_HOME}/om-server/om/sbin/status-oms.sh
```

- 回显中“ResName”列出现“chrony”字样，执行**步骤2**。
- 回显中“ResName”列出现“ntp”字样，执行**步骤20**。

### 📖 说明

如果回显中“ResName”列同时出现“chrony”和“ntp”字样，则表示正在切换NTP服务模式，等待十分钟再次执行**步骤1**，如果回显中“ResName”列依旧同时出现“chrony”和“ntp”字样，请联系运维人员。

检查该节点的chrony服务是否正常启动。

**步骤2** 打开FusionInsight Manager页面，选择“运维 > 告警 > 告警”，单击此告警所在行的✓，在定位信息中查看发生该告警的主机名称。

**步骤3** 检查chronyd进程是否运行在告警节点上。使用root用户登录告警节点，执行命令：`ps -ef | grep chronyd | grep -v grep`，检查命令是否输出chronyd进程的信息。

- 是，执行**步骤6**。
- 否，执行**步骤4**。

**步骤4** 执行`systemctl chronyd start`（目前只支持CentOS/Red Hat7.0及以上系统）启动NTP服务。

**步骤5** 10分钟后，检查该告警是否恢复。

- 是，处理完毕。
- 否，执行**步骤6**。

检查该节点与主OMS节点chrony服务是否正常同步时间。

**步骤6** 查看NTP告警的“附加信息”是否描述“与主OMS节点NTP服务无法同步时间”。

- 是，执行**步骤7**。
- 否，执行**步骤17**。

**步骤7** 排查与主OMS节点chrony服务的同步是否有问题。

使用root用户登录告警节点，执行**chronyc sources**命令。

如果显示结果的主OMS节点chrony服务IP地址前有“\*”号，表示同步正常，如下：

```
MS Name/IP address Stratum Poll Reach LastRx Last sample

^* 10.10.10.162 10 10 377 626 +16us[+15us] +/- 308us
```

如果显示结果的主OMS节点NTP服务IP前无“\*”号，且“Reach”项内容为“0”，表示同步不正常。

```
MS Name/IP address Stratum Poll Reach LastRx Last sample

^? 10.1.1.1 0 10 0 - +0ns[+0ns] +/- 0ns
```

- 是，执行**步骤8**。
- 否，执行**步骤38**。

**步骤8** chrony不能正常同步，通常与系统防火墙有关。如果能关闭防火墙，建议尝试关闭防火墙；如果不能关闭防火墙，请检查防火墙配置策略，确保UDP 123、323端口未禁用（具体遵循各系统下防火墙配置策略）。

**步骤9** 处理防火墙后等待10分钟，检查该告警是否恢复。

- 是，处理完毕。
- 否，执行**步骤10**。

**步骤10** 使用root用户登录主OMS节点，执行下列命令，查看key值索引号为“1M”的认证码。

Red Hat系统执行：**cat \${BIGDATA\_HOME}/om-server/OMS/workspace/conf/chrony.keys**

**步骤11** 执行下列命令，查看key值是否与**步骤10**的查询值相同。

Red Hat系统执行：**diff \${BIGDATA\_HOME}/om-server/OMS/workspace/conf/chrony.keys /etc/chrony.keys**

#### 📖 说明

key值相同时，执行命令后不会返回任何结果，例如：

```
host01:~ # cat ${BIGDATA_HOME}/om-server/OMS/workspace/conf/chrony.keys
1 M sdYbq;o^CzEAWo<U=Tw5
host01:~ # diff ${BIGDATA_HOME}/om-server/OMS/workspace/conf/chrony.keys /etc/chrony.keys
host01:~ #
```

- 是，执行**步骤12**。
- 否，执行**步骤38**。

**步骤12** 执行**cat \${BIGDATA\_HOME}/om-server/om/packaged-distributables/ntpKeyFile**，查看key值是否与**步骤10**的查询值相同。（请与**步骤10**查询值的认证密钥索引为“1M”的key值进行对比）。

- 是, 执行**步骤13**。
- 否, 执行**步骤15**。

**步骤13** 使用root用户登录故障节点, Red Hat系统执行`cat /etc/chrony.keys`, 查看key值是否与**步骤12**的查询值相同 (请使用查询出的认证密钥索引为“1M”的key值进行对比)。

- 是, 执行**步骤38**。
- 否, 执行**步骤14**。

**步骤14** 执行命令`su - omm`, 将用户切换为omm用户, 并手动将`${NODE_AGENT_HOME}/chrony.keys`中认证密钥索引字段为“1M”的key值修改为**步骤12**中ntpKeyFile的key值, 执行**步骤16**。

**步骤15** 使用root用户或omm用户执行以下命令, 修改主OMS节点ntp的key值 (Red Hat系统请将ntp.keys改为ntpkeys)。

```
cd ${BIGDATA_HOME}/om-server/OMS/workspace/conf
```

```
sed -i "`cat chrony.keys | grep -n '1 M'|awk -F ':' '{print $1}'`d" chrony.keys
```

```
echo "1 M `cat ${BIGDATA_HOME}/om-server/om/packaged-distributables/ntpKeyFile`" >> chrony.keys
```

查看“chrony.keys”中认证密钥索引字段为1M的key值是否和ntpKeyFile的值相同

- 是, 执行**步骤16**。
- 否, 请尝试手动将chrony.keys中认证密钥索引字段为“1M”的key值修改为ntpKeyFile的key值, 执行**步骤16**。

**步骤16** 5分钟后, 执行命令`systemctl chronyd restart`, 重启主OMS节点chrony服务, 15分钟后查看告警是否消除。

- 是, 处理完毕。
- 否, 执行**步骤38**。

**检查该节点与主OMS节点chrony服务时间偏差是否太大。**

**步骤17** NTP告警的“附加信息”是否描述“时间偏差太大”。

- 是, 执行**步骤18**。
- 否, 执行**步骤38**。

**步骤18** 在“主机”页面, 勾选告警节点的主机, 选择“更多 > 停止所有实例”停止告警节点的所有服务。

如果告警节点时间比主OMS节点**chrony**服务时间慢, 校正告警节点的系统时间。校正告警节点的系统时间后, 选择“更多 > 启动所有实例”启动告警节点的服务。

如果告警节点时间比主OMS节点**chrony**服务时间快, 等待相应时间差, 校正告警节点的系统时间。校正完成后, 选择“更多 > 启动所有实例”启动告警节点的服务。

#### 说明

如果不做相应等待, 可能造成数据丢失风险。

**步骤19** 10分钟后, 检查该告警是否恢复。

- 是, 处理完毕。

- 否，执行[步骤38](#)。

检查该节点的NTP服务是否正常启动。

**步骤20** 打开FusionInsight Manager页面，选择“运维 > 告警 > 告警”，单击此告警所在行的▼，在定位信息中查看发生该告警的主机名称。

**步骤21** 检查ntpd进程是否运行在告警节点上。使用root用户登录告警节点，执行命令：`ps -ef | grep ntpd | grep -v grep`，检查命令是否输出ntpd进程的信息。

- 是，执行[步骤24](#)。
- 否，执行[步骤22](#)。

**步骤22** 执行`service ntp start`（Red Hat系统执行`service ntpd start`）启动NTP服务。

**步骤23** 10分钟后，检查该告警是否恢复。

- 是，处理完毕。
- 否，执行[步骤24](#)。

检查该节点与主OMS节点NTP服务是否正常同步时间。

**步骤24** 查看NTP告警的“附加信息”是否描述“与主OMS节点NTP服务无法同步时间”。

- 是，执行[步骤25](#)。
- 否，执行[步骤35](#)。

**步骤25** 排查与主OMS节点NTP服务的同步是否有问题。

使用root用户登录告警节点，执行`ntpq -np`命令。

如果显示结果的主OMS节点NTP服务IP地址前有“\*”号，表示同步正常，如下：

```
remote refid st t when poll reach delay offset jitter
=====
*10.10.10.162 .LOCL. 1 u 1 16 377 0.270 -1.562 0.014
```

如果显示结果的主OMS节点NTP服务IP前无“\*”号，且“refid”项内容为“.INIT.”，表示同步不正常。

```
remote refid st t when poll reach delay offset jitter
=====
10.10.10.162 .INIT. 1 u 1 16 377 0.270 -1.562 0.014
```

- 是，执行[步骤26](#)。
- 否，执行[步骤38](#)。

**步骤26** NTP不能正常同步，通常与系统防火墙有关。如果能关闭防火墙，建议使用命令`iptables -F`尝试关闭防火墙；如果不能关闭防火墙，请使用命令`iptables -L`检查防火墙配置策略，确保UDP 123端口未禁用（具体遵循各系统下防火墙配置策略）。

**步骤27** 处理防火墙后等待10分钟，检查该告警是否恢复。

- 是，处理完毕。
- 否，执行[步骤28](#)。

**步骤28** 使用root用户登录主OMS节点，执行下列命令，查看key值索引号为“1M”的认证码。

SUSE系统执行：`cat ${BIGDATA_HOME}/om-server/OMS/workspace/conf/ntp.keys`



Red Hat/Euler系统执行：`cat ${BIGDATA_HOME}/om-server/OMS/workspace/conf/ntpkeys`

**步骤29** 执行下列命令，查看key值是否与**步骤28**的查询值相同。

SUSE系统执行：`diff ${BIGDATA_HOME}/om-server/OMS/workspace/conf/ntp.keys /etc/ntp.keys`

Red Hat/Euler系统执行：`diff ${BIGDATA_HOME}/om-server/OMS/workspace/conf/ntpkeys /etc/ntp/ntpkeys`

#### 📖 说明

key值相同时，执行命令后不会返回任何结果，例如：

```
host01:~ # cat ${BIGDATA_HOME}/om-server/OMS/workspace/conf/ntp.keys
1 M sdYbq;o^CzEAWo<U=Tw5
host01:~ # diff ${BIGDATA_HOME}/om-server/OMS/workspace/conf/ntp.keys /etc/ntp.keys
host01:~ #
```

- 是，执行**步骤30**。
- 否，执行**步骤38**。

**步骤30** 执行`cat ${BIGDATA_HOME}/om-server/om/packaged-distributables/ntpKeyFile`，查看key值是否与**步骤28**的查询值相同。（请与**步骤28**查询值的认证密钥索引为“1M”的key值进行对比）。

- 是，执行**步骤31**。
- 否，执行**步骤33**。

**步骤31** 使用root用户登录故障节点，SUSE系统执行`cat /etc/ntp.keys`（Red Hat系统执行`cat /etc/ntp/ntpkeys`），查看key值是否与**步骤30**的查询值相同（请使用查询出的认证密钥索引为“1M”的key值进行对比）。

- 是，执行**步骤38**。
- 否，执行**步骤32**。

**步骤32** 执行命令`su - omm`，将用户切换为omm用户，并手动将`${NODE_AGENT_HOME}/ntp.keys`（Red Hat系统为`${NODE_AGENT_HOME}/ntpkeys`）中认证密钥索引字段为“1M”的key值修改为**步骤30**中ntpKeyFile的key值，执行**步骤34**。

**步骤33** 使用root用户或omm用户执行以下命令，修改主OMS节点ntp的key值（Red Hat系统请将ntp.keys改为ntpkeys）。

```
cd ${BIGDATA_HOME}/om-server/OMS/workspace/conf
```

```
sed -i "`cat ntp.keys | grep -n '1 M'|awk -F ':' '{print $1}'`d" ntp.keys
```

```
echo "1 M `cat ${BIGDATA_HOME}/om-server/om/packaged-distributables/ntpKeyFile`" >>ntp.keys
```

查看“ntp.keys”中认证密钥索引字段为1M的key值是否和ntpKeyFile的值相同

- 是，执行**步骤34**。
- 否，请尝试手动将ntp.keys中认证密钥索引字段为“1M”的key值修改为ntpKeyFile的key值，执行**步骤34**。

**步骤34** 5分钟后，执行命令`service ntp restart`，重启主OMS节点ntp服务，15分钟后查看告警是否消除。

- 是，处理完毕。

- 否, 执行**步骤38**。

**检查该节点与主OMS节点NTP服务时间偏差是否太大。**

**步骤35** NTP告警的“附加信息”是否描述“时间偏差太大”。

- 是, 执行**步骤36**。
- 否, 执行**步骤38**。

**步骤36** 在“主机”页面, 勾选告警节点的主机, 选择“更多 > 停止所有实例”停止告警节点的所有服务。

如果告警节点时间比主OMS节点NTP服务时间慢, 校正告警节点的系统时间。校正告警节点的系统时间后, 选择“更多 > 启动所有实例”启动告警节点的服务。

如果告警节点时间比主OMS节点NTP服务时间快, 等待相应时间差, 校正告警节点的系统时间。校正完成后, 选择“更多 > 启动所有实例”启动告警节点的服务。

#### 说明

如果不做相应等待, 可能造成数据丢失风险。

**步骤37** 10分钟后, 检查该告警是否恢复。

- 是, 处理完毕。
- 否, 执行**步骤38**。

**收集故障信息。**

**步骤38** 在FusionInsight Manager界面, 选择“运维 > 日志 > 下载”。

**步骤39** 在“服务”中勾选“NodeAgent”、“OmmServer”, 单击“确定”。设置“主机”为告警所在节点和主OMS节点。

**步骤40** 单击右上角的 设置日志收集的“开始时间”和“结束时间”分别为告警产生时间的前后30分钟, 单击“下载”。

**步骤41** 请联系运维人员, 并发送已收集的故障日志信息。

----结束

## 告警清除

此告警修复后, 系统会自动清除此告警, 无需手工清除。

## 参考信息

无。

## 12.13.9 ALM-12014 设备分区丢失

### 告警解释

系统按60秒周期进行扫描, 如果检测到挂载服务目录的设备分区丢失 (如由于设备拔出、设备离线、删除分区等原因) 时, 产生此告警。

此告警需要手动恢复。

## 告警属性

| 告警ID  | 告警级别 | 是否自动清除 |
|-------|------|--------|
| 12014 | 重要   | 否      |

## 告警参数

| 参数名称  | 参数含义          |
|-------|---------------|
| 来源    | 产生告警的集群或系统名称。 |
| 服务名   | 产生告警的服务名称。    |
| 角色名   | 产生告警的角色名称。    |
| 主机名   | 产生告警的主机名。     |
| 挂载目录名 | 产生告警的挂载目录名。   |
| 设备分区名 | 产生告警的设备分区名。   |

## 对系统的影响

造成服务数据无法写入，业务系统运行不正常。

## 可能原因

- 硬盘被拔出。
- 硬盘离线、硬盘坏道等故障。

## 处理步骤

**步骤1** 打开FusionInsight Manager页面，选择“运维 > 告警 > 告警”，单击此告警所在行的.

**步骤2** 从“定位信息”中获取“主机名”、“设备分区名”和“挂载目录名”。

**步骤3** 确认“主机名”节点的“设备分区名”对应的磁盘是否在对应服务器的插槽上。

- 是，执行**步骤4**。
- 否，执行**步骤5**。

**步骤4** 联系硬件工程师将故障磁盘在线拔出。

**步骤5** 以root用户登录发生告警的“主机名”节点，检查“/etc/fstab”文件中是否包含“挂载目录名”的行。

- 是，执行**步骤6**。
- 否，执行**步骤7**。

**步骤6** 执行vi /etc/fstab命令编辑文件，将包含“挂载目录名”的行删除。

**步骤7** 联系硬件工程师插入全新磁盘，具体操作请参考对应型号的硬件产品文档，如果原来是故障的磁盘是RAID，那么请按照对应RAID卡的配置方法配置RAID。

**步骤8** 等待20~30分钟后执行mount命令（具体时间依赖磁盘的大小），检查磁盘是否已经挂载在目录“挂载目录名”上。

- 是，手动清除该告警，操作结束。
- 否，执行**步骤9**。

收集故障信息。

**步骤9** 在FusionInsight Manager界面，选择“运维 > 日志 > 下载”。

**步骤10** 在“服务”中勾选“OmmServer”，单击“确定”。

**步骤11** 单击右上角的 设置日志收集的“开始时间”和“结束时间”分别为告警产生时间的前后10分钟，单击“下载”。

**步骤12** 请联系运维人员，并发送已收集的故障日志信息。

----结束

## 告警清除

此告警修复后，系统不会自动清除此告警，需手工清除。

## 参考信息

无。

## 12.13.10 ALM-12015 设备分区文件系统只读

### 告警解释

系统按60秒周期进行扫描，如果检测到挂载服务目录的设备分区变为只读模式（如设备有坏扇区、文件系统存在故障等原因），则触发此告警。

系统如果检测到挂载服务目录的设备分区的只读模式消失（比如文件系统修复为读写模式、设备拔出、设备被重新格式化等原因），则告警恢复。

### 告警属性

| 告警ID  | 告警级别 | 是否自动清除 |
|-------|------|--------|
| 12015 | 重要   | 是      |

### 告警参数

| 参数名称 | 参数含义          |
|------|---------------|
| 来源   | 产生告警的集群或系统名称。 |
| 服务名  | 产生告警的服务名称。    |

| 参数名称  | 参数含义        |
|-------|-------------|
| 角色名   | 产生告警的角色名称。  |
| 主机名   | 产生告警的主机名。   |
| 挂载目录名 | 产生告警的挂载目录名。 |
| 设备分区名 | 产生告警的设备分区名。 |

## 对系统的影响

造成服务数据无法写入，业务系统运行不正常。

## 可能原因

硬盘存在坏道等故障。

## 处理步骤

- 步骤1** 打开FusionInsight Manager页面，选择“运维 > 告警 > 告警”，单击此告警所在行的√。
- 步骤2** 从“定位信息”中获取“主机名”和“设备分区名”，其中“主机名”为故障告警的节点，“设备分区名”为故障磁盘的分区。
- 步骤3** 联系硬件工程师确认为磁盘硬件故障之后，将服务器上故障磁盘在线拔出。
- 步骤4** 拔出磁盘后系统会上报“ALM-12014 分区丢失”告警，参考[ALM-12014 设备分区丢失](#)进行处理，处理完成后，本告警即可自动消除。

----结束

## 告警清除

此告警修复后，系统会自动清除此告警，无需手工清除。

## 参考信息

无。

## 12.13.11 ALM-12016 CPU 使用率超过阈值

### 告警解释

系统每30秒周期性检测CPU使用率，并把实际CPU使用率和阈值相比较。CPU使用率默认提供一个阈值范围。当检测到CPU使用率连续多次（可配置，默认值为10）超出阈值范围时产生该告警。

平滑次数为1，CPU使用率小于或等于阈值时，告警恢复；平滑次数大于1，CPU使用率小于或等于阈值的90%时，告警恢复。

## 告警属性

| 告警ID  | 告警级别 | 是否自动清除 |
|-------|------|--------|
| 12016 | 重要   | 是      |

## 告警参数

| 参数名称              | 参数含义                  |
|-------------------|-----------------------|
| 来源                | 产生告警的集群或系统名称。         |
| 服务名               | 产生告警的服务名称。            |
| 角色名               | 产生告警的角色名称。            |
| 主机名               | 产生告警的主机名。             |
| Trigger Condition | 系统当前指标取值满足自定义的告警设置条件。 |

## 对系统的影响

业务进程响应缓慢或不可用。

## 可能原因

- 告警阈值配置或者平滑次数配置不合理。
- CPU配置无法满足业务需求，CPU使用率达到上限。

## 处理步骤

检查告警阈值配置或者平滑次数配置是否合理。

**步骤1** 基于实际CPU使用情况，修改告警阈值和平滑次数配置项。

登录FusionInsight Manager，根据实际服务的使用情况在“运维 > 告警 > 阈值设置 > 待操作集群的名称 > 主机 > CPU > 主机CPU使用率”中更改告警的平滑次数，如图12-22所示。

### 说明

该选项的含义为告警检查阶段，“平滑次数”为连续检查多少次超过阈值，则发送告警。

图 12-22 设置告警平滑次数



在“主机CPU使用率”界面单击“操作”列的“修改”，更改告警阈值，如图12-23所示。

图 12-23 设置告警阈值

The screenshot shows the 'Threshold Settings > Modify Rule' interface. It includes the following fields and options:

- \* 规则名称:** default
- \* 告警级别:** 重要
- \* 阈值类型:**  最大值  最小值
- \* 日期:**  每天  每周  其他
- 阈值设置:**
  - 起止时间:** 00:00 - 23:59
  - 阈值:** 90.0 %

At the bottom, there are two buttons: '确定' (Confirm) and '取消' (Cancel).

**步骤2** 等待2分钟，查看告警是否自动恢复。

- 是，处理完毕。
- 否，执行**步骤3**。

**检查CPU使用率是否达到上限。**

**步骤3** 打开FusionInsight Manager页面，在告警列表中，单击此告警所在行的 $\vee$ ，查看该告警的节点地址。

**步骤4** 进入“主机”界面，单击告警的所在节点。

**步骤5** 在界面观察“主机CPU使用率”实时数据5分钟左右，若CPU使用率多次超过设置的阈值，请联系MRS集群管理员提升CPU。

**步骤6** 检查该告警是否恢复。

- 是，处理完毕。
- 否，执行**步骤7**。

**收集故障信息。**

**步骤7** 在FusionInsight Manager界面，选择“运维 > 日志 > 下载”。

**步骤8** 在“服务”中勾选“OmmServer”，单击“确定”。

**步骤9** 单击右上角的 设置日志收集的“开始时间”和“结束时间”分别为告警产生时间的前后10分钟，单击“下载”。

**步骤10** 请联系运维人员，并发送已收集的故障日志信息。

----结束

## 告警清除

此告警修复后，系统会自动清除此告警，无需手工清除。

## 参考信息

无。

## 12.13.12 ALM-12017 磁盘容量不足

### 告警解释

系统每30秒周期性检测磁盘使用率，并把磁盘使用率和阈值相比较。磁盘使用率有一个默认阈值，当检测到磁盘使用率超过阈值时产生该告警。

平滑次数为1，主机磁盘某一分区使用率小于或等于阈值时，告警恢复；平滑次数大于1，主机磁盘某一分区使用率小于或等于阈值的90%时，告警恢复。

### 告警属性

| 告警ID  | 告警级别 | 是否自动清除 |
|-------|------|--------|
| 12017 | 重要   | 是      |

### 告警参数

| 参数名称              | 参数含义                  |
|-------------------|-----------------------|
| 来源                | 产生告警的集群或系统名称。         |
| 服务名               | 产生告警的服务名称。            |
| 角色名               | 产生告警的角色名称。            |
| 主机名               | 产生告警的主机名。             |
| 设备分区名             | 产生告警的磁盘分区。            |
| Trigger Condition | 系统当前指标取值满足自定义的告警设置条件。 |

### 对系统的影响

业务进程不可用。



## 可能原因

- 告警阈值配置不合理。
- 磁盘配置无法满足业务需求，磁盘使用率达到上限。

## 处理步骤

检查阈值设置是否合理。

**步骤1** 在FusionInsight Manager选择“运维 > 告警 > 阈值设置 > 待操作集群的名称 > 主机 > 磁盘 > 磁盘使用率”中查看该告警阈值是否不合理（默认90%为合理值，用户可以根据自己的实际需求调节）。

- 是，执行**步骤2**。
- 否，执行**步骤4**。

**步骤2** 根据实际服务的使用情况在“运维 > 告警 > 阈值设置 > 待操作集群的名称 > 主机 > 磁盘 > 磁盘使用率”中单击“操作”列的“修改”更改告警阈值。如**图12-24**所示

图 12-24 设置告警阈值

阈值设置 > 修改规则

\* 规则名称：

\* 告警级别：

\* 阈值类型： 最大值  最小值

\* 日期： 每天  
 每周  
 其他

阈值设置： 起止时间 阈值

-

**步骤3** 等待2分钟，查看告警是否消失。

- 是，处理完毕。
- 否，执行**步骤4**。

检查磁盘使用率是否达到上限

**步骤4** 打开FusionInsight Manager页面，在告警列表中，单击此告警所在行的 $\nabla$ ，查看该告警的主机名称和磁盘分区信息。

**步骤5** 以root用户登录告警所在节点。

**步骤6** 执行`df -lmPT | awk 'S2 != "iso9660"' | grep '^/dev/' | awk '{"readlink -m "$1 | getline real }{$1=real; print $0}' | sort -u -k 1,1`命令，查看系统磁盘分区的使用信息。并通过**步骤4**中获取到的磁盘分区名称，查看该磁盘是否挂载在如下几个目录下：“/”、“/opt”、“/tmp”、“/var”、“/var/log”、“/srv/BigData”（可自定义）。

- 是，说明该磁盘为系统盘，执行**步骤10**。
- 否，说明该磁盘为非系统盘，执行**步骤7**。

**步骤7** 执行`df -lmPT | awk 'S2 != "iso9660"' | grep '^/dev/' | awk '{"readlink -m "$1 | getline real }{$1=real; print $0}' | sort -u -k 1,1`命令，查看系统磁盘分区的使用信息。并通过**步骤4**中获取到的磁盘分区名称，判断该磁盘属于哪一个角色。

**步骤8** 查看磁盘所属服务。

MRS，是否为HDFS、Yarn、Kafka、Supervisor其中之一。

- 是，进行容量调整。执行**步骤9**。
- 否，执行**步骤12**。

**步骤9** 等待2分钟，查看告警是否消失。

- 是，处理完毕。
- 否，执行**步骤12**。

**步骤10** 执行命令`find / -xdev -size +500M -exec ls -l {} \;`，查看该节点上超过500MB的文件，查看该磁盘中，是否有误写入的大文件存在。

- 是，执行**步骤11**。
- 否，执行**步骤12**。

**步骤11** 处理该误写入的文件，并等待2分钟，查看告警是否清除。

- 是，执行完毕。
- 否，执行**步骤12**。

**步骤12** 联系磁盘管理员，对磁盘进行扩容。

**步骤13** 等待2分钟，查看告警是否消失。

- 是，处理完毕。
- 否，执行**步骤14**。

**收集故障信息。**

**步骤14** 在FusionInsight Manager界面，选择“运维 > 日志 > 下载”。

**步骤15** 在“服务”中勾选“OMS”，单击“确定”。

**步骤16** 单击右上角的 设置日志收集的“开始时间”和“结束时间”分别为告警产生时间的前后10分钟，单击“下载”。

**步骤17** 请联系运维人员，并发送已收集的故障日志信息。

----结束

## 告警清除

此告警修复后，系统会自动清除此告警，无需手工清除。

## 参考信息

无。

## 12.13.13 ALM-12018 内存使用率超过阈值

### 告警解释

系统每30秒周期性检测内存使用率，并把实际内存使用率和阈值相比较。内存使用率默认提供一个阈值范围。当检测到内存使用率超出阈值范围时产生该告警。

平滑次数为1，主机内存使用率小于或等于阈值时，告警恢复；平滑次数大于1，主机内存使用率小于或等于阈值的90%时，告警恢复。

### 告警属性

| 告警ID  | 告警级别 | 是否自动清除 |
|-------|------|--------|
| 12018 | 重要   | 是      |

### 告警参数

| 参数名称              | 参数含义                  |
|-------------------|-----------------------|
| 来源                | 产生告警的集群或系统名称。         |
| 服务名               | 产生告警的服务名称。            |
| 角色名               | 产生告警的角色名称。            |
| 主机名               | 产生告警的主机名。             |
| Trigger Condition | 系统当前指标取值满足自定义的告警设置条件。 |

### 对系统的影响

业务进程响应缓慢或不可用。

### 可能原因

- 内存配置无法满足业务需求。内存使用率达到上限。
- SUSE 12.X操作系统中，系统自带的free命令版本较低，计算出的内存使用率不能如实反映真实的使用情况。

## 处理步骤

### SUSE 12.X下处理方法。

**步骤1** 以root用户登录集群任意节点，执行`cat /etc/*-release`命令查看当前操作系统是否为SUSE 12.X。

- 是，执行**步骤2**。
- 否，执行**步骤4**。

**步骤2** 执行`cat /proc/meminfo | grep Mem`命令，查看当前操作系统内存实际使用情况。

```
MemTotal: 263576192 kB
MemFree: 198283116 kB
MemAvailable: 227641452 kB
```

**步骤3** 计算内存实际使用率，内存使用率 = 1 - (MemAvailable/MemTotal)。

- 若内存实际使用率低于90%，手动关闭监控转告警开关。
- 若内存实际使用率高于90%，则执行**步骤4**。

### 对系统进行扩容。

**步骤4** 打开FusionInsight Manager页面，在告警列表中，单击此告警所在行的，查看该告警的主机地址。

**步骤5** 以root用户登录告警所在主机。

**步骤6** 若内存使用率超过阈值，对内存进行扩容。

**步骤7** 执行命令`free -m | grep Mem\| | awk '{printf("%s,", $3 * 100 / $2)}'`，查看系统当前内存使用率。

**步骤8** 等待5分钟，检查该告警是否恢复。

- 是，处理完毕。
- 否，执行**步骤9**。

### 收集故障信息。

**步骤9** 在主集群的FusionInsight Manager界面，选择“运维 > 日志 > 下载”。

**步骤10** 在“服务”中勾选“OmmServer”，单击“确定”。

**步骤11** 单击右上角的 设置日志收集的“开始时间”和“结束时间”分别为告警产生时间的前后10分钟，单击“下载”。

**步骤12** 请联系运维人员，并发送已收集的故障日志信息。

----结束

## 告警清除

此告警修复后，系统会自动清除此告警，无需手工清除。

## 参考信息

无。

## 12.13.14 ALM-12027 主机 PID 使用率超过阈值

### 告警解释

系统每30秒周期性检测PID使用率，并把实际PID使用率和阈值进行比较，PID使用率默认提供一个阈值。当检测到PID使用率超出阈值时产生该告警。

平滑次数为1，主机PID使用率小于或等于阈值时，告警恢复；平滑次数大于1，主机PID使用率小于或等于阈值的90%时，告警恢复。

### 告警属性

| 告警ID  | 告警级别 | 是否自动清除 |
|-------|------|--------|
| 12027 | 重要   | 是      |

### 告警参数

| 参数名称              | 参数含义                  |
|-------------------|-----------------------|
| 来源                | 产生告警的集群或系统名称。         |
| 服务名               | 产生告警的服务名称。            |
| 角色名               | 产生告警的角色名称。            |
| 主机名               | 产生告警的主机名。             |
| Trigger Condition | 系统当前指标取值满足自定义的告警设置条件。 |

### 对系统的影响

无法分配PID给新的业务进程，业务进程不可用。

### 可能原因

节点同时运行的进程过多，需要扩展pid\_max值。

### 处理步骤

扩展pid\_max值。

**步骤1** 打开FusionInsight Manager页面，在实时告警列表中，单击此告警所在行的▼，获取告警所在主机IP地址。

**步骤2** 以root用户登录告警所在主机。

**步骤3** 执行命令`cat /proc/sys/kernel/pid_max`，查看系统当前运行的PID最大值pid\_max。

**步骤4** 若PID使用率超过阈值，执行以下命令将pid\_max值增大一倍。

```
echo 新pid_max值 > /proc/sys/kernel/pid_max
```

例如:

```
echo 65536 > /proc/sys/kernel/pid_max
```

#### 📖 说明

“pid\_max”最大可设置为:

- 32位系统: 32768
- 64位系统: 4194304 (2的22次方)

**步骤5** 等待5分钟, 检查该告警是否恢复。

- 是, 处理完毕。
- 否, 执行**步骤6**。

**收集故障信息。**

**步骤6** 在主集群的FusionInsight Manager界面, 选择“运维 > 日志 > 下载”。

**步骤7** 在“服务”中勾选所有服务, 单击“确定”。

**步骤8** 单击右上角的 设置日志收集的“开始时间”和“结束时间”分别为告警产生时间的前后30分钟, 单击“下载”。

**步骤9** 请联系运维人员, 并发送已收集的故障日志信息。

----结束

## 告警清除

此告警修复后, 系统会自动清除此告警, 无需手工清除。

## 参考信息

无。

## 12.13.15 ALM-12028 主机 D 状态进程数超过阈值

### 告警解释

系统每30秒周期性检测主机中omm用户D状态进程数, 并把实际进程数和阈值相比较。主机D状态进程数默认提供一个阈值范围。当检测到进程数超出阈值范围时产生该告警。

平滑次数为1, 主机中omm用户D状态进程总数小于或等于阈值时, 告警恢复; 平滑次数大于1, 主机中omm用户D状态进程总数小于或等于阈值的90%时, 告警恢复。

### 告警属性

| 告警ID  | 告警级别 | 是否自动清除 |
|-------|------|--------|
| 12028 | 重要   | 是      |

## 告警参数

| 参数名称              | 参数含义                  |
|-------------------|-----------------------|
| 来源                | 产生告警的集群或系统名称。         |
| 服务名               | 产生告警的服务名称。            |
| 角色名               | 产生告警的角色名称。            |
| 主机名               | 产生告警的主机名。             |
| Trigger Condition | 系统当前指标取值满足自定义的告警设置条件。 |

## 对系统的影响

占用系统资源，业务进程响应变慢。

## 可能原因

主机中正在等待的IO(磁盘IO、网络IO等)在较长时间内未得到响应，进程处于D状态和Z状态。

## 处理步骤

查看D状态进程。

**步骤1** 打开FusionInsight Manager页面，在告警列表中，单击此告警所在行的▼，查看该告警的主机地址。

**步骤2** 以root用户登录产生告警主机，执行su - omm命令，切换到omm用户。

**步骤3** 执行如下命令查看omm用户D状态进程号。

```
ps -elf | grep -v "[thread_checkio]" | awk 'NR!=1 {print $2, $3, $4}' | grep omm | awk -F ' ' '{print $1, $3}' | grep -E "Z|D" | awk '{print $2}'
```

**步骤4** 查看结果是否为空。

- 是，业务进程正常，执行**步骤6**。
- 否，执行**步骤5**。

**步骤5** 切换到root用户，执行reboot命令，重启产生告警主机（重启主机有风险，请确保重启后业务进程正常）。

**步骤6** 等待5分钟，检查该告警是否恢复。

- 是，处理完毕。
- 否，执行**步骤7**。

收集故障信息。

**步骤7** 在FusionInsight Manager界面，选择“运维>日志 > 下载”。

**步骤8** 在“服务”中勾选“OMS”，单击“确定”。

**步骤9** 单击右上角的 设置日志收集的“开始时间”和“结束时间”分别为告警产生时间的前后1小时，单击“下载”。

**步骤10** 请联系运维人员，并发送已收集的故障日志信息。

----结束

## 告警清除

此告警修复后，系统会自动清除此告警，无需手工清除。

## 参考信息

无。

## 12.13.16 ALM-12033 慢盘故障

### 告警解释

- 对于HDD盘，满足以下任意条件时触发告警：
  - 系统每3秒执行一次*iostat*命令，在30秒内连续2周期svctm值超过1000ms。
  - 系统每3秒执行一次*iostat*命令，在300秒内有超过50%的非零IO超过150ms。
- 对于SSD盘，满足以下任意条件时触发告警：
  - 系统每3秒执行一次*iostat*命令，在30秒内连续10周期svctm值超过1000ms。
  - 系统每3秒执行一次*iostat*命令，在300秒内有超过60%的IO超过20ms。

当系统连续15分钟不满足以上所有条件时，告警自动清除。



**说明**

svctm的获取方法:

- MRS 3.1.0版本:

在操作系统中执行*iostat -x -t*获取:

```
omm@node-master1hxyk ~]$ iostat -x -t
Linux 3.10.0-862.14.1.5.el7.x86_64 (node-master1hxyk) 11/11/2022 _x86_64_ (4 CPU)

11/11/2022 03:35:20 PM
avg-cpu: %user %nice %system %iowait %steal %idle
 27.66 0.00 15.66 0.63 0.00 56.06

Device: rrqm/s wrqm/s r/s w/s kB/s kB/s avgrq-sz avgqu-sz await r_await w_await svctm butil
vda 0.13 29.26 1.71 23.51 187.56 608.08 63.11 0.91 36.02 50.86 34.94 0.64 1.62
vdb 0.00 14.45 0.08 27.34 1.35 301.81 22.12 0.08 2.81 26.57 2.74 0.53 1.45
```

- MRS 3.1.0之后版本:

$$svctm = (tot\_ticks\_new - tot\_ticks\_old) / (rd\_ios\_new + wr\_ios\_new - rd\_ios\_old - wr\_ios\_old)$$

如果  $rd\_ios\_new + wr\_ios\_new - rd\_ios\_old - wr\_ios\_old = 0$ , 则  $svctm = 0$

参数获取如下:

系统每3秒执行一次*cat /proc/diskstats*命令采集数据。例如:

```
omm@node-master1hxyk ~]$ cat /proc/diskstats
253 0 vda 1101553 35446 83439787 3338546 28744856 48314024 1054257652 52667332 0 19569526 40342913 0 0 0 0
253 1 vda1 396970 25494 54533791 2565688 8749340 215777628 12114542 0 6473805 11339691 0 0 0 0
253 2 vda2 15 0 108 136 0 0 0 0 150 129 0 0 0 0
253 5 vda3 22373 1364 2525122 79502 4212374 4104759 161597984 8145606 0 3598808 6239995 0 0 0 0
253 6 vda6 11145 314 529902 85050 259201 78368 4412408 321454 0 189336 259725 0 0 0 0
253 7 vda7 157987 105 3477434 149542 6507077 1028968 140666992 14349866 0 1679035 11116587 0 0 0 0
253 8 vda8 312835 8160 22369722 458354 12179958 34360589 531802640 17724858 0 9060731 11385470 0 0 0 0
253 16 vdb 275920 21939 15977738 2171665 39472291 28236575 2653825040 482230505 0 30580346 465962048 0 0 0 0
253 17 vdb1 275439 21939 15948866 2171472 31290400 28236555 2653824832 481837775 0 30036724 465855080 0 0 0 0
0 loop0 356 0 17442 150 0 0 0 0 149 105 0 0 0 0
7

omm@node-master1hxyk ~]$ cat /proc/diskstats
253 0 vda 1101553 35446 83439787 3338546 28747977 48319338 1054352084 52672715 0 19571460 40346640 0 0 0 0
253 1 vda1 396970 25494 54533791 2565688 8750402 215791076 12115169 0 6474429 11339985 0 0 0 0
253 2 vda2 15 0 108 136 0 0 0 0 150 129 0 0 0 0
253 5 vda3 22373 1364 2525122 79502 4212822 4105244 161614088 8146153 0 3599216 6238432 0 0 0 0
253 6 vda6 11145 314 529902 85050 259245 78433 4413368 321489 0 189389 259730 0 0 0 0
253 7 vda7 157987 105 3477434 149542 6507759 1029060 140677872 14351373 0 1679157 11117724 0 0 0 0
253 8 vda8 312835 8160 22369722 458354 12181277 34364199 531855680 17727525 0 9061647 11387424 0 0 0 0
253 16 vdb 275920 21939 15977738 2171665 39477604 28238831 2653881640 482234435 0 30581946 465964144 0 0 0 0
253 17 vdb1 275439 21939 15948866 2171472 31293358 28238811 2653881432 481841639 0 30038274 465857164 0 0 0 0
0 loop0 356 0 17442 150 0 0 0 0 149 105 0 0 0 0
7
```

连续两次采集的数据中:

第一次采集的数据中, 第4列的数字是“rd\_ios\_old”, 第8列的数字是“wr\_ios\_old”, 第13列的数字是“tot\_ticks\_old”。

第二次采集的数据中, 第4列的数字是“rd\_ios\_new”, 第8列的数字是“wr\_ios\_new”, 第13列的数字是“tot\_ticks\_new”。

则上图中svctm值为:

$$(19571460 - 19569526) / (1101553 + 28747977 - 1101553 - 28744856) = 0.6197$$

**告警属性**

| 告警ID  | 告警级别 | 是否自动清除 |
|-------|------|--------|
| 12033 | 次要   | 是      |

**告警参数**

| 参数名称 | 参数含义          |
|------|---------------|
| 来源   | 产生告警的集群或系统名称。 |
| 服务名  | 产生告警的服务名称。    |

| 参数名称 | 参数含义       |
|------|------------|
| 角色名  | 产生告警的角色名称。 |
| 主机名  | 产生告警的主机名。  |
| 磁盘名  | 产生告警的磁盘名。  |

## 对系统的影响

磁盘慢盘故障，导致业务性能下降，阻塞业务的处理能力，严重时可能会导致服务不可用。

## 可能原因

磁盘老化或者磁盘坏道。

## 处理步骤

检查磁盘状态。

**步骤1** 在FusionInsight Manager界面，选择“运维 > 告警 > 告警”。

**步骤2** 查看该告警的详细信息，查看定位信息中“主机名”字段和“磁盘名”字段的值，获取该告警产生的故障磁盘信息。

**步骤3** 确认上报告警的节点是否为虚拟化环境。

- 是，执行**步骤4**。
- 否，执行**步骤7**。

**步骤4** 请检查虚拟化环境提供的存储性能是否满足硬件要求，检查完毕之后执行**步骤5**。

**步骤5** 以root用户登录告警节点，执行df -h命令，查看输出内容是否包含“磁盘名”字段的值。

- 是，执行**步骤7**。
- 否，执行**步骤6**。

**步骤6** 执行lsblk命令，是否可以查到“磁盘名”字段值与磁盘设备的映射关系。

```
sda 8:0 0 27810G 0
├─sda1 8:1 0 509M 0 /boot
└─sda2 8:2 0 278.4G 0
 ├─system-opt (dm-0) 253:0 0 50G 0 /opt
 ├─system-root (dm-1) 253:1 0 50G 0 /
 ├─system-swap (dm-2) 253:2 0 50G 0
 └─system-var (dm-3) 253:3 0 50G 0 /var
```

- 是，执行**步骤7**。
- 否，执行**步骤22**。

**步骤7** 以root用户登录上报告警的节点，执行**lsscsi | grep "/dev/sd[x]"**命令查看磁盘的设备信息，判断磁盘是否建立了RAID。

#### 📖 说明

其中/dev/sd[x]为**步骤2**中获取到的上报告警的磁盘名称。

例如执行：

```
lsscsi | grep "/dev/sda"
```

如果命令执行结果第三列显示ATA、SATA或者SAS，说明磁盘没有建立RAID；显示其他信息，则该磁盘可能建立了RAID。

- 是，执行**步骤12**。
- 否，执行**步骤8**。

**步骤8** 执行**smartctl -i /dev/sd[x]**命令检查硬件是否支持smart。

例如执行：

```
smartctl -i /dev/sda
```

如果命令执行结果中包含“SMART support is: Enabled”，表示磁盘支持smart；执行结果中包含“Device does not support SMART”或者其他，表示磁盘不支持smart。

- 是，执行**步骤9**。
- 否，执行**步骤17**。

**步骤9** 执行**smartctl -H --all /dev/sd[x]**命令查看smart的基本信息，判断磁盘是否正常。

例如执行：

```
smartctl -H --all /dev/sda
```

查看命令执行结果的“SMART overall-health self-assessment test result”内容，如果是“FAILED”，表示磁盘故障，需要更换；如果为“PASSED”，需要进一步看“Reallocated\_Sector\_Ct”或者“Elements in grown defect list”项的计数，如果大于100，则认为磁盘故障，需要更换。

- 是，执行**步骤10**。
- 否，执行**步骤18**。

**步骤10** 执行**smartctl -l error -H /dev/sd[x]**命令查看磁盘的GLIST列表，进一步继续判断磁盘是否正常。

例如执行：

```
smartctl -l error -H /dev/sda
```

查看命令执行结果的“Command/Feature\_name”列，如果出现“READ SECTOR(S)”或者“WRITE SECTOR(S)”表示磁盘有坏道；如果出现其他错误，表示磁盘电路板有问题。这两种错误均表示磁盘不正常，需要更换。

如果显示“No Errors Logged”，则表示没有错误日志，则可以触发磁盘smart自检。

- 是，执行**步骤11**。
- 否，执行**步骤18**。

**步骤11** 执行 `smartctl -t long /dev/sd[x]` 命令触发磁盘 smart 自检。命令执行后，会提示自检完成的时间，在等待自检完成后，重新执行 [步骤9](#) 和 [步骤10](#)，检查磁盘是否正常。

例如执行：

```
smartctl -t long /dev/sda
```

- 是，执行 [步骤17](#)。
- 否，执行 [步骤18](#)。

**步骤12** 执行 `smartctl -d [sat|scsi]+megaraid,[DID] -H --all /dev/sd[x]` 命令检查硬件是否支持 smart。

#### 📖 说明

- [sat|scsi] 表示磁盘类型，需要尝试以上两种类型。
- [DID] 表示槽位信息，需要尝试 0 ~ 15。

例如依次执行：

```
smartctl -d sat+megaraid,0 -H --all /dev/sda
```

```
smartctl -d sat+megaraid,1 -H --all /dev/sda
```

```
smartctl -d sat+megaraid,2 -H --all /dev/sda
```

...

依次尝试不同磁盘类型和槽位信息的命令组合，如果执行结果中显示“SMART support is: Enabled”，表示磁盘支持 smart，记录命令执行成功时磁盘类型和槽位信息组合参数；如果尝试完以上所有的命令组合，执行结果都未显示“SMART support is: Enabled”，表示磁盘不支持 smart。

- 是，执行 [步骤13](#)。
- 否，执行 [步骤16](#)。

**步骤13** 执行 [步骤12](#) 中记录的 `smartctl -d [sat|scsi]+megaraid,[DID] -H --all /dev/sd[x]` 命令查看 smart 的基本信息，判断磁盘是否正常。

例如执行：

```
smartctl -d sat+megaraid,2 -H --all /dev/sda
```

查看命令执行结果的“SMART overall-health self-assessment test result”内容，如果是“FAILED”，表示磁盘故障，需要更换；如果为“PASSED”，需要进一步看“Reallocated\_Sector\_Ct”或者“Elements in grown defect list”项的计数，如果大于100，则认为磁盘故障，需要更换。

- 是，执行 [步骤14](#)。
- 否，执行 [步骤18](#)。

**步骤14** 执行 `smartctl -d [sat|scsi]+megaraid,[DID] -l error -H /dev/sd[x]` 命令查看硬盘的 GLIST 列表，进一步判断硬盘是否正常。

例如执行：

```
smartctl -d sat+megaraid,2 -l error -H /dev/sda
```

查看命令执行结果的“Command/Feature\_name”列，如果出现“READ SECTOR(S)”或者“WRITE SECTOR(S)”表示磁盘有坏道；如果出现其他错误，表示磁盘电路板有问题。这两种错误均表示磁盘不正常，需要更换。

如果显示“No Errors Logged”，则表示没有错误日志，则可以触发磁盘smart自检。

- 是，执行**步骤15**。
- 否，执行**步骤18**。

**步骤15** 执行`smartctl -d [sat|scsi]+megaraid,[DID] -t long /dev/sd[x]`命令触发磁盘smart自检。命令执行后，会提示自检完成的时间，在等待自检完成后，重新执行**步骤13**和**步骤14**，检查磁盘是否正常。

例如执行：

```
smartctl -d sat+megaraid,2 -t long /dev/sda
```

- 是，执行**步骤17**。
- 否，执行**步骤18**。

**步骤16** 磁盘不支持smart，通常是因为配置的RAID卡不支持，此时需要使用对应RAID卡厂商的检查工具进行处理，然后执行**步骤17**。

例如LSI一般是MegaCLI工具。

**步骤17** 在FusionInsight Manager界面，选择“运维 > 告警 > 告警”，单击该告警操作列的“清除”，并继续观察该告警，查看同一块磁盘的告警是否会继续上报。

如果当前磁盘出现三次以上该告警，建议用户更换磁盘。

- 是，执行**步骤18**。
- 否，操作结束。

**更换磁盘。**

**步骤18** 在FusionInsight Manager界面，选择“运维 > 告警 > 告警”。

**步骤19** 查看该告警的详细信息，查看定位信息中对应的“主机名”字段和“磁盘名”字段的值，获取该告警上报的故障磁盘信息。

**步骤20** 更换硬盘。

**步骤21** 检查告警是否清除。

- 是，操作结束。
- 否，执行**步骤22**。

**收集故障信息。**

**步骤22** 在FusionInsight Manager界面，选择“运维 > 日志 > 下载”。

**步骤23** 在“服务”中勾选“OMS”，单击“确定”。

**步骤24** 单击右上角的 设置日志收集的“开始时间”和“结束时间”分别为告警产生时间的前后10分钟，单击“下载”。

**步骤25** 请联系运维人员，并发送已收集的故障日志信息。

----结束

## 告警清除

此告警修复后，系统会自动清除此告警，无需手工清除。

## 参考信息

无。

## 12.13.17 ALM-12034 周期备份任务失败

### 告警解释

系统每60分钟执行周期备份任务，如果周期备份任务执行失败，则上报该告警，如果下次备份执行成功，则恢复告警。

### 告警属性

| 告警ID  | 告警级别 | 是否自动清除 |
|-------|------|--------|
| 12034 | 重要   | 是      |

### 告警参数

| 参数名称 | 参数含义          |
|------|---------------|
| 来源   | 产生告警的集群或系统名称。 |
| 服务名  | 产生告警的服务名称。    |
| 角色名  | 产生告警的角色名称。    |
| 主机名  | 产生告警的主机名。     |
| 任务名  | 任务名称。         |

### 对系统的影响

周期备份任务失败，可能会导致长时间没有可用的备份包，在系统出现异常时，无法恢复。

### 可能原因

该告警产生原因依赖于该任务的详细情况，直接获取日志和任务详情来处理该告警。

### 处理步骤

查看磁盘空间是否不足。

**步骤1** 在FusionInsight Manager管理界面，选择“运维 > 告警 > 告警”。

**步骤2** 在告警列表中单击该告警的, 从“定位信息”处获得“任务名”。

**步骤3** 选择“运维 > 备份恢复 > 备份管理”。

**步骤4** 根据“任务名”查找对应备份任务, 单击“操作”栏下的“更多”按钮, 在弹出的窗口中单击“查询历史”按钮, 查看备份任务的详细信息。

**步骤5** 在弹出的日志详情窗口中, 单击, 查看是否有“Failed to backup xx due to insufficient disk space, move the data in the /srv/BigData/LocalBackup directory to other directories.”的信息。

- 是, 执行**步骤6**。
- 否, 执行**步骤13**。

**步骤6** 单击“备份路径”下的“查看”, 获取备份路径。

**步骤7** 以root用户登录节点, 执行以下命令查看节点挂载详情:

```
df -h
```

**步骤8** 在挂载详情中查看备份路径挂载点的剩余空间是否小于20GB。

- 是, 执行**步骤9**。
- 否, 执行**步骤13**。

**步骤9** 查看备份目录下是否有很多备份包。

- 是, 执行**步骤10**。
- 否, 执行**步骤13**。

**步骤10** 将备份包移出备份目录, 或者直接删除备份包, 直到备份目录挂载节点剩余空间大于20GB。

**步骤11** 再一次启动该备份任务, 查看备份任务是否执行成功。

- 是, 执行**步骤12**。
- 否, 执行**步骤13**。

**步骤12** 等待2分钟, 检查告警是否消除。

- 是, 结束操作。
- 否, 执行**步骤13**。

### 收集故障信息

**步骤13** 在FusionInsight Manager界面, 选择“运维 > 日志 > 下载”。

**步骤14** 在“服务”中勾选“Controller”, 单击“确定”。

**步骤15** 单击右上角的 设置日志收集的“开始时间”和“结束时间”分别为告警产生时间的前后10分钟, 单击“下载”。

**步骤16** 请联系运维人员, 并发送已收集的故障日志信息。

----结束

## 告警清除

此告警修复后, 系统会自动清除此告警, 无需手工清除。

## 参考信息

无。

## 12.13.18 ALM-12035 恢复任务失败后数据状态未知

### 告警解释

执行恢复任务失败后，系统按60分钟周期自动回滚，如果回滚失败，可能会导致数据丢失等问题，如果该情况出现，则上报告警，如果下一次该任务恢复成功，则恢复告警。

### 告警属性

| 告警ID  | 告警级别 | 是否自动清除 |
|-------|------|--------|
| 12035 | 紧急   | 是      |

### 告警参数

| 参数名称 | 参数含义          |
|------|---------------|
| 来源   | 产生告警的集群或系统名称。 |
| 服务名  | 产生告警的服务名称。    |
| 角色名  | 产生告警的角色名称。    |
| 主机名  | 产生告警的主机名。     |
| 任务名  | 任务名称。         |

### 对系统的影响

执行恢复任务失败后，系统会自动回滚，如果回滚失败，可能会导致数据丢失，数据状态未知等问题，有可能会影响业务功能。

### 可能原因

该告警产生原因可能是执行恢复任务前组件状态不满足要求或执行恢复任务中某个步骤出错，执行恢复任务中出错依赖于该任务的详细情况，可以获取日志和任务详情来处理该告警。

### 处理步骤

#### 查看组件状态

- 步骤1** 在FusionInsight Manager管理界面，选择“集群 > 待操作集群的名称 > 服务”，查看组件当前的运行状态是否满足要求（OMS、DBService要求状态正常，其他组件要求停止服务）：



- 是, 执行**步骤9**。
- 否, 执行**步骤2**。

**步骤2** 恢复组件状态至要求状态, 再一次启动该恢复任务。

**步骤3** 登录FusionInsight Manager管理界面, 选择“运维 > 告警 > 告警”。

**步骤4** 在告警列表中单击该告警所在行的▼, 从“定位信息”处获得任务名。

**步骤5** 选择“运维 > 备份恢复 > 恢复管理”。

**步骤6** 根据“任务名”查找对应恢复任务, 查看恢复任务的详细信息。

**步骤7** 启动该恢复任务, 查看恢复任务是否执行成功。

- 是, 执行**步骤8**。
- 否, 执行**步骤9**。

**步骤8** 等待2分钟, 检查告警是否消除。

- 是, 结束操作。
- 否, 执行**步骤9**。

**收集故障信息。**

**步骤9** 在FusionInsight Manager界面, 选择“运维 > 日志 > 下载”。

**步骤10** 在“服务”中勾选“Controller”, 单击“确定”。

**步骤11** 单击右上角的 设置日志收集的“开始时间”和“结束时间”分别为告警产生时间的前后10分钟, 单击“下载”。

**步骤12** 请联系运维人员, 并发送已收集的故障日志信息。

----结束

## 告警清除

此告警修复后, 系统会自动清除此告警, 无需手工清除。

## 参考信息

无。

## 12.13.19 ALM-12037 NTP 服务器异常

### 告警解释

系统每60秒周期性检测NTP服务器的状态, 当连续10次监控到NTP服务器异常时产生该告警。

当NTP服务器异常消除时, 该告警恢复。

## 告警属性

| 告警ID  | 告警级别 | 是否自动清除 |
|-------|------|--------|
| 12037 | 重要   | 是      |

## 告警参数

| 参数名称 | 参数含义           |
|------|----------------|
| 来源   | 产生告警的集群或系统名称。  |
| 服务名  | 产生告警的服务名称。     |
| 角色名  | 产生告警的角色名称。     |
| 主机名  | 异常NTP服务器的IP地址。 |

## 对系统的影响

主OMS节点配置的NTP服务器异常，可能会导致主OMS节点与外部服务器不能同步时间，集群时间可能会产生飘移。

## 可能原因

- NTP服务器网络异常。
- 与NTP服务器认证失败。
- 不能从NTP服务器获取时间。
- 从NTP服务器获取的时间持续未更新。

## 处理步骤

**检查NTP服务器网络。**

**步骤1** 打开FusionInsight Manager页面，选择“运维 > 告警 > 告警”，单击此告警所在行的。

**步骤2** 查看告警附加信息，是否提示不能ping通NTP服务器IP。

- 是，执行**步骤3**。
- 否，执行**步骤4**。

**步骤3** 联系网络管理员检查网络配置，确保NTP服务器与主OMS节点网络正常，然后检查告警是否恢复。

- 是，处理完毕。
- 否，执行**步骤4**。

**检查与NTP服务器认证是否失败。**

**步骤4** 以root用户登录主OMS节点。

**步骤5** 执行以下命令查看主备节点的资源状态。

```
su - omm
```

```
sh ${BIGDATA_HOME}/om-server/om/sbin/status-oms.sh
```

- 回显中“ResName”列出现“chrony”字样，执行**步骤6**。
- 回显中“ResName”列出现“ntp”字样，执行**步骤7**。

#### 说明

如果回显中“ResName”列同时出现“chrony”和“ntp”字样，则表示正在切换NTP服务模式，等待十分钟再次执行**步骤5**，如果回显中“ResName”列依旧同时出现“chrony”和“ntp”字样，请联系运维人员。

**步骤6** 执行查看状态命令**chronyc sources**检查集群与NTP服务器认证是否失败。

对应chrony服务“Reach”项显示“0”表示连接或认证失败。

- 是，执行**步骤12**。
- 否，执行**步骤8**。

**步骤7** 执行查看状态命令**ntpq -np**检查集群与NTP服务器认证是否失败。

对应ntp服务“refid”项显示“.AUTH.”表示认证失败。

- 是，执行**步骤12**。
- 否，执行**步骤8**。

**检查是否能从NTP服务器获取时间。**

**步骤8** 继续查看告警附加信息，是否提示不能从NTP服务器获取时间。

- 是，执行**步骤9**。
- 否，执行**步骤10**。

**步骤9** 联系NTP服务器的服务商，解决NTP服务器异常。确保NTP服务器正常后检查告警是否恢复。

- 是，处理完毕。
- 否，执行**步骤10**。

**检查从NTP服务器获取的时间是否持续未更新。**

**步骤10** 继续查看告警附加信息，是否提示从NTP服务器获取时间持续未更新。

- 是，执行**步骤11**。
- 否，执行**步骤12**。

**步骤11** 联系NTP服务器的服务商，解决NTP服务器异常。确保NTP服务器正常后检查告警是否恢复。

- 是，处理完毕。
- 否，执行**步骤12**。

**收集故障信息。**

**步骤12** 在FusionInsight Manager界面，选择“运维>日志>下载”。

**步骤13** 在“服务”中勾选“NodeAgent”、“OmmServer”，单击“确定”。

**步骤14** 单击右上角的 设置日志收集的“开始时间”和“结束时间”分别为告警产生时间的前后30分钟，单击“下载”。

**步骤15** 请联系运维人员，并发送已收集的故障日志信息。

----结束

## 告警清除

此告警修复后，系统会自动清除此告警，无需手工清除。

## 参考信息

无。

## 12.13.20 ALM-12038 监控指标转储失败

### 告警解释

用户在FusionInsight Manager界面配置监控指标转储后，系统按转储时间间隔（默认60秒）周期性检测监控指标转储结果，转储失败时产生该告警。

转储成功后，告警恢复。

### 告警属性

| 告警ID  | 告警级别 | 是否自动清除 |
|-------|------|--------|
| 12038 | 重要   | 是      |

### 告警参数

| 参数名称 | 参数含义          |
|------|---------------|
| 来源   | 产生告警的集群或系统名称。 |
| 服务名  | 产生告警的服务名称。    |
| 角色名  | 产生告警的角色名称。    |
| 主机名  | 产生告警的主机名。     |

### 对系统的影响

监控指标转储失败会影响上层管理系统无法获取到FusionInsight Manager系统的监控指标。

### 可能原因

- 无法连接服务器。

- 无法访问服务器上保存路径。
- 上传监控指标文件失败。

## 处理步骤

### 查看服务器连接是否正常。

**步骤1** 查看FusionInsight Manager系统与服务器网络连接是否正常。

- 是，执行**步骤3**。
- 否，执行**步骤2**。

**步骤2** 联系网络管理员恢复网络连接，然后检查告警是否恢复。

- 是，执行完毕。
- 否，执行**步骤3**。

**步骤3** 选择“系统 > 对接 > 监控数据上传”，查看监控数据上传页面配置的FTP用户名、密码、端口、转储模式、公钥是否与服务器端配置一致。

- 是，执行**步骤5**。
- 否，执行**步骤4**。

**步骤4** 填入正确的配置信息，然后单击“确定”，检查告警是否恢复。

- 是，执行完毕。
- 否，执行**步骤5**。

### 查看服务器端保存路径权限是否正常。

**步骤5** 选择“系统 > 对接 > 监控数据上传”，查看“FTP用户名”、“保存路径”和“转储模式”配置项。

- 是FTP模式，执行**步骤6**。
- 是SFTP模式，执行**步骤7**。

**步骤6** 以FTP方式登入服务器，在默认目录下查看相对路径“保存路径”是否有“FTP用户名”的读写权限。

- 是，执行**步骤9**。
- 否，执行**步骤8**。

**步骤7** 以SFTP方式登入服务器，查看绝对路径“保存路径”是否有“FTP用户名”的读写权限。

- 是，执行**步骤9**。
- 否，执行**步骤8**。

**步骤8** 增加读写权限，然后检查告警是否恢复。

- 是，执行完毕。
- 否，执行**步骤9**。

### 查看服务器端保存路径是否有足够磁盘空间。

**步骤9** 登录服务器端，查看当前保存路径下是否有足够磁盘空间。

- 是，执行**步骤11**。

- 否, 执行**步骤10**。

**步骤10** 删除多余文件, 或在监控指标转储配置页面更改保存目录。然后检查告警是否恢复。

- 是, 执行完毕。
- 否, 执行**步骤11**。

**收集故障信息。**

**步骤11** 在FusionInsight Manager界面, 选择“运维 > 日志 > 下载”。

**步骤12** 在“服务”中勾选“OMS”, 单击“确定”。

**步骤13** 单击右上角的 设置日志收集的“开始时间”和“结束时间”分别为告警产生时间的前后60分钟, 单击“下载”。

**步骤14** 请联系运维人员, 并发送已收集的故障日志信息。

----结束

## 告警清除

此告警修复后, 系统会自动清除此告警, 无需手工清除。

## 参考信息

无。

## 12.13.21 ALM-12039 OMS 数据库主备不同步

### 告警解释

OMS数据库主备不同步, 系统每10秒检查一次主备数据同步状态, 如果连续30次查不到同步状态, 或者同步状态异常, 产生告警。

当主备数据同步状态正常, 告警恢复。

### 告警属性

| 告警ID  | 告警级别 | 是否自动清除 |
|-------|------|--------|
| 12039 | 紧急   | 是      |

### 告警参数

| 参数名称 | 参数含义          |
|------|---------------|
| 来源   | 产生告警的集群或系统名称。 |
| 服务名  | 产生告警的服务名称。    |
| 角色名  | 产生告警的角色名称。    |
| 主机名  | 产生告警的主机名。     |

## 对系统的影响

OMS数据库主备不同步，如果此时主实例异常，会出现数据丢失或者数据异常的情况。

## 可能原因

- 主备节点网络不稳定。
- 备OMS数据库异常。
- 备节点磁盘空间满。

## 处理步骤

**检查主备节点网络是否正常。**

**步骤1** 在FusionInsight Manager界面上选择“运维 > 告警 > 告警”，在告警列表中，单击此告警所在行的 $\surd$ ，查看该告警的OMS数据库备节点IP地址。

**步骤2** 以root用户登录主OMS数据库节点。

**步骤3** 执行ping 备OMS数据库心跳IP地址命令检查备OMS数据库节点是否可达。

- 是，执行**步骤6**。
- 否，执行**步骤4**。

**步骤4** 联系网络管理员查看是否为网络故障。

- 是，执行**步骤5**。
- 否，执行**步骤6**。

**步骤5** 修复网络故障，然后查看告警列表中，该告警是否已清除。

- 是，处理完毕。
- 否，执行**步骤6**。

**检查备OMS数据库状态是否正常。**

**步骤6** 以root用户登录备OMS数据库节点。

**步骤7** 执行su - omm命令切换到omm用户。

**步骤8** 进入“`${BIGDATA_HOME}/om-server/om/sbin/`”目录，然后执行`./status-oms.sh`命令检查备OMS数据库资源状态是否正常，查看回显中，“ResName”为“gaussDB”的一行，是否显示如下信息：

例如：

```
10_10_10_231 gaussDB Standby_normal Normal Active_standby
```

- 是，执行**步骤9**。
- 否，执行**步骤16**。

**检查备节点磁盘是否已满。**

**步骤9** 以root用户登录备OMS数据库节点。

**步骤10** 执行su - omm命令切换到omm用户。

**步骤11** 执行echo \${BIGDATA\_DATA\_HOME}/dbdata\_om命令获取OMS数据库的数据目录。

**步骤12** 执行df -h命令，查看系统磁盘分区的使用信息。

**步骤13** 查看OMS数据库数据目录挂载磁盘是否已满。

- 是，执行**步骤14**。
- 否，执行**步骤16**。

**步骤14** 进行磁盘扩容。

**步骤15** 磁盘扩容后，等待2分钟检查告警是否清除。

- 是，操作结束。
- 否，执行**步骤16**。

**收集故障信息。**

**步骤16** 在FusionInsight Manager界面，选择“运维 > 日志 > 下载”。

**步骤17** 在“服务”中勾选“OmmServer”，单击“确定”。

**步骤18** 单击右上角的 设置日志收集的“开始时间”和“结束时间”分别为告警产生时间的前后10分钟，单击“下载”。

**步骤19** 请联系运维人员，并发送已收集的故障日志信息。

----结束

## 告警清除

此告警修复后，系统会自动清除此告警，无需手工清除。

## 参考信息

无。

## 12.13.22 ALM-12040 系统熵值不足

### 告警解释

每天零点系统检查熵值，每次检查都连续检查五次，首先检查是否启用并正确配置了rng-tools工具或者haveged工具，如果没有配置，则继续检查当前熵值，如果五次均小于100，则上报故障告警。

当检查到真随机数方式已经配置或者伪随机数方式中配置了随机数参数，或者两者均没有配置但是五次检查中，至少有一次熵值大于等于100，则告警恢复。

### 告警属性

| 告警ID  | 告警级别 | 是否自动清除 |
|-------|------|--------|
| 12040 | 重要   | 是      |



## 告警参数

| 参数名称 | 参数含义          |
|------|---------------|
| 来源   | 产生告警的集群或系统名称。 |
| 服务名  | 产生告警的服务名称。    |
| 角色名  | 产生告警的角色名称。    |
| 主机名  | 产生告警的主机名。     |

## 对系统的影响

影响系统正常运行。

## 可能原因

- haveged或者rng-tools工具未安装或未启动。
- 系统熵值连续多次检测低于100。

## 处理步骤

**检查haveged或rng-tools工具是否安装或启动。**

**步骤1** 在FusionInsight Manager界面，选择“运维 > 告警 > 告警”。

**步骤2** 查看该“定位信息”中对应的“主机名”字段值，获取该告警产生的主机名。

**步骤3** 以root用户登录告警所在节点。

**步骤4** 执行/bin/rpm -qa | grep -w "haveged"命令查看haveged安装情况，观察命令返回结果是否为空。

- 是，执行**步骤6**。
- 否，执行**步骤5**。

**步骤5** 执行/sbin/service haveged status |grep "running"，查看返回结果。

- 如果执行成功，表示haveged服务安装并正常配置运行，执行**步骤8**。
- 如果执行不成功，表示haveged服务没有正常运行，执行以下命令手动重启haveged工具，执行**步骤9**。

```
systemctl restart haveged.service
```

**步骤6** 执行/bin/rpm -qa | grep -w "rng-tools"命令，查看rng-tools安装情况，观察命令返回结果是否为空。

- 是，请联系操作系统供应商安装并启动haveged或rng-tools工具。执行**步骤9**。
- 否，执行**步骤7**。

**步骤7** 执行ps -ef | grep -v "grep" | grep rngd | tr -d " " | grep "\-r/dev/urandom"，查看返回结果。

- 如果执行成功，表示rngd服务安装并正常配置运行，执行**步骤8**。
- 如果执行不成功，表示rngd服务并没有正常运行，执行以下命令手动重启rngd工具，执行**步骤9**。

## systemctl restart rngd.service

检查系统熵值。

**步骤8** 手动检查操作系统熵值。

以root用户登录节点，执行cat /proc/sys/kernel/random/entropy\_avail命令，检查操作系统熵值是否满足集群的安装要求（不低于100）。

- 是，操作系统熵值不低于100，执行**步骤9**。
- 否，操作系统熵值低于100，可使用以下两种方式之一进行配置，然后执行**步骤9**。

- 方式一：使用“haveged”工具（真随机数方式）：请联系操作系统供应商安装并启动该工具。

银河麒麟：执行以下命令进行配置

```
vi /usr/lib/systemd/system/haveged.service
```

编辑[Service]项中Type、ExecStar、SuccessExitStatus、Restart参数值如下所示：

```
Type=simple
ExecStar=/usr/sbin/haveged -w 1024 -v 1 -Foreground
SuccessExitStatus=137 143
Restart=always
```

- 方式二：使用“rng-tools”工具（伪随机数方式）：请联系操作系统供应商安装并启动该工具，并根据操作系统类型进行配置。

- Red Hat和CentOS下：执行以下命令进行配置

```
echo 'EXTRAOPTIONS="-r /dev/urandom -o /dev/random -t 1 -i"'
>> /etc/sysconfig/rngd
service rngd start
chkconfig rngd on
```

- SUSE下：执行以下命令进行配置

```
rngd -r /dev/urandom -o /dev/random
echo "rngd -r /dev/urandom -o /dev/random" >> /etc/rc.d/
after.local
```

- 银河麒麟：在告警上报节点使用root用户执行以下命令进行配置

```
vi /usr/lib/systemd/system/rngd.service
```

编辑[Service]项中ExecStart参数值如下：

```
ExecStart=/sbin/rngd -f -r /dev/urandom -s 2048
```

**步骤9** 等待第二天零点，系统下一次熵值检查，查看告警是否自动清除。

- 是，操作结束。
- 否，执行**步骤10**。

收集故障信息。

**步骤10** 在FusionInsight Manager界面，选择“运维 > 日志 > 下载”。

**步骤11** 在“服务”中勾选“NodeAgent”，单击“确定”。

**步骤12** 单击右上角的 设置日志收集的“开始时间”和“结束时间”分别为告警产生时间的前后10分钟，单击“下载”。

**步骤13** 请联系运维人员，并发送已收集的故障日志信息。

----结束

## 告警清除

此告警修复后，系统会自动清除此告警，无需手工清除。

## 12.13.23 ALM-12041 关键文件权限异常

### 告警解释

系统每隔5分钟检查一次系统中关键目录或者文件权限、用户、用户组是否正常，如果不正常，则上报故障告警。

当检查到权限等均正常，则告警恢复。

### 告警属性

| 告警ID  | 告警级别 | 是否自动清除 |
|-------|------|--------|
| 12041 | 重要   | 是      |

### 告警参数

| 参数名称 | 参数含义          |
|------|---------------|
| 来源   | 产生告警的集群或系统名称。 |
| 服务名  | 产生告警的服务名称。    |
| 角色名  | 产生告警的角色名称。    |
| 主机名  | 产生告警的主机名。     |
| 路径名  | 异常的文件路径或者名称。  |

### 对系统的影响

导致系统功能不可用。

### 可能原因

用户手动修改了文件权限、用户和用户组等信息或者系统异常下电等原因导致文件权限异常或文件丢失。

### 处理步骤

**检查异常文件是否存在及异常文件的权限是否正确。**

**步骤1** 在FusionInsight Manager界面，选择“运维 > 告警 > 告警”。

- 步骤2** 查看该告警“定位信息”中对应的“主机名”字段值，获取该告警产生的主机名，查看定位信息中对应的“路径名”字段值，获取异常的文件路径或者名称。
- 步骤3** 以root用户登录告警所在节点。
- 步骤4** 执行ll 路径名命令，其中路径名为**步骤2**获取到的异常文件，获取到该文件或者目录在主机上的当前的用户，权限，用户组等信息。
- 步骤5** 进入“\${BIGDATA\_HOME}/om-agent/nodeagent/etc/agent/autocheck”目录，然后执行vi keyfile命令，并搜索对应的异常文件名，可以看到该文件的正确权限。

#### 📖 说明

除keyfile中所列出的文件和目录外，为保证主备OMS配置同步正常，“\$OMS\_RUN\_PATH/workspace/ha/module/hasync/plugin/conf/filesync.xml”中配置的文件、目录以及目录下的文件和子目录也会被监控，文件要求omm用户具有可读写权限，目录要求omm用户具有可读和可执行权限。

- 步骤6** 对比当前主机上该文件的真实权限和**步骤5**中获取到的文件应有权限，对该文件进行正确的权限和用户，用户组信息的修改。
- 步骤7** 等待一个小时，进入下一次检查，查看告警是否恢复。
- 是，操作结束。
  - 否，执行**步骤8**。

#### 📖 说明

如果集群安装目录所在磁盘分区已满，部分程序安装目录会由于sed命令执行失败，产生一些临时文件，且没有读写可执行权限。如果这些文件产生在该告警的监控范围内，那么系统会上报该告警，告警原因可以看到是由于产生的临时文件权限异常导致，可以参照上述告警处理流程处理该告警，或者确认权限异常文件为临时文件后，可以直接删除。sed命令产生的临时文件类似于下图。

```
-rwx-----. 1 omm wheel 347 Jan 26 13:11 REALM_RESET_CONFIG
-rwx-----. 1 omm wheel 351 Jan 22 09:07 REALM_RESET_CONFIG_KRB
-----. 1 omm wheel 0 Jan 26 13:15 sedbT8Cs4
-rwx-----. 1 omm wheel 7457 Jan 22 03:20 unlockuser.sh
```

#### 收集故障信息。

- 步骤8** 在FusionInsight Manager界面，选择“运维 > 日志 > 下载”。
- 步骤9** 在“服务”中勾选“NodeAgent”，单击“确定”。
- 步骤10** 单击右上角的🔧 设置日志收集的“开始时间”和“结束时间”分别为告警产生时间的前后10分钟，单击“下载”。
- 步骤11** 请联系运维人员，并发送已收集的故障日志信息。

----结束

## 告警清除

此告警修复后，系统会自动清除此告警，无需手工清除。

## 参考信息

无

## 12.13.24 ALM-12042 关键文件配置异常

### 告警解释

系统每隔5分钟检查一次系统中关键的配置是否正确，如果不正常，则上报故障告警。  
当检查到配置正确时，则告警恢复。

### 告警属性

| 告警ID  | 告警级别 | 是否自动清除 |
|-------|------|--------|
| 12042 | 重要   | 是      |

### 告警参数

| 参数名称 | 参数含义          |
|------|---------------|
| 来源   | 产生告警的集群或系统名称。 |
| 服务名  | 产生告警的服务名称。    |
| 角色名  | 产生告警的角色名称。    |
| 主机名  | 产生告警的主机名。     |
| 路径名  | 异常的文件路径或者名称。  |

### 对系统的影响

导致文件所属服务功能不正常。

### 可能原因

用户手动修改了文件配置或者系统异常下电等原因。

### 处理步骤

**检查异常文件配置。**

- 步骤1** 在FusionInsight Manager界面，选择“运维 > 告警 > 告警”。
- 步骤2** 查看该告警“定位信息”中对应的“主机名”字段值，获取该告警产生的主机名，查看定位信息中对应的“路径名”字段值，获取异常的文件路径或者名称。
- 步骤3** 以root用户登录告警所在节点。
- 步骤4** 查看日志文件“\$BIGDATA\_LOG\_HOME/nodeagent/scriptlog/checkfileconfig.log”，根据错误日志分析原因。在[参考信息](#)中查找该文件的检查标准，并对照检查标准对文件进行进一步的手动检查和修改。  
执行vi 文件名命令进入编辑模式，按“Insert”键开始编辑。

修改完成后按“Esc”键退出编辑模式，并输入:wq保存退出。

例如：

```
vi /etc/ssh/sshd_config
```

**步骤5** 等待一个小时，进入下一次检查，查看告警是否恢复。

- 是，操作结束。
- 否，执行[步骤6](#)。

**收集故障信息。**

**步骤6** 在FusionInsight Manager界面，选择“运维 > 日志 > 下载”。

**步骤7** 在“服务”中勾选“NodeAgent”，单击“确定”。

**步骤8** 单击右上角的 设置日志收集的“开始时间”和“结束时间”分别为告警产生时间的前后10分钟，单击“下载”。

**步骤9** 请联系运维人员，并发送已收集的故障日志信息。

----结束

## 告警清除

此告警修复后，系统会自动清除此告警，无需手工清除。

## 参考信息

- **/etc/fstab检查文件的检查标准**  
检查“/etc/fstab”文件中配置的分区，是否在“/proc/mounts”中能找到。  
检查在“fstab”中配置的swap分区，是否和“/proc/swaps”一一对应。
- **/etc/hosts检查文件的检查标准**  
通过命令`cat /etc/hosts`查看是否存在以下几种情况，如果是，则说明该配置文件配置异常。
  - a. “/etc/hosts”文件不存在。
  - b. 该主机的主机名不在文件中配置。
  - c. 该主机名对应的IP不唯一。
  - d. 该主机名对应的IP在`ifconfig`命令下的回显列表中不存在。
  - e. 该文件中存在一个IP对应多个主机名的情况。
- **/etc/ssh/sshd\_config检查文件的检查标准**  
通过命令`vi /etc/ssh/sshd_config`查看下面几个配置项是否正确。
  - a. “UseDNS”项必须配置为“no”。
  - b. “MaxStartups”必须配置为大于等于1000。
  - c. “PasswordAuthentication”和“ChallengeResponseAuthentication”两个配置项中必须至少有一项没有配置或者至少有一项配置为“yes”。

## 12.13.25 ALM-12045 网络读包丢包率超过阈值

### 告警解释

系统每30秒周期性检测网络读包丢包率，并把实际丢包率和阈值（系统默认阈值0.5%）进行比较，当检测到网络读包丢包率连续多次（默认值为5）超过阈值时产生该告警。

用户可通过“运维 > 告警 > 阈值设置 > 待操作集群的名称 > 主机 > 网络读信息 > 读包丢包率”修改阈值。

平滑次数为1，网络读包丢包率小于或等于阈值时，告警恢复；平滑次数大于1，网络读包丢包率小于或等于阈值的90%时，告警恢复。

该告警检测默认关闭。若需要开启，请根据“检查系统环境”步骤，确认该系统是否可以开启该告警发送。

### 告警属性

| 告警ID  | 告警级别 | 是否自动清除 |
|-------|------|--------|
| 12045 | 重要   | 是      |

### 告警参数

| 参数名称              | 参数含义                  |
|-------------------|-----------------------|
| 来源                | 产生告警的集群或系统名称。         |
| 服务名               | 产生告警的服务名称。            |
| 角色名               | 产生告警的角色名称。            |
| 主机名               | 产生告警的主机名。             |
| 网口名               | 产生告警的网口名。             |
| Trigger Condition | 系统当前指标取值满足自定义的告警设置条件。 |

### 对系统的影响

业务性能下降或者个别业务出现超时问题。

风险提示：在SUSE内核版本3.0以上或Red Hat 7.2版本，由于系统内核修改了网络读包丢包数的计数机制，在该系统下，即使网络正常运行，也可能导致该告警出现，对业务无影响，建议优先按照“检查系统环境”进行排查。

### 可能原因

- 操作系统问题。

- 网卡配置了主备bond模式。
- 告警阈值配置不合理。
- 网络环境质量差。

## 处理步骤

### 查看网络丢包率

- 步骤1** 打开FusionInsight Manager页面，选择“运维 > 告警 > 告警”，单击此告警所在行的▼，查看该告警的主机名称和网卡名称。
- 步骤2** 以omm用户登录该告警所在节点，执行/sbin/ifconfig 网卡名称命令检查网络中是否存在丢包。

```
omm@ :~> /sbin/ifconfig eth2
eth2 Link encap:Ethernet HWaddr E4:35:C8:7B:B5:48
 inet addr:192.168 Bcast:192.168 Mask:255.255.0.0
 inet6 addr: fe80::e635:c8ff:fe7b:b548/64 Scope:Link
 UP BROADCAST RUNNING MULTICAST MTU:1500 Metric:1
 RX packets:5254854 errors:0 dropped:214676 overruns:0 frame:0
 TX packets:329443 errors:0 dropped:0 overruns:0 carrier:0
 collisions:0 txqueuelen:1000
 RX bytes:354839633 (338.4 Mb) TX bytes:25083094 (23.9 Mb)
```

### 说明

- 告警节点IP地址：根据告警定位信息中的“主机名”字段值，在FusionInsight Manager的“主机”查询对应的IP地址，管理平面和业务平面IP都需要检查。
- 丢包率= (dropped个数/RX packets总个数)\*100%，如果丢包率大于该指标所设置的系统阈值（系统默认阈值0.5%），则认为网络读包存在丢包现象。
- 是，执行**步骤11**。
- 否，执行**步骤3**。

### 检查系统环境

**步骤3** 以omm用户登录主OMS节点或者告警所在节点。

**步骤4** 执行cat /etc/\*-release命令，确认操作系统的类型。

- Red Hat，执行**步骤5**。  
# cat /etc/\*-release  
Red Hat Enterprise Linux Server release 7.2 (Santiago)
- SUSE，执行**步骤6**。  
# cat /etc/\*-release  
SUSE Linux Enterprise Server 11 (x86\_64)  
VERSION = 11  
PATCHLEVEL = 3
- 其他，执行**步骤11**。

**步骤5** 执行cat /etc/redhat-release命令，查询操作系统版本是否为Red Hat 7.2 (x86) 或者Red Hat 7.4 (TaiShan)。

```
cat /etc/redhat-release
Red Hat Enterprise Linux Server release 7.2 (Santiago)
```

- 是，不能开启告警发送，执行**步骤7**。
- 否，执行**步骤11**。

**步骤6** 执行cat /proc/version命令，查询SUSE内核版本是否为3.0及以上。



```
cat /proc/version
Linux version 3.0.101-63-default (geeko@buildhost) (gcc version 4.3.4 [gcc-4_3-branch revision 152973]
(SUSE Linux)) #1 SMP Tue Jun 23 16:02:31 UTC 2015 (4b89d0c)
```

- 是，不能开启告警发送，执行**步骤7**。
- 否，执行**步骤11**。

**步骤7** 登录FusionInsight Manager，进入“运维 > 告警 > 阈值设置”页面。

**步骤8** 在“阈值设置”页面左侧树形结构中选择“待操作集群名称>主机 > 网络读信息 > 读包丢包率”，查看发送告警开关指示是否打开。

- 是，说明开启了告警发送，执行**步骤9**。
- 否，已经关闭告警发送，执行**步骤10**。

**步骤9** 关闭该告警“开关”开关，屏蔽对“网络读包丢包率超过阈值”的检测，操作后的结果如下图所示。

读包丢包率

开关: 

**步骤10** 在FusionInsight Manager的“告警”界面，搜索“12045”告警，将未自动清除的该告警全部手动清除，处理完毕。

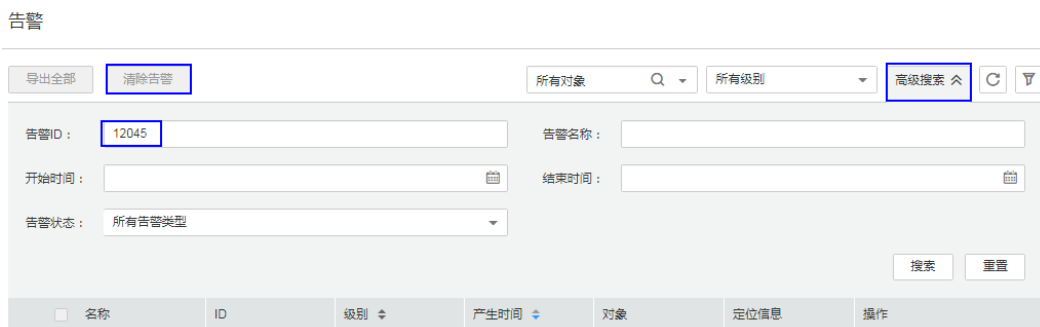

### 说明

“网络读包丢包率超过阈值”的告警ID是12045。

**检查网卡是否配置了主备bond模式。**

**步骤11** 以omm用户登录告警所在节点，执行ls -l /proc/net/bonding命令，查看该节点是否存在“/proc/net/bonding”目录。

- 是，如下所示，则该节点配置了bond模式，执行**步骤12**。

```
ls -l /proc/net/bonding/
total 0
-r--r--r-- 1 root root 0 Oct 11 17:35 bond0
```

- 否，如下所示，则该节点未配置bond模式，执行**步骤14**。

```
ls -l /proc/net/bonding/
ls: cannot access /proc/net/bonding/: No such file or directory
```

**步骤12** 执行cat /proc/net/bonding/bond0命令，查看配置文件中Bonding Mode参数的值是否为fault-tolerance。

 说明

**bond0**为bond配置文件名称, 请以**步骤11**查询出的文件名称为准。

```
cat /proc/net/bonding/bond0
Ethernet Channel Bonding Driver: v3.7.1 (April 27, 2011)
```

```
Bonding Mode: fault-tolerance (active-backup)
Primary Slave: eth1 (primary_reselect always)
Currently Active Slave: eth1
MII Status: up
MII Polling Interval (ms): 100
Up Delay (ms): 0
Down Delay (ms): 0
```

```
Slave Interface: eth0
MII Status: up
Speed: 1000 Mbps
Duplex: full
Link Failure Count: 1
Slave queue ID: 0
```

```
Slave Interface: eth1
MII Status: up
Speed: 1000 Mbps
Duplex: full
Link Failure Count: 1
Slave queue ID: 0
```

- 是, 该环境的网卡为主备bond模式, 执行**步骤13**。
- 否, 执行**步骤14**。

**步骤13** 检查该告警中**NetworkCardName**参数对应的网卡是否为备网卡。

- 是, 备网卡的告警无法自动恢复, 请在告警管理页面手动清除该告警, 处理完毕。
- 否, 执行**步骤14**。

 说明

备网卡判断方式: 查看配置文件/**proc/net/bonding/bond0**, **NetworkCardName**参数对应的网卡名称等于其中一个**Slave Interface**, 但是不等于**Currently Active Slave** (当前主网卡), 则该网卡为备网卡。

**检查阈值设置是否合理。**

**步骤14** 登录FusionInsight Manager, 选择“运维 > 告警 > 阈值设置 > 待操作集群的名称 > 主机 > 网络读信息 > 读包丢包率”, 查看该告警阈值是否合理 (默认0.5%为合理值, 用户可以根据自己的实际需求调整)。

- 是, 执行**步骤17**。
- 否, 执行**步骤15**。

**步骤15** 根据实际服务的使用情况在“运维 > 告警 > 阈值设置 > 待操作集群的名称 > 主机 > 网络读信息 > 读包丢包率”, 单击“操作”列的“修改”, 更改告警阈值。如图**12-25**所示。

图 12-25 设置告警阈值

阈值设置 > 修改规则

---

\* 规则名称:

\* 告警级别:

\* 阈值类型:  最大值  最小值

\* 日期:  每天  
 每周  
 其他

阈值设置: 起止时间  -  阈值  %

**步骤16** 等待5分钟，检查该告警是否恢复。

- 是，处理完毕。
- 否，执行**步骤17**。

**检查网络是否异常。**

**步骤17** 联系网络管理员，检查网络是否存在异常。

- 是，恢复网络故障，执行**步骤18**。
- 否，执行**步骤19**。

**步骤18** 等待5分钟，检查该告警是否恢复。

- 是，处理完毕。
- 否，执行**步骤19**。

**收集故障信息。**

**步骤19** 在主集群的FusionInsight Manager界面，选择“运维 > 日志 > 下载”。

**步骤20** 在“服务”中勾选“OMS”，单击“确定”。

**步骤21** 设置“主机”为告警所在节点和主OMS节点。

**步骤22** 单击右上角的 设置日志收集的“开始时间”和“结束时间”分别为告警产生时间的前后30分钟，单击“下载”。

**步骤23** 请联系运维人员，并发送已收集的故障日志信息。

----结束

## 告警清除

此告警修复后，系统会自动清除此告警，无需手工清除。

## 参考信息

无。

## 12.13.26 ALM-12046 网络写包丢包率超过阈值

### 告警解释

系统每30秒周期性检测网络写包丢包率，并把实际丢包率和阈值（系统默认阈值0.5%）进行比较，当检测到网络写包丢包率连续多次（默认值为5）超过阈值时产生该告警。

用户可通过“运维 > 告警 > 阈值设置 > 待操作集群的名称 > 主机 > 网络写信息 > 写包丢包率”修改阈值。

平滑次数为1，网络写包丢包率小于或等于阈值时，告警恢复；平滑次数大于1，网络写包丢包率小于或等于阈值的90%时，告警恢复。

### 告警属性

| 告警ID  | 告警级别 | 是否自动清除 |
|-------|------|--------|
| 12046 | 重要   | 是      |

### 告警参数

| 参数名称              | 参数含义                  |
|-------------------|-----------------------|
| 来源                | 产生告警的集群或系统名称。         |
| 服务名               | 产生告警的服务名称。            |
| 角色名               | 产生告警的角色名称。            |
| 主机名               | 产生告警的主机名。             |
| 网口名               | 产生告警的网口名。             |
| Trigger Condition | 系统当前指标取值满足自定义的告警设置条件。 |

### 对系统的影响

业务性能下降或者个别业务出现超时问题。

### 可能原因

- 告警阈值配置不合理。
- 网络环境质量差。

## 处理步骤

检查阈值设置是否合理。

**步骤1** 在FusionInsight Manager, 选择“运维 > 告警 > 阈值设置 > 待操作集群的名称 > 主机 > 网络写信息 > 写包丢包率”, 查看该告警阈值是否合理 (默认0.5%为合理值, 用户可以根据自己的实际需求调节)。

- 是, 执行**步骤4**。
- 否, 执行**步骤2**。

**步骤2** 根据实际服务的使用情况在“运维 > 告警 > 阈值设置 > 待操作集群的名称 > 主机 > 网络写信息 > 写包丢包率”, 单击“操作”列的“修改”更改告警阈值。

如图12-26所示:

图 12-26 设置告警阈值

阈值设置 > 修改规则

---

\* 规则名称:

\* 告警级别:

\* 阈值类型:  最大值  最小值

\* 日期:  每天  
 每周  
 其他

阈值设置: 起止时间 阈值

-   %

**步骤3** 等待5分钟, 检查该告警是否恢复。

- 是, 处理完毕。
- 否, 执行**步骤4**。

检查网络是否异常。

**步骤4** 联系网络管理员, 检查网络是否存在异常。

- 是, 恢复网络故障, 执行**步骤5**。
- 否, 执行**步骤6**。

**步骤5** 等待5分钟, 检查该告警是否恢复。

- 是, 处理完毕。
- 否, 执行**步骤6**。

收集故障信息。

- 步骤6** 在主集群的FusionInsight Manager界面，选择“运维 > 日志 > 下载”。
- 步骤7** 在“服务”中勾选“OMS”，单击“确定”。
- 步骤8** 设置“主机”为告警所在节点和主OMS节点。
- 步骤9** 单击右上角的 设置日志收集的“开始时间”和“结束时间”分别为告警产生时间的前后30分钟，单击“下载”。
- 步骤10** 请联系运维人员，并发送已收集的故障日志信息。

----结束

## 告警清除

此告警修复后，系统会自动清除此告警，无需手工清除。

## 参考信息

无。

## 12.13.27 ALM-12047 网络读包错误率超过阈值

### 告警解释

系统每30秒周期性检测网络读包错误率，并把实际错误率和阈值（系统默认阈值0.5%）进行比较，当检测到网络读包错误率连续多次（默认值为5）超过阈值时产生该告警。

用户可通过“运维 > 告警 > 阈值设置 > 待操作集群的名称 > 主机 > 网络读信息 > 读包错误率”修改阈值。

平滑次数为1，网络读包错误率小于或等于阈值时，告警恢复；平滑次数大于1，网络读包错误率小于或等于阈值的90%时，告警恢复。

### 告警属性

| 告警ID  | 告警级别 | 是否自动清除 |
|-------|------|--------|
| 12047 | 重要   | 是      |

### 告警参数

| 参数名称 | 参数含义          |
|------|---------------|
| 来源   | 产生告警的集群或系统名称。 |
| 服务名  | 产生告警的服务名称。    |
| 角色名  | 产生告警的角色名称。    |
| 主机名  | 产生告警的主机名。     |
| 网口名  | 产生告警的网口名。     |

| 参数名称              | 参数含义                  |
|-------------------|-----------------------|
| Trigger Condition | 系统当前指标取值满足自定义的告警设置条件。 |

## 对系统的影响

通信闪断，业务超时。

## 可能原因

- 告警阈值配置不合理。
- 网络环境质量差。

## 处理步骤

检查阈值设置是否合理。

**步骤1** 在FusionInsight Manager，选择“运维 > 告警 > 阈值设置 > 待操作集群的名称 > 主机 > 网络读信息 > 读包错误率”，查看该告警阈值是否合理（默认0.5%为合理值，用户可以根据自己的实际需求调节）。

- 是，执行**步骤4**。
- 否，执行**步骤2**。

**步骤2** 根据实际服务的使用情况在“运维 > 告警 > 阈值设置 > 待操作集群的名称 > 主机 > 网络读信息 > 读包错误率”，单击“操作”列的“修改”更改告警阈值。

如图12-27所示：

图 12-27 设置告警阈值

阈值设置 > 修改规则

The screenshot shows the 'Modify Rule' configuration page in FusionInsight Manager. The breadcrumb path is 'Threshold Settings > Modify Rule'. The configuration includes:

- Rule Name:** default
- Alert Level:** Important (重要)
- Threshold Type:** Maximum (最大值) selected, Minimum (最小值) unselected.
- Period:** Daily (每天) selected, Weekly (每周) unselected, Other (其他) unselected.
- Threshold Settings:** Start Time (起止时间) is 00:00 - 23:59, and the Threshold (阈值) is 0.5 %.

**步骤3** 等待5分钟，检查该告警是否恢复。

- 是，处理完毕。
- 否，执行**步骤4**。

**检查网络是否异常。**

**步骤4** 联系网络管理员，检查网络是否存在异常。

- 是，恢复网络故障，执行**步骤5**。
- 否，执行**步骤6**。

**步骤5** 等待5分钟，检查该告警是否恢复。

- 是，处理完毕。
- 否，执行**步骤6**。

**收集故障信息。**

**步骤6** 在主集群的FusionInsight Manager界面，选择“运维 > 日志 > 下载”。

**步骤7** 在“服务”中勾选“OMS”，单击“确定”。

**步骤8** 设置“主机”为告警所在节点和主OMS节点。

**步骤9** 单击右上角的 设置日志收集的“开始时间”和“结束时间”分别为告警产生时间的前后30分钟，单击“下载”。

**步骤10** 请联系运维人员，并发送已收集的故障日志信息。

----结束

## 告警清除

此告警修复后，系统会自动清除此告警，无需手工清除。

## 参考信息

无。

## 12.13.28 ALM-12048 网络写包错误率超过阈值

### 告警解释

系统每30秒周期性检测网络写包错误率，并把实际错误率和阈值（系统默认阈值0.5%）进行比较，当检测到网络写包错误率连续多次（默认值为5）超过阈值时产生该告警。

用户可通过“运维 > 告警 > 阈值设置 > 待操作集群的名称 > 主机 > 网络写信息 > 写包错误率”修改阈值。

平滑次数为1，网络写包错误率小于或等于阈值时，告警恢复；平滑次数大于1，网络写包错误率小于或等于阈值的90%时，告警恢复。



## 告警属性

| 告警ID  | 告警级别 | 是否自动清除 |
|-------|------|--------|
| 12048 | 重要   | 是      |

## 告警参数

| 参数名称              | 参数含义                  |
|-------------------|-----------------------|
| 来源                | 产生告警的集群或系统名称。         |
| 服务名               | 产生告警的服务名称。            |
| 角色名               | 产生告警的角色名称。            |
| 主机名               | 产生告警的主机名。             |
| 网口名               | 产生告警的网口名。             |
| Trigger Condition | 系统当前指标取值满足自定义的告警设置条件。 |

## 对系统的影响

通信闪断，业务超时。

## 可能原因

- 告警阈值配置不合理。
- 网络环境质量差。

## 处理步骤

**检查阈值设置是否合理。**

**步骤1** 在FusionInsight Manager，选择“运维 > 告警 > 阈值设置 > 待操作集群的名称 > 主机 > 网络写信息 > 写包错误率”，查看该告警阈值是否合理（默认0.5%为合理值，用户可以根据自己的实际需求调节）。

- 是，执行**步骤4**。
- 否，执行**步骤2**。

**步骤2** 根据实际服务的使用情况在“运维 > 告警 > 阈值设置 > 待操作集群的名称 > 主机 > 网络写信息 > 写包错误率”，单击“操作”列的“修改”更改告警阈值。

如图12-28所示：

图 12-28 设置告警阈值

阈值设置 > 修改规则

---

\* 规则名称:

\* 告警级别:

\* 阈值类型:  最大值  最小值

\* 日期:  每天  
 每周  
 其他

阈值设置: 起止时间                      阈值

-      %

**步骤3** 等待5分钟，检查该告警是否恢复。

- 是，处理完毕。
- 否，执行**步骤4**。

**检查网络是否异常。**

**步骤4** 联系网络管理员，检查网络是否存在异常。

- 是，恢复网络故障，执行**步骤5**。
- 否，执行**步骤6**。

**步骤5** 等待5分钟，检查该告警是否恢复。

- 是，处理完毕。
- 否，执行**步骤6**。

**收集故障信息。**

**步骤6** 在主集群的FusionInsight Manager界面，选择“运维 > 日志 > 下载”。

**步骤7** 在“服务”中勾选“OMS”，单击“确定”。

**步骤8** 设置“主机”为告警所在节点和主OMS节点。

**步骤9** 单击右上角的 设置日志收集的“开始时间”和“结束时间”分别为告警产生时间的前后30分钟，单击“下载”。

**步骤10** 请联系运维人员，并发送已收集的故障日志信息。

----结束

## 告警清除

此告警修复后，系统会自动清除此告警，无需手工清除。

## 参考信息

无。

## 12.13.29 ALM-12049 网络读吞吐率超过阈值

### 告警解释

系统每30秒周期性检测网络读吞吐率，并把实际吞吐率和阈值（系统默认阈值80%）进行比较，当检测到网络读吞吐率连续多次（默认值为5）超过阈值时产生该告警。

用户可通过“运维 > 告警 > 阈值设置 > 待操作集群的名称 > 主机 > 网络读信息 > 读吞吐率”修改阈值。

平滑次数为1，网络读吞吐率小于或等于阈值时，告警恢复；平滑次数大于1，网络读吞吐率小于或等于阈值的90%时，告警恢复。

### 告警属性

| 告警ID  | 告警级别 | 是否自动清除 |
|-------|------|--------|
| 12049 | 重要   | 是      |

### 告警参数

| 参数名称              | 参数含义                  |
|-------------------|-----------------------|
| 来源                | 产生告警的集群或系统名称。         |
| 服务名               | 产生告警的服务名称。            |
| 角色名               | 产生告警的角色名称。            |
| 主机名               | 产生告警的主机名。             |
| 网口名               | 产生告警的网口名。             |
| Trigger Condition | 系统当前指标取值满足自定义的告警设置条件。 |

### 对系统的影响

业务系统运行不正常或不可用。

### 可能原因

- 告警阈值配置不合理。
- 网口速率不满足当前业务需求。

### 处理步骤

检查阈值设置是否合理。

**步骤1** 在FusionInsight Manager, 选择“运维 > 告警 > 阈值设置 > 待操作集群的名称 > 主机 > 网络读信息 > 读吞吐率”, 查看该告警阈值是否不合理 (默认80%为合理值, 用户可以根据自己的实际需求调节)。

- 是, 执行**步骤2**。
- 否, 执行**步骤4**。

**步骤2** 根据实际服务的使用情况在“运维 > 告警 > 阈值设置 > 待操作集群的名称 > 主机 > 网络读信息 > 读吞吐率”, 单击“操作”列的“修改”更改告警阈值。

如图12-29所示:

图 12-29 设置告警阈值

阈值设置 > 修改规则

---

• 规则名称:

• 告警级别:

• 阈值类型:  最大值  最小值

• 日期:  每天  
 每周  
 其他

阈值设置: 起止时间 阈值

-   %

**步骤3** 等待5分钟, 检查该告警是否恢复。

- 是, 处理完毕。
- 否, 执行**步骤4**。

**检查网口速率是否满足需求。**

**步骤4** 打开FusionInsight Manager页面, 在实时告警列表中, 单击此告警所在行的 $\nabla$ , 获取告警所在主机地址及网口名称。

**步骤5** 以root用户登录告警所在主机。

**步骤6** 执行命令`ethtool 网口名称`, 查看当前网口速率最大值Speed。

#### 📖 说明

对于虚拟机环境, 通过命令可能无法查询到网口速率, 建议直接联系系统管理确认网口速率是否满足需求。

**步骤7** 若网络读吞吐率超过阈值, 直接联系网络管理员, 提升网口速率。

**步骤8** 检查该告警是否恢复。

- 是, 处理完毕。

- 否, 执行[步骤9](#)。

#### 收集故障信息。

**步骤9** 在主集群的FusionInsight Manager界面, 选择“运维 > 日志 > 下载”。

**步骤10** 在“服务”中勾选“OMS”, 单击“确定”。

**步骤11** 设置“主机”为告警所在节点和主OMS节点。

**步骤12** 单击右上角的 设置日志收集的“开始时间”和“结束时间”分别为告警产生时间的前后30分钟, 单击“下载”。

**步骤13** 请联系运维人员, 并发送已收集的故障日志信息。

----结束

## 告警清除

此告警修复后, 系统会自动清除此告警, 无需手工清除。

## 参考信息

无。

## 12.13.30 ALM-12050 网络写吞吐率超过阈值

### 告警解释

系统每30秒周期性检测网络写吞吐率, 并把实际吞吐率和阈值(系统默认阈值80%)进行比较, 当检测到网络写吞吐率连续多次(默认值为5)超过阈值时产生该告警。

用户可通过“运维 > 告警 > 阈值设置 > 待操作集群的名称 > 主机 > 网络写信息 > 写吞吐率”修改阈值。

平滑次数为1, 网络写吞吐率小于或等于阈值时, 告警恢复; 平滑次数大于1, 网络写吞吐率小于或等于阈值的90%时, 告警恢复。

### 告警属性

| 告警ID  | 告警级别 | 是否自动清除 |
|-------|------|--------|
| 12050 | 重要   | 是      |

### 告警参数

| 参数名称 | 参数含义          |
|------|---------------|
| 来源   | 产生告警的集群或系统名称。 |
| 服务名  | 产生告警的服务名称。    |
| 角色名  | 产生告警的角色名称。    |

| 参数名称              | 参数含义                  |
|-------------------|-----------------------|
| 主机名               | 产生告警的主机名。             |
| 网口名               | 产生告警的网口名。             |
| Trigger Condition | 系统当前指标取值满足自定义的告警设置条件。 |

## 对系统的影响

业务系统运行不正常或不可用。

## 可能原因

- 告警阈值配置不合理。
- 网口速率不满足当前业务需求。

## 处理步骤

**检查阈值设置是否合理。**

**步骤1** 在FusionInsight Manager，选择“运维 > 告警 > 阈值设置 > 待操作集群的名称 > 主机 > 网络写信息 > 写吞吐率”，查看该告警阈值是否合理（默认80%为合理值，用户可以根据自己的实际需求调节）。

- 是，执行**步骤4**。
- 否，执行**步骤2**。

**步骤2** 根据实际服务的使用情况在“运维 > 告警 > 阈值设置 > 待操作集群的名称 > 主机 > 网络写信息 > 写吞吐率”，单击“操作”列的“修改”更改告警阈值。

如图12-30所示：

图 12-30 设置告警阈值

阈值设置 > 修改规则

---

\* 规则名称:

\* 告警级别:

\* 阈值类型:  最大值  最小值

\* 日期:  每天  
 每周  
 其他

阈值设置: 起止时间 阈值

-   %

**步骤3** 等待5分钟，检查该告警是否恢复。

- 是，处理完毕。
- 否，执行**步骤4**。

**检查网口速率是否满足需求。**

**步骤4** 打开FusionInsight Manager页面，在实时告警列表中，单击此告警所在行的 $\nabla$ ，获取告警所在主机地址及网口。

**步骤5** 以root用户登录告警所在主机。

**步骤6** 执行命令 `ethtool 网口名称`，查看当前网口速率最大值Speed。

#### 说明

对于虚拟机环境，通过命令可能无法查询到网口速率，建议直接联系系统管理确认网口速率是否满足需求。

**步骤7** 若网络写吞吐率超过阈值，直接联系网络管理员，提升网口速率。

**步骤8** 检查该告警是否恢复。

- 是，处理完毕。
- 否，执行**步骤9**。

**收集故障信息。**

**步骤9** 在主集群的FusionInsight Manager界面，选择“运维 > 日志 > 下载”。

**步骤10** 在“服务”中勾选“OMS”，单击“确定”。

**步骤11** 设置“主机”为告警所在节点和主OMS节点。

**步骤12** 单击右上角的 设置日志收集的“开始时间”和“结束时间”分别为告警产生时间的前后30分钟，单击“下载”。

**步骤13** 请联系运维人员，并发送已收集的故障日志信息。

----结束

## 告警清除

此告警修复后，系统会自动清除此告警，无需手工清除。

## 参考信息

无。

## 12.13.31 ALM-12051 磁盘 Inode 使用率超过阈值

### 告警解释

系统每30秒周期性检测磁盘Inode使用率，并把实际Inode使用率和阈值（系统默认阈值80%）进行比较，当检测到Inode使用率连续多次（默认值为5）超过阈值时产生该告警。

用户可通过“运维 > 告警 > 阈值设置 > 待操作集群的名称 > 主机 > 磁盘 > 磁盘inode使用率”修改阈值。

平滑次数为1，磁盘Inode使用率小于或等于阈值时，告警恢复；平滑次数大于1，磁盘Inode使用率小于或等于阈值的90%时，告警恢复。

### 告警属性

| 告警ID  | 告警级别 | 是否自动清除 |
|-------|------|--------|
| 12051 | 重要   | 是      |

### 告警参数

| 参数名称              | 参数含义                  |
|-------------------|-----------------------|
| 来源                | 产生告警的集群或系统名称。         |
| 服务名               | 产生告警的服务名称。            |
| 角色名               | 产生告警的角色名称。            |
| 主机名               | 产生告警的主机名。             |
| 设备分区              | 产生告警的磁盘分区。            |
| Trigger Condition | 系统当前指标取值满足自定义的告警设置条件。 |



## 对系统的影响

文件系统无法正常写入。

## 可能原因

磁盘写入的小文件过多。

## 处理步骤

磁盘写入的小文件过多。

**步骤1** 打开FusionInsight Manager页面，选择“运维 > 告警 > 告警”，单击此告警所在行的，获取告警所在主机地址和磁盘分区。

**步骤2** 以root用户登录告警所在主机。

**步骤3** 执行命令`df -i | grep -iE "分区名称/FileSystem"`，查看磁盘当前Inode使用率。

```
df -i | grep -iE "xvda2/FileSystem"
Filesystem Inodes IUsed IFree IUse% Mounted on
/dev/xvda2 2359296 207420 2151876 9% /
```

**步骤4** 若Inode使用率超过阈值，手工排查该分区存在的小文件，确认是否能够删除这些文件。

### 说明

可使用命令`for i in /*; do echo $i; find $i|wc -l; done`查看分区下的文件个数，使用时请替换“/\*”为需要检查的分区。

```
for i in /srv/*; do echo $i; find $i|wc -l; done
/srv/BigData
4284
/srv/ftp
1
/srv/www
13
```

- 是，执行`rm -rf 待删除文件或文件夹路径命令`，删除文件，执行**步骤5**。

### 说明

删除文件为高危操作，在执行操作前请务必确认对应文件是否不再需要。

- 否，进行磁盘扩容，执行**步骤5**。

**步骤5** 等待5分钟，检查该告警是否恢复。

- 是，处理完毕。
- 否，执行**步骤6**。

收集故障信息。

**步骤6** 在主集群的FusionInsight Manager界面，选择“运维 > 日志 > 下载”。

**步骤7** 在“服务”中勾选“OMS”，单击“确定”。

**步骤8** 设置“主机”为告警所在节点和主OMS节点。

**步骤9** 单击右上角的，设置日志收集的“开始时间”和“结束时间”分别为告警产生时间的前后30分钟，单击“下载”。

**步骤10** 请联系运维人员，并发送已收集的故障日志信息。

----结束

## 告警清除

此告警修复后，系统会自动清除此告警，无需手工清除。

## 参考信息

无。

## 12.13.32 ALM-12052 TCP 临时端口使用率超过阈值

### 告警解释

系统每30秒周期性检测TCP临时端口使用率，并把实际使用率和阈值（系统默认阈值80%）进行比较，当检测到TCP临时端口使用率连续多次（默认值为5）超过阈值时产生该告警。

用户可通过“运维 > 告警 > 阈值设置 > 待操作集群的名称 > 主机 > 网络状态 > TCP 临时端口使用率”修改阈值。

平滑次数为1，TCP临时端口使用率小于或等于阈值时，告警恢复；平滑次数大于1，TCP临时端口使用率小于或等于阈值的90%时，告警恢复。

### 告警属性

| 告警ID  | 告警级别 | 是否自动清除 |
|-------|------|--------|
| 12052 | 重要   | 是      |

### 告警参数

| 参数名称              | 参数含义                  |
|-------------------|-----------------------|
| 来源                | 产生告警的集群或系统名称。         |
| 服务名               | 产生告警的服务名称。            |
| 角色名               | 产生告警的角色名称。            |
| 主机名               | 产生告警的主机名。             |
| Trigger Condition | 系统当前指标取值满足自定义的告警设置条件。 |

### 对系统的影响

主机上业务无法发起对外建立连接，业务中断。

## 可能原因

- 临时端口不满足当前业务需求。
- 系统环境异常。

## 处理步骤

### 扩大临时端口范围。

**步骤1** 打开FusionInsight Manager页面，在实时告警列表中，单击此告警所在行的▼，获取告警所在主机IP地址。

**步骤2** 以omm用户登录告警所在主机。

**步骤3** 执行`cat /proc/sys/net/ipv4/ip_local_port_range | cut -f 1`命令，获得开始端口值，执行`cat /proc/sys/net/ipv4/ip_local_port_range | cut -f 2`命令，获得结束端口值，相减得到临时端口总数，若临时端口总数小于28232，说明操作系统随机端口范围太小，需要联系操作系统管理员扩大端口范围。

**步骤4** 执行命令`ss -ant 2>/dev/null | grep -v LISTEN | awk 'NR > 2 {print $4}' | cut -d ':' -f 2 | awk '$1 > "开始端口值" {print $1}' | sort -u | wc -l`，计算临时端口使用数。

**步骤5** 使用公式计算临时端口使用率，临时端口使用率=（临时端口使用数/临时端口总数）\*100，确认临时端口使用率是否超过阈值。

- 是，执行**步骤7**。
- 否，执行**步骤6**。

**步骤6** 等待5分钟，检查该告警是否恢复。

- 是，处理完毕。
- 否，执行**步骤7**。

### 检查系统环境是否异常。

**步骤7** 执行以下命令导入临时文件，并查看“port\_result.txt”文件中高使用率端口。

```
netstat -tnp|sort > $BIGDATA_HOME/tmp/port_result.txt
```

```
netstat -tnp|sort
Active Internet connections (w/o servers)

Proto Recv Send LocalAddress ForeignAddress State PID/ProgramName tcp 0 0 10-120-85-154:45433 10-120-85-154:9866 CLOSE_WAIT 94237/java
tcp 0 0 10-120-85-154:45434 10-120-85-154:9866 CLOSE_WAIT 94237/java
tcp 0 0 10-120-85-154:45435 10-120-85-154:9866 CLOSE_WAIT 94237/java
...
```

**步骤8** 执行如下命令，查看占用大量端口的进程。

```
ps -ef |grep PID
```

### 📖 说明

- PID为**步骤7**查询出所属端口的进程号。
- 可以执行如下命令，收集系统所有进程信息，查看占用大量端口的进程。

```
ps -ef > $BIGDATA_HOME/tmp/ps_result.txt
```

**步骤9** 请MRS集群管理员确认后，清除大量占用端口的进程，等待5分钟，检查该告警是否恢复。

- 是，处理完毕。
- 否，执行[步骤10](#)。

#### 收集故障信息。

**步骤10** 在主集群的FusionInsight Manager界面，选择“运维 > 日志 > 下载”。

**步骤11** 在“服务”中勾选“OMS”，单击“确定”。

**步骤12** 设置“主机”为告警所在节点和主OMS节点。

**步骤13** 单击右上角的 设置日志收集的“开始时间”和“结束时间”分别为告警产生时间的前后30分钟，单击“下载”。

**步骤14** 请联系运维人员，发送已收集的故障日志信息及“port\_result.txt”和“ps\_result.txt”文件，并删除环境中残留的两个临时文件。

----结束

## 告警清除

此告警修复后，系统会自动清除此告警，无需手工清除。

## 参考信息

无。

## 12.13.33 ALM-12053 主机文件句柄使用率超过阈值

### 告警解释

系统每30秒周期性检测主机文件句柄使用率，并把实际使用率和阈值（系统默认阈值80%）进行比较，当检测到主机文件句柄使用率连续多次（默认值为5）超过阈值时产生该告警。

用户可通过“运维 > 告警 > 阈值设置 > 待操作集群的名称 > 主机 > 主机状态 > 主机文件句柄使用率”修改阈值。

平滑次数为1，主机文件句柄使用率小于或等于阈值时，告警恢复；平滑次数大于1，主机文件句柄使用率小于或等于阈值的90%时，告警恢复。

### 告警属性

| 告警ID  | 告警级别 | 是否自动清除 |
|-------|------|--------|
| 12053 | 重要   | 是      |

### 告警参数

| 参数名称 | 参数含义          |
|------|---------------|
| 来源   | 产生告警的集群或系统名称。 |

| 参数名称              | 参数含义                  |
|-------------------|-----------------------|
| 服务名               | 产生告警的服务名称。            |
| 角色名               | 产生告警的角色名称。            |
| 主机名               | 产生告警的主机名。             |
| Trigger Condition | 系统当前指标取值满足自定义的告警设置条件。 |

## 对系统的影响

系统应用无法打开文件、网络等IO操作，程序异常。

## 可能原因

- 应用进程存在异常，如打开的文件或socket没有关闭。
- 文件句柄数不满足当前业务需求。
- 系统环境异常。

## 处理步骤

查看进程打开文件情况。

**步骤1** 打开FusionInsight Manager页面，在实时告警列表中，单击此告警所在行的▼，获取告警所在主机IP地址。

**步骤2** 以root用户登录告警所在主机。

**步骤3** 执行命令 `lsof -n|awk '{print $2}'|sort|uniq -c|sort -nr|more`，查看文件句柄占用较多的进程。

**步骤4** 分析打开文件数目较多的进程，分析该进程是否存在异常，如打开的文件或socket没有关闭。

- 是，执行**步骤5**。
- 否，执行**步骤7**。

**步骤5** 文件句柄占用多的异常进程进行确认释放。

**步骤6** 等待5分钟，检查该告警是否恢复。

- 是，处理完毕。
- 否，执行**步骤7**。

增大文件句柄数。

**步骤7** 打开FusionInsight Manager页面，在实时告警列表中，单击此告警所在行的▼，获取告警所在主机IP地址。

**步骤8** 以root用户登录告警所在主机。

**步骤9** 联系MRS集群管理员，增大系统文件句柄数。

**步骤10** 执行 `cat /proc/sys/fs/file-nr` 查看已使用句柄数和最大句柄数。第一个值为已使用句柄数，第三个值为最大句柄数，计算使用率是否超过设定阈值。

```
cat /proc/sys/fs/file-nr
12704 0 640000
```

- 是，执行**步骤9**。
- 否，执行**步骤11**。

**步骤11** 等待5分钟，检查该告警是否恢复。

- 是，处理完毕。
- 否，执行**步骤12**。

**检查系统环境是否异常。**

**步骤12** 联系操作系统管理员，检查操作系统是否存在异常。

- 是，恢复操作系统故障，执行**步骤13**。
- 否，执行**步骤14**。

**步骤13** 等待5分钟，检查该告警是否恢复。

- 是，处理完毕。
- 否，执行**步骤14**。

**收集故障信息。**

**步骤14** 在主集群的FusionInsight Manager界面，选择“运维 > 日志 > 下载”。

**步骤15** 在“服务”中勾选“OMS”，单击“确定”。

**步骤16** 设置“主机”为告警所在节点和主OMS节点。

**步骤17** 单击右上角的 设置日志收集的“开始时间”和“结束时间”分别为告警产生时间的前后30分钟，单击“下载”。

**步骤18** 请联系运维人员，并发送已收集的故障日志信息。

----结束

## 告警清除

此告警修复后，系统会自动清除此告警，无需手工清除。

## 参考信息

无。

## 12.13.34 ALM-12054 证书文件失效

### 告警解释

系统每天二十三点检查当前系统中的证书文件是否失效（即当前集群中的证书文件是否过期，或者尚未生效）。如果证书文件失效，产生该告警。

当重新导入一个正常证书，并且状态不为失效状态，该告警恢复。

## 告警属性

| 告警ID  | 告警级别 | 是否自动清除 |
|-------|------|--------|
| 12054 | 重要   | 是      |

## 告警参数

| 参数名称              | 参数含义                  |
|-------------------|-----------------------|
| 来源                | 产生告警的集群或系统名称。         |
| 服务名               | 产生告警的服务名称。            |
| 角色名               | 产生告警的角色名称。            |
| 主机名               | 产生告警的主机名。             |
| Trigger Condition | 系统当前指标取值满足自定义的告警设置条件。 |

## 对系统的影响

提示用户证书文件已经失效，部分功能受限，无法正常使用。

## 可能原因

系统未导入证书（CA证书、HA根证书、HA用户证书、Gaussdb根证书或者Gaussdb用户证书等）、导入证书失败、证书文件失效。

## 处理步骤

查看告警原因。

**步骤1** 打开FusionInsight Manager页面，在实时告警列表中，单击此告警所在行的▼。

查看“附加信息”，获取告警附加信息。

- 告警附加信息中显示“CA Certificate”，以omm用户登录主OMS管理节点，执行**步骤2**。
- 告警附加信息中显示“HA root Certificate”，查看“定位信息”获取告警所在节点主机名，以omm用户登录该主机，执行**步骤3**。
- 告警附加信息中显示“HA server Certificate”，查看“定位信息”获取告警所在节点主机名，以omm用户登录该主机，执行**步骤4**。
- 告警附加信息中显示“Certificate has expired”，查看“定位信息”获取告警所在节点主机名，以omm用户登录该主机，依次执行**步骤2~步骤4**，检查对应证书是否过期。如果都未过期，则请排查是否导入过其他类型证书，并重新导入证书文件。

检查系统中合法证书文件的有效期。

**步骤2** 查看当前系统时间是否在CA证书的有效期内。

执行命令**bash \${CONTROLLER\_HOME}/security/cert/conf/querycertvalidity.sh**可以查看CA根证书的生效时间与失效时间。

- 是，执行**步骤7**。
- 否，执行**步骤5**。

**步骤3** 查看当前系统时间是否在HA根证书的有效期内。

执行命令**openssl x509 -noout -text -in \${CONTROLLER\_HOME}/security/certHA/root-ca.crt**可以查看HA根证书的生效时间与失效时间。

- 是，执行**步骤7**。
- 否，执行**步骤6**。

**步骤4** 查看当前系统时间是否在HA用户证书的有效期内。

执行命令**openssl x509 -noout -text -in \${CONTROLLER\_HOME}/security/certHA/server.crt**可以查看HA用户证书的生效时间与失效时间。

- 是，执行**步骤7**。
- 否，执行**步骤6**。

CA或者HA证书的“生效时间”和“失效时间”示例：

```
Certificate:
Data:
 Version: 3 (0x2)
 Serial Number:
 97:d5:0e:84:af:ec:34:d8
 Signature Algorithm: sha256WithRSAEncryption
 Issuer: C=CN, ST=xxx, L=yyy, O=zzz, OU=IT, CN=HADOOP.COM
 Validity
 Not Before: Dec 13 06:38:26 2016 GMT //生效时间
 Not After : Dec 11 06:38:26 2026 GMT //失效时间
```

**导入证书文件。**

**步骤5** 导入新的CA证书文件。

申请或生成新的CA证书文件并导入。导入CA证书后该告警信息会自动清除，查看系统在定时检查时是否会再次产生此告警。

- 是，执行**步骤7**。
- 否，处理完毕。

**步骤6** 导入新的HA证书文件。

申请或生成新的HA证书文件并导入。导入CA证书后该告警信息会自动清除，查看系统在定时检查时是否会再次产生此告警。

- 是，执行**步骤7**。
- 否，处理完毕。

**收集故障信息。**

**步骤7** 在FusionInsight Manager界面，选择“运维 > 日志 > 下载”。

**步骤8** 在“服务”中勾选“Controller”、“OmmServer”、“OmmCore”和“Tomcat”，单击“确定”。



**步骤9** 单击右上角的 设置日志收集的“开始时间”和“结束时间”分别为告警产生时间的前后10分钟，单击“下载”。

**步骤10** 请联系运维人员，并发送已收集的故障日志信息。

----结束

## 告警清除

此告警修复后，系统会自动清除此告警，无需手工清除。

## 参考信息

无

## 12.13.35 ALM-12055 证书文件即将过期

### 告警解释

系统每天二十三点检查一次当前系统中的证书文件，如果当前时间距离证书过期时间小于30天，则证书文件即将过期，产生该告警。

当重新导入一个正常证书，并且状态不为即将过期，该告警恢复。

### 告警属性

| 告警ID  | 告警级别 | 是否自动清除 |
|-------|------|--------|
| 12055 | 次要   | 是      |

### 告警参数

| 参数名称              | 参数含义                  |
|-------------------|-----------------------|
| 来源                | 产生告警的集群或系统名称。         |
| 服务名               | 产生告警的服务名称。            |
| 角色名               | 产生告警的角色名称。            |
| 主机名               | 产生告警的主机名。             |
| Trigger Condition | 系统当前指标取值满足自定义的告警设置条件。 |

### 对系统的影响

提示用户证书文件即将过期，如果证书文件过期，则会导致部分功能受限，无法正常使用。

## 可能原因

系统证书文件（CA证书、HA根证书、HA用户证书、Gaussdb根证书或者Gaussdb用户证书等）剩余有效期小于30天。

## 处理步骤

查看告警原因。

**步骤1** 打开FusionInsight Manager页面，在实时告警列表中，单击此告警所在行的▼。

查看“附加信息”，获取告警附加信息。

- 告警附加信息中显示“CA Certificate”，以omm用户登录主OMS管理节点，执行**步骤2**。
- 告警附加信息中显示“HA root Certificate”，查看“定位信息”获取告警所在节点主机名，以omm用户登录该主机，执行**步骤3**。
- 告警附加信息中显示“HA server Certificate”，查看“定位信息”获取告警所在节点主机名，以omm用户登录该主机，执行**步骤4**。

检查系统中合法证书文件的有效期。

**步骤2** 查看当前CA证书剩余有效期是否小于证书的告警阈值。

执行命令**bash \${CONTROLLER\_HOME}/security/cert/conf/querycertvalidity.sh**可以查看CA根证书的生效时间与失效时间。

- 是，执行**步骤5**。
- 否，执行**步骤7**。

**步骤3** 查看当前HA根证书剩余有效期是否小于证书的告警阈值。

执行命令**openssl x509 -noout -text -in \${CONTROLLER\_HOME}/security/certHA/root-ca.crt**可以查看HA根证书的生效时间与失效时间。

- 是，执行**步骤6**。
- 否，执行**步骤7**。

**步骤4** 查看当前HA用户证书剩余有效期是否小于证书的告警阈值。

执行命令**openssl x509 -noout -text -in \${CONTROLLER\_HOME}/security/certHA/server.crt**可以查看HA用户证书的生效时间与失效时间。

- 是，执行**步骤6**。
- 否，执行**步骤7**。

CA或者HA证书的“生效时间”和“失效时间”示例：

```
Certificate:
Data:
 Version: 3 (0x2)
 Serial Number:
 97:d5:0e:84:af:ec:34:d8
 Signature Algorithm: sha256WithRSAEncryption
 Issuer: C=CN, ST=xxx, L=yyy, O=zzz, OU=IT, CN=HADOOP.COM
 Validity
 Not Before: Dec 13 06:38:26 2016 GMT //生效时间
 Not After : Dec 11 06:38:26 2026 GMT //失效时间
```

导入证书文件。

**步骤5** 导入新的CA证书文件。

申请或生成新的CA证书文件并导入。手动清除该告警信息，查看系统在定时检查时是否会再次产生此告警。

- 是，执行**步骤7**。
- 否，处理完毕。

**步骤6** 导入新的HA证书文件。

申请或生成新的HA证书文件并导入。手动清除该告警信息，查看系统在定时检查时是否会再次产生此告警。

- 是，执行**步骤7**。
- 否，处理完毕。

**收集故障信息。**

**步骤7** 在FusionInsight Manager界面，选择“运维 > 日志 > 下载”**步骤8** 在“服务”中勾选“Controller”、“OmmServer”、“OmmCore”和“Tomcat”，单击“确定”。**步骤9** 单击右上角的 设置日志收集的“开始时间”和“结束时间”分别为告警产生时间的前后10分钟，单击“下载”。**步骤10** 请联系运维人员，并发送已收集的故障日志信息。

----结束

## 告警清除

此告警修复后，系统会自动清除此告警，无需手工清除。

## 参考信息

无

## 12.13.36 ALM-12057 元数据未配置周期备份到第三方服务器的任务

### 告警解释

系统安装完成后会检查元数据是否有周期备份到第三方服务器的任务，然后每1小时会检查一次。如果元数据未配置周期备份到第三方服务器的任务，将发送重要告警。

在用户创建元数据周期备份到第三方服务器的任务后，告警消除。

### 告警属性

| 告警ID  | 告警级别 | 是否自动清除 |
|-------|------|--------|
| 12057 | 重要   | 是      |

## 告警参数

| 参数名称 | 参数含义          |
|------|---------------|
| 来源   | 产生告警的集群或系统名称。 |
| 服务名  | 产生告警的服务名称。    |
| 角色名  | 产生告警的角色名称。    |
| 主机名  | 产生告警的主机名。     |

## 对系统的影响

如果没有将元数据备份到第三方服务器，当集群主备管理节点同时故障且本地备份数据丢失时，导致元数据无法恢复。

## 可能原因

元数据未配置周期备份到第三方服务器任务。

## 处理步骤

查看元数据是否配置周期备份。

- 步骤1** 在FusionInsight Manager管理界面，选择“运维 > 告警 > 告警”。
- 步骤2** 在告警列表中单击该告警的，从“附加信息”中获取产生告警的数据模块。
- 步骤3** 选择“运维 > 备份恢复 > 备份管理 > 创建”。
- 步骤4** 配置备份任务，需要配置的备份数据与该告警的附加信息保持一致。
- 步骤5** 创建备份任务成功后，等待2分钟，检查告警是否消除。
  - 是，处理完毕。
  - 否，执行**步骤6**。

收集故障信息。

- 步骤6** 在FusionInsight Manager界面，选择“运维 > 日志 > 下载”。
- 步骤7** 在“服务”中勾选“Controller”，单击“确定”。
- 步骤8** 单击右上角的 设置日志收集的时间范围，一般为告警产生时间的前后10分钟，单击“下载”。
- 步骤9** 请联系运维人员，并发送已收集的故障日志信息。

----结束

## 告警清除

此告警修复后，系统会自动清除此告警，无需手工清除。

## 参考信息

无

## 12.13.37 ALM-12061 进程使用率超过阈值

### 告警解释

系统每30秒周期性检测omm进程使用情况，执行`ps -o nlwp,pid,args, -u omm | awk '{sum+=$1} END {print "", sum}'`命令，获取当前omm用户并发的所有进程数，在omm用户下，执行`ulimit -u`，获取omm用户可以同时打开的进程最大数。

结果相除，获取到对应的omm用户进程使用率。进程使用率默认提供一个阈值范围。当检测到进程使用率超出阈值范围时产生该告警。

平滑次数为3，进程使用率小于或等于阈值时，告警恢复；如果当前平滑次数大于1，进程使用率小于或等于阈值的90%时，告警恢复。

### 告警属性

| 告警ID  | 告警级别 | 是否自动清除 |
|-------|------|--------|
| 12061 | 重要   | 是      |

### 告警参数

| 参数名称              | 参数含义                  |
|-------------------|-----------------------|
| 来源                | 产生告警的集群或系统名称。         |
| 服务名               | 产生告警的服务名称。            |
| 角色名               | 产生告警的角色名称。            |
| 主机名               | 产生告警的主机名。             |
| Trigger Condition | 系统当前指标取值满足自定义的告警设置条件。 |

### 对系统的影响

- 无法切换到omm用户。
- 无法创建新的omm线程。

### 可能原因

- 告警阈值配置不合理。
- omm用户可以同时打开的进程（包括线程）的最大个数配置不合理。
- 同时打开的进程过多。

## 处理步骤

检查告警阈值配置或者平滑次数配置是否合理。

**步骤1** 在FusionInsight Manager界面，基于实际CPU使用情况，修改告警阈值和平滑次数配置项。

根据实际服务的使用情况在“运维 > 告警 > 阈值设置 > 待操作集群的名称 > 主机 > 进程 > omm 进程使用率”中更改告警的平滑次数。

### 说明

该选项的含义为告警检查阶段，“平滑次数”为连续检查多少次超过阈值，则发送告警。

根据实际服务的使用情况在“运维 > 告警 > 阈值设置 > 待操作集群的名称 > 主机 > 进程 > omm 进程使用率”中修改对应规则的阈值，如图12-31所示。

图 12-31 设置告警阈值

阈值设置 > 修改规则

\* 规则名称：

\* 告警级别：

\* 阈值类型： 最大值  最小值

\* 日期： 每天  每周  其他

阈值设置： 起止时间  -  阈值

**步骤2** 等待2分钟，查看告警是否自动恢复。

- 是，处理完毕。
- 否，执行**步骤3**。

检查系统omm用户同时打开的进程（包括线程）最大数的配置是否合理。

**步骤3** 打开FusionInsight Manager页面，在告警列表中，单击此告警所在行的▼，查看该告警的主机地址

**步骤4** 以root用户登录告警所在主机。

**步骤5** 执行命令su - omm，切换到omm用户。

**步骤6** 执行命令ulimit -u，获取到当前配置的omm用户同时打开的线程最大数的配置值，查看该值是否大于等于60000。

- 是，执行**步骤8**。
- 否，执行**步骤7**。

**步骤7** 执行命令ulimit -u 60000，将omm用户的该配置修改为60000，等待2分钟，查看告警是否消失。

- 是，处理完毕。
- 否，执行**步骤12**。

**检查是否同时打开的进程过多。**

**步骤8** 打开FusionInsight Manager页面，在告警列表中，单击此告警所在行的▼，查看该告警的主机地址。

**步骤9** 以root用户登录告警所在主机。

**步骤10** 执行命令ps -o nlwp,pid,lwp,args, -u omm|sort -n，查看系统当前使用的线程数量。

命令回显结果是基于线程数排序的，分析线程数最大的top5线程，结合业务分析是否异常使用，如果是，则需要联系相关维护人员修复该异常，如果所有线程均正常使用，则需要执行ulimit -u命令，将该值调整到大于60000。

**步骤11** 等待5分钟，检查该告警是否恢复。

- 是，处理完毕。
- 否，执行**步骤12**。

**收集故障信息。**

**步骤12** 在集群的FusionInsight Manager界面，选择“运维 > 日志 > 下载”。

**步骤13** 在“服务”中勾选“OmmServer”和“NodeAgent”，单击“确定”。

**步骤14** 单击右上角的 设置日志收集的“开始时间”和“结束时间”分别为告警产生时间的前后10分钟，单击“下载”。

**步骤15** 请联系运维人员，并发送已收集的故障日志信息。

----结束

## 告警清除

此告警修复后，系统会自动清除此告警，无需手工清除。

## 参考信息

无。

## 12.13.38 ALM-12062 OMS 参数配置同集群规模不匹配

### 告警解释

系统每一个小时，整点检查一次OMS参数配置和集群规模是否匹配，如果检查OMS配置参数不足以支撑当前的集群规模，系统将发送此告警。待用户修改OMS参数配置，该告警会自动清除。

### 告警属性

| 告警ID  | 告警级别 | 是否自动清除 |
|-------|------|--------|
| 12062 | 重要   | 是      |

### 告警参数

| 参数名称 | 参数含义          |
|------|---------------|
| 来源   | 产生告警的集群或系统名称。 |
| 服务名  | 产生告警的服务名称。    |
| 角色名  | 产生告警的角色名称。    |
| 主机名  | 产生告警的主机名。     |

### 对系统的影响

安装集群或者系统扩容节点未同步修改相应的OMS配置。

### 可能原因

OMS配置同集群规模不匹配。

### 处理步骤

**检查OMS配置同集群规模是否匹配。**

- 步骤1** 打开FusionInsight Manager页面，在告警列表中，单击此告警所在行的▼，查看该告警的主机地址。
- 步骤2** 以root用户登录告警所在主机。
- 步骤3** 执行命令su - omm，切换到omm用户。
- 步骤4** 执行命令vi \$BIGDATA\_LOG\_HOME/controller/scriptlog/modify\_manager\_param.log打开对应日志，搜索日志“Current oms configurations can not support xx nodes”，其中xx为当前集群节点个数。
- 步骤5** 参考[根据集群节点数优化Manager配置](#)，对当前集群配置进行优化。



**步骤6** 配置完成后等待1小时后，查看告警列表中，该告警是否已清除。

- 是，处理完毕。
- 否，执行**步骤7**。

**收集故障信息。**

**步骤7** 在FusionInsight Manager界面，选择“运维 > 日志 > 下载”。

**步骤8** 在“服务”中勾选“Controller”，单击“确定”。

**步骤9** 单击右上角的 设置日志收集的“开始时间”和“结束时间”分别为告警产生时间的前后10分，单击“下载”。

**步骤10** 请联系运维人员，并发送已收集的故障日志信息。

----结束

## 告警清除

此告警修复后，系统会自动清除此告警，无需手工清除。

## 参考信息

### 根据集群节点数优化Manager配置

**步骤1** 以omm用户登录主管理节点。

**步骤2** 执行以下命令，切换目录。

```
cd ${BIGDATA_HOME}/om-server/om/sbin
```

**步骤3** 执行以下命令查看当前集群Manager相关配置。

```
sh oms_config_info.sh -q
```

**步骤4** 执行以下命令指定当前集群的节点数。

命令格式：**sh oms\_config\_info.sh -s 节点数**

例如：

```
sh oms_config_info.sh -s 1000
```

根据界面提示，输入“y”：

```
The following configurations will be modified:
Module Parameter Current Target
Controller controller.Xmx 4096m => 16384m
Controller controller.Xms 1024m => 8192m Controller
controller.node.heartbeat.error.threshold 30000 => 60000
Pms pms.mem 8192m => 10240m
Do you really want to do this operation? (y/n):
```

界面提示以下信息表示配置更新成功：

```
...
Operation has been completed. Now restarting OMS server. [done]
Restarted oms server successfully.
```

**说明**

- 配置更新过程中，OMS会自动重启。
- 相近数量的节点规模对应的Manager相关配置是通用的，例如100节点变为101节点，并没有新的配置项需要刷新。

----结束

## 12.13.39 ALM-12063 磁盘不可用

### 告警解释

系统每一个小时，整点检查一次当前主机的磁盘是否可用，只检查数据盘，在磁盘对应的挂载目录下执行创建文件，写文件和删文件等操作，如果能够成功则认为磁盘可用，发送恢复告警，如果不能成功，则发送故障告警。

### 告警属性

| 告警ID  | 告警级别 | 是否自动清除 |
|-------|------|--------|
| 12063 | 重要   | 是      |

### 告警参数

| 参数名称 | 参数含义          |
|------|---------------|
| 来源   | 产生告警的集群或系统名称。 |
| 服务名  | 产生告警的服务名称。    |
| 角色名  | 产生告警的角色名称。    |
| 主机名  | 产生告警的主机名。     |
| 磁盘名  | 产生告警的磁盘名称。    |

### 对系统的影响

数据盘不可写或者不可读，会导致业务异常。

### 可能原因

磁盘挂载目录权限异常或磁盘坏道。

### 处理步骤

**检查磁盘挂载目录权限是否正常。**

- 步骤1** 打开FusionInsight Manager页面，在告警列表中，单击此告警所在行的▼，查看该告警的主机地址和告警的磁盘名称DiskName。

**步骤2** 以root用户登录告警所在主机。

**步骤3** 执行命令df -h |grep DiskName，获取对应的挂载点，查看挂载目录的权限，是否存在不可写或者不可读。

- 是，执行**步骤4**。
- 否，执行**步骤8**。

#### 说明

如果挂载目录权限为000，或者属主为root，则表示当前状态为不可读不可写。

**步骤4** 修改目录权限为合适的目录权限。

**步骤5** 等待一小时，查看告警是否恢复。

- 是，操作结束。
- 否，执行**6**。

**步骤6** 联系硬件工程师，修复磁盘故障。

**步骤7** 等待一小时，查看告警是否恢复。

- 是，操作结束。
- 否，执行**步骤8**。

**收集故障信息。**

**步骤8** 在FusionInsight Manager界面，选择“运维 > 日志 > 下载”。

**步骤9** 在“服务”中勾选“NodeAgent”，单击“确定”。

**步骤10** 单击右上角的 设置日志收集的“开始时间”和“结束时间”分别为告警产生时间的前后10分，单击“下载”。

**步骤11** 请联系运维人员，并发送已收集的故障日志信息。

----结束

## 告警清除

此告警修复后，系统会自动清除此告警，无需手工清除。

## 参考信息

无。

## 12.13.40 ALM-12064 主机随机端口范围配置与集群使用端口冲突

### 告警解释

系统每一个小时检查一次主机随机端口配置范围是否与集群使用端口范围冲突，如果有冲突，则发送此告警。待客户重新修改该主机的随机端口范围配置到正常范围，该告警会自动清除。

## 告警属性

| 告警ID  | 告警级别 | 是否自动清除 |
|-------|------|--------|
| 12064 | 重要   | 是      |

## 告警参数

| 参数名称 | 参数含义          |
|------|---------------|
| 来源   | 产生告警的集群或系统名称。 |
| 服务名  | 产生告警的服务名称。    |
| 角色名  | 产生告警的角色名称。    |
| 主机名  | 产生告警的主机名。     |

## 对系统的影响

集群系统默认端口被占用，导致某些进程启动失败。

## 可能原因

随机端口范围配置被修改。

## 处理步骤

检查系统当前的随机端口范围。

- 步骤1** 打开FusionInsight Manager页面，在告警列表中，单击此告警所在行的▼，查看该告警的主机地址。
- 步骤2** 以root用户登录告警所在主机。
- 步骤3** 执行命令`cat /proc/sys/net/ipv4/ip_local_port_range`，获取该主机的随机端口范围配置，查看最小值是否小于32768。
  - 是，执行**步骤4**。
  - 否，执行**步骤7**。
- 步骤4** 执行命令`vim /etc/sysctl.conf`，修改配置项`net.ipv4.ip_local_port_range`的值为**32768 61000**，如果没有该配置项，则新增`net.ipv4.ip_local_port_range = 32768 61000`。
- 步骤5** 执行命令`sysctl -p /etc/sysctl.conf`使修改的配置生效。
- 步骤6** 配置完成后等待1小时后，查看告警列表中，该告警是否已清除。
  - 是，处理完毕。
  - 否，执行**步骤7**。

收集故障信息。

**步骤7** 在FusionInsight Manager界面，选择“运维 > 日志 > 下载”。

**步骤8** 在“服务”中勾选“NodeAgent”，单击“确定”。

**步骤9** 单击右上角的 设置日志收集的“开始时间”和“结束时间”分别为告警产生时间的前后10分，单击“下载”。

**步骤10** 请联系运维人员，并发送已收集的故障日志信息。

----结束

## 告警清除

此告警修复后，系统会自动清除此告警，无需手工清除。

## 参考信息

无。

## 12.13.41 ALM-12066 节点间互信失效

### 告警解释

系统每一个小时检查一次主OMS节点和其他Agent节点间的互信是否正常，如果存在互信失效的节点，则发送告警。待客户修复改问题，该告警会自动清除。

### 告警属性

| 告警ID  | 告警级别 | 是否自动清除 |
|-------|------|--------|
| 12066 | 重要   | 是      |

### 告警参数

| 参数名称 | 参数含义          |
|------|---------------|
| 来源   | 产生告警的集群或系统名称。 |
| 服务名  | 产生告警的服务名称。    |
| 角色名  | 产生告警的角色名称。    |
| 主机名  | 产生告警的主机名。     |

### 对系统的影响

可能会导致管理面的一些操作异常。

### 可能原因

- /etc/ssh/sshd\_config配置文件被破坏。

- omm密码过期。

## 处理步骤

查看/etc/ssh/sshd\_config配置文件状态。

**步骤1** 打开FusionInsight Manager页面，在告警列表中，单击此告警所在行的✓，查看告警详情中涉及的主机列表。

**步骤2** 以omm用户登录主OMS管理节点。

**步骤3** 依次在告警详情中的节点执行ssh命令：`ssh host2`（host2为告警详情中OMS节点之外的其它节点），看是否连接失败。

- 是，执行[步骤4](#)。
- 否，执行[步骤6](#)。

**步骤4** 打开host2主机上的“/etc/ssh/sshd\_config”配置文件，查看另外节点是否配置在AllowUsers、DenyUsers等白名单或者黑名单中。

- 是，执行[步骤5](#)。
- 否，联系OS专家处理。

**步骤5** 修改白名单或者黑名单设置，保证omm用户在白名单中或者不在黑名单中。然后持续一段时间观察告警是否清除。

- 是，操作结束。
- 否，执行[步骤6](#)。

查看omm密码状态。

**步骤6** 查看ssh命令的交互信息。

- 要求输入omm用户的密码（Password:），执行[步骤7](#)。
- 要求输入密码短语（Enter passphrase for key '/home/omm/.ssh/id\_rsa:'），执行[步骤9](#)。

**步骤7** 排查OMS节点和host2节点omm用户的信任清单（/home/omm/.ssh/authorized\_keys），查看是否包含对端主机omm用户的公钥文件（/home/omm/.ssh/id\_rsa.pub）。

- 是，联系OS专家处理。
- 否，把对端主机omm用户的公钥添加到本机的信任清单中。

**步骤8** 把对端主机omm用户的公钥添加到本机的信任清单中，然后依次在告警详情中的节点执行ssh命令：`ssh host2`（host2为告警详情中OMS节点之外的其它节点），看是否连接失败。

- 是，执行[步骤9](#)。
- 否，持续一段时间观察告警是否清除，如果清除则操作结束，如果未清除请执行[步骤9](#)。

收集故障信息。

**步骤9** 在FusionInsight Manager界面，选择“运维 > 日志 > 下载”。

**步骤10** 在“服务”中勾选“Controller”，单击“确定”。

**步骤11** 单击右上角的 设置日志收集的时间范围，一般为告警产生时间的前后10分钟，单击“下载”。

**步骤12** 请联系运维人员，并发送已收集的故障日志信息。

----结束

## 告警清除

此告警修复后，系统会自动清除此告警，无需手工清除。

## 参考信息

节点互信异常处理方法如下：

### 须知

- 本此操作需使用omm用户执行。
- 如果节点间网络不通，请先解决网络不通的问题，可以检查两个节点是否在同一个安全组，是否有设置hosts.deny、hosts.allow 等。

1. 在两端节点执行ssh-add -l 确认是否有identities信息。

```
[omm@node-group-2eU40 ~]$
[omm@node-group-2eU40 ~]$
[omm@node-group-2eU40 ~]$
[omm@node-group-2eU40 ~]$ ll .ssh/
total 32
-rw----- 1 omm wheel 0 Dec 29 14:17 agent.pid
-rw----- 1 omm wheel 12901 Mar 9 14:48 authorized_keys
-rw----- 1 omm wheel 54 Sep 24 11:42 config
-rw----- 1 omm wheel 1766 Sep 24 11:43 id_rsa
-rw----- 1 omm wheel 402 Sep 24 11:42 id_rsa.pub
-rw----- 1 omm wheel 88 Jun 8 2020 id_rsa.sha256
[omm@node-group-2eU40 ~]$
[omm@node-group-2eU40 ~]$ ssh-add -l
The agent has no identities.
[omm@node-group-2eU40 ~]$
[omm@node-group-2eU40 ~]$
[omm@node-group-2eU40 ~]$
[omm@node-group-2eU40 ~]$ vim /var/log/Bigdata/nodeagent/
agentlog/ alarmlog/ monitorlog/ scriptlog/
[omm@node-group-2eU40 ~]$ vim /var/log/Bigdata/nodeagent/scriptlog/
agent_alarm_py.log install.log
agent_alarm_py.log.1 installntp.log
```

- 是，执行4。

- 否，执行2。

2. 如果没有identities信息，执行ps -ef|grep ssh-agent找到ssh-agent进程，并停止该进程并等待该进程自动重启。

```
[omm@node-group-2eU40 ~]$
[omm@node-group-2eU40 ~]$
[omm@node-group-2eU40 ~]$ ssh-add -l
The agent has no identities.
[omm@node-group-2eU40 ~]$
[omm@node-group-2eU40 ~]$ ps -ef|grep ssh-agent
omm 18729 1 0 14:53 ? 00:00:00 ssh-agent -a /home/omm/.ssh/agent.pid
omm 25098 1 0 14:54 ? 00:00:00 bash /opt/Bigdata/om-agent/nodeagent/bin/ssh-agent-monitor-startup.sh
omm 25206 25098 0 14:54 ? 00:00:00 bash /opt/Bigdata/om-agent/nodeagent/bin/ssh-agent-monitor.sh
omm 27201 4913 0 14:54 pts/0 00:00:00 grep --color=auto ssh-agent
[omm@node-group-2eU40 ~]$
[omm@node-group-2eU40 ~]$
[omm@node-group-2eU40 ~]$ ssh-add -l
```

3. 执行ssh-add -l 查看是否已经添加identities信息，如果已经添加手动ssh确认是否互信正常。

```
omm 22276 4913 0 14:53 pts/0 00:00:00 grep --color=auto ssh-agent
omm@node-group-2eU40 ~]$
omm@node-group-2eU40 ~]$
omm@node-group-2eU40 ~]$ ssh-add -l
The agent has no identities.
omm@node-group-2eU40 ~]$
omm@node-group-2eU40 ~]$ ps -ef|grep ssh-agent
omm 18729 1 0 14:53 ? 00:00:00 ssh-agent -a /home/omm/.ssh/agent.pid
omm 25098 1 0 14:54 ? 00:00:00 bash /opt/Bigdata/om-agent/nodeagent/bin/ssh-agent-monitor-startup.sh
omm 25286 25098 0 14:54 ? 00:00:00 bash /opt/Bigdata/om-agent/nodeagent/bin/ssh-agent-monitor.sh
omm 27201 4913 0 14:54 pts/0 00:00:00 grep --color=auto ssh-agent
omm@node-group-2eU40 ~]$
omm@node-group-2eU40 ~]$ ssh-add -l
2048 SHA256:uChnRUbhH1HYxpF0ZiBS0zym1KXMIaFyvn0IMpiZjg /home/omm/.ssh/id_rsa (RSA)
omm@node-group-2eU40 ~]$
omm@node-group-2eU40 ~]$ ssh 10.33.109.226
Warning: Permanently added '10.33.109.226' (ECDSA) to the list of known hosts.
Last login: Tue Mar 9 14:53:49 2021
```

4. 如果有identities信息，需要确认“/home/omm/.ssh/authorized\_keys”中是否有对端节点“/home/omm/.ssh/id\_rsa.pub”文件中的信息，如果没有手动添加。
5. 检查“/home/omm/.ssh”目录下的文件权限是否被修改。
6. 排查如下日志文件“/var/log/Bigdata/nodeagent/scriptlog/ssh-agent-monitor.log”。
7. 如果用户把omm的“/home”目录删除了，请联系MRS支撑人员修复。

## 12.13.42 ALM-12067 tomcat 资源异常

### 告警解释

HA每85秒周期性检测Manager的Tomcat资源。当HA连续2次都检测到Tomcat资源异常时，产生该告警。

当HA检测到Tomcat资源正常后，告警恢复。

Tomcat资源为单主资源，一般资源异常会导致主备倒换，看到告警时，基本已经主备倒换，并在新主环境上启动新的Tomcat资源，告警恢复。该告警用于提示用户，Manager主备倒换的原因。

### 告警属性

| 告警ID  | 告警级别 | 是否自动清除 |
|-------|------|--------|
| 12067 | 重要   | 是      |

### 告警参数

| 参数名称 | 参数含义          |
|------|---------------|
| 来源   | 产生告警的集群或系统名称。 |
| 服务名  | 产生告警的服务名称。    |
| 角色名  | 产生告警的角色名称。    |
| 主机名  | 产生告警的主机名。     |



## 对系统的影响

- Manager主备倒换。
- Tomcat持续重启。

## 可能原因

- Tomcat目录权限异常，Tomcat进程异常。

## 处理步骤

### 检查Tomcat目录权限是否正常。

- 步骤1** 打开FusionInsight Manager页面，在告警列表中，单击此告警所在行的▼，查看该告警的主机地址。
- 步骤2** 以root用户登录告警所在主机。
- 步骤3** 执行命令su - omm，切换到omm用户。
- 步骤4** 执行命令vi \$BIGDATA\_LOG\_HOME/omm/oms/ha/scriptlog/tomcat.log，查看ha的Tomcat资源日志，是否有如下关键字“Cannot find XXX”，根据如下关键字修复对应文件的权限。
- 步骤5** 等待5分钟，查看告警是否自动清除。
  - 是，处理完毕。
  - 否，执行**步骤6**。

### 收集故障信息。

- 步骤6** 在FusionInsight Manager界面，选择“运维>日志>下载”。
- 步骤7** 在“服务”中勾选“OmmServer”和“Tomcat”，单击“确定”。
- 步骤8** 单击右上角的 设置日志收集的时间范围，一般为告警产生时间的前后10分钟，单击“下载”。
- 步骤9** 请联系运维人员，并发送已收集的故障日志信息。

----结束

## 告警清除

此告警修复后，系统会自动清除此告警，无需手工清除。

## 参考信息

无。

## 12.13.43 ALM-12068 acs 资源异常

### 告警解释

HA每80秒周期性检测Manager的ACS资源。当HA连续2次都检测到ACS资源异常时，产生该告警。

当HA检测到ACS资源正常后，告警恢复。

ACS资源为单主资源，一般资源异常会导致主备倒换，看到告警时，基本已经主备倒换，并在新主环境上启动新的ACS资源，告警恢复。该告警用于提示用户，Manager主备倒换的原因。

## 告警属性

| 告警ID  | 告警级别 | 是否自动清除 |
|-------|------|--------|
| 12068 | 重要   | 是      |

## 告警参数

| 参数名称 | 参数含义          |
|------|---------------|
| 来源   | 产生告警的集群或系统名称。 |
| 服务名  | 产生告警的服务名称。    |
| 角色名  | 产生告警的角色名称。    |
| 主机名  | 产生告警的主机名。     |

## 对系统的影响

- Manager主备倒换。
- ACS进程持续重启，可能引起无法登录FusionInsight Manager。

## 可能原因

ACS进程异常。

## 处理步骤

**检查ACS进程是否异常。**

- 步骤1** 打开FusionInsight Manager页面，在告警列表中，单击此告警所在行的 $\checkmark$ ，查看该告警的主机名称。
- 步骤2** 以root用户登录该告警的主机地址。
- 步骤3** 执行命令su - omm，执行sh  $\${BIGDATA\_HOME}/om-server/OMS/workspace0/ha/module/hacom/script/status\_ha.sh$ ，查询当前HA管理的ACS资源状态是否正常（单机模式下面，ACS资源为normal状态；双机模式下，ACS资源在主节点为normal状态，在备节点为stopped状态。）
  - 是，执行**步骤6**。
  - 否，执行**步骤4**。
- 步骤4** 执行命令vi  $\${BIGDATA\_LOG\_HOME}/omm/oms/ha/scriptlog/acs.log$ ，查看ha的ACS资源日志，是否有关键字“ERROR”，分析日志查看资源异常原因并修复。

**步骤5** 等待五分钟，查看告警是否恢复。

- 是，操作结束。
- 否，执行**步骤6**。

**收集故障信息。**

**步骤6** 在FusionInsight Manager界面，选择“运维>日志>下载”。

**步骤7** 在“服务”中勾选“Controller”和“OmmServer”，单击“确定”。

**步骤8** 单击右上角的 设置日志收集的“开始时间”和“结束时间”分别为告警产生时间的前后1小时，单击“下载”。

**步骤9** 请联系运维人员，并发送已收集的故障日志信息。

---结束

## 告警清除

此告警修复后，系统会自动清除此告警，无需手工清除。

## 参考信息

无。

## 12.13.44 ALM-12069 aos 资源异常

### 告警解释

HA每81秒周期性检测Manager的AOS资源。当HA连续2次检测到AOS资源异常时，产生该告警。

当HA检测到AOS资源正常后，告警恢复。

AOS资源为单主资源，一般资源异常会导致主备倒换，看到告警时，基本已经主备倒换，并在新主环境上启动新的ACS资源，告警恢复。该告警用于提示用户，Manager主备倒换的原因。

### 告警属性

| 告警ID  | 告警级别 | 是否自动清除 |
|-------|------|--------|
| 12069 | 重要   | 是      |

### 告警参数

| 参数名称 | 参数含义          |
|------|---------------|
| 来源   | 产生告警的集群或系统名称。 |
| 服务名  | 产生告警的服务名称。    |

| 参数名称 | 参数含义       |
|------|------------|
| 角色名  | 产生告警的角色名称。 |
| 主机名  | 产生告警的主机名。  |

## 对系统的影响

- Manager主备倒换。
- AOS进程持续重启，可能引起无法登录FusionInsight Manager。

## 可能原因

AOS进程异常。

## 处理步骤

**检查AOS进程是否异常。**

**步骤1** 打开FusionInsight Manager页面，在告警列表中，单击此告警所在行的，查看该告警的主机名称。

**步骤2** 以root用户登录该告警的主机地址。

**步骤3** 执行命令su - omm，执行sh `/${BIGDATA_HOME}/om-server/OMS/workspace0/ha/module/hacom/script/status_ha.sh`，查询当前HA管理的AOS资源状态是否正常（单机模式下面，AOS资源为normal状态；双机模式下，AOS资源在主节点为normal状态，在备节点为stopped状态。）

- 是，执行**步骤6**。
- 否，执行**步骤4**。

**步骤4** 执行命令vi `/${BIGDATA_LOG_HOME}/omm/oms/ha/scriptlog/aos.log`，查看ha的AOS资源日志，是否有关键字“ERROR”，分析日志查看资源异常原因并修复。

**步骤5** 等待五分钟，查看告警是否恢复。

- 是，操作结束。
- 否，执行**步骤6**。

**收集故障信息。**

**步骤6** 在FusionInsight Manager界面，选择“运维>日志>下载”。

**步骤7** 在“服务”中勾选“Controller”和“OmmServer”，单击“确定”。

**步骤8** 单击右上角的 设置日志收集的“开始时间”和“结束时间”分别为告警产生时间的前后1小时，单击“下载”。

**步骤9** 请联系运维人员，并发送已收集的故障日志信息。

----结束

## 告警清除

此告警修复后，系统会自动清除此告警，无需手工清除。

## 参考信息

无。

## 12.13.45 ALM-12070 controller 资源异常

### 告警解释

HA每80秒周期性检测Manager的controller资源。当HA连续2次检测到controller资源异常时，产生该告警。

当HA检测到controller资源正常后，告警恢复。

controller资源为单主资源，一般资源异常会导致主备倒换，看到告警时，基本已经主备倒换，并在新主环境中启动新的controller资源，告警恢复。该告警用于提示用户，Manager主备倒换的原因。

### 告警属性

| 告警ID  | 告警级别 | 是否自动清除 |
|-------|------|--------|
| 12070 | 重要   | 是      |

### 告警参数

| 参数名称 | 参数含义          |
|------|---------------|
| 来源   | 产生告警的集群或系统名称。 |
| 服务名  | 产生告警的服务名称。    |
| 角色名  | 产生告警的角色名称。    |
| 主机名  | 产生告警的主机名。     |

### 对系统的影响

- Manager主备倒换。
- controller进程持续重启，可能引起无法登录FusionInsight Manager。

### 可能原因

controller进程异常。

### 处理步骤

**检查controller进程是否异常。**

- 步骤1** 打开FusionInsight Manager页面，在告警列表中，单击此告警所在行的 $\surd$ ，查看该告警的主机名称。
- 步骤2** 以root用户登录该告警的主机地址。
- 步骤3** 执行命令su - omm，执行sh  `${BIGDATA_HOME}/om-server/OMS/workspace0/ha/module/hacom/script/status_ha.sh`，查询当前HA管理的controller资源状态是否正常（单机模式下面，controller资源为normal状态；双机模式下，controller资源在主节点为normal状态，在备节点为stopped状态。）
- 是，执行**步骤6**。
  - 否，执行**步骤4**。
- 步骤4** 执行命令vi  `$BIGDATA_LOG_HOME/omm/oms/ha/scriptlog/controller.log`，查看ha的controller资源日志，执行命令vi  `$BIGDATA_LOG_HOME/controller/controller.log`，查看controller运行日志，是否有关键字“ERROR”，分析日志查看资源异常原因并修复。
- 步骤5** 等待五分钟，查看告警是否恢复。
- 是，操作结束。
  - 否，执行**步骤6**。
- 收集故障信息。**
- 步骤6** 在FusionInsight Manager界面，选择“运维 > 日志 > 下载”。
- 步骤7** 在“服务”中勾选“Controller”和“OmmServer”，单击“确定”。
- 步骤8** 单击右上角的 设置日志收集的“开始时间”和“结束时间”分别为告警产生时间的前后1小时，单击“下载”。
- 步骤9** 请联系运维人员，并发送已收集的故障日志信息。

----结束

## 告警清除

此告警修复后，系统会自动清除此告警，无需手工清除。

## 参考信息

无。

## 12.13.46 ALM-12071 httpd 资源异常

### 告警解释

HA每120秒周期性检测Manager的httpd资源。当HA连续10次检测到httpd资源异常时，产生该告警。

当HA检测到httpd资源正常后，告警恢复。

httpd资源为单主资源，一般资源异常会导致主备倒换，看到告警时，基本已经主备倒换，并在新主环境上启动新的httpd资源，告警恢复。该告警用于提示用户，Manager主备倒换的原因。

## 告警属性

| 告警ID  | 告警级别 | 是否自动清除 |
|-------|------|--------|
| 12071 | 重要   | 是      |

## 告警参数

| 参数名称 | 参数含义          |
|------|---------------|
| 来源   | 产生告警的集群或系统名称。 |
| 服务名  | 产生告警的服务名称。    |
| 角色名  | 产生告警的角色名称。    |
| 主机名  | 产生告警的主机名。     |

## 对系统的影响

- Manager主备倒换。
- httpd进程持续重启，可能引起无法访问服务原生UI界面。

## 可能原因

httpd进程异常。

## 处理步骤

**检查httpd进程是否异常。**

- 步骤1** 打开FusionInsight Manager页面，在告警列表中，单击此告警所在行的 $\surd$ ，查看该告警的主机名称。
- 步骤2** 以root用户登录该告警的主机地址。
- 步骤3** 执行命令su - omm，切换至omm用户。
- 步骤4** 执行sh `${BIGDATA_HOME}/om-server/OMS/workspace0/ha/module/hacom/script/status_ha.sh`，查询当前HA管理的httpd资源状态是否正常（单机模式下面，httpd资源为normal状态；双机模式下，httpd资源在主节点为normal状态，在备节点为stopped状态。）
  - 是，执行**步骤7**。
  - 否，执行**步骤5**。
- 步骤5** 执行命令vi `SBIGDATA_LOG_HOME/omm/oms/ha/scriptlog/httpd.log`，查看ha的httpd资源日志，是否有关键字“ERROR”，分析日志查看资源异常原因并修复。
- 步骤6** 等待五分钟，查看告警是否恢复。
  - 是，操作结束。
  - 否，执行**步骤7**。

**收集故障信息。**

**步骤7** 在FusionInsight Manager界面，选择“运维 > 日志 > 下载”。

**步骤8** 在“服务”中勾选“Controller”和“OmmServer”，单击“确定”。

**步骤9** 单击右上角的 设置日志收集的“开始时间”和“结束时间”分别为告警产生时间的前后1小时，单击“下载”。

**步骤10** 请联系运维人员，并发送已收集的故障日志信息。

----结束

**告警清除**

此告警修复后，系统会自动清除此告警，无需手工清除。

**参考信息**

无。

**12.13.47 ALM-12072 floatip 资源异常****告警解释**

HA每9秒周期性检测Manager的floatip资源。当HA连续3次检测到floatip资源异常时，产生该告警。

当HA检测到floatip资源正常后，告警恢复。

floatip资源为单主资源，一般资源异常会导致主备倒换，看到告警时，基本已经主备倒换，并在新主环境上启动新的floatip资源，告警恢复。该告警用于提示用户，Manager主备倒换的原因。

**告警属性**

| 告警ID  | 告警级别 | 是否自动清除 |
|-------|------|--------|
| 12072 | 重要   | 是      |

**告警参数**

| 参数名称 | 参数含义          |
|------|---------------|
| 来源   | 产生告警的集群或系统名称。 |
| 服务名  | 产生告警的服务名称。    |
| 角色名  | 产生告警的角色名称。    |
| 主机名  | 产生告警的主机名。     |



## 对系统的影响

- Manager主备倒换。
- floatip进程持续重启，可能引起无法访问服务原生UI界面。

## 可能原因

浮动IP地址异常。

## 处理步骤

检查主管理节点的浮动IP地址状态。

**步骤1** 打开FusionInsight Manager页面，在告警列表中，单击此告警所在行的▼，查看该告警的主机地址及资源名称。

**步骤2** 以root用户登录主管理节点。

**步骤3** 执行以下命令进入 “ \${BIGDATA\_HOME}/om-server/om/sbin/” 目录。

```
su - omm
```

```
cd ${BIGDATA_HOME}/om-server/om/sbin/
```

**步骤4** 执行 “sh status-oms.sh” 命令，执行status-oms.sh脚本检查主Manager的浮动IP是否正常，查看回显中，主管理节点的 “ResName” 为 “floatip” 的一行，是否显示以下信息：

例如：

```
10-10-10-160 floatip Normal Normal Single_active
```

- 是，执行[步骤8](#)。
- 否，执行[步骤5](#)。

**步骤5** 执行ifconfig命令检查浮动IP地址的网卡是否存在。

- 是，执行[步骤8](#)。
- 否，执行[步骤6](#)。

**步骤6** 执行命令ifconfig 网卡名称 浮动IP地址 netmask 子网掩码重新配置浮动IP网卡（例如，ifconfig eth0 10.10.10.102 netmask 255.255.255.0）。

**步骤7** 等待5分钟，查看告警列表中，该告警是否已清除。

- 是，处理完毕。
- 否，执行[步骤8](#)。

收集故障信息。

**步骤8** 在FusionInsight Manager界面，选择“运维 > 日志 > 下载”。

**步骤9** 在“服务”中勾选“Controller”和“OmmServer”，单击“确定”。

**步骤10** 单击右上角的 设置日志收集的“开始时间”和“结束时间”分别为告警产生时间的前后1小时，单击“下载”。

**步骤11** 请联系运维人员，并发送已收集的故障日志信息。

----结束

## 告警清除

此告警修复后，系统会自动清除此告警，无需手工清除。

## 参考信息

无。

## 12.13.48 ALM-12073 cep 资源异常

### 告警解释

HA每60秒周期性检测Manager的cep资源。当HA连续2次检测到cep资源异常时，产生该告警。

当HA检测到cep资源正常后，告警恢复。

cep资源为单主资源，一般资源异常会导致主备倒换，看到告警时，基本已经主备倒换，并在新主环境中启动新的cep资源，告警恢复。该告警用于提示用户，Manager主备倒换的原因。

### 告警属性

| 告警ID  | 告警级别 | 是否自动清除 |
|-------|------|--------|
| 12073 | 重要   | 是      |

### 告警参数

| 参数名称 | 参数含义          |
|------|---------------|
| 来源   | 产生告警的集群或系统名称。 |
| 服务名  | 产生告警的服务名称。    |
| 角色名  | 产生告警的角色名称。    |
| 主机名  | 产生告警的主机名。     |

### 对系统的影响

- Manager主备倒换。
- cep进程持续重启，可能会导致监控数据异常。

### 可能原因

cep进程异常。

### 处理步骤

检查cep进程是否异常。

- 步骤1** 打开FusionInsight Manager页面，在告警列表中，单击此告警所在行的 $\surd$ ，查看该告警的主机名称。
- 步骤2** 以root用户登录该告警的主机地址。
- 步骤3** 执行命令su - omm，执行sh  $\{BIGDATA\_HOME\}/om-server/OMS/workspace0/ha/module/hacom/script/status\_ha.sh$ ，查询当前HA管理的cep资源状态是否正常（单机模式下面，cep资源为normal状态；双机模式下，cep资源在主节点为normal状态，在备节点为stopped状态。）
- 是，执行**步骤6**。
  - 否，执行**步骤4**。
- 步骤4** 执行命令vi  $\$BIGDATA\_LOG\_HOME/omm/oms/cep/cep.log$ 和vi  $\$BIGDATA\_LOG\_HOME/omm/oms/cep/scriptlog/cep\_ha.log$ ，查看ha的cep资源日志，是否有关键字“ERROR”，分析日志查看资源异常原因并修复。
- 步骤5** 等待五分钟，查看告警是否恢复。
- 是，操作结束。
  - 否，执行**步骤6**。
- 收集故障信息。**
- 步骤6** 在FusionInsight Manager界面，选择“运维 > 日志 > 下载”。
- 步骤7** 在“服务”中勾选“Controller”和“OmmServer”，单击“确定”。
- 步骤8** 单击右上角的 设置日志收集的“开始时间”和“结束时间”分别为告警产生时间的前后1小时，单击“下载”。
- 步骤9** 请联系运维人员，并发送已收集的故障日志信息。

----结束

## 告警清除

此告警修复后，系统会自动清除此告警，无需手工清除。

## 参考信息

无。

## 12.13.49 ALM-12074 fms 资源异常

### 告警解释

HA每60秒周期性检测Manager的fms资源。当HA连续2次检测到fms资源异常时，产生该告警。

当HA检测到fms资源正常后，告警恢复。

fms资源为单主资源，一般资源异常会导致主备倒换，看到告警时，基本已经主备倒换，并在新主环境上启动新的fms资源，告警恢复。该告警用于提示用户，Manager主备倒换的原因。

## 告警属性

| 告警ID  | 告警级别 | 是否自动清除 |
|-------|------|--------|
| 12074 | 重要   | 是      |

## 告警参数

| 参数名称 | 参数含义          |
|------|---------------|
| 来源   | 产生告警的集群或系统名称。 |
| 服务名  | 产生告警的服务名称。    |
| 角色名  | 产生告警的角色名称。    |
| 主机名  | 产生告警的主机名。     |

## 对系统的影响

- Manager主备倒换。
- fms进程持续重启, 可能导致告警信息无法正常上报。

## 可能原因

fms进程异常。

## 处理步骤

**检查fms进程是否异常。**

- 步骤1** 打开FusionInsight Manager页面, 在告警列表中, 单击此告警所在行的▼, 查看该告警的主机名称。
- 步骤2** 以root用户登录该告警的主机地址。
- 步骤3** 执行命令su - omm, 执行sh \${BIGDATA\_HOME}/om-server/OMS/workspace0/ha/module/hacom/script/status\_ha.sh, 查询当前HA管理的fms资源状态是否正常(单机模式下面, fms资源为normal状态; 双机模式下, fms资源在主节点为normal状态, 在备节点为stopped状态。)
- 是, 执行**步骤6**。
  - 否, 执行**步骤4**。
- 步骤4** 执行命令vi \$BIGDATA\_LOG\_HOME/omm/oms/fms/fms.log 和vi \$BIGDATA\_LOG\_HOME/omm/oms/fms/scriptlog/fms\_ha.log 查看ha的fms资源日志, 是否有关键字“ERROR”, 分析日志查看资源异常原因并修复。
- 步骤5** 等待五分钟, 查看告警是否恢复。
- 是, 操作结束。
  - 否, 执行**步骤6**。

收集故障信息。

**步骤6** 在FusionInsight Manager界面，选择“运维 > 日志 > 下载”。

**步骤7** 在“服务”中勾选“Controller”和“OmmServer”，单击“确定”。

**步骤8** 单击右上角的 设置日志收集的“开始时间”和“结束时间”分别为告警产生时间的前后1小时，单击“下载”。

**步骤9** 请联系运维人员，并发送已收集的故障日志信息。

----结束

## 告警清除

此告警修复后，系统会自动清除此告警，无需手工清除。

## 参考信息

无。

## 12.13.50 ALM-12075 pms 资源异常

### 告警解释

HA每55秒周期性检测Manager的pms资源。当HA连续3次检测到pms资源异常时，产生该告警。

当HA检测到pms资源正常后，告警恢复。

pms资源为单主资源，一般资源异常会导致主备倒换，看到告警时，基本已经主备倒换，并在新主环境上启动新的pms资源，告警恢复。该告警用于提示用户，Manager主备倒换的原因。

### 告警属性

| 告警ID  | 告警级别 | 是否自动清除 |
|-------|------|--------|
| 12075 | 重要   | 是      |

### 告警参数

| 参数名称 | 参数含义          |
|------|---------------|
| 来源   | 产生告警的集群或系统名称。 |
| 服务名  | 产生告警的服务名称     |
| 角色名  | 产生告警的角色名称     |
| 主机名  | 产生告警的主机名      |

## 对系统的影响

- Manager主备倒换。
- pms进程持续重启,可能会导致监控信息异常。

## 可能原因

pms进程异常。

## 处理步骤

**检查pms进程是否异常。**

**步骤1** 打开FusionInsight Manager页面,在告警列表中,单击此告警所在行的 $\surd$ ,查看该告警的主机名称。

**步骤2** 以root用户登录该告警的主机地址。

**步骤3** 执行命令su - omm,执行sh  $\{BIGDATA\_HOME\}/om-server/OMS/workspace0/ha/module/hacom/script/status\_ha.sh$ ,查询当前HA管理的pms资源状态是否正常(单机模式下面,pms资源为normal状态;双机模式下,pms资源在主节点为normal状态,在备节点为stopped状态。)

- 是,执行**步骤6**。
- 否,执行**步骤4**。

**步骤4** 执行命令vi  $\$BIGDATA\_LOG\_HOME/omm/oms/pms/pms.log$  和vi  $\$BIGDATA\_LOG\_HOME/omm/oms/pms/scriptlog/pms\_ha.log$ ,查看ha的pms资源日志,是否有关键字“ERROR”,分析日志查看资源异常原因并修复。

**步骤5** 等待五分钟,查看告警是否恢复。

- 是,操作结束。
- 否,执行**步骤6**。

**收集故障信息。**

**步骤6** 在FusionInsight Manager界面,选择“运维 > 日志 > 下载”。

**步骤7** 在“服务”中勾选“Controller”和“OmmServer”,单击“确定”。

**步骤8** 单击右上角的设置日志收集的“开始时间”和“结束时间”分别为告警产生时间的前后1小时,单击“下载”。

**步骤9** 请联系运维人员,并发送已收集的故障日志信息。

----结束

## 告警清除

此告警修复后,系统会自动清除此告警,无需手工清除。

## 参考信息

无。

## 12.13.51 ALM-12076 gaussDB 资源异常

### 告警解释

HA软件每10秒周期性检测Manager的数据库。当HA软件连续3次检测到数据库异常时，产生该告警。

当HA检测到数据库正常后，告警恢复。

### 告警属性

| 告警ID  | 告警级别 | 是否自动清除 |
|-------|------|--------|
| 12076 | 重要   | 是      |

### 告警参数

| 参数名称 | 参数含义          |
|------|---------------|
| 来源   | 产生告警的集群或系统名称。 |
| 服务名  | 产生告警的服务名称。    |
| 角色名  | 产生告警的角色名称。    |
| 主机名  | 产生告警的主机名。     |

### 对系统的影响

如果数据库异常，所有核心业务和相关业务进程，例如告警和监控功能，都会受影响。

### 可能原因

数据库异常。

### 处理步骤

检查主备管理节点的数据库状态。

**步骤1** 以root用户分别登录主备管理节点，执行su - ommdba命令切换到ommdba用户，执行gs\_ctl query命令。查看回显是否显示以下信息。

主管理节点的回显：

```
Ha state:
LOCAL_ROLE : Primary
STATIC_CONNECTIONS : 1
DB_STATE : Normal
DETAIL_INFORMATION : user/password invalid
Senders info:
No information
Receiver info:
No information
```

备管理节点的回显:

```
Ha state:
LOCAL_ROLE : Standby
STATIC_CONNECTIONS : 1
DB_STATE : Normal
DETAIL_INFORMATION : user/password invalid
Senders info:
No information
Receiver info:
No information
```

- 是, 执行**步骤3**。
- 否, 执行**步骤2**。

**步骤2** 联系网络管理员查看是否为网络故障, 并修复故障。

- 是, 执行**步骤3**。
- 否, 执行**步骤5**。

**步骤3** 等待5分钟, 查看告警列表中, 该告警是否已清除。

- 是, 处理完毕。
- 否, 执行**步骤4**。

**步骤4** 分别登录主备管理节点, 执行**su - omm**命令切换到**omm**, 用户进入 “\$ {BIGDATA\_HOME}/om-server/om/sbin/” 目录, 并执行**status-oms.sh**脚本检查主备Manager的floatip资源和gaussDB资源是否如下图所示的状态:

|                |                |        |                |
|----------------|----------------|--------|----------------|
| acs            | Normal         | Normal | Single_active  |
| aos            | Normal         | Normal | Single_active  |
| cep            | Normal         | Normal | Single_active  |
| controller     | Normal         | Normal | Single_active  |
| feed_watchdog  | Normal         | Normal | Double_active  |
| floatip        | Normal         | Normal | Single_active  |
| fms            | Normal         | Normal | Single_active  |
| gaussDB        | Active_normal  | Normal | Active_standby |
| heartBeatCheck | Normal         | Normal | Single_active  |
| httpd          | Normal         | Normal | Single_active  |
| iam            | Normal         | Normal | Single_active  |
| ntp            | Active_normal  | Normal | Active_standby |
| okerberos      | Normal         | Normal | Double_active  |
| oldap          | Active_normal  | Normal | Active_standby |
| pms            | Normal         | Normal | Single_active  |
| tomcat         | Normal         | Normal | Single_active  |
| acs            | Stopped        | Normal | Single_active  |
| aos            | Stopped        | Normal | Single_active  |
| cep            | Stopped        | Normal | Single_active  |
| controller     | Stopped        | Normal | Single_active  |
| feed_watchdog  | Normal         | Normal | Double_active  |
| floatip        | Stopped        | Normal | Single_active  |
| fms            | Stopped        | Normal | Single_active  |
| gaussDB        | Standby_normal | Normal | Active_standby |
| heartBeatCheck | Stopped        | Normal | Single_active  |
| httpd          | Stopped        | Normal | Single_active  |

- 是, 在告警列表中找到该告警, 手工清除该告警。
- 否, 执行**步骤5**。

**收集故障信息。**

**步骤5** 在FusionInsight Manager界面, 选择“运维 > 日志 > 下载”。

**步骤6** 在“服务”中勾选“OmmServer”, 单击“确定”。

**步骤7** 单击右上角的 设置日志收集的“开始时间”和“结束时间”分别为告警产生时间的前后10分钟, 单击“下载”。



**步骤8** 请联系运维人员，并发送已收集的故障日志信息。

----结束

## 告警清除

此告警修复后，系统会自动清除此告警，无需手工清除。

## 参考信息

无。

## 12.13.52 ALM-12077 omm 用户过期

### 告警解释

系统每天零点开始，每8小时检测当前系统中omm用户是否过期，如果用户过期，则发送告警。

当系统中omm用户过期的期限重置，当前状态为正常，告警恢复。

### 告警属性

| 告警ID  | 告警级别 | 是否自动清除 |
|-------|------|--------|
| 12077 | 重要   | 是      |

### 告警参数

| 参数名称 | 参数含义          |
|------|---------------|
| 来源   | 产生告警的集群或系统名称。 |
| 服务名  | 产生告警的服务名称。    |
| 角色名  | 产生告警的角色名称。    |
| 主机名  | 产生告警的主机名。     |

### 对系统的影响

omm用户过期，Manager各节点互信不可用，无法对服务提供管理功能。

### 可能原因

omm用户过期。

### 处理步骤

检查系统中omm用户是否过期。

**步骤1** 以root用户登录集群故障节点。

执行chage -l omm命令来查看当前omm用户密码设置信息。

**步骤2** 查找“Account expires”对应值，查看用户设置是否过期。

**说明**

如果参数值为“never”，则代表永不过期。

- 是，执行**步骤3**。
- 否，执行**步骤4**。

**步骤3** 执行chage -E 'yyyy-MM-dd' omm命令设置omm用户过期的期限，等待8小时，观察告警是否自动清除。

- 是，操作结束。
- 否，执行**步骤4**。

**收集故障信息。**

**步骤4** 在FusionInsight Manager界面，选择“运维 > 日志 > 下载”。

**步骤5** 在“服务”中勾选“NodeAgent”，单击“确定”。

**步骤6** 单击右上角的 设置日志收集的“开始时间”和“结束时间”分别为告警产生时间的前后10分，单击“下载”。

**步骤7** 请联系运维人员，并发送已收集的故障日志信息。

----结束

## 告警清除

此告警修复后，系统会自动清除此告警，无需手工清除。

## 参考信息

无。

## 12.13.53 ALM-12078 omm 密码过期

### 告警解释

系统每天零点开始，每8小时检测当前系统中omm密码是否过期，如果密码过期，则发送告警。

当系统中omm密码过期的期限修改，当前状态为正常，告警恢复。

### 告警属性

| 告警ID  | 告警级别 | 是否自动清除 |
|-------|------|--------|
| 12078 | 重要   | 是      |

## 告警参数

| 参数名称 | 参数含义          |
|------|---------------|
| 来源   | 产生告警的集群或系统名称。 |
| 服务名  | 产生告警的服务名称。    |
| 角色名  | 产生告警的角色名称。    |
| 主机名  | 产生告警的主机名。     |

## 对系统的影响

omm密码过期，Manager各节点互信不可用，无法对服务提供管理功能。

## 可能原因

omm密码过期。

## 处理步骤

检查系统中omm密码是否过期。

**步骤1** 以root用户登录集群故障节点。

执行chage -l omm命令来查看当前omm用户密码设置信息。

**步骤2** 查找“Password expires”对应值，查看密码设置是否过期。

### 📖 说明

如果参数值为“never”，则代表永不过期。

- 是，执行**步骤3**。
- 否，执行**步骤4**。

**步骤3** 执行chage -M '天数' omm命令设置omm密码的有效天数，等待8小时，观察告警是否自动清除。

- 是，操作结束。
- 否，执行**步骤4**。

收集故障信息。

**步骤4** 在FusionInsight Manager界面，选择“运维 > 日志 > 下载”。

**步骤5** 在“服务”中勾选“NodeAgent”，单击“确定”。

**步骤6** 单击右上角的 设置日志收集的“开始时间”和“结束时间”分别为告警产生时间的前后10分钟，单击“下载”。

**步骤7** 请联系运维人员，并发送已收集的故障日志信息。

----结束

## 告警清除

此告警修复后，系统会自动清除此告警，无需手工清除。

## 参考信息

无。

## 12.13.54 ALM-12079 omm 用户即将过期

### 告警解释

系统每天零点开始，每8小时检测当前系统中**omm**用户是否即将过期，如果当前时间与用户过期时间剩余不足15天，则发送告警。

当系统中**omm**用户过期的期限重置，当前状态为正常，告警恢复。

### 告警属性

| 告警ID  | 告警级别 | 是否自动清除 |
|-------|------|--------|
| 12079 | 次要   | 是      |

### 告警参数

| 参数名称 | 参数含义          |
|------|---------------|
| 来源   | 产生告警的集群或系统名称。 |
| 服务名  | 产生告警的服务名称。    |
| 角色名  | 产生告警的角色名称。    |
| 主机名  | 产生告警的主机名。     |

### 对系统的影响

**omm**用户过期，Manager各节点互信不可用，无法对服务提供管理功能。

### 可能原因

该主机**omm**用户即将过期。

### 处理步骤

检查系统中**omm**用户是否即将过期。

**步骤1** 以**root**用户登录集群故障节点。

执行**chage -l omm**命令来查看当前**omm**用户密码设置信息。

**步骤2** 查找“Account expires”对应值，查看用户设置是否即将过期。

#### 📖 说明

如果参数值为“never”，则代表永不过期；如果为日期值，则查看是否在15天内过期。

- 是，执行**步骤3**。
- 否，执行**步骤4**。

**步骤3** 执行**chage -E 'yyyy-MM-dd' omm**命令设置**omm**用户过期的期限，等待8小时，观察告警是否自动清除。

- 是，操作结束。
- 否，执行**步骤4**。

**收集故障信息。**

**步骤4** 在FusionInsight Manager界面，选择“运维 > 日志 > 下载”。

**步骤5** 在“服务”中勾选“NodeAgent”，单击“确定”。

**步骤6** 单击右上角的 设置日志收集的“开始时间”和“结束时间”分别为告警产生时间的前后10分，单击“下载”。

**步骤7** 请联系运维人员，并发送已收集的故障日志信息。

----结束

## 告警清除

此告警修复后，系统会自动清除此告警，无需手工清除。

## 参考信息

无。

## 12.13.55 ALM-12080 omm 密码即将过期

### 告警解释

系统每天零点开始，每8小时检测当前系统中**omm**密码是否即将过期，如果当前时间与密码过期时间剩余不足15天，则发送告警。

当系统中**omm**密码过期的期限重置，当前状态为正常，告警恢复。

### 告警属性

| 告警ID  | 告警级别 | 是否自动清除 |
|-------|------|--------|
| 12080 | 次要   | 是      |

## 告警参数

| 参数名称 | 参数含义          |
|------|---------------|
| 来源   | 产生告警的集群或系统名称。 |
| 服务名  | 产生告警的服务名称。    |
| 角色名  | 产生告警的角色名称。    |
| 主机名  | 产生告警的主机名。     |

## 对系统的影响

omm密码过期，Manager各节点互信不可用，无法对服务提供管理功能。

## 可能原因

该主机omm密码即将过期。

## 处理步骤

检查系统中omm密码是否即将过期。

**步骤1** 以root用户登录集群故障节点。

执行chage -l omm命令来查看当前omm用户密码设置信息。

**步骤2** 查找“Password expires”对应值，查看密码设置是否即将过期。

### 📖 说明

如果参数值为“never”，则代表永不过期；如果为日期值，则查看是否在15天内过期。

- 是，执行**步骤3**。
- 否，执行**步骤4**。

**步骤3** 执行chage -M '天数' omm命令设置omm密码的有效天数，等待8小时，观察告警是否自动清除。

- 是，操作结束。
- 否，执行**步骤4**。

收集故障信息。

**步骤4** 在FusionInsight Manager界面，选择“运维 > 日志 > 下载”。

**步骤5** 在“服务”中勾选“NodeAgent”，单击“确定”。

**步骤6** 单击右上角的 设置日志收集的“开始时间”和“结束时间”分别为告警产生时间的前后10分钟，单击“下载”。

**步骤7** 请联系运维人员，并发送已收集的故障日志信息。

----结束

## 告警清除

此告警修复后，系统会自动清除此告警，无需手工清除。

## 参考信息

无。

## 12.13.56 ALM-12081 ommdba 用户过期

### 告警解释

系统每天零点开始，每8小时检测当前系统中`ommdba`用户是否过期，如果用户过期，则发送告警。

当系统中`ommdba`用户过期的期限重置，当前状态为正常，告警恢复。

### 告警属性

| 告警ID  | 告警级别 | 是否自动清除 |
|-------|------|--------|
| 12081 | 重要   | 是      |

### 告警参数

| 参数名称 | 参数含义          |
|------|---------------|
| 来源   | 产生告警的集群或系统名称。 |
| 服务名  | 产生告警的服务名称。    |
| 角色名  | 产生告警的角色名称。    |
| 主机名  | 产生告警的主机名。     |

### 对系统的影响

`ommdba`用户过期，OMS数据库无法管理，数据不能访问。

### 可能原因

该主机`ommdba`用户过期。

### 处理步骤

检查系统中`ommdba`用户是否过期。

步骤1 以`root`用户登录集群故障节点。

执行`chage -l ommdba`命令查看当前`ommdba`用户密码设置信息。

**步骤2** 查找“Account expires”对应值，查看用户设置是否过期。

**说明**

如果参数值为“never”，则代表永不过期；如果为日期值，则查看是否过期。

- 是，执行**步骤3**。
- 否，执行**步骤4**。

**步骤3** 执行**chage -E 'yyyy-MM-dd' ommdba**命令设置ommdba用户过期的期限，等待8小时，观察告警是否自动清除。

- 是，操作结束。
- 否，执行**步骤4**。

**收集故障信息。**

**步骤4** 在FusionInsight Manager界面，选择“运维 > 日志 > 下载”。

**步骤5** 在“服务”中勾选“NodeAgent”，单击“确定”。

**步骤6** 单击右上角的 设置日志收集的“开始时间”和“结束时间”分别为告警产生时间的前后10分，单击“下载”。

**步骤7** 请联系运维人员，并发送已收集的故障日志信息。

----结束

## 告警清除

此告警修复后，系统会自动清除此告警，无需手工清除。

## 参考信息

无。

## 12.13.57 ALM-12082 ommdba 用户即将过期

### 告警解释

系统每天零点开始，每8小时检测当前系统中ommdba用户是否即将过期，如果用户即将在15天内过期，则发送告警。

当系统中ommdba用户过期的期限重置，当前状态为正常，告警恢复。

### 告警属性

| 告警ID  | 告警级别 | 是否自动清除 |
|-------|------|--------|
| 12082 | 次要   | 是      |



## 告警参数

| 参数名称 | 参数含义          |
|------|---------------|
| 来源   | 产生告警的集群或系统名称。 |
| 服务名  | 产生告警的服务名称。    |
| 角色名  | 产生告警的角色名称。    |
| 主机名  | 产生告警的主机名。     |

## 对系统的影响

ommdba用户过期，OMS数据库无法管理，数据不能被访问。

## 可能原因

该主机ommdba用户即将过期。

## 处理步骤

检查系统中ommdba用户是否即将过期。

**步骤1** 以root用户登录集群故障节点。

执行chage -l ommdba命令来查看当前ommdba用户设置信息。

**步骤2** 查找“Account expires”对应值，查看用户设置是否即将过期。

### 📖 说明

如果参数值为“never”，则代表永不过期；如果为日期值，则查看是否在15天内过期。

- 是，执行**步骤3**。
- 否，执行**步骤4**。

**步骤3** 执行chage -E 'yyyy-MM-dd' ommdba命令设置ommdba用户过期的期限，等待8小时，观察告警是否自动清除。

- 是，操作结束。
- 否，执行**步骤4**。

收集故障信息。

**步骤4** 在FusionInsight Manager界面，选择“运维 > 日志 > 下载”。

**步骤5** 在“服务”中勾选“NodeAgent”，单击“确定”。

**步骤6** 单击右上角的 设置日志收集的“开始时间”和“结束时间”分别为告警产生时间的前后10分钟，单击“下载”。

**步骤7** 请联系运维人员，并发送已收集的故障日志信息。

----结束

## 告警清除

此告警修复后，系统会自动清除此告警，无需手工清除。

## 参考信息

无。

## 12.13.58 ALM-12083 ommdba 密码即将过期

### 告警解释

系统每天零点开始，每8小时检测当前系统中ommdba密码是否即将过期，如果当前时间与ommdba密码过期时间剩余不足15天，则发送告警。

当系统中ommdba用户密码过期的期限重置，当前状态为正常，告警恢复。

### 告警属性

| 告警ID  | 告警级别 | 是否自动清除 |
|-------|------|--------|
| 12083 | 次要   | 是      |

### 告警参数

| 参数名称 | 参数含义          |
|------|---------------|
| 来源   | 产生告警的集群或系统名称。 |
| 服务名  | 产生告警的服务名称。    |
| 角色名  | 产生告警的角色名称。    |
| 主机名  | 产生告警的主机名。     |

### 对系统的影响

ommdba密码过期，OMS数据库无法管理，数据不能访问。

### 可能原因

该主机ommdba密码即将过期。

### 处理步骤

检查系统中ommdba密码是否即将过期。

步骤1 以root用户登录集群故障节点。

执行chage -l ommdba命令来查看当前ommdba用户密码设置信息。

**步骤2** 查找“Password expires”对应值，查看密码设置是否即将过期。

#### 📖 说明

如果参数值为“never”，则代表永不过期；如果为日期值，则查看是否在15天内过期。

- 是，执行**步骤3**。
- 否，执行**步骤4**。

**步骤3** 执行**chage -M '天数' ommdba**命令设置ommdba密码的有效天数，等待8小时，观察告警是否自动清除。

- 是，操作结束。
- 否，执行**步骤4**。

**收集故障信息。**

**步骤4** 在FusionInsight Manager界面，选择“运维 > 日志 > 下载”。

**步骤5** 在“服务”中勾选“NodeAgent”，单击“确定”。

**步骤6** 单击右上角的 设置日志收集的“开始时间”和“结束时间”分别为告警产生时间的前后10分，单击“下载”。

**步骤7** 请联系运维人员，并发送已收集的故障日志信息。

----结束

## 告警清除

此告警修复后，系统会自动清除此告警，无需手工清除。

## 参考信息

无。

## 12.13.59 ALM-12084 ommdba 密码过期

### 告警解释

系统每天零点开始，每8小时检测当前系统中ommdba密码是否过期，如果过期，则发送告警。

当系统中ommdba密码过期的期限重置，当前状态为正常，告警恢复。

### 告警属性

| 告警ID  | 告警级别 | 是否自动清除 |
|-------|------|--------|
| 12084 | 重要   | 是      |

## 告警参数

| 参数名称 | 参数含义          |
|------|---------------|
| 来源   | 产生告警的集群或系统名称。 |
| 服务名  | 产生告警的服务名称。    |
| 角色名  | 产生告警的角色名称。    |
| 主机名  | 产生告警的主机名。     |

## 对系统的影响

ommdba密码过期，Manager各节点互信不可用，无法对服务提供管理功能。

## 可能原因

该主机ommdba密码过期。

## 处理步骤

**检查系统中ommdba密码是否过期。**

**步骤1** 以root用户登录集群故障节点。

执行chage -l ommdba命令来查看当前ommdba用户密码设置信息。

**步骤2** 查找“Password expires”对应值，查看密码设置是否过期。

### 说明

如果参数值为“never”，则代表永不过期；如果为日期值，则查看是否已经过期。

- 是，执行**步骤3**。
- 否，执行**步骤4**。

**步骤3** 执行chage -M '天数' ommdba命令设置ommdba密码的有效天数，等待8小时，观察告警是否自动清除。

- 是，操作结束。
- 否，执行**步骤4**。

**收集故障信息。**

**步骤4** 在FusionInsight Manager界面，选择“运维 > 日志 > 下载”。

**步骤5** 在“服务”中勾选“NodeAgent”，单击“确定”。

**步骤6** 单击右上角的 设置日志收集的“开始时间”和“结束时间”分别为告警产生时间的前后10分，单击“下载”。

**步骤7** 请联系运维人员，并发送已收集的故障日志信息。

----结束

## 告警清除

此告警修复后，系统会自动清除此告警，无需手工清除。

## 参考信息

无。

## 12.13.60 ALM-12085 服务审计日志转储失败

### 告警解释

系统每天凌晨三点启动服务审计日志转储，将服务审计日志备份到OMS节点，如果转储失败，则发送告警。当下一次转储成功，告警恢复。

### 告警属性

| 告警ID  | 告警级别 | 是否自动清除 |
|-------|------|--------|
| 12085 | 次要   | 是      |

### 告警参数

| 参数名称 | 参数含义          |
|------|---------------|
| 来源   | 产生告警的集群或系统名称。 |
| 服务名  | 产生告警的服务名称。    |
| 角色名  | 产生告警的角色名称。    |
| 主机名  | 产生告警的主机名。     |

### 对系统的影响

服务审计日志有可能丢失。

### 可能原因

- 服务审计日志过大。
- OMS备份路径存储空间不足。
- 服务所在某一个主机的存储空间不足。

### 处理步骤

**检查是否服务审计日志过大。**

**步骤1** 打开FusionInsight Manager页面，在告警列表中，单击此告警所在行的▼，查看该告警的主机地址，附加信息内容。

**步骤2** 以root用户登录告警所在主机。

**步骤3** 执行命令`vi ${BIGDATA_LOG_HOME}/controller/scriptlog/getLogs.log`，检索关键字 "LOG SIZE is more than 5000MB"。是否能够检索到此关键字。

- 是，执行**步骤4**。
- 否，执行**步骤5**。

**步骤4** 查看是否有异常导致服务审计日志过大。

**OMS备份路径存储空间不足。**

**步骤5** 执行命令`vi ${BIGDATA_LOG_HOME}/controller/scriptlog/getLogs.log`，检索关键字 "Collect log failed, too many logs on"。是否能够检索到此关键字。

- 是，获取Collect log failed, too many logs on关键字后面的主机IP地址，执行**步骤6**。
- 否，执行**步骤11**。

**步骤6** 以root用户登录**步骤5**中获取到的主机IP地址。

**步骤7** 执行命令`vi ${BIGDATA_LOG_HOME}/nodeagent/scriptlog/collectLog.log`，是否能够检索到此关键字 "log size exceeds"。

- 是，执行**步骤9**。
- 否，执行**步骤8**。

**步骤8** 查看该告警附加信息是否存在 "no enough space" 关键字。

- 是，执行**步骤9**。
- 否，执行**步骤11**。

**步骤9** 参考以下操作，进行磁盘扩容或调小最大审计日志备份数量配置项。

- 对OMS节点进行磁盘扩容。
- 执行以下命令，然后调小最大审计日志备份数量配置项 "MAX\_NUM\_BK\_AUDITLOG" 的值。

```
vi ${CONTROLLER_HOME}/etc/om/componentsauditlog.properties
```

**步骤10** 等待下一个执行周期（凌晨三点），查看告警是否恢复。

- 是，操作结束。
- 否，执行**步骤11**。

**检查服务所在某一个主机的空间是否不足**

**步骤11** 执行命令`vi ${BIGDATA_LOG_HOME}/controller/scriptlog/getLogs.log`，检索关键字 "Collect log failed, no enough space on *hostIp*"。是否能够检索到此关键字。

- 是，获取*hostIp*作为异常主机IP，执行**步骤12**。
- 否，执行**步骤15**。

**步骤12** 以root用户登录获取到的主机IP，执行命令`df "$BIGDATA_HOME/tmp" -lP | tail -1 | awk '{print ($4/1024)}'`，获取该主机日志目录剩余空间，查看该值是否小于1000M。

- 是，执行**步骤13**。
- 否，执行**步骤15**。

**步骤13** 对该节点进行磁盘扩容。

**步骤14** 等待下一个执行周期，凌晨3点，查看告警是否恢复。

- 是，操作结束。
- 否，执行**步骤15**。

**收集故障信息。**

**步骤15** 在FusionInsight Manager界面，选择“运维 > 日志 > 下载”。

**步骤16** 在“服务”中勾选“Controller”，单击“确定”。

**步骤17** 单击右上角的 设置日志收集的“开始时间”和“结束时间”分别为告警产生时间的前后10分，单击“下载”。

**步骤18** 请联系运维人员，并发送已收集的故障日志信息。

----结束

## 告警清除

此告警修复后，系统会自动清除此告警，无需手工清除。

## 参考信息

无。

## 12.13.61 ALM-12087 系统处于升级观察期

### 告警解释

系统定时在每天零点查看当前系统是否处于升级观察期，同时检查进入升级观察时间是否超过了为客户预留的升级观察期时间（默认为10天）。当系统处于升级观察期，并且进入升级观察期时间超过了为客户预留的升级观察期时间（默认时间为10天）时，系统触发此告警。如果用户进行了回滚或者提交操作，使得系统退出升级观察期，该告警将会自动清除。

### 告警属性

| 告警ID  | 告警级别 | 是否自动清除 |
|-------|------|--------|
| 12087 | 重要   | 是      |

### 告警参数

| 参数名称 | 参数含义          |
|------|---------------|
| 来源   | 产生告警的集群或系统名称。 |
| 服务名  | 产生告警的服务名称。    |
| 角色名  | 产生告警的角色名称。    |

| 参数名称                              | 参数含义            |
|-----------------------------------|-----------------|
| 主机名                               | 产生告警的主机名。       |
| Upgrade Observation Period (Days) | 进入升级观察期的时间 (天)。 |

## 对系统的影响

会导致下一次升级或者补丁失败。

## 可能原因

系统升级之后超过一定时间 (默认为10天) 未做升级提交。

## 处理步骤

查看系统是否处于升级观察期。

**步骤1** 以root用户登录主管理节点。

**步骤2** 执行以下命令, 切换至omm用户并登录omm数据库。

```
su - omm
```

```
gsql -U omm -W omm数据库密码 -p 20015
```

**步骤3** 执行命令 `select * from OM_CLUSTERS;`, 查看集群信息。

**步骤4** 查看图中upgradObservationPeriod isON值是否为true, 如图12-32所示。

- 是, 表示系统当前处于升级观察期, 请使用UpdateTool工具提交该次升级, 具体操作参考相应版本的升级指导书。
- 否, 执行**步骤6**。

图 12-32 集群信息

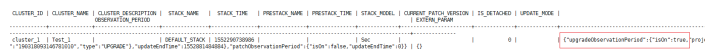

| CLUSTER_ID | CLUSTER_NAME | CLUSTER_DESCRIPTION | STACK_NAME    | STACK_TIME   | PRESTACK_NAME | PRESTACK_TIME | STACK_MODEL | CURRENT_PATCH_VERSION | IS_DETACHED | UPGRADE_PERIOD |
|------------|--------------|---------------------|---------------|--------------|---------------|---------------|-------------|-----------------------|-------------|----------------|
| 1          | test_1       |                     | DEFAULT_STACK | 202209280900 |               |               | 04c         |                       | 0           | true           |

**步骤5** 等待第二天凌晨, 查看告警是否清除。

- 是, 操作结束。
- 否, 执行**步骤6**。

### 收集故障信息

**步骤6** 在FusionInsight Manager界面, 选择“运维 > 日志 > 下载”。

**步骤7** 在“服务”中勾选“Controller”, 单击“确定”。

**步骤8** 单击右上角的 设置日志收集的时间范围, 一般为告警产生时间的前后10分钟, 单击“下载”。



**步骤9** 请联系运维人员，并发送已收集的故障日志信息。

---结束

## 告警清除

此告警修复后，系统会自动清除此告警，无需手工清除。

## 参考信息

无。

## 12.13.62 ALM-12089 节点间网络互通异常

### 告警解释

告警模块按10s周期检测集群间节点的网络健康状态。当检测到某两台节点之间网络不可达或者网络状态不稳定，产生该告警。

当网络恢复正常，告警恢复。

### 告警属性

| 告警ID  | 告警级别 | 是否自动清除 |
|-------|------|--------|
| 12089 | 重要   | 是      |

### 告警参数

| 参数名称 | 参数含义          |
|------|---------------|
| 来源   | 产生告警的集群或系统名称。 |
| 服务名  | 产生告警的服务名称。    |
| 角色名  | 产生告警的角色名称。    |
| 主机名  | 产生告警的主机名。     |

### 对系统的影响

集群节点间网络健康状态不好时，会影响某些组件的功能使用，如HDFS，ZooKeeper等。

### 可能原因

- 节点宕机。
- 网络故障。

## 处理步骤

### 确认网络健康状态。

- 步骤1** 打开FusionInsight Manager页面，在告警列表中，单击此告警所在行的，查看附加信息中的描述信息。明确具体发生告警源IP地址及目标IP，并记录两个IP地址。
- 步骤2** 登录告警上报节点，在告警上报节点上使用ping命令，向目标节点手动发起ping请求，检查两个节点之间的网络状态是否正常。
- 是，执行6
  - 否，执行3。

### 确认节点状态。

- 步骤3** 在FusionInsight Manager界面，单击“主机”查看主机列表中是否包含故障节点，确认故障节点是否已从集群中移除。
- 是，执行5。
  - 否，执行4。
- 步骤4** 查看故障节点运行状态，判断是否处于关机状态。
- 是，启动故障节点，执行步骤2。
  - 否，联系相关工作人员定位问题，若需要从集群中移除故障节点，执行5，否则执行6。
- 步骤5** 将故障节点从集群所有节点的\$NODE\_AGENT\_HOME/etc/agent/hosts.ini文件中移除，并清空/var/log/Bigdata/unreachable/unreachable\_ip\_info.log文件内容，同时手动清除告警。
- 步骤6** 等待30s查看告警是否自动清除。
- 是，处理完毕。
  - 否，执行7。

### 收集故障信息

- 步骤7** 在FusionInsight Manager界面，选择“运维 > 日志 > 下载”。
- 步骤8** 在“服务”中勾选“OmmAgent”，单击“确定”。
- 步骤9** 单击右上角的 设置日志收集的时间范围，一般为告警产生时间的前后10秒钟，单击“下载”。
- 步骤10** 请联系运维人员，并发送已收集的故障日志信息。

----结束

## 告警清除

此告警修复后，系统会自动清除此告警，无需手工清除。

## 参考信息

无。

## 12.13.63 ALM-12101 AZ 不健康

### 告警解释

AZ容灾开启后，系统每隔5分钟检查一次当前系统上AZ的健康状态，当检测到AZ健康状态为亚健康或者不健康时产生告警。AZ健康状态恢复健康时，告警清除。

### 告警属性

| 告警ID  | 告警级别 | 是否自动清除 |
|-------|------|--------|
| 12101 | 重要   | 是      |

### 告警参数

| 告警参数 | 参数含义          |
|------|---------------|
| 来源   | 产生告警的集群或系统名称。 |
| 服务名  | 产生告警的服务名称。    |
| AZ名  | 产生告警的AZ名称。    |
| 主机名  | 产生告警的主机名。     |

### 对系统的影响

AZ的健康状态由AZ内的存储资源（HDFS）、计算资源（Yarn）和关键角色的健康度是否超过配置阈值决定。

AZ亚健康有两种：

- 计算资源（Yarn）不健康，存储资源（HDFS）健康，任务无法提交到本AZ，但是数据可以继续往本AZ内读写。
- 计算资源（Yarn）健康，存储资源（HDFS）部分不健康，任务可以提交到本AZ，部分数据可以在本AZ内读写，依赖于Spark/Hive调度感知数据的本地性。

AZ不健康有三种：

- 计算资源（Yarn）健康，存储资源（HDFS）不健康，任务虽然可以提交到本AZ，但是数据无法在本AZ内读写，导致任务提交到本AZ无意义。
- 计算资源（Yarn）不健康，存储资源（HDFS）不健康，任务无法提交到本AZ，数据也无法往本AZ内读写。
- 除Yarn与HDFS以外，关键角色的健康度低于配置阈值。

### 可能原因

- 计算资源（Yarn）不健康。
- 存储资源（HDFS）不健康。

- 存储资源 (HDFS) 部分不健康。
- 除Yarn与HDFS以外, 关键角色不健康。

## 处理步骤

关闭容灾演练。

- 步骤1** 在FusionInsight Manager页面, 选择“集群 > 待操作集群的名称 > 跨AZ高可用”, 打开跨AZ高可用页面。
- 步骤2** 检查AZ容灾列表中健康状态为“非健康”的AZ所在行的操作列中的“容灾演练”是否为灰色。
- 是, 执行**步骤4**。
  - 否, 执行**步骤3**。
- 步骤3** 单击目标AZ行“操作”列中的“恢复”, 待恢复后。等待2分钟, 刷新页面查看该AZ健康状态。查看是否健康恢复。
- 是, 处理完毕。
  - 否, 执行**步骤4**。

收集故障信息。

- 步骤4** 以root用户登录主管理节点。
- 步骤5** 查看不健康服务的日志信息。
- HDFS的日志文件存储路径为“/var/log/Bigdata/hdfs/nn/hdfs-az-state.log”。
  - Yarn的日志文件存储路径为“/var/log/Bigdata/yarn/rm/yarn-az-state.log”。
  - 其余服务请查看对应服务日志目录下的服务健康检查日志。
- 步骤6** 请联系运维人员, 并提供日志文件详细信息。

----结束

## 告警清除

此告警修复后, 系统会自动清除此告警, 无需手工清除。

## 参考信息

无。

## 12.13.64 ALM-12102 AZ 高可用组件未按容灾需求部署

### 告警解释

告警模块按照5分钟周期检测AZ高可用组件部署状态。当开启AZ后, 支持容灾的组件未按容灾需求部署时产生该告警。组件恢复按容灾需求部署时, 告警清除。

## 告警属性

| 告警ID  | 告警级别 | 是否自动清除 |
|-------|------|--------|
| 12102 | 重要   | 是      |

## 告警参数

| 参数名称 | 参数含义       |
|------|------------|
| 来源   | 产生告警的集群名称。 |
| 服务名  | 产生告警的服务名称。 |

## 对系统的影响

影响单集群跨AZ的高可用能力。

## 可能原因

支持容灾的组件角色未按容灾需求部署。

## 处理步骤

获取告警的信息。

**步骤1** 在FusionInsight Manager首页，选择“运维 > 告警 > 告警”。

**步骤2** 在告警列表，单击此告警所在行的▼，从“附加信息”查看未按容灾需求部署的角色名。

重新部署角色实例。

**步骤3** 选择“集群 > 服务 > 待操作服务名 > 实例”，在实例页面，重新部署或调整该角色实例。

**步骤4** 等待10分钟，检查该告警是否恢复。

- 是，处理完毕。
- 否，请联系运维人员。

----结束

## 告警清除

此告警修复后，系统会自动清除此告警，无需手工清除。

## 参考信息

无。

## 12.13.65 ALM-12103 executor 资源异常

### 告警解释

HA每30秒周期性检测Manager的executor资源。当HA连续2次检测到executor资源异常时，产生该告警。

当HA检测到executor资源正常后，告警恢复。

executor资源为单主资源，一般资源异常会导致主备倒换，看到告警时，基本已经主备倒换，并在新主环境上启动新的executor资源，告警恢复。该告警用于提示用户，Manager主备倒换的原因。

### 告警属性

| 告警ID  | 告警级别 | 是否自动清除 |
|-------|------|--------|
| 12103 | 重要   | 是      |

### 告警参数

| 参数名称 | 参数含义          |
|------|---------------|
| 来源   | 产生告警的集群或系统名称。 |
| 服务名  | 产生告警的服务名称。    |
| 角色名  | 产生告警的角色名称。    |
| 主机名  | 产生告警的主机名。     |

### 对系统的影响

- Manager主备倒换。
- executor进程持续重启，可能引起无法访问集群界面。

### 可能原因

executor进程异常。

### 处理步骤

**检查executor进程是否异常。**

- 步骤1** 打开FusionInsight Manager页面，在告警列表中，单击此告警所在行的▼，查看该告警的主机名称。
- 步骤2** 以root用户登录该告警的主机地址。
- 步骤3** 执行命令su - omm，切换至omm用户。

- 步骤4** 执行`sh ${BIGDATA_HOME}/om-server/OMS/workspace0/ha/module/hacom/script/status_ha.sh`，查询当前HA管理的executor资源状态是否正常（单机模式下面，executor资源为normal状态；双机模式下，executor资源在主节点为normal状态，在备节点为stopped状态。）
- 是，执行**步骤7**。
  - 否，执行**步骤5**。
- 步骤5** 执行命令`vi $BIGDATA_LOG_HOME/omm/oms/ha/scriptlog/executor.log`，查看ha的executor资源日志，是否有关键字“ERROR”，分析日志查看资源异常原因并修复。
- 步骤6** 等待5分钟，查看告警是否恢复。
- 是，操作结束。
  - 否，执行**步骤7**。
- 收集故障信息。**
- 步骤7** 在FusionInsight Manager界面，选择“运维 > 日志 > 下载”。
- 步骤8** 在“服务”中勾选“Controller”和“OmmServer”，单击“确定”。
- 步骤9** 单击右上角的 设置日志收集的“开始时间”和“结束时间”分别为告警产生时间的前后1小时，单击“下载”。
- 步骤10** 请联系运维人员，并发送已收集的故障日志信息。

----结束

## 12.13.66 ALM-12104 Knox 资源异常

### 告警解释

HA每70秒周期性检测Manager的Knox资源。当HA连续3次检测到Knox资源异常时，产生该告警。

当HA检测到Knox资源正常后，告警恢复。

### 告警属性

| 告警ID  | 告警级别 | 是否自动清除 |
|-------|------|--------|
| 12104 | 重要   | 是      |

### 告警参数

| 参数名称 | 参数含义          |
|------|---------------|
| 来源   | 产生告警的集群或系统名称。 |
| 服务名  | 产生告警的服务名称。    |
| 角色名  | 产生告警的角色名称。    |

| 参数名称 | 参数含义      |
|------|-----------|
| 主机名  | 产生告警的主机名。 |

## 对系统的影响

上层服务通过knox下发的请求无法正常处理响应。

## 可能原因

knox进程异常。

## 处理步骤

检查knox进程是否异常。

- 步骤1** 登录FusionInsight Manager页面，在告警列表中，单击此告警所在行的，查看该告警的主机名称。
  - 步骤2** 使用PuTTY工具，以root用户登录该告警的主机地址。
  - 步骤3** 执行命令su - omm，切换至omm用户。
  - 步骤4** 执行sh \${BIGDATA\_HOME}/om-server/om/sbin/status-oms.sh，查询当前HA管理的knox资源状态是否正常（normal：状态正常，其它：状态异常）。
    - 是，执行**步骤7**。
    - 否，执行**步骤5**。
  - 步骤5** 执行命令vi \$BIGDATA\_LOG\_HOME/omm/oms/ha/scriptlog/knox.log，查看HA的knox资源日志，是否有关键字“ERROR”，分析日志查看资源异常原因并修复。
  - 步骤6** 等待5分钟，查看告警是否恢复。
    - 是，操作结束。
    - 否，执行**步骤7**。
- 收集故障信息。
- 步骤7** 在FusionInsight Manager界面，选择“运维 > 日志 > 下载”。
  - 步骤8** 在“服务”中勾选“Controller”和“OmmServer”，单击“确定”。
  - 步骤9** 单击右上角的 设置日志收集的“开始时间”和“结束时间”分别为告警产生时间的前后1小时，单击“下载”。
  - 步骤10** 请联系运维人员，并发送已收集的故障日志信息。

----结束



## 12.13.67 ALM-12110 获取 ECS 临时 ak/sk 失败

### 告警解释

meta服务会周期性地获取ECS临时ak/sk，当调用ECS的meta服务获取临时ak/sk失败时，会产生该告警。

### 告警属性

| 告警ID  | 告警级别 | 是否自动清除 |
|-------|------|--------|
| 12110 | 重要   | 是      |

### 告警参数

| 参数名称 | 参数含义       |
|------|------------|
| 来源   | 产生告警的集群名称。 |
| 服务名  | 产生告警的服务名称。 |
| 角色名  | 产生告警的角色名称。 |
| 主机名  | 产生告警的主机名称。 |

### 对系统的影响

存算分离场景下，集群由于获取不到最新的临时ak/sk，可能导致访问OBS失败。

### 可能原因

- MRS集群meta角色状态异常。
- 集群绑定过委托且访问过OBS，但是已经解绑了，现在未绑定委托。

### 处理步骤

#### 检查meta角色状态。

- 步骤1** 在集群的FusionInsight Manager页面，选择“运维 > 告警 > 告警”，单击此告警所在行的▼，确定该告警的主机地址。
- 步骤2** 在集群的FusionInsight Manager页面，选择“集群 > 服务 > Meta”，单击“实例”，查看告警产生的主机对应的meta角色状态是否正常。
- 是，执行**步骤4**。
  - 否，执行**步骤3**。
- 步骤3** 勾选状态异常的角色，选择“更多 > 重启实例”重启异常状态的meta角色，重启完成后等待几分钟，查看告警是否恢复。
- 是，操作结束。

- 否, 执行**步骤4**。

#### 重新绑定委托

**步骤4** 登录MapReduce服务管理控制台。

**步骤5** 选择“集群列表 > 现有集群”，单击集群名称，进入集群概览页面，在运维管理区域，查看集群是否绑定委托。

- 是, 执行**步骤7**。
- 否, 执行**步骤6**。

**步骤6** 单击“委托管理”，重新绑定委托，等待几分钟后查看告警是否恢复。

- 是, 操作结束。
- 否, 执行**步骤7**。

**步骤7** 联系运维人员。

---结束

## 12.13.68 ALM-12180 磁盘卡 IO

### 告警解释

- 对于HDD盘，满足以下任意条件时触发告警：
  - 系统在30s内，每3秒采集一次数据，连续10周期，svctm时延超过6秒。
  - 系统在30s内，每3秒采集一次数据，连续10周期，磁盘队列深度 ( avgqsz ) > 0, iops = 0或带宽 = 0, 且ioutil > 99%。
- 对于SSD盘，满足以下任意条件时触发告警：
  - 系统在30秒内，每3秒采集一次数据，连续10周期，svctm时延超过3秒。
  - 系统在30秒内，每3秒采集一次数据，连续10周期，磁盘队列深度 ( avgqsz ) > 0, iops = 0或带宽 = 0, 且ioutil > 99%。

当系统连续90s内不满足以上所有条件时，告警自动清除。

**说明**

- 在操作系统中执行以下命令采集数据:

**iosstat -x -t 1 1**

```
[root@ ~]# iosstat -x -t 1 1
Linux 4.18.0-147.5.2.10.el8.x86_64 (node-master1ceyv) 10/12/2022 _x86_64_ (8 CPU)

10/12/2022 05:24:09 PM
avg-cpu: %user %nice %system %iowait %steal %idle
 24.49 0.00 13.82 0.11 0.00 61.58

Device: r/s kB/s rrqm/s wrqm/s r_await rareq-sz w/s kB/s wrqm/s wrqm_w_await wareq-sz d/s kB/s drqm/s wrqm_d_await dareq-sz aqu-sz %util
da-0 1.59 57.23 0.00 0.00 1.22 35.04 15.80 124.80 0.00 0.00 2.39 7.90 0.00 0.00 0.00 0.00 0.00 0.04 0.79
da-1 0.07 0.30 0.00 0.00 0.67 4.41 0.00 0.00 0.00 0.00 0.00 0.00 0.00 0.00 0.00 0.00 0.00 0.00 0.01
vda 1.90 61.59 0.02 0.56 1.65 32.43 22.18 483.26 33.50 60.15 1.80 18.20 0.00 0.00 0.00 0.00 0.00 0.00 1.89
vdb 0.11 2.51 0.00 0.01 0.68 22.22 24.05 351.18 16.74 41.03 1.02 14.60 0.00 0.00 0.00 0.00 0.00 0.01 1.59
```

其中:

- “avgqu-sz” 为磁盘队列深度。
- “r/s” 和 “w/s” 之和为 “iops”。
- “kB/s” 和 “wKB/s” 之和为带宽。
- “%util” 为 “ioutil”。

svctm获取方式如下:

- MRS 3.1.0版本:

在操作系统中执行**iosstat -x -t**获取:

```
[omm@node-master1hxyk ~]$ iosstat -x -t
Linux 3.10.0-862.14.1.5.h20.el8.x86_64 (node-master1hxyk) 11/11/2022 _x86_64_ (4 CPU)

11/11/2022 03:35:20 PM
avg-cpu: %user %nice %system %iowait %steal %idle
 27.66 0.00 15.66 0.63 0.00 56.06

Device: r/s kB/s rrqm/s wrqm/s r_await r_await w/s kB/s wrqm/s wrqm_w_await wareq-sz d/s kB/s drqm/s wrqm_d_await dareq-sz aqu-sz %util
vda 0.13 29.26 1.71 23.51 187.56 668.08 63.11 187.56 668.08 63.11 0.91 36.02 50.86 34.94 34.94 0.00 0.00 0.64 1.62
vdb 0.00 14.45 0.08 27.34 1.35 301.81 22.12 0.08 2.81 26.57 2.74 0.53 0.53 1.45
```

- MRS 3.1.0之后版本svctm的计算方法为:

$svctm = (tot\_ticks\_new - tot\_ticks\_old) / (rd\_ios\_new + wr\_ios\_new - rd\_ios\_old - wr\_ios\_old)$

如果  $rd\_ios\_new + wr\_ios\_new - rd\_ios\_old - wr\_ios\_old = 0$ , 则  $svctm = 0$

参数获取如下:

系统每3秒执行一次**cat /proc/diskstats**命令采集数据。例如:

```
[omm@ ~]# cat /proc/diskstats
253 0 vda 1101553 35446 83439787 3338546 28744856 48314024 1054257652 52667332 0 19569526 10342913 0 0 0 0
253 1 vda1 300970 25494 54533791 2565698 8749340 215777628 12114542 0 6473005 11339691 0 0 0 0
253 2 vda2 15 0 108 136 0 0 0 0 150 129 0 0 0 0
253 5 vda5 22373 1364 2525122 78502 4212374 4104759 161597984 8145606 0 3598808 6239095 0 0 0 0
253 6 vda6 11145 314 529802 85050 259201 70368 4412408 321454 0 189336 259725 0 0 0 0
253 7 vda7 157987 105 3477434 149542 6507077 1028968 140666892 14349866 0 1679035 1116587 0 0 0 0
253 8 vda8 312935 8169 22369722 458354 12179958 34366589 531802640 17724858 0 9860731 11385470 0 0 0 0
253 16 vdb 275920 21939 15977738 2171665 38472291 28236575 2653825040 482230505 0 30580346 465982048 0 0 0 0
253 17 vdb1 275439 21939 15948866 2171472 31290400 28236555 2653824832 461837775 0 30036724 465855080 0 0 0 0
7 0 loop0 356 0 17442 150 0 0 0 0 149 105 0 0 0 0

[omm@ ~]# cat /proc/diskstats
253 0 vda 1101553 35446 83439787 3338546 28747877 48319338 1054352084 52672715 0 19571460 10344664 0 0 0 0
253 1 vda1 300970 25494 54533791 2565698 8750402 215791076 12115169 0 6474429 11339985 0 0 0 0
253 2 vda2 15 0 108 136 0 0 0 0 150 129 0 0 0 0
253 5 vda5 22373 1364 2525122 78502 4212822 4105244 161614088 8146153 0 3599216 6239432 0 0 0 0
253 6 vda6 11145 314 529802 85050 259245 70433 4413368 321489 0 189389 259730 0 0 0 0
253 7 vda7 157987 105 3477434 149542 6507759 1029060 140677872 14351373 0 1679157 1117724 0 0 0 0
253 8 vda8 312935 8169 22369722 458354 12181277 34364199 531855680 17727525 0 9861647 11387424 0 0 0 0
253 16 vdb 275920 21939 15977738 2171665 38477604 28238831 2653881640 482234435 0 30581946 465984144 0 0 0 0
253 17 vdb1 275439 21939 15948866 2171472 31293358 28238811 2653881432 461841639 0 30038274 465857164 0 0 0 0
7 0 loop0 356 0 17442 150 0 0 0 0 149 105 0 0 0 0
```

连续两次采集的数据中:

第一次采集的数据中, 第4列的数字是 “rd\_ios\_old”, 第8列的数字是 “wr\_ios\_old”, 第13列的数字是 “tot\_ticks\_old”。

第二次采集的数据中, 第4列的数字是 “rd\_ios\_new”, 第8列的数字是 “wr\_ios\_new”, 第13列的数字是 “tot\_ticks\_new”。

则上图中svctm值为:

$$(19571460 - 19569526) / (1101553 + 28747877 - 1101553 - 28744856) = 0.6197$$

## 告警属性

| 告警ID  | 告警级别 | 是否自动清除 |
|-------|------|--------|
| 12180 | 重要   | 是      |

## 告警参数

| 参数名称 | 参数含义          |
|------|---------------|
| 来源   | 产生告警的集群或系统名称。 |
| 服务名  | 产生告警的服务名称。    |
| 角色名  | 产生告警的角色名称。    |
| 主机名  | 产生告警的主机名。     |
| 磁盘名  | 产生告警的磁盘名。     |

## 对系统的影响

如果IO持续飙高，会对业务操作产生影响，导致业务受损。

## 可能原因

磁盘老化。

## 处理步骤

**更换磁盘。**

**步骤1** 在FusionInsight Manager界面，选择“运维 > 告警 > 告警”。

**步骤2** 查看该告警的详细信息，查看定位信息中对应的“主机名”字段和“磁盘名”字段的值，获取该告警上报的故障磁盘信息。

**步骤3** 更换硬盘。

**步骤4** 检查告警是否清除。

- 是，操作结束。
- 否，执行**步骤5**。

**收集故障信息。**

**步骤5** 在FusionInsight Manager界面，选择“运维 > 日志 > 下载”。

**步骤6** 在“服务”中勾选“OMS”，单击“确定”。

**步骤7** 单击右上角的 设置日志收集的“开始时间”和“结束时间”分别为告警产生时间的前后10分钟，单击“下载”。

**步骤8** 请联系运维人员，并发送已收集的故障日志信息。

----结束

## 告警清除

此告警修复后，系统会自动清除此告警，无需手工清除。

## 参考信息

无。

## 12.13.69 ALM-13000 ZooKeeper 服务不可用

### 告警解释

系统每60秒周期性检测ZooKeeper服务状态，当检测到ZooKeeper服务不可用时产生该告警。

ZooKeeper服务恢复时，告警清除。

### 告警属性

| 告警ID  | 告警级别 | 是否自动清除 |
|-------|------|--------|
| 13000 | 紧急   | 是      |

### 告警参数

| 参数名称 | 参数含义       |
|------|------------|
| 来源   | 产生告警的集群名称。 |
| 服务名  | 产生告警的服务名称。 |
| 角色名  | 产生告警的角色名称。 |
| 主机名  | 产生告警的主机名。  |

### 对系统的影响

ZooKeeper无法为上层组件提供协调服务，依赖ZooKeeper的组件可能无法正常运行。

### 可能原因

- ZooKeeper节点上安装了DNS。
- 网络故障。
- KrbServer服务异常。
- ZooKeeper实例状态异常。

- 磁盘容量不足。

## 处理步骤

### 检查DNS。

**步骤1** 查看ZooKeeper实例所在节点上是否安装DNS。在ZooKeeper实例所在Linux节点使用命令 `cat /etc/resolv.conf`，看该文件是否为空。

- 是，执行**步骤2**。
- 否，执行**步骤3**。

**步骤2** 运行命令 `service named status` 查看DNS是否启动。

- 是，执行**步骤3**。
- 否，执行**步骤5**。

**步骤3** 运行命令 `service named stop` 将DNS服务停掉，如果出现“Shutting down name server BIND waiting for named to shut down (28s)”结果，即说明DNS服务停止成功。然后将“/etc/resolv.conf”文件的内容（若不为空）全部注释。

**步骤4** 在“运维 > 告警 > 告警”页签，查看该告警是否恢复。

- 是，处理完毕。
- 否，执行**步骤5**。

### 检查网络状态。

**步骤5** 在ZooKeeper实例所在Linux节点使用 `ping` 命令，看能否 `ping` 通其他ZooKeeper实例所在节点的主机名。

- 是，执行**步骤9**。
- 否，执行**步骤6**。

**步骤6** 修改“/etc/hosts”中的IP信息，添加主机名与IP地址的对应关系。

**步骤7** 再次执行 `ping` 命令，查看能否在该ZooKeeper实例节点 `ping` 通其他ZooKeeper实例节点的主机名。

- 是，执行**步骤8**。
- 否，执行**步骤23**。

**步骤8** 在“运维 > 告警 > 告警”页签，查看该告警是否恢复。

- 是，处理完毕。
- 否，执行**步骤9**。

### 检查KrbServer服务状态（普通模式集群跳过此步骤）。

**步骤9** 在FusionInsight Manager首页，选择“集群 > 待操作集群的名称 > 服务”。

**步骤10** 查看KrbServer服务是否正常。

- 是，执行**步骤13**。
- 否，执行**步骤11**。

**步骤11** 参考“ALM-25500 KrbServer服务不可用”进行处理，查看KrbServer服务是否能够恢复。

- 是, 执行**步骤12**。
- 否, 执行**步骤23**。

**步骤12** 在“运维 > 告警 > 告警”页签, 查看该告警是否恢复。

- 是, 处理完毕。
- 否, 执行**步骤13**。

#### 检查ZooKeeper服务实例状态。

**步骤13** 在FusionInsight Manager首页, 选择“集群 > 待操作集群的名称 > 服务 > ZooKeeper > quorumpeer”。

**步骤14** 查看ZooKeeper各实例是否正常。

- 是, 执行**步骤18**。
- 否, 执行**步骤15**。

**步骤15** 选中运行状态不为良好的实例, 选择“更多 > 重启实例”。

**步骤16** 查看实例重启后运行状态是否为良好。

- 是, 执行**步骤17**。
- 否, 执行**步骤18**。

**步骤17** 在“运维 > 告警 > 告警”页签, 查看该告警是否恢复。

- 是, 处理完毕。
- 否, 执行**步骤18**。

#### 检查磁盘状态。

**步骤18** 在FusionInsight Manager首页, 选择“集群 > 待操作集群的名称 > 服务 > ZooKeeper > quorumpeer” 查看ZooKeeper实例所在的各节点主机信息。

**步骤19** 在FusionInsight Manager首页, 单击“主机”。

**步骤20** 在“磁盘”列, 检查ZooKeeper实例所在的各节点数据磁盘空间是否不足 (使用率超过百分之80)。

- 是, 执行**步骤21**。
- 否, 执行**步骤23**。

**步骤21** 参考“ALM-12017 磁盘容量不足”进行处理, 对磁盘进行扩容。

**步骤22** 在“运维 > 告警 > 告警”页签, 查看该告警是否恢复。

- 是, 处理完毕。
- 否, 执行**步骤23**。

#### 收集故障信息。

**步骤23** 在FusionInsight Manager界面, 选择“运维 > 日志 > 下载”。

**步骤24** 在“服务”中勾选待操作集群的如下节点信息。(普通模式集群不需要下载KrbServer日志。)

- ZooKeeper
- KrbServer

**步骤25** 单击右上角的 设置日志收集的“开始时间”和“结束时间”分别为告警产生时间的前后10分钟，单击“下载”。

**步骤26** 请联系运维人员，并发送已收集的故障日志信息。

----结束

## 告警清除

此告警修复后，系统会自动清除此告警，无需手工清除。

## 参考信息

无。

## 12.13.70 ALM-13001 ZooKeeper 可用连接数不足

### 告警解释

系统每60秒周期性检测ZooKeeper服务连接数状态，当检测到ZooKeeper实例连接数超出阈值（最大连接数的80%）时产生该告警。

平滑次数为1，ZooKeeper可用连接数小于或等于阈值时，告警恢复；平滑次数大于1，ZooKeeper可用连接数小于或等于阈值的90%时，告警恢复。

### 告警属性

| 告警ID  | 告警级别 | 是否自动清除 |
|-------|------|--------|
| 13001 | 重要   | 是      |

### 告警参数

| 参数名称              | 参数含义                  |
|-------------------|-----------------------|
| 来源                | 产生告警的集群名称。            |
| 服务名               | 产生告警的服务名称。            |
| 角色名               | 产生告警的角色名称。            |
| 主机名               | 产生告警的主机名。             |
| Trigger Condition | 系统当前指标取值满足自定义的告警设置条件。 |

### 对系统的影响

ZooKeeper可用连接数不足，当连接率超过100%时无法处理外部连接。



## 可能原因

该节点ZooKeeper连接量过大，超过阈值。某些连接进程存在连接泄露，或配置的最大连接数不符合实际使用场景。

## 处理步骤

### 检查连接状态。

- 步骤1** 在FusionInsight Manager首页，选择“运维 > 告警 > 告警”，单击告警“ZooKeeper可用连接数不足”所在行的下拉菜单，在定位信息中确认告警上报的主机名所在的节点IP地址。
- 步骤2** 获取ZooKeeper进程pid。以root用户登录到告警上报的节点，执行命令：**pgrep -f proc\_zookeeper**。
- 步骤3** 是否正常获取pid。
- 是，执行**步骤4**。
  - 否，执行**步骤15**。
- 步骤4** 获取所有与当前ZooKeeper实例连接的IP及连接数量，取连接数最多的前十个进行检查。根据获取到的pid值，执行命令**lsof -i|grep \$pid | awk '{print \$9}' | cut -d : -f 2 | cut -d \> -f 2 | awk '{a[\$1]++} END {for(i in a){print i,a[i] | "sort -r -g -k 2"}} | head -10**。（\$pid为上一步获取的pid值）
- 步骤5** 获取节点IP与连接数是否成功。
- 是，执行**步骤6**。
  - 否，执行**步骤15**。
- 步骤6** 获取连接进程的端口号。根据获取到的pid与IP值，执行命令**lsof -i|grep \$pid | awk '{print \$9}'|cut -d \> -f 2 |grep \$IP | cut -d : -f 2**。（\$pid与\$IP为上一步获取的pid值与IP值）
- 步骤7** 获取端口号port成功。
- 是，执行**步骤8**。
  - 否，执行**步骤15**。
- 步骤8** 获取连接进程的进程号。依次登录到各IP，根据获取到的port号，执行命令**lsof -i|grep \$port**。（\$port为上一步获取端口号）
- 步骤9** 获取进程号成功。
- 是，执行**步骤10**。
  - 否，执行**步骤15**。
- 步骤10** 根据获取到的进程号，查看进程是否存在连接泄露。
- 是，执行**步骤11**。
  - 否，执行**步骤12**。
- 步骤11** 将存在连接泄露的进程关掉，观察界面上告警是否消除。
- 是，处理完毕。
  - 否，执行**步骤12**。

**步骤12** 在FusionInsight Manager首页, 选择“集群 > 待操作集群的名称 > 服务 > ZooKeeper > 配置 > 全部配置 > quorumpeer > 性能”中, 将“maxCnxns”的值根据实际情况调大。

**步骤13** 保存配置, 并重启ZooKeeper服务。

**步骤14** 界面上告警是否消除。

- 是, 处理完毕。
- 否, 执行**步骤15**。

**收集故障信息。**

**步骤15** 在FusionInsight Manager界面, 选择“运维 > 日志 > 下载”。

**步骤16** 在“服务”中勾选待操作集群的“ZooKeeper”。

**步骤17** 单击右上角的 设置日志收集的“开始时间”和“结束时间”分别为告警产生时间的前后10分钟, 单击“下载”。

**步骤18** 请联系运维人员, 并发送已收集的故障日志信息。

----结束

## 告警清除

此告警修复后, 系统会自动清除此告警, 无需手工清除。

## 参考信息

无。

## 12.13.71 ALM-13002 ZooKeeper 直接内存使用率超过阈值

### 告警解释

系统每30秒周期性检测ZooKeeper服务直接内存使用状态, 当检测到ZooKeeper实例直接内存使用率超出阈值 (最大内存的80%) 时产生该告警。

平滑次数为1, ZooKeeper直接内存使用率小于阈值时, 告警恢复; 平滑次数大于1, ZooKeeper直接内存使用率小于阈值的80%时, 告警恢复。

### 告警属性

| 告警ID  | 告警级别 | 是否自动清除 |
|-------|------|--------|
| 13002 | 重要   | 是      |

### 告警参数

| 参数名称 | 参数含义       |
|------|------------|
| 来源   | 产生告警的集群名称。 |

| 参数名称              | 参数含义                  |
|-------------------|-----------------------|
| 服务名               | 产生告警的服务名称。            |
| 角色名               | 产生告警的角色名称。            |
| 主机名               | 产生告警的主机名。             |
| Trigger Condition | 系统当前指标取值满足自定义的告警设置条件。 |

## 对系统的影响

ZooKeeper可用内存不足，可能会造成内存溢出导致服务崩溃。

## 可能原因

该节点ZooKeeper实例直接内存使用率过大，或配置的直接内存不合理，导致使用率超过阈值。

## 处理步骤

**检查直接内存使用率。**

- 步骤1** 在FusionInsight Manager首页，选择“运维 > 告警 > 告警”，单击告警“ZooKeeper直接内存使用率超过阈值”所在行的下拉菜单。查看告警上报的实例的IP地址。
- 步骤2** 在FusionInsight Manager首页，选择“集群 > 待操作集群的名称 > 服务 > ZooKeeper > 实例 > quorumpeer（对应上报告警实例ip）”。单击图表区域右上角的下拉菜单，选择“定制 > CPU和内存”，勾选“ZooKeeper堆内存与直接内存使用率”，单击“确定”，查看直接内存使用情况。
- 步骤3** 查看ZooKeeper使用的直接内存是否已达到ZooKeeper设定的最大直接内存的80%？
- 是，执行**步骤4**。
  - 否，执行**步骤8**。
- 步骤4** 在FusionInsight Manager首页，选择“集群 > 待操作集群的名称 > 服务 > ZooKeeper > 配置 > 全部配置 > quorumpeer > 系统”。查看“GC\_OPTS”参数中是否存在“-XX:MaxDirectMemorySize”。
- 是，在“GC\_OPTS”中把参数“-XX:MaxDirectMemorySize”删除。执行**步骤5**。
  - 否，执行**步骤6**。
- 步骤5** 保存配置，并重启ZooKeeper服务。
- 步骤6** 查看告警信息，是否存在“ALM-13004 ZooKeeper堆内存使用率超过阈值”告警。
- 是，按照“ALM-13004 ZooKeeper堆内存使用率超过阈值”告警进行处理。
  - 否，执行**步骤7**。
- 步骤7** 观察界面告警是否清除。
- 是，处理完毕。

- 否, 执行**步骤8**。

收集故障信息。

**步骤8** 在FusionInsight Manager界面, 选择“运维 > 日志 > 下载”。

**步骤9** 在“服务”中勾选待操作集群的“ZooKeeper”。

**步骤10** 单击右上角的 设置日志收集的“开始时间”和“结束时间”分别为告警产生时间的前后10分钟, 单击“下载”。

**步骤11** 请联系运维人员, 并发送已收集的故障日志信息。

----结束

## 告警清除

此告警修复后, 系统会自动清除此告警, 无需手工清除。

## 参考信息

无。

## 12.13.72 ALM-13003 ZooKeeper 进程垃圾回收 (GC) 时间超过阈值

### 告警解释

系统每60秒周期性检测ZooKeeper进程的垃圾回收 (GC) 占用时间, 当检测到ZooKeeper进程的垃圾回收 (GC) 时间超出阈值 (默认12秒) 时, 产生该告警。

垃圾回收 (GC) 时间小于阈值时, 告警恢复。

### 告警属性

| 告警ID  | 告警级别 | 是否自动清除 |
|-------|------|--------|
| 13003 | 重要   | 是      |

### 告警参数

| 参数名称              | 参数含义                  |
|-------------------|-----------------------|
| 来源                | 产生告警的集群名称。            |
| 服务名               | 产生告警的服务名称。            |
| 角色名               | 产生告警的角色名称。            |
| 主机名               | 产生告警的主机名。             |
| Trigger Condition | 系统当前指标取值满足自定义的告警设置条件。 |

## 对系统的影响

ZooKeeper进程的垃圾回收时间过长，可能影响该ZooKeeper进程正常提供服务。

## 可能原因

该节点ZooKeeper实例堆内存使用率过大，或配置的堆内存不合理，导致进程GC频繁。

## 处理步骤

### 检查GC时间。

- 步骤1** 在FusionInsight Manager首页，选择“运维 > 告警 > 告警”，单击告警“ZooKeeper进程垃圾回收（GC）时间超过阈值”所在行的下拉菜单。查看告警上报的实例的IP地址。
- 步骤2** 在FusionInsight Manager首页，选择“集群 > 待操作集群的名称 > 服务 > ZooKeeper > 实例 > quorumpeer”。单击图表区域右上角的下拉菜单，选择“定制 > GC”，勾选“ZooKeeper垃圾回收（GC）时间”，单击“确定”，查看ZooKeeper每分钟的垃圾回收时间统计情况。
- 步骤3** 查看ZooKeeper每分钟的垃圾回收时间统计值是否大于告警阈值（默认12秒）。
  - 是，执行**步骤4**。
  - 否，执行**步骤8**。
- 步骤4** 请先排查应用程序是否存在内存泄露等问题。
- 步骤5** 在FusionInsight Manager首页，选择“集群 > 待操作集群的名称 > 服务 > ZooKeeper > 配置 > 全部配置 > quorumpeer > 系统”。将“GC\_OPTS”参数值根据实际情况调大。

### 说明

-Xmx一般配置为ZooKeeper数据容量的2倍，如果ZooKeeper容量达到2GB，则GC\_OPTS建议配置为：

```
-Xms4G -Xmx4G -XX:NewSize=512M -XX:MaxNewSize=512M -XX:MetaspaceSize=64M -
XX:MaxMetaspaceSize=64M -XX:CMSFullGCsBeforeCompaction=1
```

- 步骤6** 保存配置，并重启ZooKeeper服务。
- 步骤7** 观察界面告警是否清除。
  - 是，处理完毕。
  - 否，执行**步骤8**。
- 收集故障信息。**
- 步骤8** 在FusionInsight Manager界面，选择“运维 > 日志 > 下载”。
- 步骤9** 在“服务”中勾选待操作集群的“ZooKeeper”。
- 步骤10** 单击右上角的 设置日志收集的“开始时间”和“结束时间”分别为告警产生时间的前后10分钟，单击“下载”。

**步骤11** 请联系运维人员，并发送已收集的故障日志信息。

----结束

## 告警清除

此告警修复后，系统会自动清除此告警，无需手工清除。

## 参考信息

无。

## 12.13.73 ALM-13004 ZooKeeper 堆内存使用率超过阈值

### 告警解释

系统每60秒周期性检测ZooKeeper服务堆内存使用状态，当检测到ZooKeeper实例堆内存使用率超出阈值（最大内存的95%）时产生该告警。

堆内存使用率小于阈值时，告警恢复。

### 告警属性

| 告警ID  | 告警级别 | 是否自动清除 |
|-------|------|--------|
| 13004 | 重要   | 是      |

### 告警参数

| 参数名称              | 参数含义                  |
|-------------------|-----------------------|
| 来源                | 产生告警的集群名称。            |
| 服务名               | 产生告警的服务名称。            |
| 角色名               | 产生告警的角色名称。            |
| 主机名               | 产生告警的主机名。             |
| Trigger Condition | 系统当前指标取值满足自定义的告警设置条件。 |

### 对系统的影响

ZooKeeper可用内存不足，可能会造成内存溢出导致服务崩溃。

### 可能原因

该节点ZooKeeper实例堆内存使用率过大，或配置的堆内存不合理，导致使用率超过阈值。

## 处理步骤

### 检查堆内存使用率。

- 步骤1** 在FusionInsight Manager首页，选择“运维 > 告警 > 告警”，单击告警“ZooKeeper堆内存使用率超过阈值”所在行的下拉菜单，在定位信息中确认告警上报的主机名所在的节点IP地址。
- 步骤2** 在FusionInsight Manager首页，选择“集群 > 待操作集群的名称 > 服务 > ZooKeeper > 实例”，单击对应IP地址的“角色”列的“quorumpeer”。单击图表区域右上角的下拉菜单，选择“定制 > CPU 和内存”，勾选“ZooKeeper堆内存与直接内存使用率”，单击“确定”，查看堆内存使用情况。
- 步骤3** 查看ZooKeeper使用的堆内存是否已达到ZooKeeper设定的最大堆内存的95%。
- 是，执行**步骤4**。
  - 否，执行**步骤7**。
- 步骤4** 在FusionInsight Manager首页，选择“集群 > 待操作集群的名称 > 服务 > ZooKeeper > 配置 > 全部配置 > quorumpeer > 系统”。将GC\_OPTS参数中-Xmx的值根据实际情况调大，具体调整方案如下：
1. 单击“实例”，选择对应IP地址的“角色”列的“quorumpeer”，单击图表区域右上角的下拉菜单，选择“定制 > CPU 和内存”，勾选“ZooKeeper堆内存与直接内存资源状况”，单击“确定”，查看ZooKeeper实际使用的堆内存大小。
  2. 根据堆内存实际使用量，修改GC\_OPTS参数中的-Xmx值，该值一般为Zookeeper数据容量的2倍。例如当前ZooKeeper堆内存使用达到2G，则GC\_OPTS建议配置为“-Xms4G -Xmx4G -XX:NewSize=512M -XX:MaxNewSize=512M -XX:MetaspaceSize=64M -XX:MaxMetaspaceSize=64M -XX:CMSFullGCsBeforeCompaction=1”。
- 步骤5** 保存配置，并重启ZooKeeper服务。
- 步骤6** 观察界面告警是否清除？
- 是，处理完毕。
  - 否，执行**步骤7**。
- 收集故障信息。**
- 步骤7** 在FusionInsight Manager界面，选择“运维 > 日志 > 下载”。
- 步骤8** 在“服务”中勾选待操作集群的“ZooKeeper”。
- 步骤9** 单击右上角的 设置日志收集的“开始时间”和“结束时间”分别为告警产生时间的前后10分钟，单击“下载”。
- 步骤10** 请联系运维人员，并发送已收集的故障日志信息。

----结束

## 告警清除

此告警修复后，系统会自动清除此告警，无需手工清除。

## 参考信息

无。

## 12.13.74 ALM-13005 ZooKeeper 中组件顶层目录的配额设置失败

### 告警解释

系统每5小时周期性为组件和“customized.quota”配置项中的每个ZooKeeper顶层目录设置配额，当设置某个目录的配额失败时，会产生该告警。

当设置失败的目录重新设置配额成功时，告警恢复。

### 告警属性

| 告警ID  | 告警级别 | 是否自动清除 |
|-------|------|--------|
| 13005 | 次要   | 是      |

### 告警参数

| 参数名称              | 参数含义       |
|-------------------|------------|
| 来源                | 产生告警的集群名称。 |
| 服务名               | 产生告警的服务名称。 |
| 服务目录              | 产生告警的目录名称。 |
| Trigger Condition | 产生告警的具体原因。 |

### 对系统的影响

组件可以向对应的ZooKeeper顶层目录中写入大量数据，导致Zookeeper服务不可用。

### 可能原因

告警目录对应的配额值不合理。

### 处理步骤

检查告警目录对应的配额值是否合理。

**步骤1** 在FusionInsight Manager，选择“集群 > 待操作集群的名称 > 服务 > ZooKeeper > 配置 > 全部配置 > 配额”。查看“customized.quota”配置项中，是否有产生该告警的告警目录及对应的配额值。

- 是，执行**步骤5**。
- 否，执行**步骤2**。

**步骤2** 查看下表中的组件告警目录列中，是否有产生该告警的告警目录。



表 12-88 各组件告警目录

| 组件名称      | 组件告警目录      |
|-----------|-------------|
| Hbase     | /hbase      |
| Hive      | /beelinesql |
| Yarn      | /rmstore    |
| Storm     | /stormroot  |
| Streaming | /storm      |
| Kafka     | /kafka      |

- 是, 执行3。
- 否, 执行7。

**步骤3** 查看该表中告警目录对应的组件名称, 并打开其相应的服务界面, 选择“配置 > 全部配置”, 右上角搜索框输入“zk.quota”, 搜索结果就是该告警目录对应的配额值。

**步骤4** 检查产生告警的目录对应的配额值是否不合理。合理的配额值应该大于等于目录当前的实际使用值, 该值可以在告警参数“Trigger Condition”中获取。

**步骤5** 根据告警信息的提示, 修改不合理的配额值, 并保存配置。

**步骤6** 等待配置项“service.quotas.auto.check.cron.expression”中指定的定时时长后, 查看告警是否消失。

- 是, 处理完毕。
- 否, 执行7。

**收集故障信息。**

**步骤7** 在FusionInsight Manager界面, 选择“运维 > 日志 > 下载”。

**步骤8** 在“服务”中勾选待操作集群的“ZooKeeper”。

**步骤9** 单击右上角的 设置日志收集的“开始时间”和“结束时间”分别为告警产生时间的前后10分钟, 单击“下载”。

**步骤10** 请联系运维人员, 并发送已收集的故障日志信息。

----结束

## 告警清除

此告警修复后, 系统会自动清除此告警, 无需手工清除。

## 参考信息

无。

## 12.13.75 ALM-13006 Znode 数量或容量超过阈值

### 告警解释

系统每4小时周期性检测ZooKeeper服务数据目录下二级znode状态，当检测到二级Znode数量或者容量超过阈值时产生该告警。

### 告警属性

| 告警ID  | 告警级别 | 是否自动清除 |
|-------|------|--------|
| 13006 | 次要   | 是      |

### 告警参数

| 参数名称              | 参数含义                  |
|-------------------|-----------------------|
| 来源                | 产生告警的集群名称。            |
| 服务名               | 产生告警的服务名称。            |
| 服务目录              | 产生告警的目录名称。            |
| Trigger Condition | 系统当前指标取值满足自定义的告警设置条件。 |

### 对系统的影响

向ZooKeeper数据目录空间写入大量数据，导致ZooKeeper无法对外正常提供服务。

### 可能原因

往ZooKeeper数据目录空间写入大量数据，或者自定义阈值设置不合理。

### 处理步骤

#### 检查告警目录是否写入大量数据

- 步骤1** 在FusionInsight Manager首页，选择“运维 > 告警 > 告警”，单击告警“Znode数量或容量超过阈值”所在行的下拉菜单，在定位信息中确认告警上报的Znode。
- 步骤2** 登录FusionInsight Manager，选择“集群 > 待操作集群的名称 > 服务 > ZooKeeper”，单击“资源”，在表“资源使用（按二级Znode）”中，查看告警对应Znode是否被写入较多数据。
  - 是，执行**步骤3**。
  - 否，执行**步骤4**。
- 步骤3** 登录ZooKeeper客户端，删除告警对应Znode下的无用数据。
- 步骤4** 登录FusionInsight Manager，选择“集群 > 待操作集群的名称 > 服务 > ZooKeeper”，在“资源”的“资源使用(按二级Znode)”中，选择“ > 按Znode

数量”，进入“按Znode数量”的“阈值设置”页面，单击“操作”下的“修改”。参考“集群 > 待操作集群的名称 > 服务 > ZooKeeper > 配置 > 全部配置 > 配额”中参数“max.znode.count”的值，调大阈值。

**步骤5** 在“资源使用(按二级Znode)”中，选择“ > 按Znode数量”，进入“按容量”的“阈值设置”页面，单击“操作”下的“修改”。参考“集群 > 待操作集群的名称 > 服务 > ZooKeeper > 配置 > 全部配置 > 配额”中参数“max.data.size”的值，调大阈值。

**步骤6** 观察界面告警是否清除。

- 是，处理完毕。
- 否，执行**步骤7**。

#### 收集故障信息

**步骤7** 在FusionInsight Manager界面，选择“运维 > 日志 > 下载”。

**步骤8** 在“服务”中勾选待操作集群的“ZooKeeper”。

**步骤9** 单击右上角的 设置日志收集的“开始时间”和“结束时间”分别为告警产生时间的前后10分钟，单击“下载”。

**步骤10** 请联系运维人员，并发送已收集的故障日志信息。

----结束

## 告警清除

此告警修复后，系统会自动清除此告警，无需手工清除。

## 参考信息

无。

## 12.13.76 ALM-13007 ZooKeeper 客户端可用连接数不足

### 告警解释

系统每60秒周期性检测ZooKeeper客户端连接到ZooKeeper服务器上的活动进程数，当检测到连接数目超过阈值时产生该告警。

### 告警属性

| 告警ID  | 告警级别 | 是否自动清除 |
|-------|------|--------|
| 13007 | 次要   | 是      |

## 告警参数

| 参数名称              | 参数含义                  |
|-------------------|-----------------------|
| 来源                | 产生告警的集群名称。            |
| 服务名               | 产生告警的服务名称。            |
| 角色名               | 产生告警的角色名称。            |
| 主机名               | 产生告警的主机名。             |
| ClientIP          | 客户端IP。                |
| ServerIP          | 服务端IP。                |
| Trigger Condition | 系统当前指标取值满足自定义的告警设置条件。 |

## 对系统的影响

大量进程连接到ZooKeeper，导致ZooKeeper连接数被占满，无法对外正常提供服务。

## 可能原因

客户端大量进程连接到ZooKeeper，或者自定义阈值设置不合理。

## 处理步骤

### 检查客户端是否存在大量进程连接ZooKeeper的情况

- 步骤1** 在FusionInsight Manager首页，选择“运维 > 告警 > 告警”，单击告警“ZooKeeper客户端可用连接数不足”所在行的下拉菜单，在定位信息中确认告警上报的主机名所在的节点IP地址。
- 步骤2** 选择“集群 > 待操作集群的名称 > 服务 > ZooKeeper”，单击“资源”进入资源页面，在表“连接数（按客户端IP）”中查看告警对应客户端IP的连接数是否较大。
- 是，执行**步骤3**。
  - 否，执行**步骤4**。
- 步骤3** 请确认并排查该客户端是否存在进程连接泄露的情况。
- 步骤4** 单击“连接数（按客户端IP）”中的, 进入“阈值设置”页面，单击“操作”下的“修改”。参考“集群 > 待操作集群的名称 > 服务 > ZooKeeper > 配置 > 全部配置 > quorumpeer”中参数“maxClientCnxns”的值，调大阈值。
- 步骤5** 观察界面告警是否清除。
- 是，处理完毕。
  - 否，执行**步骤6**。

### 收集故障信息

- 步骤6** 在FusionInsight Manager界面，选择“运维 > 日志 > 下载”。

**步骤7** 在“服务”中勾选待操作集群的“ZooKeeper”。

**步骤8** 单击右上角的 设置日志收集的“开始时间”和“结束时间”分别为告警产生时间的前后10分钟，单击“下载”。

**步骤9** 请联系运维人员，并发送已收集的故障日志信息。

----结束

## 告警清除

此告警修复后，系统会自动清除此告警，无需手工清除。

## 参考信息

无。

## 12.13.77 ALM-13008 ZooKeeper Znode 数量使用率超出阈值

### 告警解释

系统每小时周期性检测ZooKeeper服务数据目录下二级znode状态，当检测到二级znode的总数量超过阈值时产生该告警。

### 告警属性

| 告警ID  | 告警级别 | 是否自动清除 |
|-------|------|--------|
| 13008 | 重要   | 是      |

### 告警参数

| 参数名称              | 参数含义                  |
|-------------------|-----------------------|
| 来源                | 产生告警的集群名称。            |
| 服务名               | 产生告警的服务名称。            |
| 服务目录              | 产生告警的目录名称。            |
| 角色名               | 产生告警的角色名称。            |
| Trigger Condition | 系统当前指标取值满足自定义的告警设置条件。 |

### 对系统的影响

向ZooKeeper数据目录空间写入大量数据，导致ZooKeeper无法对外正常提供服务。

## 可能原因

- 往ZooKeeper数据目录空间写入大量数据。
- 自定义阈值设置不合理。

## 处理步骤

### 检查告警目录是否写入大量数据

- 步骤1** 登录FusionInsight Manager，选择“集群 > 待操作集群的名称 > 服务 > ZooKeeper”，单击“资源”，在精细化监控“资源使用（按二级Znode）”中单击“按Znode数量”，查看监控中是否有顶级Znode被写入较多数据。
- 是，执行**步骤2**。
  - 否，执行**步骤4**。
- 步骤2** 登录FusionInsight Manager，选择“运维 > 告警 > 告警”，打开告警“ALM-13008 ZooKeeper Znode数量使用率超出阈值”左侧下拉菜单，在“定位信息”的“服务目录”中获取告警的Znode路径。
- 步骤3** 以集群用户登录ZooKeeper客户端，删除告警对应Znode下的无用数据。
- 步骤4** 登录FusionInsight Manager，选择“集群 > 待操作集群的名称 > 服务 > ZooKeeper > 配置 > 全部配置”，搜索“max.znode.count”，即ZooKeeper目录的数量配额的最大值，告警阈值为该值的80%，修改调大该配置项，单击“保存”，重启服务使配置生效。
- 步骤5** 观察界面告警是否清除。
- 是，处理完毕。
  - 否，执行**步骤6**。

### 收集故障信息

- 步骤6** 在FusionInsight Manager界面，选择“运维 > 日志 > 下载”。
- 步骤7** 在“服务”中勾选待操作集群的“ZooKeeper”。
- 步骤8** 单击右上角的 设置日志收集的“开始时间”和“结束时间”分别为告警产生时间的前后10分钟，单击“下载”。
- 步骤9** 请联系运维人员，并发送已收集的故障日志信息。

----结束

## 告警清除

此告警修复后，系统会自动清除此告警，无需手工清除。

## 参考信息

无。

## 12.13.78 ALM-13009 ZooKeeper Znode 容量使用率超出阈值

### 告警解释

系统每小时周期性检测ZooKeeper服务数据目录下二级znode状态，当检测到二级znode的总容量超过阈值时产生该告警。

### 告警属性

| 告警ID  | 告警级别 | 是否自动清除 |
|-------|------|--------|
| 13009 | 重要   | 是      |

### 告警参数

| 参数名称              | 参数含义                  |
|-------------------|-----------------------|
| 来源                | 产生告警的集群名称。            |
| 服务名               | 产生告警的服务名称。            |
| 服务目录              | 产生告警的目录名称。            |
| 角色名               | 产生告警的角色名称。            |
| Trigger Condition | 系统当前指标取值满足自定义的告警设置条件。 |

### 对系统的影响

向ZooKeeper数据目录空间写入大量数据，导致ZooKeeper无法对外正常提供服务。

### 可能原因

- 往ZooKeeper数据目录空间写入大量数据。
- 自定义阈值设置不合理。

### 处理步骤

#### 检查告警目录是否写入大量数据

- 步骤1** 在FusionInsight Manager首页，选择“运维 > 告警 > 告警”，单击告警“ALM-13009 ZooKeeper Znode容量使用率超出阈值”所在行的下拉菜单，在定位信息中确认告警上报的Znode。
- 步骤2** 选择“集群 > 待操作集群的名称 > 服务 > ZooKeeper”，单击“资源”，在精细化监控“资源使用（按二级Znode）”中，单击“按容量”查看顶级Znode目录是否被写入较多数据。
  - 是，记录被写入较多数据的目录，执行**步骤3**。

- 否, 执行**步骤5**。

**步骤3** 确认被写入较多数据的目录中数据是否可以删除。

#### 须知

删除ZooKeeper中的数据为高危操作, 请谨慎处理。

- 是, 执行**步骤4**。
- 否, 执行**步骤5**。

**步骤4** 登录ZooKeeper客户端, 删除被写入较多数据的目录中的无用数据。

1. 登录ZooKeeper客户端安装目录 (例如 “/opt/client”), 并配置环境变量。  
**cd /opt/client**  
**source bigdata\_env**
2. 执行以下命令进行用户认证。(普通模式跳过此步骤)  
**kinit 组件业务用户**
3. 执行以下命令登录客户端工具。  
**zkCli.sh -server <任一ZooKeeper实例所在节点业务IP>:<clientPort>**
4. 执行以下命令删除无用数据。  
**delete 待删除文件路径**

**步骤5** 登录FusionInsight Manager, 选择“集群 > 待操作集群的名称 > 服务 > ZooKeeper > 配置 > 全部配置”, 然后搜索“max.data.size”即“ZooKeeper目录的容量配额的最大值”, 单位为Byte。然后搜索“GC\_OPTS”配置项, 查看其中“Xmx”的值。

**步骤6** 比较“max.data.size”和“Xmx\*0.65”的值的大小, 较小的值乘以80%为ZooKeeper Znode容量的阈值, 可适当修改这两项配置, 增大阈值。

**步骤7** 观察界面告警是否清除。

- 是, 处理完毕。
- 否, 执行**步骤8**。

#### 收集故障信息

**步骤8** 在FusionInsight Manager界面, 选择“运维 > 日志 > 下载”。

**步骤9** 在“服务”中勾选待操作集群的“ZooKeeper”。

**步骤10** 单击右上角的 设置日志收集的“开始时间”和“结束时间”分别为告警产生时间的前后10分钟, 单击“下载”。

**步骤11** 请联系运维人员, 并发送已收集的故障日志信息。

----结束

## 告警清除

此告警修复后, 系统会自动清除此告警, 无需手工清除。



## 参考信息

无。

## 12.13.79 ALM-13010 配置 quota 的目录 Znode 使用率超出阈值

### 告警解释

系统每小时周期性检测配置quota的所有服务目录的znode数量，当检测到某个二级znode的数量使用率超过阈值时产生该告警。

### 告警属性

| 告警ID  | 告警级别 | 是否自动清除 |
|-------|------|--------|
| 13010 | 重要   | 是      |

### 告警参数

| 参数名称              | 参数含义                  |
|-------------------|-----------------------|
| 来源                | 产生告警的集群名称。            |
| 服务名               | 产生告警的服务名称。            |
| 服务目录              | 产生告警的目录名称。            |
| 角色名               | 产生告警的角色名称。            |
| Trigger Condition | 系统当前指标取值满足自定义的告警设置条件。 |

### 对系统的影响

向ZooKeeper数据目录空间写入大量数据，导致ZooKeeper无法对外正常提供服务。

### 可能原因

- 往ZooKeeper数据目录空间写入大量数据。
- 自定义阈值设置不合理。

### 处理步骤

#### 检查告警目录是否写入大量数据

- 步骤1** 在FusionInsight Manager首页，选择“运维 > 告警 > 告警”，单击告警“ALM-13010 配置quota的目录Znode使用率超出阈值”所在行的下拉菜单，在定位信息中确认告警上报的Znode。

- 步骤2** 登录FusionInsight Manager，选择“集群 > 待操作集群的名称 > 服务 > ZooKeeper”，单击“资源”，在表“资源使用（按二级Znode）”中，查看告警对应顶级Znode是否被写入较多数据。
- 是，执行**步骤4**。
  - 否，执行**步骤5**。
- 步骤3** 登录FusionInsight Manager，选择“运维 > 告警 > 告警”，打开告警“ALM-13010 配置quota的目录Znode使用率超出阈值”左侧下拉菜单，在“定位信息”的“服务目录”中获取告警的Znode路径。
- 步骤4** 以集群用户登录ZooKeeper客户端，删除告警对应Znode下的无用数据。
- 步骤5** 登录FusionInsight Manager，选择“集群 > 待操作集群的名称 > 服务 > 告警对应的顶级Znode服务组件”，在该服务的“配置”页面中，单击“全部配置”，搜索“zk.quota.number”配置项，调大服务在ZooKeeper上的顶层目录的数量配额，单击“保存”。

#### 须知

如果告警对应的顶级Znode服务组件为ClickHouse，则请修改“clickhouse.zookeeper.quota.node.count”参数的配置项。

- 步骤6** 观察界面告警是否清除。
- 是，处理完毕。
  - 否，执行**步骤7**。
- 收集故障信息**
- 步骤7** 在FusionInsight Manager界面，选择“运维 > 日志 > 下载”。
- 步骤8** 在“服务”中勾选待操作集群的“ZooKeeper”。
- 步骤9** 单击右上角的 设置日志收集的“开始时间”和“结束时间”分别为告警产生时间的前后10分钟，单击“下载”。
- 步骤10** 请联系运维人员，并发送已收集的故障日志信息。

----结束

## 告警清除

此告警修复后，系统会自动清除此告警，无需手工清除。

## 参考信息

无。

## 12.13.80 ALM-14000 HDFS 服务不可用

### 告警解释

系统每60秒周期性检测NameService的服务状态，当检测到所有的NameService服务都异常时，就会认为HDFS服务不可用，此时产生该告警。

至少一个NameService服务正常后，系统认为HDFS服务恢复，告警清除。

## 告警属性

| 告警ID  | 告警级别 | 是否自动清除 |
|-------|------|--------|
| 14000 | 紧急   | 是      |

## 告警参数

| 参数名称 | 参数含义       |
|------|------------|
| 来源   | 产生告警的集群名称。 |
| 服务名  | 产生告警的服务名称。 |
| 角色名  | 产生告警的角色名称。 |
| 主机名  | 产生告警的主机名。  |

## 对系统的影响

无法为基于HDFS服务的HBase和MapReduce等上层部件提供服务。用户无法读写文件。

## 可能原因

- ZooKeeper服务异常。
- 所有NameService服务异常。

## 处理步骤

### 检查ZooKeeper服务状态。

**步骤1** 在FusionInsight Manager首页，选择“运维 > 告警 > 告警”页面，查看系统是否上报“ALM-13000 ZooKeeper服务不可用”告警。

- 是，执行**步骤2**。
- 否，执行**步骤4**。

**步骤2** 参考“ALM-13000 ZooKeeper服务不可用”对ZooKeeper服务状态异常进行处理，然后查看ZooKeeper服务的运行状态是否恢复为“良好”。

- 是，执行**步骤3**。
- 否，执行**步骤7**。

**步骤3** 在“运维 > 告警”页面，查看本告警是否恢复。

- 是，处理完毕。
- 否，执行**步骤4**。

### 处理NameService服务异常告警。

- 步骤4** 在FusionInsight Manager首页，选择“运维 > 告警”页面，查看是否有“ALM-14010 NameService服务异常”告警。
- 是，执行**步骤5**。
  - 否，执行**步骤7**。
- 步骤5** 按照“ALM-14010 NameService服务异常”的处理方法，依次对这些服务异常的NameService进行处理，然后查看是否消除各个NameService服务异常告警。
- 是，执行**步骤6**。
  - 否，执行**步骤7**。
- 步骤6** 在“运维 > 告警”页签，查看该告警是否恢复。
- 是，处理完毕。
  - 否，执行**步骤7**。
- 收集故障信息。**
- 步骤7** 在FusionInsight Manager首页，单击“运维 > 日志 > 下载”。
- 步骤8** 在“服务”中勾选待操作集群的如下节点信息。
- ZooKeeper
  - HDFS
- 步骤9** 单击右上角的 设置日志收集的“开始时间”和“结束时间”分别为告警产生时间的前后10分钟，单击“下载”。
- 步骤10** 请联系运维人员，并发送已收集的故障日志信息。

----结束

## 告警清除

此告警修复后，系统会自动清除此告警，无需手工清除。

## 参考信息

无。

## 12.13.81 ALM-14001 HDFS 磁盘空间使用率超过阈值

### 告警解释

系统每30秒周期性检测HDFS磁盘空间使用率，并把实际的HDFS磁盘空间使用率和阈值相比较。HDFS磁盘使用率指标默认提供一个阈值范围。当HDFS磁盘空间使用率超出阈值范围时，产生该告警。

用户可通过“运维 > 告警 > 阈值设置 > 待操作集群的名称 > HDFS”修改阈值。

平滑次数为1，HDFS磁盘使用率小于或等于阈值时，告警恢复；平滑次数大于1，HDFS磁盘使用率小于或等于阈值的90%时，告警恢复。

## 告警属性

| 告警ID  | 告警级别 | 是否自动清除 |
|-------|------|--------|
| 14001 | 重要   | 是      |

## 告警参数

| 参数名称              | 参数含义                  |
|-------------------|-----------------------|
| 来源                | 产生告警的集群名称。            |
| 服务名               | 产生告警的服务名称。            |
| 角色名               | 产生告警的角色名称。            |
| 主机名               | 产生告警的主机名。             |
| NameService名      | 产生告警的NameService名称。   |
| Trigger condition | 系统当前指标取值满足自定义的告警设置条件。 |

## 对系统的影响

HDFS集群磁盘容量不足，会影响到HDFS的数据写入。

## 可能原因

HDFS集群配置的磁盘空间不足。

## 处理步骤

**查看磁盘容量，清除无用文件。**

**步骤1** 在FusionInsight Manager首页，选择“集群 > 待操作集群的名称 > 服务 > HDFS”。

**步骤2** 在“图表”区域“实时”栏中，通过监控项“HDFS磁盘容量比率”查看HDFS磁盘使用率是否超过阈值（默认为80%）。若未查看到该监控项，可单击图表区域右上角的下拉菜单，选择“定制 > 磁盘”，勾选“HDFS磁盘容量比率”。

- 是，执行**步骤3**。
- 否，执行**步骤11**。

**步骤3** 在“基本信息”区域，单击发生故障的NameService的“NameNode(主)”，进入HDFS WebUI页面。

### 说明

admin用户默认不具备其他组件的管理权限，如果访问组件原生界面时出现因权限不足而打不开页面或内容显示不全时，可手动创建具备对应组件管理权限的用户进行登录。

**步骤4** 在HDFS WebUI，单击“Datanodes”，在“Block pool used”列查看所有DataNode节点的磁盘使用率，判断有无DataNode节点的磁盘使用率超过阈值。

- 是, 执行**步骤6**。
- 否, 执行**步骤11**。

**步骤5** 以root用户登录集客户端所在节点的主机。

**步骤6** 执行命令`cd /opt/client`进入客户端安装目录, 然后执行`source bigdata_env`。如果集群采用安全版本, 要进行安全认证。执行`kinit hdfs`命令, 按提示输入密码。向MRS集群管理员获取密码。

**步骤7** 执行`hdfs dfs -rm -r 文件或目录路径`命令, 确认删除无用的文件。

**步骤8** 检查本告警是否恢复。

- 是, 处理完毕。
- 否, 执行**步骤9**。

**对系统进行扩容。**

**步骤9** 对磁盘进行扩容。

**步骤10** 检查本告警是否恢复。

- 是, 处理完毕。
- 否, 执行**步骤11**。

**收集故障信息。**

**步骤11** 在FusionInsight Manager首页, 选择“运维 > 日志 > 下载”。

**步骤12** 在“服务”中勾选待操作集群的如下节点信息。

- ZooKeeper
- HDFS

**步骤13** 单击右上角的 设置日志收集的“开始时间”和“结束时间”分别为告警产生时间的前后10分钟, 单击“下载”。

**步骤14** 请联系运维人员, 并发送已收集的故障日志信息。

----结束

## 告警清除

此告警修复后, 系统会自动清除此告警, 无需手工清除。

## 参考信息

无。

## 12.13.82 ALM-14002 DataNode 磁盘空间使用率超过阈值

### 告警解释

系统每30秒周期性检测DataNode磁盘空间使用率, 并把实际磁盘使用率和阈值相比较。DataNode磁盘空间使用率指标默认提供一个阈值范围。当检测到DataNode磁盘空间使用率指标超出阈值范围时产生该告警。

用户可通过“运维 > 告警 > 阈值设置 > 待操作集群的名称 > HDFS”修改阈值。

平滑次数为1, DataNode磁盘空间使用率指标的值小于或等于阈值时, 告警恢复; 平滑次数大于1, DataNode磁盘空间使用率指标的值小于或等于阈值的80%时, 告警恢复。

## 告警属性

| 告警ID  | 告警级别 | 是否自动清除 |
|-------|------|--------|
| 14002 | 重要   | 是      |

## 告警参数

| 参数名称              | 参数含义                  |
|-------------------|-----------------------|
| 来源                | 产生告警的集群名称。            |
| 服务名               | 产生告警的服务名称。            |
| 角色名               | 产生告警的角色名称。            |
| 主机名               | 产生告警的主机名。             |
| Trigger condition | 系统当前指标取值满足自定义的告警设置条件。 |

## 对系统的影响

DataNode容量不足, 会影响到HDFS的数据写入。

## 可能原因

- 集群磁盘容量已满。
- DataNode节点间数据倾斜。

## 处理步骤

**检查集群磁盘容量是否已满。**

- 步骤1** 在FusionInsight Manager首页, 选择“运维 > 告警 > 告警”页面, 查看是否存在“ALM-14001 HDFS磁盘空间使用率超过阈值”告警。
- 是, 执行**步骤2**。
  - 否, 执行**步骤4**。
- 步骤2** 参考“ALM-14001 HDFS磁盘空间使用率超过阈值”进行处理, 查看对应告警是否清除。
- 是, 执行**步骤3**。
  - 否, 执行**步骤11**。
- 步骤3** 在“运维 > 告警 > 告警”页面查看本告警是否清除。

- 是，处理完毕。
- 否，执行[步骤4](#)。

#### 检查DataNode节点平衡状态。

**步骤4** 在FusionInsight Manager首页，单击“主机”，查看各个机架上的DataNode节点数目分布是否大致相等，如果差异过大，调整DataNode节点所属机架，保证各个机架上的DataNode数量大致相等。重启HDFS服务生效。

**步骤5** 选择“集群 > 待操作集群的名称 > 服务 > HDFS”。

**步骤6** 在“基本信息”区域，单击“NameNode(主)”，进入HDFS WebUI页面。

#### 说明

admin用户默认不具备其他组件的管理权限，如果访问组件原生界面时出现因权限不足而打不开页面或内容显示不全时，可手动创建具备对应组件管理权限的用户进行登录。

**步骤7** 在HDFS WebUI的“Summary”区域，查看“DataNodes usages”中“Max”的值是否比“Median”的值大10%。

- 是，执行[步骤8](#)。
- 否，执行[步骤11](#)。

**步骤8** 数据倾斜，需要均衡集群中的数据。以root用户登录MRS客户端。如果集群为普通模式，执行su - omm切换到omm用户。执行cd命令进入客户端安装目录，然后执行source bigdata\_env。如果集群采用安全版本，要进行安全认证。执行kinit hdfs命令，按提示输入密码。向MRS集群管理员获取密码。

**步骤9** 执行以下命令，均衡数据分布：

```
hdfs balancer -threshold 10
```

**步骤10** 等待几分钟，检查本告警是否恢复。

- 是，处理完毕。
- 否，执行[步骤11](#)。

#### 收集故障信息。

**步骤11** 在FusionInsight Manager首页，选择“运维 > 日志 > 下载”。

**步骤12** 在“服务”中勾选待操作集群的“HDFS”。

**步骤13** 单击右上角的 设置日志收集的“开始时间”和“结束时间”分别为告警产生时间的前后10分钟，单击“下载”。

**步骤14** 请联系运维人员，并发送已收集的故障日志信息。

----结束

## 告警清除

此告警修复后，系统会自动清除此告警，无需手工清除。

## 参考信息

无。



## 12.13.83 ALM-14003 丢失的 HDFS 块数量超过阈值

### 告警解释

系统每30秒周期性检测丢失的块数量，并把丢失的块数量和阈值相比较。丢失的块数量指标默认提供一个阈值范围。当检测到丢失的HDFS块数量超出阈值范围时产生该告警。

用户可通过“运维 > 告警 > 阈值设置 > 待操作集群的名称 > HDFS”修改阈值。

平滑次数为1，丢失的HDFS块数量小于或等于阈值时，告警恢复；平滑次数大于1，丢失的HDFS块数量小于或等于阈值的90%时，告警恢复。

### 告警属性

| 告警ID  | 告警级别 | 是否自动清除 |
|-------|------|--------|
| 14003 | 重要   | 是      |

### 告警参数

| 参数名称              | 参数含义                  |
|-------------------|-----------------------|
| 来源                | 产生告警的集群名称。            |
| 服务名               | 产生告警的服务名称。            |
| 角色名               | 产生告警的角色名称。            |
| 主机名               | 产生告警的主机名。             |
| NameService名      | 产生告警的NameService名称。   |
| Trigger condition | 系统当前指标取值满足自定义的告警设置条件。 |

### 对系统的影响

HDFS存储数据丢失，HDFS可能会进入安全模式，无法提供写服务。丢失的块数据无法恢复。

### 可能原因

- DataNode实例异常。
- 数据被删除。

### 处理步骤

**检查DataNode实例。**

**步骤1** 在FusionInsight Manager首页，选择“集群 > 待操作集群的名称 > 服务 > HDFS > 实例”。

**步骤2** 查看所有DataNode实例的状态是否为“良好”。

- 是，执行[步骤11](#)。
- 否，执行[步骤3](#)。

**步骤3** 重启DataNode实例，查看能否成功启动。

- 是，执行[步骤4](#)。
- 否，执行[步骤5](#)。

**步骤4** 选择“运维 > 告警 > 告警”，查看该告警是否恢复。

- 是，处理完毕。
- 否，执行[步骤5](#)。

**删除被破坏的文件。**

**步骤5** 在FusionInsight Manager首页，选择“集群 > 待操作集群的名称 > 服务 > HDFS > NameNode(主)”，在HDFS的WebUI页面，查看列出的丢失块信息。

#### 说明

- 如果有丢块，WebUI上会有一行红字显示。
- **admin**用户默认不具备其他组件的管理权限，如果访问组件原生界面时出现因权限不足而打不开页面或内容显示不全时，可手动创建具备对应组件管理权限的用户进行登录。

**步骤6** 用户确认丢失块所在的文件是否有用。

#### 说明

MapReduce任务运行过程中在“/mr-history”、“/tmp/hadoop-yarn”、“/tmp/logs”这三个目录中生成的文件不属于有用文件。

- 是，执行[步骤7](#)。
- 否，执行[步骤8](#)。

**步骤7** 用户确认丢失块所在的文件是否已备份。

- 是，执行[步骤8](#)。
- 否，执行[步骤11](#)。

**步骤8** 以root用户登录HDFS客户端，用户密码为安装前用户自定义，请咨询MRS集群管理员。执行如下命令：

- 安全模式：

```
cd 客户端安装目录
source bigdata_env
kinit hdfs
```
- 普通模式：

```
su - omm
cd 客户端安装目录
source bigdata_env
```

**步骤9** 在节点客户端执行**hdfs fsck / -delete**，删除丢失文件。如果丢失块所在的文件为有用文件，需要再次写入文件，恢复数据。

### 📖 说明

删除文件为高危操作，在执行操作前请务必确认对应文件是否不再需要。

**步骤10** 选择“运维 > 告警 > 告警”，查看该告警是否恢复。

- 是，处理完毕。
- 否，执行**步骤11**。

**收集故障信息。**

**步骤11** 在FusionInsight Manager首页，单击“运维 > 日志 > 下载”。

**步骤12** 在“服务”中勾选待操作集群的“HDFS”。

**步骤13** 单击右上角的 设置日志收集的“开始时间”和“结束时间”分别为告警产生时间的前后10分钟，单击“下载”。

**步骤14** 请联系运维人员，并发送已收集的故障日志信息。

---结束

## 告警清除

此告警修复后，系统会自动清除此告警，无需手工清除。

## 参考信息

无。

## 12.13.84 ALM-14006 HDFS 文件数超过阈值

### 告警解释

系统每30秒周期性检测HDFS文件数，并把实际文件数和阈值相比较。当检测到HDFS文件数指标超出阈值范围时产生该告警。

平滑次数为1，HDFS文件数指标的值小于或等于阈值时，告警恢复；平滑次数大于1，HDFS文件数指标的值小于或等于阈值的90%时，告警恢复。

### 告警属性

| 告警ID  | 告警级别 | 是否自动清除 |
|-------|------|--------|
| 14006 | 次要   | 是      |

### 告警参数

| 参数名称 | 参数含义       |
|------|------------|
| 来源   | 产生告警的集群名称。 |
| 服务名  | 产生告警的服务名称。 |

| 参数名称              | 参数含义                  |
|-------------------|-----------------------|
| 角色名               | 产生告警的角色名称。            |
| 主机名               | 产生告警的主机名。             |
| NameService名      | 产生告警的NameService名称。   |
| Trigger condition | 系统当前指标取值满足自定义的告警设置条件。 |

## 对系统的影响

HDFS文件数过多，磁盘存储不足可能造成数据入库失败。对HDFS系统性能产生影响。

## 可能原因

HDFS文件数超过阈值。

## 处理步骤

**检查系统中的文件数量。**

- 步骤1** 在FusionInsight Manager首页，查看当前的HDFS文件数。HDFS文件数可以通过单击“集群 > 待操作集群的名称 > 服务 > HDFS”，单击图表区域右上角的下拉菜单，选择“定制 > 文件和块”，勾选“HDFS文件”和“HDFS块数”监控项查看。
- 步骤2** 在“集群 > 待操作集群的名称 > 服务 > HDFS > 配置 > 全部配置”中查找“NameNode”下的GC\_OPTS参数。
- 步骤3** 配置文件对象数阈值：修改GC\_OPTS参数中Xmx的值（Xmx内存值对应文件数阈值的公式为  $y = 0.2007x - 0.6312$ ），其中x为内存数Xmx（GB），y为文件数（单位KW）。用户根据需要调整内存大小）。
- 步骤4** 确认GC\_PROFILE的值为custom，使GC\_OPTS配置生效。单击“保存”，单击“更多 > 重启服务”重启服务。
- 步骤5** 检查本告警是否清除。
- 是，处理完毕。
  - 否，执行**步骤6**。

**检查系统中是否有不需要的文件。**

- 步骤6** 以root用户登录HDFS客户端。执行cd命令进入客户端安装目录，然后执行source bigdata\_env命令设置环境变量。
- 如果集群采用安全版本，要进行安全认证。
- 执行kinit hdfs命令，按提示输入密码。向MRS集群管理员获取密码。
- 步骤7** 执行hdfs dfs -ls 文件或目录路径命令，检查该目录下的文件或目录是否可以删除的无用文件。
- 是，执行**步骤8**。

- 否，执行**步骤9**。

**步骤8** 执行 `hdfs dfs -rm -r 文件或目录路径命令`。确认删除无用的文件后，等待文件在垃圾站中超过保留时间后（NameNode的配置参数“fs.trash.interval”指定了垃圾站中数据的保留时间），检查本告警是否清除。

#### 说明

删除文件为高危操作，在执行操作前请务必确认对应文件是否不再需要。

- 是，处理完毕。
- 否，执行**步骤9**。

#### 收集故障信息。

**步骤9** 在FusionInsight Manager首页，单击“运维 > 日志 > 下载”。

**步骤10** 在“服务”中勾选待操作集群的“HDFS”。

**步骤11** 单击右上角的 设置日志收集的“开始时间”和“结束时间”分别为告警产生时间的前后10分钟，单击“下载”。

**步骤12** 请联系运维人员，并发送已收集的故障日志信息。

----结束

## 告警清除

此告警修复后，系统会自动清除此告警，无需手工清除。

## 参考信息

### NameNode JVM参数配置规则

NameNode JVM参数“GC\_OPTS”默认值为：

```
-Xms2G -Xmx4G -XX:NewSize=128M -XX:MaxNewSize=256M -
XX:MetaspaceSize=128M -XX:MaxMetaspaceSize=128M -XX:
+UseConcMarkSweepGC -XX:+CMSParallelRemarkEnabled -
XX:CMSInitiatingOccupancyFraction=65 -XX:+PrintGCDetails -
Dsun.rmi.dgc.client.gcInterval=0x7FFFFFFFFFFFFFFFE -
Dsun.rmi.dgc.server.gcInterval=0x7FFFFFFFFFFFFFFFE -XX:-
OmitStackTraceInFastThrow -XX:+PrintGCDateStamps -XX:+UseGCLogFileRotation
-XX:NumberOfGCLogFiles=10 -XX:GCLogFileSize=1M -
Djdk.tls.ephemeralDHKeySize=3072 -
Djdk.tls.rejectClientInitiatedRenegotiation=true -Djava.io.tmpdir=$
{Bigdata_tmp_dir}
```

NameNode文件数量和NameNode使用的内存大小成比例关系，文件对象变化时请修改默认值中的“-Xms2G -Xmx4G -XX:NewSize=128M -XX:MaxNewSize=256M”。参考值如下表所示。

表 12-89 NameNode JVM 配置

| 文件对象数量      | 参考值                                                      |
|-------------|----------------------------------------------------------|
| 10,000,000  | -Xms6G -Xmx6G -XX:NewSize=512M -<br>XX:MaxNewSize=512M   |
| 20,000,000  | -Xms12G -Xmx12G -XX:NewSize=1G -XX:MaxNewSize=1G         |
| 50,000,000  | -Xms32G -Xmx32G -XX:NewSize=3G -XX:MaxNewSize=3G         |
| 100,000,000 | -Xms64G -Xmx64G -XX:NewSize=6G -XX:MaxNewSize=6G         |
| 200,000,000 | -Xms96G -Xmx96G -XX:NewSize=9G -XX:MaxNewSize=9G         |
| 300,000,000 | -Xms164G -Xmx164G -XX:NewSize=12G -<br>XX:MaxNewSize=12G |

## 12.13.85 ALM-14007 NameNode 堆内存使用率超过阈值

### 告警解释

系统每30秒周期性检测HDFS NameNode堆内存使用率，并把实际的HDFS NameNode堆内存使用率和阈值相比较。HDFS NameNode堆内存使用率指标默认提供一个阈值范围。当HDFS NameNode堆内存使用率超出阈值范围时，产生该告警。

用户可通过“运维 > 告警 > 阈值设置 > 待操作集群的名称 > HDFS”修改阈值。

平滑次数为1，HDFS NameNode堆内存使用率小于或等于阈值时，告警恢复；平滑次数大于1，HDFS NameNode堆内存使用率小于或等于阈值的90%时，告警恢复。

### 告警属性

| 告警ID  | 告警级别 | 是否自动清除 |
|-------|------|--------|
| 14007 | 重要   | 是      |

### 告警参数

| 参数名称              | 参数含义                  |
|-------------------|-----------------------|
| 来源                | 产生告警的集群名称。            |
| 服务名               | 产生告警的服务名称。            |
| 角色名               | 产生告警的角色名称。            |
| 主机名               | 产生告警的主机名。             |
| Trigger condition | 系统当前指标取值满足自定义的告警设置条件。 |

## 对系统的影响

HDFS NameNode堆内存使用率过高，会影响HDFS的数据读写性能。

## 可能原因

HDFS NameNode配置的堆内存不足。

## 处理步骤

清除无用文件。

**步骤1** 以root用户登录HDFS客户端。执行cd命令进入客户端安装目录，然后执行source bigdata\_env。

如果集群采用安全版本，要进行安全认证。

执行kinit hdfs命令，按提示输入密码。向MRS集群管理员获取密码。

**步骤2** 执行hdfs dfs -rm -r 文件或目录路径命令，确认删除无用的文件。

**步骤3** 检查本告警是否恢复。

- 是，处理完毕。
- 否，执行**步骤4**。

查看NameNode JVM内存使用情况和当前配置。

**步骤4** 在FusionInsight Manager首页，选择“集群 > 待操作集群的名称 > 服务 > HDFS”。

**步骤5** 在“基本信息”区域，单击“NameNode(主)”，显示HDFS WebUI页面。

### 说明

admin用户默认不具备其他组件的管理权限，如果访问组件原生界面时出现因权限不足而打不开页面或内容显示不全时，可手动创建具备对应组件管理权限的用户进行登录。

**步骤6** 在HDFS WebUI，单击“Overview”页签，查看Summary部分显示的HDFS中当前文件数量，目录数量和块数量信息。

**步骤7** 在FusionInsight Manager首页，选择“集群 > 待操作集群的名称 > 服务 > HDFS > 配置 > 全部配置”，在“搜索”中，输入“GC\_OPTS”，确定当前“HDFS->NameNode”的“GC\_OPTS”内存参数。

对系统进行调整。

**步骤8** 根据**步骤6**中的文件数据量和**步骤7**中NameNode配置的堆内存参数，检查当前配置的内存是否不合理。

- 是，执行**步骤9**。
- 否，执行**步骤11**。

## 📖 说明

HDFS的文件对象数量 ( filesystem objects=files+blocks ) 和NameNode配置的JVM参数的对应关系建议如下:

- 文件对象数量达到10,000,000, 则JVM参数建议配置为: -Xms6G -Xmx6G -XX:NewSize=512M -XX:MaxNewSize=512M
- 文件对象数量达到20,000,000, 则JVM参数建议配置为: -Xms12G -Xmx12G -XX:NewSize=1G -XX:MaxNewSize=1G
- 文件对象数量达到50,000,000, 则JVM参数建议配置为: -Xms32G -Xmx32G -XX:NewSize=3G -XX:MaxNewSize=3G
- 文件对象数量达到100,000,000, 则JVM参数建议配置为: -Xms64G -Xmx64G -XX:NewSize=6G -XX:MaxNewSize=6G
- 文件对象数量达到200,000,000, 则JVM参数建议配置为: -Xms96G -Xmx96G -XX:NewSize=9G -XX:MaxNewSize=9G
- 文件对象数量达到300,000,000, 则JVM参数建议配置为: -Xms164G -Xmx164G -XX:NewSize=12G -XX:MaxNewSize=12G

**步骤9** 按照文件对象数量和内存对应关系, 对NameNode的堆内存参数进行修改, 并单击“保存”, 选择“概览 > 更多 > 重启服务”进行重启。

**步骤10** 检查本告警是否恢复。

- 是, 处理完毕。
- 否, 执行**步骤11**。

**收集故障信息。**

**步骤11** 在FusionInsight Manager首页, 选择“运维 > 日志 > 下载”。

**步骤12** 在“服务”中勾选待操作集群的如下节点信息。

- ZooKeeper
- HDFS

**步骤13** 单击右上角的 设置日志收集的“开始时间”和“结束时间”分别为告警产生时间的前后10分钟, 单击“下载”。

**步骤14** 请联系运维人员, 并发送已收集的故障日志信息。

----结束

## 告警清除

此告警修复后, 系统会自动清除此告警, 无需手工清除。

## 参考信息

无。

## 12.13.86 ALM-14008 DataNode 堆内存使用率超过阈值

### 告警解释

系统每30秒周期性检测HDFS DataNode堆内存使用率, 并把实际的HDFS DataNode堆内存使用率和阈值相比较。HDFS DataNode堆内存使用率指标默认提供一个阈值范围。当HDFS DataNode堆内存使用率超出阈值范围时, 产生该告警。



用户可通过“运维 > 告警 > 阈值设置 > 待操作集群的名称 > HDFS”修改阈值。

平滑次数为1，HDFS DataNode堆内存使用率小于或等于阈值时，告警恢复；平滑次数大于1，HDFS DataNode堆内存使用率小于或等于阈值的90%时，告警恢复。

## 告警属性

| 告警ID  | 告警级别 | 是否自动清除 |
|-------|------|--------|
| 14008 | 重要   | 是      |

## 告警参数

| 参数名称              | 参数含义                  |
|-------------------|-----------------------|
| 来源                | 产生告警的集群名称。            |
| 服务名               | 产生告警的服务名称。            |
| 角色名               | 产生告警的角色名称。            |
| 主机名               | 产生告警的主机名。             |
| Trigger condition | 系统当前指标取值满足自定义的告警设置条件。 |

## 对系统的影响

HDFS DataNode堆内存使用率过高，会影响到HDFS的数据读写性能。

## 可能原因

HDFS DataNode配置的堆内存不足。

## 处理步骤

清除无用文件。

**步骤1** 以root用户登录HDFS客户端。执行cd命令进入客户端安装目录，然后执行source bigdata\_env。

如果集群采用安全版本，要进行安全认证。

执行kinit hdfs命令，按提示输入密码。向MRS集群管理员获取密码。

**步骤2** 执行hdfs dfs -rm -r 文件或目录路径命令，确认删除无用的文件。

**步骤3** 检查本告警是否恢复。

- 是，处理完毕。
- 否，执行**步骤4**。

查看DataNode JVM内存使用情况和当前配置。

**步骤4** 在FusionInsight Manager首页，选择“集群 > 待操作集群的名称 > 服务 > HDFS”。

**步骤5** 在“基本信息”区域，单击“NameNode(主)”，显示HDFS WebUI页面。

#### 说明

admin用户默认不具备其他组件的管理权限，如果访问组件原生界面时出现因权限不足而打不开页面或内容显示不全时，可手动创建具备对应组件管理权限的用户进行登录。

**步骤6** 在HDFS WebUI，单击“DataNodes”页签，查看所有告警DataNode节点的Block数量。

**步骤7** 在FusionInsight Manager首页，选择“集群 > 待操作集群的名称 > 服务 > HDFS > 配置 > 全部配置”。在“搜索”中，输入“GC\_OPTS”，确定当前“HDFS->DataNode”的“GC\_OPTS”内存参数。

#### 对系统进行调整。

**步骤8** 根据**步骤6**中的Block数量和**步骤7**中DataNode配置的堆内存参数，检查当前配置的内存是否不合理。

- 是，执行**步骤9**。
- 否，执行**步骤11**。

#### 说明

单个DataNode实例平均Block数量和DataNode内存的对应关系参考值如下：

- 单个DataNode实例平均Block数量达到2,000,000，DataNode的JVM参数参考值为：-Xms6G -Xmx6G -XX:NewSize=512M -XX:MaxNewSize=512M
- 单个DataNode实例平均Block数量达到5,000,000，DataNode的JVM参数参考值为：-Xms12G -Xmx12G -XX:NewSize=1G -XX:MaxNewSize=1G

**步骤9** 按照Block数量和内存对应关系，对DataNode的堆内存参数进行修改，并单击“保存”，选择“概览 > 更多 > 重启服务”进行重启。

**步骤10** 检查本告警是否恢复。

- 是，处理完毕。
- 否，执行**步骤11**。

#### 收集故障信息。

**步骤11** 在FusionInsight Manager首页，选择“运维 > 日志 > 下载”。

**步骤12** 在“服务”中勾选待操作集群的“HDFS”。

**步骤13** 单击右上角的 设置日志收集的“开始时间”和“结束时间”分别为告警产生时间的前后10分钟，单击“下载”。

**步骤14** 请联系运维人员，并发送已收集的故障日志信息。

----结束

## 告警清除

此告警修复后，系统会自动清除此告警，无需手工清除。

## 参考信息

无。

## 12.13.87 ALM-14009 Dead DataNode 数量超过阈值

### 告警解释

系统每30秒周期性检测HDFS集群处于故障状态的DataNode数量，并把实际的故障状态的DataNode数量和阈值相比较。故障状态的DataNode数量指标默认提供一个阈值范围。当HDFS集群故障状态的DataNode数量超出阈值范围时，产生该告警。

用户可通过“运维 > 告警 > 阈值设置 > 待操作集群的名称 > HDFS”修改阈值。

平滑次数为1，故障状态的DataNode数量小于或等于阈值时，告警恢复；平滑次数大于1，故障状态的DataNode数量小于或等于阈值的90%时，告警恢复。

### 告警属性

| 告警ID  | 告警级别 | 是否自动清除 |
|-------|------|--------|
| 14009 | 重要   | 是      |

### 告警参数

| 参数名称              | 参数含义                  |
|-------------------|-----------------------|
| 来源                | 产生告警的集群名称。            |
| 服务名               | 产生告警的服务名称。            |
| 角色名               | 产生告警的角色名称。            |
| 主机名               | 产生告警的主机名。             |
| NameService名      | 产生告警的NameService名称。   |
| Trigger condition | 系统当前指标取值满足自定义的告警设置条件。 |

### 对系统的影响

故障状态的DataNode节点无法提供HDFS服务。

### 可能原因

- DataNode故障或者负荷过高。
- NameNode和DataNode之间的网络断连或者繁忙。
- NameNode负荷过高。
- DataNode被删除后，没有重启NameNode。

### 处理步骤

查看DataNode是否故障。

**步骤1** 在FusionInsight Manager首页，选择“集群 > 待操作集群的名称 > 服务 > HDFS”。

**步骤2** 在“基本信息”区域，单击“NameNode(主)”，进入HDFS WebUI页面。

#### 说明

admin用户默认不具备其他组件的管理权限，如果访问组件原生界面时出现因权限不足而打不开页面或内容显示不全时，可手动创建具备对应组件管理权限的用户进行登录。

**步骤3** 在HDFS WebUI，单击“Datanodes”页签，在“In operation”区域，打开“Filter”下拉菜单，查看是否有“down”选项。

- 是，选择“down”，记录筛选出的DataNode节点的信息，执行**步骤4**。
- 否，执行**步骤8**。

**步骤4** 在FusionInsight Manager首页，选择“集群 > 待操作集群的名称 > 服务 > HDFS > 实例”，在实例列表中，检查已记录的DataNode节点是否存在。

- 所有已记录的DataNode节点都存在时，执行**步骤5**。
- 所有已记录的DataNode节点都不存在时，执行**步骤6**。
- 部分已记录的DataNode节点存在时，执行**步骤7**。

**步骤5** 勾选对应的DataNode实例，选择“更多 > 重启实例”进行重启，重启结束后，查看本告警是否恢复。

- 是，处理完毕。
- 否，执行**步骤8**。

**步骤6** 勾选所有的NameNode实例，选择“更多 > 滚动重启实例”进行重启，重启结束后，查看本告警是否恢复。

- 是，处理完毕。
- 否，执行**步骤16**。

**步骤7** 勾选所有的NameNode实例，选择“更多 > 滚动重启实例”进行重启。重启完成后，勾选对应的DataNode实例，选择“更多 > 重启实例”进行重启，重启结束后，查看本告警是否恢复。

- 是，处理完毕。
- 否，执行**步骤8**。

#### 查看NameNode和DataNode之间的网络情况。

**步骤8** 以root用户登录管理页面上存在且处于故障状态DataNode的业务平面IP节点，执行ping *NameNode的IP地址*命令以检查DataNode和NameNode之间的网络是否异常。

在FusionInsight Manager界面，单击“集群 > 待操作集群的名称 > 服务 > HDFS > 实例”，在实例列表中可查看处于故障状态DataNode的业务平面IP地址。

- 是，执行**步骤9**。
- 否，执行**步骤10**。

**步骤9** 修复网络故障，查看该告警是否恢复。

- 是，处理完毕。
- 否，执行**步骤10**。

#### 查看DataNode是否负荷过高。

**步骤10** 在FusionInsight Manager首页，单击“运维 > 告警 > 告警”，查看是否存在“ALM-14008 HDFS DataNode内存使用率超过阈值”的告警。

- 是，执行**步骤11**。
- 否，执行**步骤13**。

**步骤11** 参考“ALM-14008 HDFS DataNode内存使用率超过阈值”的处理步骤，对该异常告警进行处理，查看是否消除该告警。

- 是，执行**步骤12**。
- 否，执行**步骤13**。

**步骤12** 在告警列表中查看本告警是否恢复。

- 是，处理完毕。
- 否，执行**步骤13**。

**查看NameNode是否负荷过高。**

**步骤13** 在FusionInsight Manager首页，单击“运维 > 告警 > 告警”，查看是否存在“ALM-14007 HDFS NameNode内存使用率超过阈值”的告警。

- 是，执行**步骤14**。
- 否，执行**步骤16**。

**步骤14** 参考“ALM-14007 HDFS NameNode内存使用率超过阈值”的处理步骤，对该异常告警进行处理，查看是否消除告警。

- 是，执行**步骤15**。
- 否，执行**步骤16**。

**步骤15** 在告警列表中查看本告警是否恢复。

- 是，处理完毕。
- 否，执行**步骤16**。

**收集故障信息。**

**步骤16** 在FusionInsight Manager首页，单击“运维 > 日志 > 下载”。

**步骤17** 在“服务”中勾选待操作集群的“HDFS”。

**步骤18** 单击右上角的 设置日志收集的“开始时间”和“结束时间”分别为告警产生时间的前后10分钟，单击“下载”。

**步骤19** 请联系运维人员，并发送已收集的故障日志信息。

----结束

## 告警清除

此告警修复后，系统会自动清除此告警，无需手工清除。

## 参考信息

无。

## 12.13.88 ALM-14010 NameService 服务异常

### 告警解释

系统每180秒周期性检测NameService服务状态，当检测到NameService服务不可用时产生该告警。

NameService服务恢复时，告警清除。

### 告警属性

| 告警ID  | 告警级别 | 是否自动清除 |
|-------|------|--------|
| 14010 | 重要   | 是      |

### 告警参数

| 参数名称         | 参数含义                |
|--------------|---------------------|
| 来源           | 产生告警的集群名称。          |
| 服务名          | 产生告警的服务名称。          |
| 角色名          | 产生告警的角色名称。          |
| 主机名          | 产生告警的主机名。           |
| NameService名 | 产生告警的NameService名称。 |

### 对系统的影响

无法为基于该NameService服务的HBase和MapReduce等上层部件提供服务。用户无法读写文件。

### 可能原因

- KrbServer服务异常。
- JournalNode节点故障。
- DataNode节点故障。
- 磁盘容量不足。
- NameNode节点进入安全模式。

### 处理步骤

**检查KrbServer服务状态。**

**步骤1** 在FusionInsight Manager首页，选择“集群 > 待操作集群的名称 > 服务”。

**步骤2** 查看KrbServer服务是否存在。

- 是, 执行**步骤3**。
- 否, 执行**步骤6**。

**步骤3** 单击“KrbServer”。

**步骤4** 单击“实例”。在KrbServer管理页面, 选择故障实例, 选择“更多 > 重启实例”。查看实例能否成功启动。

- 是, 执行**步骤5**。
- 否, 执行**步骤24**。

**步骤5** 在“运维 > 告警 > 告警”页签, 查看该告警是否恢复。

- 是, 处理完毕。
- 否, 执行**步骤6**。

**检查JournalNode实例状态。**

**步骤6** 在FusionInsight Manager首页, 选择“集群 > 待操作集群的名称 > 服务”。

**步骤7** 选择“HDFS > 实例”。

**步骤8** 在实例页面中, 查看JournalNode的“运行状态”是否为“良好”。

- 是, 执行**步骤11**。
- 否, 执行**步骤9**。

**步骤9** 选择故障的JournalNode, 选择“更多 > 重启实例”。查看JournalNode能否成功启动。

- 是, 执行**步骤10**。
- 否, 执行**步骤24**。

**步骤10** 在“运维 > 告警 > 告警”页签, 查看该告警是否恢复。

- 是, 处理完毕。
- 否, 执行**步骤11**。

**检查DataNode实例状态。**

**步骤11** 在FusionInsight Manager首页, 选择“集群 > 待操作集群的名称 > 服务 > HDFS”。

**步骤12** 单击“实例”查看所有DataNode节点的“运行状态”是否为“良好”。

- 是, 执行**步骤15**。
- 否, 执行**步骤13**。

**步骤13** 单击“实例”。在DataNode管理页面, 选择故障DataNode, 选择“更多 > 重启实例”。查看DataNode能否成功启动。

- 是, 执行**步骤14**。
- 否, 执行**步骤15**。

**步骤14** 在“运维 > 告警 > 告警”页签, 查看该告警是否恢复。

- 是, 处理完毕。
- 否, 执行**步骤15**。

**检查磁盘状态。**

**步骤15** 在FusionInsight Manager首页，选择“集群 > 待操作集群的名称 > 主机”。

**步骤16** 在“磁盘”列，检查磁盘空间是否不足。

- 是，执行**步骤17**。
- 否，执行**步骤19**。

**步骤17** 对磁盘进行扩容。

**步骤18** 在“运维 > 告警 > 告警”页签，查看该告警是否恢复。

- 是，处理完毕。
- 否，执行**步骤19**。

**检查NameNode节点是否进入安全模式。**

**步骤19** 在FusionInsight Manager首页，选择“集群 > 待操作集群的名称 > 服务 > HDFS”，单击服务异常的NameService的“NameNode(主)”，显示NameNode WebUI页面。

#### 说明

admin用户默认不具备其他组件的管理权限，如果访问组件原生界面时出现因权限不足而打不开页面或内容显示不全时，可手动创建具备对应组件管理权限的用户进行登录。

**步骤20** 在NameNode WebUI，查看是否显示如下信息：“Safe mode is ON.”

“Safe mode is ON.”表示安全模式已打开，后面的提示信息为告警信息，根据实际情况展现。

- 是，执行**步骤21**。
- 否，执行**步骤24**。

**步骤21** 以root用户登录客户端。执行cd命令进入客户端安装目录，然后执行source bigdata\_env。如果集群采用安全版本，要进行安全认证，执行kinit hdfs命令，按提示输入密码（向MRS集群管理员获取密码）。如果集群采用非安全版本，需使用omm用户登录并执行命令，请确保omm用户具有客户端执行权限。

**步骤22** 执行hdfs dfsadmin -safemode leave。

**步骤23** 在“运维 > 告警 > 告警”页签，查看该告警是否恢复。

- 是，处理完毕。
- 否，执行**步骤24**。

**收集故障信息。**

**步骤24** 在FusionInsight Manager首页，选择“运维 > 日志 > 下载”。

**步骤25** 在“服务”中勾选待操作集群的如下节点信息。

- ZooKeeper
- HDFS

**步骤26** 单击右上角的 设置日志收集的“开始时间”和“结束时间”分别为告警产生时间的前后10分钟，单击“下载”。

**步骤27** 请联系运维人员，并发送已收集的故障日志信息。

----结束



## 告警清除

此告警修复后，系统会自动清除此告警，无需手工清除。

## 参考信息

无。

## 12.13.89 ALM-14011 DataNode 数据目录配置不合理

### 告警解释

DataNode的配置参数“dfs.datanode.data.dir”指定了DataNode的数据目录。当所配置的目录路径无法创建、与系统关键目录使用同一磁盘或多个目录使用同一磁盘时，系统即刻产生此告警。

当修改DataNode的数据目录合理后，重启该DataNode，告警清除。

### 告警属性

| 告警ID  | 告警级别 | 是否自动清除 |
|-------|------|--------|
| 14011 | 重要   | 是      |

### 告警参数

| 参数名称 | 参数含义       |
|------|------------|
| 来源   | 产生告警的集群名称。 |
| 服务名  | 产生告警的服务名称。 |
| 角色名  | 产生告警的角色名称。 |
| 主机名  | 产生告警的主机名。  |

### 对系统的影响

如果将DataNode数据目录挂载在根目录等系统关键目录，长时间运行后会将根目录写满，导致系统故障。

不合理的DataNode数据目录配置，会造成HDFS的性能下降。

### 可能原因

- DataNode数据目录创建失败。
- DataNode数据目录与系统关键目录（“/”或“/boot”）使用同一磁盘。
- DataNode数据目录中多个目录使用同一磁盘。

## 处理步骤

### 查看告警原因和产生告警的DataNode节点信息。

**步骤1** 在FusionInsight Manager首页，选择“运维 > 告警 > 告警”，在告警列表中单击此告警。

**步骤2** 通过“定位信息”的“主机名”，获取告警产生的DataNode节点的主机名。

### 删除DataNode数据目录中与磁盘规划不符的目录。

**步骤3** 选择“集群 > 待操作集群的名称 > 服务 > HDFS > 实例”，在实例列表中单击产生告警的节点主机上的DataNode实例。

**步骤4** 单击“实例配置”，查看DataNode数据目录配置参数“dfs.datanode.data.dir”的值。

**步骤5** 查看所有的DataNode数据目录，是否有与磁盘规划不一致的目录。

- 是，执行**步骤6**。
- 否，执行**步骤9**。

**步骤6** 修改该DataNode节点的配置参数“dfs.datanode.data.dir”的值，删除错误的路径。

**步骤7** 选择“集群 > 待操作集群的名称 > 服务 > HDFS > 实例”，重启该DataNode实例。

**步骤8** 检查该告警是否恢复。

- 是，处理完毕。
- 否，执行**步骤9**。

**步骤9** 以root用户登录到产生告警的DataNode的节点。

- 如果告警原因为“DataNode数据目录创建失败”，执行**步骤10**。
- 如果告警原因为“DataNode数据目录与系统关键目录（/或/boot）使用同一磁盘”，执行**步骤17**。
- 如果告警原因为“DataNode数据目录中多个目录使用同一磁盘”，执行**步骤21**。

### 检查DataNode数据目录是否创建失败。

**步骤10** 执行su - omm命令，切换到omm用户。

**步骤11** 使用ls命令查看DataNode数据目录中的每个目录是否存在。

- 是，执行**步骤26**。
- 否，执行**步骤12**。

**步骤12** 使用mkdir 数据目录命令创建该目录，查看是否可以创建成功。

- 是，执行**步骤24**。
- 否，执行**步骤13**。

**步骤13** 在FusionInsight Manager首页，选择“运维 > 告警 > 告警”，查看是否存在告警“ALM-12017 磁盘容量不足”。

- 是，执行**步骤14**。
- 否，执行**步骤15**。

**步骤14** 参考“ALM-12017 磁盘容量不足”对磁盘容量问题进行处理，查看“ALM-12017 磁盘容量不足”告警是否消除。

- 是，执行**步骤12**。
- 否，执行**步骤15**。

**步骤15** 查看omm用户对该目录的所有上层目录是否有“rwx”或者“x”权限。（例如“/tmp/abc/”，“tmp”目录有“x”权限，“abc”目录有“rwx”权限。）

- 是，执行**步骤24**。
- 否，执行**步骤16**。

**步骤16** 在root用户下，执行**chmod u+rwx path**或者**chmod u+x path**命令给这些路径添加omm用户的“rwx”或者“x”权限，然后执行**步骤12**。

**检查DataNode数据目录是否与系统关键目录使用同一磁盘。**

**步骤17** 分别使用df命令获取DataNode数据目录中的每个目录的磁盘挂载情况。

**步骤18** 查看命令结果的磁盘挂载目录是否为系统关键目录（“/”或“/boot”）。

- 是，执行**步骤19**。
- 否，执行**步骤24**。

**步骤19** 修改该DataNode节点的配置参数“dfs.datanode.data.dir”的值，删除与系统关键目录使用同一磁盘的目录。

**步骤20** 继续执行**步骤24**。

**检查DataNode数据目录中是否多个目录使用同一磁盘。**

**步骤21** 分别使用df命令获取DataNode数据目录中每个目录的磁盘挂载情况。记录命令结果的磁盘挂载目录。

**步骤22** 修改该DataNode节点的配置参数“dfs.datanode.data.dir”的值，对于其中磁盘挂载目录相同的DataNode目录，仅保留其中的一个目录，删除其他目录。

**步骤23** 继续执行**步骤24**。

**重启DataNode，检查告警是否消除。**

**步骤24** 在FusionInsight Manager首页，选择“集群 > 待操作集群的名称 > 服务 > HDFS > 实例”，重启该DataNode实例。

**步骤25** 检查该告警是否恢复。

- 是，处理完毕。
- 否，执行**步骤26**。

**收集故障信息。**

**步骤26** 在FusionInsight Manager首页，选择“运维 > 日志 > 下载”。

**步骤27** 在“服务”中勾选待操作集群的“HDFS”。

**步骤28** 单击右上角的 设置日志收集的“开始时间”和“结束时间”分别为告警产生时间的前后10分钟，单击“下载”。

**步骤29** 请联系运维人员，并发送已收集的故障日志信息。

----结束

## 告警清除

此告警修复后，系统会自动清除此告警，无需手工清除。

## 参考信息

无。

## 12.13.90 ALM-14012 Journalnode 数据不同步

### 告警解释

在主NameNode节点上，系统每5分钟检测一次集群中所有JournalNode节点的数据同步性。如果有JournalNode节点的数据不同步，系统产生该告警。

当Journalnode数据同步5分钟后，告警恢复。

### 告警属性

| 告警ID  | 告警级别 | 是否自动清除 |
|-------|------|--------|
| 14012 | 重要   | 是      |

### 告警参数

| 参数名称         | 参数含义                |
|--------------|---------------------|
| 来源           | 产生告警的集群名称。          |
| 服务名          | 产生告警的服务名称。          |
| 角色名          | 产生告警的角色名称。          |
| 主机名          | 产生告警的主机名。           |
| NameService名 | 产生告警的NameService名称。 |

### 对系统的影响

当一个JournalNode节点工作状态异常时，其数据就会与其他JournalNode节点的数据不同步。如果超过一半的JournalNode节点的数据不同步时，NameNode将无法工作，导致HDFS服务不可用。

### 可能原因

- JournalNode实例不存在（被删除或被迁移）。
- JournalNode实例未启动或已停止。
- JournalNode实例运行状态异常。
- JournalNode节点的网络不可达。

## 处理步骤

### 查看JournalNode实例是否启动。

- 步骤1** 在FusionInsight Manager首页，选择“运维 > 告警 > 告警”，在告警列表中单击此告警。
- 步骤2** 查看“定位信息”，获取告警产生的JournalNode节点IP地址。
- 步骤3** 选择“集群 > 待操作集群的名称 > 服务 > HDFS > 实例”，在实例列表中查看告警节点上是否存在JournalNode实例。
- 是，执行**步骤5**。
  - 否，执行**步骤4**。
- 步骤4** 选择“运维 > 告警 > 告警”，在告警列表中单击此告警“操作”栏中的“清除”，在弹出窗口中单击“确定”，处理完毕。
- 步骤5** 单击该JournalNode实例，查看其“配置状态”是否为“已同步”。
- 是，执行**步骤8**。
  - 否，执行**步骤6**。
- 步骤6** 勾选该JournalNode实例，单击“启动实例”，等待启动完成。
- 步骤7** 等待5分钟后，查看告警是否清除。
- 是，处理完毕。
  - 否，执行**步骤15**。

### 查看JournalNode实例运行状态是否正常。

- 步骤8** 查看该JournalNode实例的“运行状态”是否为“良好”。
- 是，执行**步骤11**。
  - 否，执行**步骤9**。
- 步骤9** 勾选该JournalNode实例，选择“更多 > 重启实例”，等待启动完成。
- 步骤10** 等待5分钟后，查看告警是否清除。
- 是，处理完毕。
  - 否，执行**步骤15**。

### 查看JournalNode节点网络是否可达。

- 步骤11** 在FusionInsight Manager首页，选择“集群 > 待操作集群的名称 > 服务 > HDFS > 实例”，查看主NameNode节点的业务IP地址。
- 步骤12** 以root用户登录主NameNode节点。
- 步骤13** 使用ping命令检查主NameNode与该JournalNode之间的网络状况，是否有超时或者网络不可达的情况。
- ping JournalNode的业务IP地址**
- 是，执行**步骤14**。
  - 否，执行**步骤15**。
- 步骤14** 联系网络管理员处理网络故障，故障恢复后等待5分钟，查看告警是否清除。

- 是，处理完毕。
- 否，执行[步骤15](#)。

收集故障信息。

**步骤15** 在FusionInsight Manager首页，选择“运维 > 日志 > 下载”。

**步骤16** 在“服务”中勾选待操作集群的“HDFS”。

**步骤17** 单击右上角的 设置日志收集的“开始时间”和“结束时间”分别为告警产生时间的前后30分钟，单击“下载”。

**步骤18** 请联系运维人员，并发送已收集的故障日志信息。

----结束

## 告警清除

此告警修复后，系统会自动清除此告警，无需手工清除。

## 参考信息

无。

## 12.13.91 ALM-14013 NameNode FsImage 文件更新失败

### 告警解释

HDFS的元数据信息存储在NameNode数据目录（由配置项“dfs.namenode.name.dir”指定）中的FsImage文件中。备NameNode会周期将已有的FsImage和JournalNode中存储的Editlog合并生成新的FsImage，然后推送到主NameNode的数据目录。这个周期由HDFS的配置项“dfs.namenode.checkpoint.period”指定，默认为3600秒，即1个小时。如果主NameNode数据目录的FsImage没有更新，则说明HDFS元数据合并功能异常，需要修复。

在主NameNode节点上，系统每5分钟检测其上的FsImage文件的信息。如果在三个合并周期没有新的FsImage文件生成，则系统产生该告警。

当新的FsImage文件生成并成功推送到主NameNode，说明HDFS元数据合并功能恢复正常，告警自动恢复。

### 告警属性

| 告警ID  | 告警级别 | 是否自动清除 |
|-------|------|--------|
| 14013 | 重要   | 是      |

## 告警参数

| 参数名称         | 参数含义                |
|--------------|---------------------|
| 来源           | 产生告警的集群名称。          |
| 服务名          | 产生告警的服务名称。          |
| 角色名          | 产生告警的角色名称。          |
| 主机名          | 产生告警的主机名。           |
| NameService名 | 产生告警的NameService名称。 |

## 对系统的影响

如果主NameNode数据目录的FsImage没有更新, 则说明HDFS元数据合并功能异常, 需要修复。如不修复, HDFS在运行一段时间后, Editlog会一直增长。此时如果重启HDFS, 由于要加载非常多的Editlog, 会导致启动非常耗时。另外, 该告警的产生也说明备NameNode功能异常, 导致NameNode的HA机制失效。一旦主NameNode故障, 则整个HDFS服务将不可用。

## 可能原因

- 备NameNode被停止。
- 备NameNode实例运行状态异常。
- 备NameNode合并新的FsImage失败。
- 备NameNode数据目录空间不足。
- 备NameNode推送FsImage到主NameNode失败。
- 主NameNode数据目录空间不足。

## 处理步骤

**查看备NameNode是否被停止。**

- 步骤1** 在FusionInsight Manager首页, 选择“运维 > 告警 > 告警”, 在告警列表中单击此告警。
- 步骤2** 在告警详情区域, 查看“定位信息”, 获取告警产生的主NameNode的主机名和所在的NameService名称。
- 步骤3** 选择“集群 > 待操作集群的名称 > 服务 > HDFS > 实例”, 在实例列表中找到该NameService的备NameNode实例, 查看其“配置状态”是否为“已同步”。
  - 是, 执行**步骤6**。
  - 否, 执行**步骤4**。
- 步骤4** 勾选该备NameNode实例, 单击“启动实例”, 等待启动完成。
- 步骤5** 等待1个NameNode合并元数据的周期时间后, 查看告警是否清除。
  - 是, 处理完毕。
  - 否, 执行**步骤6**。

**查看备NameNode实例运行状态是否正常。**

**步骤6** 查看该备NameNode实例的“运行状态”是否为“良好”。

- 是，执行**步骤9**。
- 否，执行**步骤7**。

**步骤7** 勾选该备NameNode实例，单击“更多 > 重启实例”，等待启动完成。

**步骤8** 启动完成后，等待1个NameNode合并元数据的周期时间，然后查看告警是否清除。

- 是，处理完毕。
- 否，执行**步骤30**。

**备NameNode合并新的FsImage是否失败。**

**步骤9** 在FusionInsight Manager首页，选择“集群 > 待操作集群的名称 > 服务 > HDFS > 配置 > 全部配置”，搜索并获取“dfs.namenode.checkpoint.period”的值，该值即为NameNode合并元数据的周期。

**步骤10** 选择“集群 > 待操作集群的名称 > 服务 > HDFS > 实例”，获取产生该告警的NameService的主、备NameNode节点的业务IP地址。

**步骤11** 单击“NameNode(xx,备)”，单击“实例配置”，获取配置项“dfs.namenode.name.dir”的值，该值即为备NameNode的FsImage存储目录。

**步骤12** 以root或omm用户登录备NameNode节点。

**步骤13** 进入到FsImage存储目录，查看最新的FsImage的生成时间。

```
cd 备NameNode存储目录/current
```

```
stat -c %y $(ls -t | grep "fsimage_[0-9]*$" | head -1)
```

**步骤14** 执行date命令获取系统当前时间。

**步骤15** 计算最新FsImage的生成时间和当前时间的时间差，判断该时间差是否大于元数据合并周期的三倍。

- 是，执行**步骤16**。
- 否，执行**步骤20**。

**步骤16** 备NameNode合并元数据的功能异常。执行以下命令查看是否为存储空间不足造成。进入到FsImage存储目录，查看最近一个的FsImage的大小（单位为MB）。

```
cd 备NameNode存储目录/current
```

```
du -m $(ls -t | grep "fsimage_[0-9]*$" | head -1) | awk '{print $1}'
```

**步骤17** 执行命令查看备NameNode的磁盘剩余空间（单位为MB）。

```
df -m ./ | awk 'END{print $4}'
```

**步骤18** 对比FsImage的大小和目录剩余空间大小，看剩余空间是否还能存储一个FsImage文件。

- 是，执行**步骤7**。
- 否，执行**步骤19**。

**步骤19** 清理该目录所在磁盘的冗余文件，以便给元数据存放预留足够的空间。空间清理完毕后等待1个NameNode合并元数据的周期时间，查看告警是否清除。



- 是，处理完毕。
- 否，执行[步骤20](#)。

**查看备NameNode推送FsImage到主NameNode是否失败。**

**步骤20** 以root用户登录备NameNode节点。

**步骤21** 执行su - omm命令切换到omm用户。

**步骤22** 使用如下命令查看备NameNode是否能将文件推送到主NameNode上。

```
tmpFile=/tmp/tmp_test_$(date +%s)
echo "test" > $tmpFile
scp $tmpFile 主NameNode的业务IP:/tmp
```

- 是，执行[步骤24](#)。
- 否，执行[步骤23](#)。

**步骤23** 联系MRS集群管理员，处理在omm用户下备NameNode无法推送数据到主NameNode的原因。故障恢复后等待1个NameNode合并元数据的周期时间，查看告警是否清除。

- 是，处理完毕。
- 否，执行[步骤24](#)。

**查看主NameNode数据目录空间是否不足。**

**步骤24** 在FusionInsight Manager首页，选择“集群 > 待操作集群的名称 > 服务 > HDFS > 实例”，单击产生告警的NameService的主NameNode，单击“实例配置”，获取配置项“dfs.namenode.name.dir”的值，该值即为主NameNode的FsImage存储目录。

**步骤25** 以root或omm用户登录主NameNode节点。

**步骤26** 进入到FsImage存储目录，查看最近一个的FsImage的大小（单位为MB）。

```
cd 主NameNode存储目录/current
du -m $(ls -t | grep "fsimage_[0-9]*$" | head -1) | awk '{print $1}'
```

**步骤27** 执行如下命令查看主NameNode的磁盘剩余空间（单位为MB）。

```
df -m ./ | awk 'END{print $4}'
```

**步骤28** 对比FsImage的大小和目录剩余空间大小，看剩余空间是否还能存储一个FsImage文件。

- 是，执行[步骤30](#)。
- 否，执行[步骤29](#)。

**步骤29** 清理该目录所在磁盘的冗余文件，以便给元数据存放预留足够的空间。空间清理完毕后等待1个NameNode合并元数据的周期时间，查看告警是否清除。

- 是，处理完毕。
- 否，执行[步骤30](#)。

**收集故障信息。**

**步骤30** 在FusionInsight Manager首页，选择“运维 > 日志 > 下载”。

**步骤31** 在“服务”中勾选待操作集群的“NameNode”。

**步骤32** 单击右上角的 设置日志收集的“开始时间”和“结束时间”分别为告警产生时间的前后30分钟，单击“下载”。

**步骤33** 请联系运维人员，并发送已收集的故障日志信息。

----结束

## 告警清除

此告警修复后，系统会自动清除此告警，无需手工清除。

## 参考信息

无。

## 12.13.92 ALM-14014 NameNode 进程垃圾回收（GC）时间超过阈值

### 告警解释

系统每60秒周期性检测NameNode进程的垃圾回收（GC）占用时间，当检测到NameNode进程的垃圾回收（GC）时间超出阈值（默认12秒）时，产生该告警。

垃圾回收（GC）时间小于阈值时，告警恢复。

### 告警属性

| 告警ID  | 告警级别 | 是否自动清除 |
|-------|------|--------|
| 14014 | 重要   | 是      |

### 告警参数

| 参数名称              | 参数含义                  |
|-------------------|-----------------------|
| 来源                | 产生告警的集群名称。            |
| 服务名               | 产生告警的服务名称。            |
| 角色名               | 产生告警的角色名称。            |
| 主机名               | 产生告警的主机名。             |
| Trigger Condition | 系统当前指标取值满足自定义的告警设置条件。 |

### 对系统的影响

NameNode进程的垃圾回收时间过长，可能影响该NameNode进程正常提供服务。

## 可能原因

该节点NameNode实例堆内存使用率过大，或配置的堆内存不合理，导致进程GC频繁。

## 处理步骤

### 检查GC时间。

- 步骤1** 在FusionInsight Manager首页，选择“运维 > 告警 > 告警”，单击告警“ALM-14014 NameNode进程垃圾回收（GC）时间超过阈值”所在行的下拉菜单，在“定位信息”中查看告警上报的角色名并确定实例的IP地址。
- 步骤2** 在FusionInsight Manager首页，选择“集群 > 待操作集群的名称 > 服务 > HDFS > 实例 > NameNode（对应上报告警实例IP地址）”，单击图表区域右上角的下拉菜单，选择“定制 > 垃圾回收”，勾选“NameNode垃圾回收（GC）时间”。查看NameNode每分钟的垃圾回收时间统计情况。
- 步骤3** 查看NameNode每分钟的垃圾回收时间统计值是否大于告警阈值（默认12秒）。
- 是，执行**步骤4**。
  - 否，执行**步骤7**。
- 步骤4** 在FusionInsight Manager首页，选择“集群 > 待操作集群的名称 > 服务 > HDFS > 配置 > 全部配置 > NameNode > 系统”。将“GC\_OPTS”参数值根据实际情况调大。

### 📖 说明

HDFS的文件对象数量（filesystem objects=files+blocks）和NameNode配置的JVM参数的对应关系建议如下：

- 文件对象数量达到10,000,000，则JVM参数建议配置为：-Xms6G -Xmx6G -XX:NewSize=512M -XX:MaxNewSize=512M
- 文件对象数量达到20,000,000，则JVM参数建议配置为：-Xms12G -Xmx12G -XX:NewSize=1G -XX:MaxNewSize=1G
- 文件对象数量达到50,000,000，则JVM参数建议配置为：-Xms32G -Xmx32G -XX:NewSize=3G -XX:MaxNewSize=3G
- 文件对象数量达到100,000,000，则JVM参数建议配置为：-Xms64G -Xmx64G -XX:NewSize=6G -XX:MaxNewSize=6G
- 文件对象数量达到200,000,000，则JVM参数建议配置为：-Xms96G -Xmx96G -XX:NewSize=9G -XX:MaxNewSize=9G
- 文件对象数量达到300,000,000，则JVM参数建议配置为：-Xms164G -Xmx164G -XX:NewSize=12G -XX:MaxNewSize=12G

**步骤5** 保存配置，并重启该NameNode实例。

**步骤6** 观察界面告警是否清除。

- 是，处理完毕。
- 否，执行**步骤7**。

### 收集故障信息。

**步骤7** 在FusionInsight Manager首页，选择“运维 > 日志 > 下载”。

**步骤8** 在“服务”中勾选待操作集群的“NameNode”。

**步骤9** 单击右上角的 设置日志收集的“开始时间”和“结束时间”分别为告警产生时间的前后10分钟，单击“下载”。

**步骤10** 请联系运维人员，并发送已收集的故障日志信息。

----结束

## 告警清除

此告警修复后，系统会自动清除此告警，无需手工清除。

## 参考信息

无。

## 12.13.93 ALM-14015 DataNode 进程垃圾回收 (GC) 时间超过阈值

### 告警解释

系统每60秒周期性检测DataNode进程的垃圾回收 (GC) 占用时间，当检测到DataNode进程的垃圾回收 (GC) 时间超出阈值 (默认12秒) 时，产生该告警。

垃圾回收 (GC) 时间小于阈值时，告警恢复。

### 告警属性

| 告警ID  | 告警级别 | 是否自动清除 |
|-------|------|--------|
| 14015 | 重要   | 是      |

### 告警参数

| 参数名称              | 参数含义                  |
|-------------------|-----------------------|
| 来源                | 产生告警的集群名称。            |
| 服务名               | 产生告警的服务名称。            |
| 角色名               | 产生告警的角色名称。            |
| 主机名               | 产生告警的主机名。             |
| Trigger Condition | 系统当前指标取值满足自定义的告警设置条件。 |

### 对系统的影响

DataNode进程的垃圾回收时间过长，可能影响该DataNode进程正常提供服务。

### 可能原因

该节点DataNode实例堆内存使用率过大，或配置的堆内存不合理，导致进程GC频繁。

## 处理步骤

### 检查GC时间。

- 步骤1** 在FusionInsight Manager首页，选择“运维 > 告警 > 告警”，单击告警“ALM-14015 DataNode进程垃圾回收 (GC) 时间超过阈值”所在行的下拉菜单，在“定位信息”中查看告警上报的角色名并确定实例的IP地址。
- 步骤2** 在FusionInsight Manager首页，选择“集群 > 待操作集群的名称 > 服务 > HDFS > 实例 > DataNode (对应上报告警实例IP地址)”，单击图表区域右上角的下拉菜单，选择“定制 > 垃圾回收”，勾选“DataNode垃圾回收 (GC) 时间”。查看DataNode每分钟的垃圾回收时间统计情况。
- 步骤3** 查看DataNode每分钟的垃圾回收时间统计值是否大于告警阈值 (默认12秒)。
- 是，执行**步骤4**。
  - 否，执行**步骤7**。
- 步骤4** 在FusionInsight Manager首页，选择“集群 > 待操作集群的名称 > 服务 > HDFS > 配置 > 全部配置 > DataNode > 系统”。将“GC\_OPTS”参数值根据实际情况调大。

### 📖 说明

单个DataNode实例平均Block数量和DataNode内存的对应关系参考值如下：

- 单个DataNode实例平均Block数量达到2,000,000，DataNode的JVM参数参考值为：-Xms6G -Xmx6G -XX:NewSize=512M -XX:MaxNewSize=512M
- 单个DataNode实例平均Block数量达到5,000,000，DataNode的JVM参数参考值为：-Xms12G -Xmx12G -XX:NewSize=1G -XX:MaxNewSize=1G

- 步骤5** 保存配置，并重启该DataNode实例。
- 步骤6** 观察界面告警是否清除。
- 是，处理完毕。
  - 否，执行**步骤7**。
- 收集故障信息。**
- 步骤7** 在FusionInsight Manager首页，选择“运维 > 日志 > 下载”。
- 步骤8** 在“服务”中勾选待操作集群的“DataNode”。
- 步骤9** 单击右上角的 设置日志收集的“开始时间”和“结束时间”分别为告警产生时间的前后10分钟，单击“下载”。
- 步骤10** 请联系运维人员，并发送已收集的故障日志信息。

----结束

## 告警清除

此告警修复后，系统会自动清除此告警，无需手工清除。

## 参考信息

无。

## 12.13.94 ALM-14016 DataNode 直接内存使用率超过阈值

### 告警解释

系统每30秒周期性检测HDFS服务直接内存使用状态，当检测到DataNode实例直接内存使用率超出阈值（最大内存的90%）时，产生该告警。

直接内存使用率小于阈值时，告警恢复。

### 告警属性

| 告警ID  | 告警级别 | 是否自动清除 |
|-------|------|--------|
| 14016 | 重要   | 是      |

### 告警参数

| 参数名称              | 参数含义                  |
|-------------------|-----------------------|
| 来源                | 产生告警的集群名称。            |
| 服务名               | 产生告警的服务名称。            |
| 角色名               | 产生告警的角色名称。            |
| 主机名               | 产生告警的主机名。             |
| Trigger Condition | 系统当前指标取值满足自定义的告警设置条件。 |

### 对系统的影响

DataNode可用直接内存不足，可能会造成内存溢出导致服务崩溃。

### 可能原因

该节点DataNode实例直接内存使用率过大，或配置的直接内存不合理，导致使用率超过阈值。

### 处理步骤

**检查直接内存使用率。**

- 步骤1** 在FusionInsight Manager首页，选择“运维 > 告警 > 告警”，单击告警“ALM-14016 DataNode直接内存使用率超过阈值”所在行的下拉菜单，在“定位信息”中查看告警上报的角色名并确定实例的IP地址。
- 步骤2** 在FusionInsight Manager首页，选择“集群 > 待操作集群的名称 > 服务 > HDFS > 实例 > DataNode（对应上报告警实例IP地址）”，单击图表区域右上角的下拉菜单，选择“定制 > 资源”，勾选“DataNode内存使用详情”。查看直接内存使用情况。

**步骤3** 查看DataNode使用的直接内存是否已达到DataNode设定的最大直接内存的90%(默认阈值)。

- 是, 执行**步骤4**。
- 否, 执行**步骤8**。

**步骤4** 在FusionInsight Manager首页, 选择“集群 > 待操作集群的名称 > 服务 > HDFS > 配置 > 全部配置 > DataNode > 系统”。查看“GC\_OPTS”参数中是否存在“-XX:MaxDirectMemorySize”。

- 是, 执行**步骤5**。
- 否, 执行**步骤6**。

**步骤5** 调整“-XX:MaxDirectMemorySize”大小。

1. 在“GC\_OPTS”中查看“-Xmx”配置的大小, 并判断节点内存是否够用。

#### 说明

节点内存是否够用可根据实际环境进行判断, 例如可使用以下方法:

以root用户登录告警上报的实例的IP地址, 执行**free -g**命令, 查看“free”列的“Mem”值即为节点可用内存, 如下示例中节点可用内存为4G。

```
Mem: total used free shared buff/cache available
.....
```

如果节点可用内存大于或等于“-Xmx”的值, 则节点内存够用。如果节点可用内存小于“-Xmx”的值, 则节点内存不够用。

- 是, 修改“-XX:MaxDirectMemorySize”的配置值与“-Xmx”配置值相同。
- 否, 适量调大“-XX:MaxDirectMemorySize”的大小, 但取值不得超过节点可用内存。

2. 保存配置, 重启DataNode实例。

**步骤6** 查看告警信息, 是否存在告警“ALM-14008 DataNode堆内存使用率超过阈值”。

- 是, 参考“ALM-14008 DataNode堆内存使用率超过阈值”进行处理。
- 否, 执行**步骤7**。

**步骤7** 观察界面告警是否清除。

- 是, 处理完毕。
- 否, 执行**步骤8**。

**收集故障信息。**

**步骤8** 在FusionInsight Manager首页, 选择“运维 > 日志 > 下载”。

**步骤9** 在“服务”中勾选待操作集群的“DataNode”。

**步骤10** 单击右上角的 设置日志收集的“开始时间”和“结束时间”分别为告警产生时间的前后10分钟, 单击“下载”。

**步骤11** 请联系运维人员, 并发送已收集的故障日志信息。

----结束

## 告警清除

此告警修复后, 系统会自动清除此告警, 无需手工清除。

## 参考信息

无。

## 12.13.95 ALM-14017 NameNode 直接内存使用率超过阈值

### 告警解释

系统每30秒周期性检测HDFS服务直接内存使用状态，当检测到NameNode实例直接内存使用率超出阈值（最大内存的90%）时，产生该告警。

直接内存使用率小于阈值时，告警恢复。

### 告警属性

| 告警ID  | 告警级别 | 是否自动清除 |
|-------|------|--------|
| 14017 | 重要   | 是      |

### 告警参数

| 参数名称              | 参数含义                  |
|-------------------|-----------------------|
| 来源                | 产生告警的集群名称。            |
| 服务名               | 产生告警的服务名称。            |
| 角色名               | 产生告警的角色名称。            |
| 主机名               | 产生告警的主机名。             |
| Trigger Condition | 系统当前指标取值满足自定义的告警设置条件。 |

### 对系统的影响

NameNode可用直接内存不足，可能会造成内存溢出导致服务崩溃。

### 可能原因

该节点NameNode实例直接内存使用率过大，或配置的直接内存不合理，导致使用率超过阈值。

### 处理步骤

**检查直接内存使用率。**

- 步骤1** 在FusionInsight Manager首页，选择“运维 > 告警 > 告警”，单击告警“ALM-14017 NameNode直接内存使用率超过阈值”所在行的下拉菜单，在“定位信息”中查看告警上报的角色名并确定实例的IP地址。



- 步骤2** 在FusionInsight Manager首页, 选择“集群 > 待操作集群的名称 > 服务 > HDFS > 实例 > NameNode (对应上报告警实例IP地址)”, 单击图表区域右上角的下拉菜单, 选择“定制 > 资源”, 勾选“NameNode内存使用详情”。查看直接内存使用情况。
- 步骤3** 查看NameNode使用的直接内存是否已达到NameNode设定的最大直接内存的90% (默认阈值)。
- 是, 执行**步骤4**。
  - 否, 执行**步骤8**。
- 步骤4** 在FusionInsight Manager首页, 选择“集群 > 待操作集群的名称 > 服务 > HDFS > 配置 > NameNode > 全部配置”。查看“GC\_OPTS”参数中是否存在“-XX:MaxDirectMemorySize”。
- 是, 执行**步骤5**。
  - 否, 执行**步骤6**。
- 步骤5** 在“GC\_OPTS”中把参数“-XX:MaxDirectMemorySize”删除。保存配置, 并重启NameNode实例。
- 步骤6** 查看告警信息, 是否存在告警“ALM-14007 NameNode堆内存使用率超过阈值”。
- 是, 查看“ALM-14007 NameNode堆内存使用率超过阈值”进行处理。
  - 否, 执行**步骤7**。
- 步骤7** 观察界面告警是否清除。
- 是, 处理完毕。
  - 否, 执行**步骤8**。
- 收集故障信息。**
- 步骤8** 在FusionInsight Manager首页, 选择“运维 > 日志 > 下载”。
- 步骤9** 在“服务”中勾选待操作集群的“NameNode”。
- 步骤10** 单击右上角的 设置日志收集的“开始时间”和“结束时间”分别为告警产生时间的前后10分钟, 单击“下载”。
- 步骤11** 请联系运维人员, 并发送已收集的故障日志信息。

----结束

## 告警清除

此告警修复后, 系统会自动清除此告警, 无需手工清除。

## 参考信息

无。

## 12.13.96 ALM-14018 NameNode 非堆内存使用率超过阈值

### 告警解释

系统每30秒周期性检测HDFS NameNode非堆内存使用率, 并把实际的HDFS NameNode非堆内存使用率和阈值相比较。HDFS NameNode非堆内存使用率指标默

提供一个阈值范围。当HDFS NameNode非堆内存使用率超出阈值范围时，产生该告警。

用户可通过“运维 > 告警 > 阈值设置 > 待操作集群的名称 > HDFS”修改阈值。

当HDFS NameNode非堆内存使用率小于或等于阈值时，告警恢复。

## 告警属性

| 告警ID  | 告警级别 | 是否自动清除 |
|-------|------|--------|
| 14018 | 重要   | 是      |

## 告警参数

| 参数名称              | 参数含义                  |
|-------------------|-----------------------|
| 来源                | 产生告警的集群名称。            |
| 服务名               | 产生告警的服务名称。            |
| 角色名               | 产生告警的角色名称。            |
| 主机名               | 产生告警的主机名。             |
| Trigger condition | 系统当前指标取值满足自定义的告警设置条件。 |

## 对系统的影响

HDFS NameNode非堆内存使用率过高，会影响HDFS的数据读写性能。

## 可能原因

HDFS NameNode配置的非堆内存不足。

## 处理步骤

清除无用文件。

**步骤1** 以root用户登录HDFS客户端。执行cd命令进入客户端安装目录，然后执行source bigdata\_env。

如果集群采用安全版本，要进行安全认证。

执行kinit hdfs命令，按提示输入密码。向MRS集群管理员获取密码。

**步骤2** 执行hdfs dfs -rm -r 文件或目录路径命令，确认删除无用的文件。

**步骤3** 检查本告警是否恢复。

- 是，处理完毕。
- 否，执行**步骤4**。

### 查看NameNode JVM非堆内存使用情况和当前配置。

**步骤4** 在FusionInsight Manager首页，选择“集群 > 待操作集群的名称 > 服务 > HDFS”，弹出“HDFS 服务状态”页面。

**步骤5** 在“基本信息”区域，单击“NameNode(主)”，显示HDFS WebUI页面。

#### 说明

admin用户默认不具备其他组件的管理权限，如果访问组件原生界面时出现因权限不足而打不开页面或内容显示不全时，可手动创建具备对应组件管理权限的用户进行登录。

**步骤6** 在HDFS WebUI，单击“Overview”页签，查看Summary部分显示的HDFS中当前文件数量，目录数量和块数量信息。

**步骤7** 在FusionInsight Manager首页，选择“集群 > 待操作集群的名称 > 服务 > HDFS > 配置 > 全部配置”，在“搜索”中，输入“GC\_OPTS”，确定当前“HDFS->NameNode”的“GC\_OPTS”非堆内存参数。

### 对系统进行调整。

**步骤8** 根据**步骤6**中的文件数据量和**步骤7**中NameNode配置的非堆参数，检查当前配置的非堆内存是否不合理。

- 是，执行**步骤9**。
- 否，执行**步骤12**。

#### 说明

HDFS的文件对象数量（filesystem objects=files+blocks）和NameNode配置的JVM参数的对应关系建议如下：

- 文件对象数量达到10,000,000，则JVM参数建议配置为：-Xms6G -Xmx6G -XX:NewSize=512M -XX:MaxNewSize=512M
- 文件对象数量达到20,000,000，则JVM参数建议配置为：-Xms12G -Xmx12G -XX:NewSize=1G -XX:MaxNewSize=1G
- 文件对象数量达到50,000,000，则JVM参数建议配置为：-Xms32G -Xmx32G -XX:NewSize=3G -XX:MaxNewSize=3G
- 文件对象数量达到100,000,000，则JVM参数建议配置为：-Xms64G -Xmx64G -XX:NewSize=6G -XX:MaxNewSize=6G
- 文件对象数量达到200,000,000，则JVM参数建议配置为：-Xms96G -Xmx96G -XX:NewSize=9G -XX:MaxNewSize=9G
- 文件对象数量达到300,000,000，则JVM参数建议配置为：-Xms164G -Xmx164G -XX:NewSize=12G -XX:MaxNewSize=12G

**步骤9** 按照文件对象数量和非堆内存对应关系，对NameNode的“GC\_OPTS”参数进行修改。

**步骤10** 保存配置，选择“概览 > 更多 > 重启服务”。

**步骤11** 检查本告警是否恢复。

- 是，处理完毕。
- 否，执行**步骤12**。

### 收集故障信息。

**步骤12** 在FusionInsight Manager首页，选择“运维 > 日志 > 下载”。

**步骤13** 在“服务”中勾选待操作集群的如下服务。

- ZooKeeper
- HDFS

**步骤14** 单击右上角的 设置日志收集的“开始时间”和“结束时间”分别为告警产生时间的前后10分钟，单击“下载”。

**步骤15** 请联系运维人员，并发送已收集的故障日志信息。

----结束

## 告警清除

此告警修复后，系统会自动清除此告警，无需手工清除。

## 参考信息

无。

## 12.13.97 ALM-14019 DataNode 非堆内存使用率超过阈值

### 告警解释

系统每30秒周期性检测HDFS DataNode非堆内存使用率，并把实际的HDFS DataNode非堆内存使用率和阈值相比较。HDFS DataNode非堆内存使用率指标默认提供一个阈值范围。当HDFS DataNode非堆内存使用率超出阈值范围时，产生该告警。

用户可通过“运维 > 告警 > 阈值设置 > 待操作集群的名称 > HDFS”修改阈值。

当HDFS DataNode非堆内存使用率小于或等于阈值时，告警恢复。

### 告警属性

| 告警ID  | 告警级别 | 是否自动清除 |
|-------|------|--------|
| 14019 | 重要   | 是      |

### 告警参数

| 参数名称              | 参数含义                  |
|-------------------|-----------------------|
| 来源                | 产生告警的集群名称。            |
| 服务名               | 产生告警的服务名称。            |
| 角色名               | 产生告警的角色名称。            |
| 主机名               | 产生告警的主机名。             |
| Trigger condition | 系统当前指标取值满足自定义的告警设置条件。 |

## 对系统的影响

HDFS DataNode非堆内存使用率过高，会影响HDFS的数据读写性能。

## 可能原因

HDFS DataNode配置的非堆内存不足。

## 处理步骤

清除无用文件。

**步骤1** 以root用户登录HDFS客户端。执行cd命令进入客户端安装目录，然后执行source bigdata\_env。

如果集群采用安全版本，要进行安全认证。

执行kinit hdfs命令，按提示输入密码。向MRS集群管理员获取密码。

**步骤2** 执行hdfs dfs -rm -r 文件或目录路径命令，确认删除无用的文件。

**步骤3** 检查本告警是否恢复。

- 是，处理完毕。
- 否，执行**步骤4**。

查看DataNode JVM内存使用情况和当前配置。

**步骤4** 在FusionInsight Manager首页，选择“集群 > 待操作集群的名称 > 服务 > HDFS”。

**步骤5** 在“基本信息”区域，单击“NameNode(主)”，显示HDFS WebUI页面。

### 📖 说明

admin用户默认不具备其他组件的管理权限，如果访问组件原生界面时出现因权限不足而打不开页面或内容显示不全时，可手动创建具备对应组件管理权限的用户进行登录。

**步骤6** 在HDFS WebUI，单击“Datanodes”页签，查看所有告警DataNode节点的Block数量。

**步骤7** 在FusionInsight Manager首页，选择“集群 > 待操作集群的名称 > 服务 > HDFS > 配置 > 全部配置”，在“搜索”中，输入“GC\_OPTS”，确定当前“HDFS->DataNode”的“GC\_OPTS”内存参数。

对系统进行调整。

**步骤8** 根据**步骤6**中的Block数量和**步骤7**中DataNode配置的内存参数，检查当前配置的内存是否不合理。

- 是，执行**步骤9**。
- 否，执行**步骤12**。

### 📖 说明

单个DataNode实例上的平均Block数量和DataNode内存的对应关系参考值如下：

- 单个DataNode实例平均Block数量达到2,000,000，DataNode的JVM参数参考值为：-Xms6G -Xmx6G -XX:NewSize=512M -XX:MaxNewSize=512M
- 单个DataNode实例平均Block数量达到5,000,000，DataNode的JVM参数参考值为：-Xms12G -Xmx12G -XX:NewSize=1G -XX:MaxNewSize=1G

**步骤9** 按照Block数量和内存对应关系,对DataNode的内存参数“GC\_OPTS”进行修改。

**步骤10** 保存配置,选择“概览 > 更多 > 重启服务”。

**步骤11** 检查本告警是否恢复。

- 是,处理完毕。
- 否,执行[步骤12](#)。

**收集故障信息。**

**步骤12** 在FusionInsight Manager首页,选择“运维 > 日志 > 下载”。

**步骤13** 在“服务”中勾选待操作集群的如下服务。

- ZooKeeper
- HDFS

**步骤14** 单击右上角的 设置日志收集的“开始时间”和“结束时间”分别为告警产生时间的前后10分钟,单击“下载”。

**步骤15** 请联系运维人员,并发送已收集的故障日志信息。

----结束

## 告警清除

此告警修复后,系统会自动清除此告警,无需手工清除。

## 参考信息

无。

## 12.13.98 ALM-14020 HDFS 目录条目数量超过阈值

### 告警解释

系统每一个小时获取指定目录下直接子文件/目录的数量,判断其是否达到HDFS目录最大子文件/目录个数的百分比阈值(默认为“90%”),如果超过该阈值,则触发告警。

当发出告警的目录的子目录/文件数所占百分比低于阈值后,该告警将自动恢复。当监控开关关闭,所有目录对应的该告警都将自动恢复。当从监控列表中移除指定目录时,该目录对应的告警也会自动恢复。

#### 说明

- HDFS目录的子文件/目录最大个数由参数“dfs.namenode.fs-limits.max-directory-items”指定,默认值为“1048576”。如果一个目录的子文件/目录数量超过该值,则无法再在该目录下创建新的子文件/目录。
- 要监控的目录列表由参数“dfs.namenode.directory-items.monitor”指定,默认值为“/tmp,/SparkJobHistory,/mr-history”。
- 监控开关由参数“dfs.namenode.directory-items.monitor.enabled”指定,默认值为“true”,即该检测默认开启。

## 告警属性

| 告警ID  | 告警级别 | 是否自动清除 |
|-------|------|--------|
| 14020 | 重要   | 是      |

## 告警参数

| 参数名称              | 参数含义                  |
|-------------------|-----------------------|
| 来源                | 产生告警的集群名称。            |
| 服务名               | 产生告警的服务名称。            |
| 角色名               | 产生告警的角色名称。            |
| NameService名      | 产生告警的NameService名称。   |
| 目录名               | 产生告警的目录名称。            |
| Trigger Condition | 系统当前指标取值满足自定义的告警设置条件。 |

## 对系统的影响

当监控目录下的条目数超过系统阈值的90%触发该告警，但不影响对该目录继续增加条目。一旦超过系统最大阈值，继续增加条目会失败。

## 可能原因

监控目录的条目数超过系统阈值的90%。

## 处理步骤

检查系统中是否有不需要的文件。

**步骤1** 以root用户登录HDFS客户端。执行cd命令进入客户端安装目录，然后执行source bigdata\_env命令设置环境变量。

如果集群采用安全版本，要进行安全认证。

执行kinit hdfs命令，按提示输入密码（向MRS集群管理员获取密码）。

**步骤2** 执行如下命令，检查发出告警的目录下的文件或目录是否是可以删除的无用文件。

**hdfs dfs -ls 产生告警的目录路径**

- 是，执行**步骤3**。
- 否，执行**步骤5**。

**步骤3** 执行如下命令。删除无用的文件。

**hdfs dfs -rm -r -f 文件或目录路径**

## 📖 说明

删除文件为高危操作，在执行操作前请务必确认对应文件是否不再需要。

**步骤4** 等待1个小时，检查该告警是否清除。

- 是，处理完毕。
- 否，执行**步骤5**。

**检查系统阈值是否正确设置。**

**步骤5** 在FusionInsight Manager首页，选择“集群 > 待操作集群的名称 > 服务 > HDFS > 配置 > 全部配置”，搜索“dfs.namenode.fs-limits.max-directory-items”参数，确定当前值配置是否合理。

- 是，执行**步骤9**。
- 否，执行**步骤6**。

**步骤6** 增大该参数值。

**步骤7** 保存配置，选择“概览 > 更多 > 重启服务”。

**步骤8** 等待1个小时，检查该告警是否清除。

- 是，处理完毕。
- 否，执行**步骤9**。

**收集故障信息。**

**步骤9** 在FusionInsight Manager首页，选择“运维 > 日志 > 下载”。

**步骤10** 在“服务”中勾选待操作集群的“HDFS”，单击“确定”。

**步骤11** 单击右上角的 设置日志收集的“开始时间”和“结束时间”分别为告警产生时间的前后10分钟，单击“下载”。

**步骤12** 请联系运维人员，并发送已收集的故障日志信息。

----结束

## 告警清除

此告警修复后，系统会自动清除此告警，无需手工清除。

## 参考信息

无。

## 12.13.99 ALM-14021 NameNode RPC 处理平均时间超过阈值

### 告警解释

系统每30秒周期性检测NameNode的RPC处理平均时间，并把实际的NameNode的RPC处理平均时间和阈值（默认为100ms）相比较。当检测到NameNode的RPC处理平均时间连续多次（默认为10次）超出阈值范围时，产生该告警。

用户可通过“运维 > 告警 > 阈值设置 > 待操作集群的名称 > HDFS”修改阈值。



如果平滑次数为1，NameNode的RPC处理平均时间小于或等于阈值时，告警恢复；如果平滑次数大于1，NameNode的RPC处理平均时间小于或等于阈值的90%时，告警恢复。

## 告警属性

| 告警ID  | 告警级别 | 是否自动清除 |
|-------|------|--------|
| 14021 | 重要   | 是      |

## 告警参数

| 参数名称              | 参数含义                  |
|-------------------|-----------------------|
| 来源                | 产生告警的集群名称。            |
| 服务名               | 产生告警的服务名称。            |
| 角色名               | 产生告警的角色名称。            |
| 主机名               | 产生告警的主机名。             |
| NameService名      | 产生告警的NameService名称。   |
| Trigger condition | 系统当前指标取值满足自定义的告警设置条件。 |

## 对系统的影响

NameNode无法及时处理来自HDFS客户端、依赖于HDFS的上层服务、DataNode等的RPC请求，表现为访问HDFS服务的业务运行缓慢，严重时会导致HDFS服务不可用。

## 可能原因

- NameNode节点的CPU性能不足，导致NameNode无法及时处理消息。
- NameNode所设置的内存太小，频繁Full GC造成JVM卡顿。
- NameNode配置参数不合理，导致NameNode无法充分利用机器性能。

## 处理步骤

获取该告警的信息。

**步骤1** 在FusionInsight Manager首页，选择“运维 > 告警 > 告警”，在告警列表中找到该告警。

**步骤2** 单击该告警，查看下面的告警详情。从“定位信息”中的“主机名”信息可知发出该告警的NameNode节点主机名；从“定位信息”中的NameServiceName信息可知发出该告警的NameService名称。

查看阈值是否设置过低。

**步骤3** 查看依赖于HDFS的业务的运行状态是否正常运行。查看是否存在运行慢、执行任务超时的情况。

- 是, 执行**步骤8**
- 否, 执行**步骤4**

**步骤4** 在FusionInsight Manager首页, 选择“集群 > 待操作集群的名称 > 服务 > HDFS”, 单击图表区域右上角的下拉菜单, 选择“定制 > RPC”, 在弹出的对话框中选择“主NameNode RPC处理平均时间”, 单击“确定”。

**步骤5** 查看“主NameNode RPC处理平均时间”监控中, 获取发出告警的NameService的当前的监控值。

**步骤6** 在FusionInsight Manager首页, 选择“运维 > 告警 > 阈值设置 > 待操作集群的名称 > HDFS”, 找到“主NameNode RPC处理平均时间”, 单击default规则中“操作”栏中的“修改”, 修改“阈值”为告警出现前后1天内监控值的峰值的150%。单击“确定”, 保存新阈值。

**步骤7** 等待5分钟, 查看该告警是否自动消除。

- 是, 处理结束。
- 否, 执行**步骤8**

**查看NameNode节点的CPU性能是否不足。**

**步骤8** 在FusionInsight Manager首页, 选择“运维 > 告警 > 告警”, 查看是否有该NameNode节点的ID为“12016”“ALM-12016 CPU使用率超过阈值”告警。

- 是, 执行**步骤9**
- 否, **步骤11**

**步骤9** 按照“ALM-12016 CPU使用率超过阈值”告警处理文档, 处理该告警。

**步骤10** 处理完12016告警后, 等待10分钟, 查看该告警是否自动消除。

- 是, 处理结束。
- 否, 执行**步骤11**

**查看NameNode节点的内存是否设置过小。**

**步骤11** 在FusionInsight Manager首页, 选择“运维 > 告警 > 告警”, 查看是否有该NameNode节点的ID为“14007”“ALM-14007 HDFS NameNode堆内存使用率超过阈值”告警。

- 是, 执行**步骤12**
- 否, 执行**步骤14**

**步骤12** 按照“ALM-14007 HDFS NameNode堆内存使用率超过阈值”告警处理文档, 处理该告警。

**步骤13** 处理完14007告警后, 等待10分钟, 查看该告警是否自动消除。

- 是, 处理结束。
- 否, 执行**步骤14**

**查看该NameNode配置参数是否合理。**

**步骤14** 在FusionInsight Manager首页, 选择“集群 > 待操作集群的名称 > 服务 > HDFS > 配置”, 搜索配置项“dfs.namenode.handler.count”, 查看其值。如果值小于或等于128, 则设置为128; 如果大于128但小于192, 则设置为192。

- 步骤15** 搜索配置项“ipc.server.read.threadpool.size”，查看其值。如果值小于5，则设置为5。
- 步骤16** 单击“保存”，单击“确定”。
- 步骤17** 在HDFS的“实例”页面，先勾选发出该告警的NameService的备NameNode，在“更多”中单击“重启实例”，输入密码后单击“确定”，等待备NameNode启动完毕。
- 步骤18** 在HDFS的“实例”页面，先勾选发出该告警的NameService的主NameNode，在“更多”中单击“重启实例”，输入密码后单击“确定”，等待主NameNode启动完毕。
- 步骤19** 等待1小时，查看该告警是否自动消除。
- 是，处理结束。
  - 否，执行[步骤20](#)
- 收集故障信息。**
- 步骤20** 在FusionInsight Manager首页，选择“运维 > 日志 > 下载”。
- 步骤21** 在“服务”中勾选待操作集群的如下节点信息。
- HDFS
- 步骤22** 单击右上角的 设置日志收集的“开始时间”和“结束时间”分别为告警产生时间的前后10分钟，单击“下载”。
- 步骤23** 请联系运维人员，并发送已收集的故障日志信息。

----结束

## 告警清除

此告警修复后，系统会自动清除此告警，无需手工清除。

## 参考信息

无。

## 12.13.100 ALM-14022 NameNode RPC 队列平均时间超过阈值

### 告警解释

系统每30秒周期性检测NameNode的RPC队列平均时间，并把实际的NameNode的RPC队列平均时间和阈值（默认为200ms）相比较。当检测到NameNode的RPC队列平均时间连续多次（默认为10次）超出阈值范围时，产生该告警。

用户可通过“运维 > 告警 > 阈值设置 > 待操作集群的名称 > HDFS”修改阈值。

如果平滑次数为1，NameNode的RPC队列平均时间小于或等于阈值时，告警恢复；如果平滑次数大于1，NameNode的RPC队列平均时间小于或等于阈值的90%时，告警恢复。

## 告警属性

| 告警ID  | 告警级别 | 是否自动清除 |
|-------|------|--------|
| 14022 | 重要   | 是      |

## 告警参数

| 参数名称              | 参数含义                  |
|-------------------|-----------------------|
| 来源                | 产生告警的集群名称。            |
| 服务名               | 产生告警的服务名称。            |
| 角色名               | 产生告警的角色名称。            |
| 主机名               | 产生告警的主机名。             |
| NameService名      | 产生告警的NameService名称。   |
| Trigger condition | 系统当前指标取值满足自定义的告警设置条件。 |

## 对系统的影响

NameNode无法及时处理来自HDFS客户端、依赖于HDFS的上层服务、DataNode等的RPC请求，表现为访问HDFS服务的业务运行缓慢，严重时会导致HDFS服务不可用。

## 可能原因

- NameNode节点的CPU性能不足，导致NameNode无法及时处理消息。
- NameNode所设置的内存太小，频繁Full GC造成JVM卡顿。
- NameNode配置参数不合理，导致NameNode无法充分利用机器性能。
- HDFS的业务访问量太大，超过了NameNode的负载能力。

## 处理步骤

获取该告警的信息。

**步骤1** 在FusionInsight Manager首页，选择“运维 > 告警 > 告警”，在告警列表中找到该告警。

**步骤2** 单击该告警，查看下面的告警详情。从“产生时间”可知该告警的触发时间；从“定位信息”中的“主机名”信息可知发出该告警的NameNode节点主机名；从“定位信息”中的NameServiceName信息可知发出该告警的NameService名称。

查看是否阈值设置过低。

**步骤3** 查看依赖于HDFS的业务的运行状态是否正常运行。查看是否存在运行慢、执行任务超时的情况。

- 是, 执行**步骤8**。
- 否, 执行**步骤4**。

**步骤4** 在FusionInsight Manager首页, 选择“集群 > 待操作集群的名称 > 服务 > HDFS”, 单击图表区域右上角的下拉菜单, 单击“定制”, 在弹出的对话框中选择“主NameNode RPC队列平均时间”, 单击“确定”。

**步骤5** 查看“主NameNode RPC队列平均时间”监控中, 获取发出告警的NameService的当前的监控值。

**步骤6** 在FusionInsight Manager首页, 选择“运维 > 告警 > 阈值设置 > 待操作集群的名称 > HDFS”, 找到“主NameNode RPC队列平均时间”, 单击default规则中“操作”栏中的“修改”, 修改“阈值”为当前监控值的150%。单击“确定”, 保存新阈值。

**步骤7** 等待1分钟, 查看该告警是否自动消除。

- 是, 处理结束。
- 否, 执行**步骤8**。

**查看NameNode节点的CPU性能是否不足。**

**步骤8** 在FusionInsight Manager首页, 选择“运维 > 告警 > 告警”, 查看该NameNode节点是否有“ALM-12016 CPU使用率超过阈值”告警。

- 是, 执行**步骤9**。
- 否, 执行**步骤11**。

**步骤9** 按照“ALM-12016 CPU使用率超过阈值”告警处理文档, 处理该告警。

**步骤10** 处理完12016告警后, 等待10分钟, 查看14022告警是否自动消除。

- 是, 处理结束。
- 否, 执行**步骤11**。

**查看NameNode节点的内存是否设置过小。**

**步骤11** 在FusionInsight Manager首页, 选择“运维 > 告警 > 告警”, 查看是否有该NameNode节点的“ALM-14007 HDFS NameNode堆内存使用率超过阈值”告警。

- 是, 执行**步骤12**。
- 否, 执行**步骤14**。

**步骤12** 按照“ALM-14007 HDFS NameNode堆内存使用率超过阈值”告警处理文档, 处理该告警。

**步骤13** 处理完14007告警后, 等待10分钟, 查看14022告警是否自动消除。

- 是, 处理结束。
- 否, 执行**步骤14**。

**查看该NameNode配置参数是否合理。**

**步骤14** 在FusionInsight Manager首页, 选择“集群 > 待操作集群的名称 > 服务 > HDFS > 配置”, 搜索配置项“dfs.namenode.handler.count”, 查看其值。如果值小于或等于128, 则设置为128; 如果大于128但小于192, 则设置为192。

**步骤15** 搜索配置项“ipc.server.read.threadpool.size”, 查看其值。如果值小于5, 则设置为5。

**步骤16** 单击“保存”，单击“确定”。

**步骤17** 在HDFS的“实例”页面，先勾选发出该告警的NameService的备NameNode，在“更多”中单击“重启实例”，输入密码后单击“确定”，等待备NameNode启动完毕。

**步骤18** 在HDFS的“实例”页面，先勾选发出该告警的NameService的主NameNode，在“更多”中单击“重启实例”，输入密码后单击“确定”，等待主NameNode启动完毕。

**步骤19** 等待1小时，查看该告警是否自动消除。

- 是，处理结束。
- 否，执行**步骤20**。

**查看HDFS负载变化情况，适当降低HDFS负载。**

**步骤20** 在FusionInsight Manager首页，选择“集群 > 待操作集群的名称 > 服务 > HDFS”，单击图表区域右上角的下拉菜单，选择“定制”，单击“RPC”，在弹出的对话框中选择“NameNode RPC队列平均时间”，单击“确定”。

**步骤21** 单击，进入监控详细信息界面。

**步骤22** 设置监控显示的时间段，从告警产生的时间的前5天开始，到告警产生时刻结束。单击“确定”按钮。

**步骤23** 在“NameNode RPC队列平均时间”监控中，查看该监控是否有开始急剧增加的时间点。

- 是，执行**步骤24**。
- 否，执行**步骤27**。

**步骤24** 确认并排查在该时间点，是否有新增任务大量访问HDFS，确认该任务是否可以调优，减少对HDFS的访问。

**步骤25** 如果在该时间点有执行Balancer，则可以停止Balancer，或指定节点执行Balancer任务，来降低对HDFS的负载。

**步骤26** 等待1小时，查看该告警是否自动消除。

- 是，处理结束。
- 否，执行**步骤27**。

**收集故障信息。**

**步骤27** 在FusionInsight Manager首页，选择“运维 > 日志 > 下载”。

**步骤28** 在“服务”勾选待操作集群的HDFS节点信息。

**步骤29** 单击右上角的 设置日志收集的“开始时间”和“结束时间”分别为告警产生时间的前后10分钟，单击“下载”。

**步骤30** 请联系运维人员，并发送已收集的故障日志信息。

----结束

## 告警清除

此告警修复后，系统会自动清除此告警，无需手工清除。

## 参考信息

无。

### 12.13.101 ALM-14023 总副本预留磁盘空间所占比率超过阈值

#### 告警解释

系统每30秒周期性检测总副本预留磁盘空间所占比率（总副本预留磁盘空间/（总副本预留磁盘空间+总剩余的磁盘空间）），并把实际的总副本预留磁盘空间所占比率和阈值（默认为90%）相比较。当检测到总副本预留磁盘空间所占比率连续多次（平滑次数）高于阈值时，产生该告警。

如果平滑次数为1，总副本预留磁盘空间所占比率小于或等于阈值时，告警恢复；如果平滑次数大于1，总副本预留磁盘空间所占比率小于或等于阈值的90%时，告警恢复。

#### 告警属性

| 告警ID  | 告警级别 | 是否自动清除 |
|-------|------|--------|
| 14023 | 次要   | 是      |

#### 告警参数

| 参数名称              | 参数含义                  |
|-------------------|-----------------------|
| 来源                | 产生告警的集群名称。            |
| 服务名               | 产生告警的服务名称。            |
| 角色名               | 产生告警的角色名称。            |
| NameService名      | 产生告警的NameService名称。   |
| Trigger condition | 系统当前指标取值满足自定义的告警设置条件。 |

#### 对系统的影响

HDFS集群磁盘容量不足，会影响到HDFS的数据写入。如果DataNode的剩余空间都已经给副本预留，则写入HDFS数据失败。

#### 可能原因

- 告警阈值配置不合理。
- HDFS集群配置的磁盘空间不足。
- HDFS的业务访问量太大，超过了已有DataNode的负载能力。

#### 处理步骤

[查看阈值设置是否合理](#)

**步骤1** 在FusionInsight Manager首页，选择“运维 > 告警 > 阈值设置 > 待操作集群的名称 > HDFS > 磁盘 > 总副本预留磁盘空间所占比率”，查看该告警阈值设置是否合理（默认90%为合理值，用户可以根据自己的实际需求调节）。

- 是，执行**步骤4**。
- 否，执行**步骤2**。

**步骤2** 根据实际服务的使用情况，在“运维 > 告警 > 阈值设置 > 待操作集群的名称 > HDFS > 磁盘 > 总副本预留磁盘空间所占比率”页面单击“修改”更改阈值。

**步骤3** 等待5分钟，检查该告警是否恢复。

- 是，处理完毕。
- 否，执行**步骤4**。

#### 查看是否有磁盘空间不足告警

**步骤4** 在FusionInsight Manager首页，选择“运维 > 告警 > 告警”查看是否存在告警“ALM-14001 HDFS磁盘空间使用率超过阈值”或“ALM-14002 DataNode磁盘空间使用率超过阈值”。

- 是，执行**步骤5**。
- 否，执行**步骤7**。

**步骤5** 参考“ALM-14001 HDFS磁盘空间使用率超过阈值”或“ALM-14002 DataNode磁盘空间使用率超过阈值”进行处理，查看对应告警是否清除。

- 是，**步骤6**。
- 否，**步骤7**。

**步骤6** 等待5分钟，检查该告警是否恢复。

- 是，处理完毕。
- 否，执行**步骤7**。

#### 对DataNode进行扩容

**步骤7** 对DataNode进行扩容。

**步骤8** 等待5分钟，检查该告警是否恢复。

- 是，处理完毕。
- 否，执行**步骤9**。

#### 收集故障信息

**步骤9** 在FusionInsight Manager首页，选择“运维 > 日志 > 下载”。

**步骤10** 在“服务”中勾选待操作集群的“HDFS”。

**步骤11** 单击右上角的 设置日志收集的“开始时间”和“结束时间”分别为告警产生时间的前后20分钟，单击“下载”。

**步骤12** 请联系运维人员，并发送已收集的故障日志信息。

----结束

## 告警清除

此告警修复后，系统会自动清除此告警，无需手工清除。



## 参考信息

无。

### 12.13.102 ALM-14024 租户空间使用率超过阈值

#### 告警解释

系统每小时周期性检测租户所关联的每个目录的空间使用率（每个目录已使用的空间大小/每个目录分配的空间大小），并把每个目录实际的空间使用率和该目录设置的阈值相比较。当检测到租户所关联的目录空间使用率高于该目录设置的阈值时，产生该告警。

当上报告警的目录的空间使用率小于或等于该目录设置的阈值时，告警恢复。

#### 告警属性

| 告警ID  | 告警级别 | 是否自动清除 |
|-------|------|--------|
| 14024 | 次要   | 是      |

#### 告警参数

| 参数名称              | 参数含义                  |
|-------------------|-----------------------|
| 来源                | 产生告警的集群名称。            |
| 服务名               | 产生告警的服务名称。            |
| 角色名               | 产生告警的角色名称。            |
| 主机名               | 产生告警的主机名称。            |
| 租户名               | 产生告警的租户名称。            |
| 目录名               | 产生告警的目录名称。            |
| Trigger condition | 系统当前指标取值满足自定义的告警设置条件。 |

#### 对系统的影响

当监控的租户目录空间使用率超过用户自定义设置的阈值时触发该告警，但不影响对该目录继续写入文件。一旦超过该目录分配的最大存储空间，则HDFS写入数据会失败。

#### 可能原因

- 告警阈值配置不合理。
- 租户分配的空间容量不合理

## 处理步骤

### 查看阈值设置是否合理

- 步骤1** 查看告警定位信息，获取上报告警的租户名称，租户目录。
- 步骤2** 在FusionInsight Manager首页，在“租户资源”页面选择上报告警的租户名称，单击“资源”，查看上报告警的租户目录所对应的存储空间阈值配置设置是否合理（默认90%为合理值，用户可以根据自己的实际情况设置）。
- 是，执行**步骤5**。
  - 否，执行**步骤3**。
- 步骤3** 根据租户空间实际的使用情况，在“资源”页面单击“修改”修改或取消上报告警的租户目录所对应的存储空间阈值配置。
- 步骤4** 等待1分钟，检查该告警是否恢复。
- 是，处理完毕。
  - 否，执行**步骤5**。

### 查看租户分配的空间容量是否合理

- 步骤5** 在FusionInsight Manager首页，在“租户资源”页面选择上报告警的租户名称，单击“资源”，查看上报告警的租户目录所对应的存储空间配额设置是否合理（根据该租户目录实际业务情况而定）。
- 是，执行**步骤8**。
  - 否，执行**步骤6**。
- 步骤6** 根据该租户目录实际业务情况，在“资源”页面单击“修改”修改上报告警的租户目录所对应的存储空间配额。
- 步骤7** 等待1分钟，检查该告警是否恢复。
- 是，处理完毕。
  - 否，执行**步骤8**。

### 收集故障信息

- 步骤8** 在FusionInsight Manager首页，选择“运维 > 日志 > 下载”。
- 步骤9** 在“服务”中勾选待操作集群的“HDFS”和Manager下的NodeAgent。
- 步骤10** 单击右上角的 设置日志收集的“开始时间”和“结束时间”分别为告警产生时间的前后20分钟，单击“下载”。
- 步骤11** 请联系运维人员，并发送已收集的故障日志信息。

----结束

## 告警清除

此告警修复后，系统会自动清除此告警，无需手工清除。

## 参考信息

无。

## 12.13.103 ALM-14025 租户文件对象使用率超过阈值

### 告警解释

系统每小时周期性检测租户所关联的每个目录的文件对象使用率（每个目录已使用的文件对象个数/每个目录分配的文件对象个数），并把每个目录实际的文件对象使用率和该目录设置的阈值相比较。当检测到租户所关联的目录文件对象使用率高于该目录的阈值时，产生该告警。

当上报告警的目录的文件对象使用率小于或等于该目录设置的阈值时，告警恢复。

### 告警属性

| 告警ID  | 告警级别 | 是否自动清除 |
|-------|------|--------|
| 14025 | 次要   | 是      |

### 告警参数

| 参数名称              | 参数含义                  |
|-------------------|-----------------------|
| 来源                | 产生告警的集群名称。            |
| 服务名               | 产生告警的服务名称。            |
| 角色名               | 产生告警的角色名称。            |
| 主机名               | 产生告警的主机名称。            |
| 租户名               | 产生告警的租户名称。            |
| 目录名               | 产生告警的目录名称。            |
| Trigger condition | 系统当前指标取值满足自定义的告警设置条件。 |

### 对系统的影响

当监控的租户目录下的文件对象使用率超过用户自定义设置的阈值时触发该告警，但不影响对该目录继续写入文件。一旦超过该目录分配的最大文件对象个数，则HDFS写入数据会失败。

### 可能原因

- 告警阈值配置不合理。
- 租户分配的文件目录数上限不合理

### 处理步骤

[查看阈值设置是否合理](#)

**步骤1** 查看告警定位信息，获取上报告警的租户名称，租户目录。

**步骤2** 在FusionInsight Manager首页，单击“租户资源”页面选择上报告警的租户名称，单击“资源”，查看上报告警的租户目录所对应的文件数阈值配置设置是否合理（默认90%为合理值，用户可以根据自己的实际需求调节）。

- 是，执行**步骤5**。
- 否，执行**步骤3**。

**步骤3** 根据该租户该目录文件数的实际使用情况，在“资源”页面单击“修改”修改或取消上报告警的租户目录所对应的文件数阈值配置。

**步骤4** 等待1分钟，检查该告警是否恢复。

- 是，处理完毕。
- 否，执行**步骤5**。

#### 查看租户分配的文件对象数是否合理

**步骤5** 在FusionInsight Manager首页，在“租户资源”页面选择上报告警的租户名称，单击“资源”，查看上报告警的租户目录所对应的文件目录数上限设置是否合理（根据该租户该目录实际业务情况而定）。

- 是，执行**步骤8**。
- 否，执行**步骤6**。

**步骤6** 根据租户该目录的实际业务情况，在“资源”页面单击“修改”修改或取消上报告警的租户目录所对应的文件目录数上限。

**步骤7** 等待1分钟，检查该告警是否恢复。

- 是，处理完毕。
- 否，执行**步骤8**。

#### 收集故障信息

**步骤8** 在FusionInsight Manager首页，选择“运维 > 日志 > 下载”。

**步骤9** 在“服务”中勾选待操作集群的“HDFS”和Manager下的NodeAgent。

**步骤10** 单击右上角的 设置日志收集的“开始时间”和“结束时间”分别为告警产生时间的前后20分钟，单击“下载”。

**步骤11** 请联系运维人员，并发送已收集的故障日志信息。

----结束

## 告警清除

此告警修复后，系统会自动清除此告警，无需手工清除。

## 参考信息

无。

## 12.13.104 ALM-14026 DataNode 块数超过阈值

### 告警解释

系统每30秒周期性检测每个DataNode上的块数，当检测到当前的DataNode节点上块数超过阈值时产生该告警。

如果平滑次数为1，DataNode节点上的块数小于或等于阈值时，告警恢复；如果平滑次数大于1，DataNode节点上的块数小于或等于阈值的90%时，告警恢复。

### 告警属性

| 告警ID  | 告警级别 | 是否自动清除 |
|-------|------|--------|
| 14026 | 次要   | 是      |

### 告警参数

| 参数名称              | 参数含义                  |
|-------------------|-----------------------|
| 来源                | 产生告警的集群名称。            |
| 服务名               | 产生告警的服务名称。            |
| 角色名               | 产生告警的角色名称。            |
| 主机名               | 产生告警的主机名。             |
| Trigger condition | 系统当前指标取值满足自定义的告警设置条件。 |

### 对系统的影响

上报DataNode块数超过阈值告警时，表示该DataNode节点上块数太多，继续写入可能会由于磁盘空间不足导致写入HDFS数据失败。

### 可能原因

- 告警阈值配置不合理。
- DataNode节点间数据倾斜。
- HDFS集群配置的磁盘空间不足。

### 处理步骤

#### 修改阈值配置

**步骤1** 在FusionInsight Manager首页，选择“集群 > 待操作集群的名称 > HDFS > 配置 > 全部配置”，查找HDFS->DataNode下的GC\_OPTS参数。

**步骤2** 配置DataNode块数阈值：修改GC\_OPTS参数中Xmx的值（Xmx内存值对应节点块数阈值为每GB对应500000块数，用户根据需要调整内存值），确认GC\_PROFILE的值为custom，保存配置。

**步骤3** 选择“集群 > 待操作集群的名称 > HDFS > 实例”勾选状态为“配置过期”的DataNode实例，选择“更多 > 重启实例”使GC\_OPTS配置生效。

**步骤4** 等待5分钟，检查该告警是否恢复。

- 是，处理完毕。
- 否，执行**步骤5**。

#### 查看是否有关联告警

**步骤5** 在FusionInsight Manager首页，选择“运维 > 告警 > 告警”中查看是否存在告警“ALM-14002 DataNode磁盘空间使用率超过阈值”。

- 是，执行**步骤6**。
- 否，执行**步骤8**。

**步骤6** 参考“ALM-14002 DataNode磁盘空间使用率超过阈值”进行处理，查看对应告警是否清除。

- 是，执行**步骤7**。
- 否，执行**步骤8**。

**步骤7** 等待5分钟，检查该告警是否恢复。

- 是，处理完毕。
- 否，执行**步骤8**。

#### 对DataNode进行扩容

**步骤8** 对DataNode进行扩容。

**步骤9** 在FusionInsight Manager首页，等待5分钟后，查看本告警是否清除。

- 是，处理完毕。
- 否，执行**步骤10**。

#### 收集故障信息

**步骤10** 在FusionInsight Manager首页，选择“运维 > 日志 > 下载”。

**步骤11** 在“服务”中勾选待操作集群的“HDFS”。

**步骤12** 单击右上角的 设置日志收集的“开始时间”和“结束时间”分别为告警产生时间的前后20分钟，单击“下载”。

**步骤13** 请联系运维人员，并发送已收集的故障日志信息。

----结束

## 告警清除

此告警修复后，系统会自动清除此告警，无需手工清除。

## 参考信息

### DataNode JVM参数配置规则

DataNode JVM参数“GC\_OPTS”默认值为:

```
-Xms2G -Xmx4G -XX:NewSize=128M -XX:MaxNewSize=256M -
XX:MetaspaceSize=128M -XX:MaxMetaspaceSize=128M -XX:
+UseConcMarkSweepGC -XX:+CMSParallelRemarkEnabled -
XX:CMSInitiatingOccupancyFraction=65 -XX:+PrintGCDetails -
Dsun.rmi.dgc.client.gcInterval=0x7FFFFFFF -
Dsun.rmi.dgc.server.gcInterval=0x7FFFFFFF -XX:-
OmitStackTraceInFastThrow -XX:+PrintGCDateStamps -XX:+UseGCLogFileRotation
-XX:NumberOfGCLogFiles=10 -XX:GCLogFileSize=1M -
Djdk.tls.ephemeralDHKeySize=2048
```

集群中每个DataNode实例平均保存的Blocks= HDFS Block \* 3 ÷ DataNode节点数，单个DataNode实例平均Block数量变化时请修改默认值中的“-Xms2G -Xmx4G -XX:NewSize=128M -XX:MaxNewSize=256M”。参考值如下表所示。

表 12-90 DataNode JVM 配置

| 单个DataNode实例平均Block数量 | 参考值                                                |
|-----------------------|----------------------------------------------------|
| 2,000,000             | -Xms6G -Xmx6G -XX:NewSize=512M -XX:MaxNewSize=512M |
| 5,000,000             | -Xms12G -Xmx12G -XX:NewSize=1G -XX:MaxNewSize=1G   |

Xmx内存值对应DataNode节点块数阈值，每GB对应500000块数，用户可根据需要调整内存值。

## 12.13.105 ALM-14027 DataNode 磁盘故障

### 告警解释

系统每60秒周期性检测DataNode节点上的磁盘状况，当检测到有磁盘出现故障时产生该告警。

当DataNode上故障磁盘都恢复正常后，手动清除该告警，并重启该DataNode。

### 告警属性

| 告警ID  | 告警级别 | 是否自动清除 |
|-------|------|--------|
| 14027 | 重要   | 否      |

## 告警参数

| 参数名称           | 参数含义       |
|----------------|------------|
| 来源             | 产生告警的集群名称。 |
| 服务名            | 产生告警的服务名称。 |
| 角色名            | 产生告警的角色名称。 |
| 主机名            | 产生告警的主机名。  |
| Failed Volumes | 故障的磁盘列表。   |

## 对系统的影响

上报DataNode磁盘故障告警时，表示该DataNode节点上存在故障的磁盘分区，可能会导致已写入的文件丢失。

## 可能原因

- 硬盘故障。
- 磁盘权限设置不正确。

## 处理步骤

### 查看是否存在磁盘告警

**步骤1** 在FusionInsight Manager首页，选择“运维 > 告警 > 告警”查看是否存在告警“ALM-12014 设备分区丢失”或“ALM-12033 慢盘故障”。

- 是，执行**步骤2**。
- 否，执行**步骤4**。

**步骤2** 参考“ALM-12014 设备分区丢失”或“ALM-12033 慢盘故障”告警进行处理，查看对应告警是否清除。

- 是，执行**步骤3**。
- 否，执行**步骤4**。

**步骤3** 等待5分钟，检查该告警是否恢复。

- 是，处理完毕。
- 否，执行**步骤4**。

### 修改磁盘权限

**步骤4** 在“运维 > 告警 > 告警”页面，查看该告警的“定位信息”和“附加信息”，获取该告警上报的故障磁盘位置信息。

**步骤5** 以root用户登录上报告警的节点，进入故障磁盘所在目录，使用ll命令查看该故障磁盘的权限是否711，用户是否为omm。

- 是，执行**步骤8**。
- 否，执行**步骤6**。



**步骤6** 修改故障磁盘权限，如故障磁盘为data1，则执行以下命令：

```
chown omm:wheel data1
```

```
chmod 711 data1
```

**步骤7** 在Manager告警列表中，单击该告警“操作”列下面的“清除”，手动清除告警。然后选择“集群 > 服务 > HDFS > 实例”勾选该DataNode，选择“更多 > 重启实例”，等待5分钟，查看是否有新的告警上报。

- 否，处理完毕。
- 是，执行**步骤8**。

#### 收集故障信息

**步骤8** 在FusionInsight Manager首页，选择“运维 > 日志 > 下载”。

**步骤9** 在“服务”中勾选待操作集群的“HDFS”和“OMS”。

**步骤10** 单击右上角的 设置日志收集的“开始时间”和“结束时间”分别为告警产生时间的前后20分钟，单击“下载”。

**步骤11** 请联系运维人员，并发送已收集的故障日志信息。

----结束

## 告警清除

此告警修复后，系统不会自动清除此告警，需手工清除。

## 参考信息

无。

## 12.13.106 ALM-14028 待补齐的块数超过阈值

### 告警解释

系统每30秒周期性检测待补齐的块数量，并把待补齐的块数量和阈值相比较。需补齐的块数量指标默认提供一个阈值范围。当检测到丢失的块数量超出阈值范围时产生该告警。

用户可通过“运维 > 告警 > 阈值设置 > 待操作集群名称 > HDFS > 文件和块 > 需要复制副本的块总数 (NameNode)”修改阈值。

平滑次数为1，待补齐的块数量小于或等于阈值时，告警恢复；平滑次数大于1，待补齐的块数量小于或等于阈值的90%时，告警恢复。

### 告警属性

| 告警ID  | 告警级别 | 是否自动清除 |
|-------|------|--------|
| 14028 | 次要   | 是      |

## 告警参数

| 参数名称              | 参数含义                  |
|-------------------|-----------------------|
| 来源                | 产生告警的集群名称。            |
| 服务名               | 产生告警的服务名称。            |
| 角色名               | 产生告警的角色名称。            |
| 主机名               | 产生告警的主机名。             |
| NameService名      | 产生告警的NameService名称。   |
| Trigger condition | 系统当前指标取值满足自定义的告警设置条件。 |

## 对系统的影响

HDFS存储数据丢失，HDFS可能会进入安全模式，无法提供写服务。丢失的块数据无法恢复。

## 可能原因

- DataNode实例异常。
- 数据被删除。
- 写入文件的副本数大于DataNode的节点数。

## 处理步骤

**步骤1** 在FusionInsight Manager首页，选择“运维 > 告警 > 告警”查看是否存在告警“ALM-14003 丢失的HDFS块数量超过阈值”。

- 是，执行**步骤2**。
- 否，执行**步骤3**。

**步骤2** 按照“ALM-14003 丢失的HDFS块数量超过阈值”的处理方法处理，然后等待5分钟，检查告警是否清除。

- 是，结束。
- 否，执行**步骤3**。

**步骤3** 以root用户登录HDFS客户端，用户密码为安装前用户自定义，请咨询MRS集群管理员。执行如下命令：

- 安全模式：  
`cd 客户端安装目录`  
`source bigdata_env`  
`kinit hdfs`
- 普通模式：  
`su - omm`  
`cd 客户端安装目录`

### source bigdata\_env

**步骤4** 执行命令 `hdfs fsck / >> fsck.log`，获取当前集群的状况。

**步骤5** 使用命令统计当前待复制块数量M：

```
cat fsck.log | grep "Under-replicated"
```

**步骤6** 使用命令统计 “/tmp/hadoop-yarn/staging/” 目录下的待复制块数量N：

```
cat fsck.log | grep "Under replicated" | grep "/tmp/hadoop-yarn/staging/" | wc -l
```

#### 说明

“/tmp/hadoop-yarn/staging/” 目录为默认值，如果客户有修改，可以通过mapred-site.xml文件配置项 “yarn.app.mapreduce.am.staging-dir” 获取此路径。

**步骤7** 比对N是否占了M的大多数（ $N/M > 50\%$ ）。

- 是，执行**步骤8**。
- 否，执行**步骤9**。

**步骤8** 执行命令来重新配置目录的文件副本数（文件副本数选择DataNode节点数或者默认文件副本数）：

```
hdfs dfs -setrep -w 文件副本数 /tmp/hadoop-yarn/staging/
```

#### 说明

默认文件副本数通过如下方式获取：

登录Manager页面，选择“集群 > 服务 > HDFS > 配置 > 全部配置”，搜索dfs.replication参数，该参数的值即是默认文件副本数。

然后等待5分钟，检查告警是否清除。

- 是，结束。
- 否，执行**步骤9**。

#### 收集故障信息

**步骤9** 在FusionInsight Manager首页，选择“运维 > 日志 > 下载”。

**步骤10** 在“服务”中勾选待操作集群的“HDFS”。

**步骤11** 单击右上角的 设置日志收集的“开始时间”和“结束时间”分别为告警产生时间的前后10分钟，单击“下载”。

**步骤12** 请联系运维人员，并发送已收集的故障日志信息。

----结束

## 告警清除

此告警修复后，系统会自动清除此告警，无需手工清除。

## 参考信息

无。

## 12.13.107 ALM-14029 单副本的块数超过阈值

### 告警解释

系统每4个小时周期性检测单副本块的数量，并把当前单副本的块数和阈值相比较。单副本的块数量指标默认提供一个阈值范围。当检测到单副本的块数量超出阈值范围时产生该告警。

待补齐的块数量小于阈值时，告警恢复。

### 告警属性

| 告警ID  | 告警级别 | 是否自动清除 |
|-------|------|--------|
| 14029 | 次要   | 是      |

### 告警参数

| 参数名称              | 参数含义                  |
|-------------------|-----------------------|
| 来源                | 产生告警的集群名称。            |
| 服务名               | 产生告警的服务名称。            |
| 角色名               | 产生告警的角色名称。            |
| NameService名      | 产生告警的NameService名称。   |
| Trigger condition | 系统当前指标取值满足自定义的告警设置条件。 |

### 对系统的影响

单副本的数据在节点故障时容易丢失，单副本的文件过多会对HDFS文件系统的安全性造成影响。

### 可能原因

- DataNode节点故障。
- 磁盘故障。
- 单副本写入文件。

### 处理步骤

**步骤1** 在FusionInsight Manager首页，选择“运维 > 告警 > 告警”查看是否存在告警“ALM-14003 丢失的HDFS块数量超过阈值”。

- 是，执行[步骤2](#)。
- 否，执行[步骤3](#)。

**步骤2** 按照“ALM-14003 丢失的HDFS块数量超过阈值”的处理方法处理，然后等待下个检测周期，检查告警是否清除。

- 是，结束。
- 否，执行**步骤3**。

**步骤3** 排查业务中是否写入过的单副本的文件。

- 是，执行**步骤4**。
- 否，执行**步骤7**。

**步骤4** 以root用户登录HDFS客户端，用户密码为安装前用户自定义，请咨询MRS集群管理员。执行如下命令：

- 安全模式：  
`cd 客户端安装目录`  
`source bigdata_env`  
`kinit hdfs`
- 普通模式：  
`su - omm`  
`cd 客户端安装目录`  
`source bigdata_env`

**步骤5** 在客户端节点执行如下命令，增大单副本文件的副本数。

```
hdfs dfs -setrep -w 文件副本数 文件名或文件路径
```

**步骤6** 等待下个检测周期，查看告警是否消除。

- 是，结束。
- 否，执行**步骤7**。

**收集故障信息。**

**步骤7** 在FusionInsight Manager首页，选择“运维 > 日志 > 下载”。

**步骤8** 在“服务”中勾选待操作集群的“HDFS”。

**步骤9** 单击右上角的 设置日志收集的“开始时间”和“结束时间”分别为告警产生时间的前后10分钟，单击“下载”。

**步骤10** 请联系运维人员，并发送已收集的故障日志信息。

----结束

## 告警清除

此告警修复后，系统会自动清除此告警，无需手工清除。

## 参考信息

无。

## 12.13.108 ALM-14030 HDFS 已开启允许写入单副本数据

### 告警解释

当HDFS开启允许写入单副本数据开关时（即“dfs.single.replication.enable”参数值为“true”），产生该告警。

当HDFS关闭允许写入单副本数据开关时，告警恢复。

### 告警属性

| 告警ID  | 告警级别 | 是否自动清除 |
|-------|------|--------|
| 14030 | 提示   | 是      |

### 告警参数

| 参数名称 | 参数含义       |
|------|------------|
| 来源   | 产生告警的集群名称。 |
| 服务名  | 产生告警的服务名称。 |
| 角色名  | 产生告警的角色名称。 |

### 对系统的影响

单副本数据会存在数据丢失风险，故系统默认不允许写入单副本数据。如果打开了HDFS允许写入单副本数据开关，当客户端HDFS配置的副本数为1，则会有单副本数据写入HDFS。

### 可能原因

打开了HDFS允许写入单副本数据开关，即HDFS的配置项“dfs.single.replication.enable”的值设置为“true”。

### 处理步骤

- 步骤1** 登录FusionInsight Manager，选择“集群 > 服务 > HDFS > 配置 > 全部配置”。
- 步骤2** 在搜索框中搜索“dfs.single.replication.enable”，修改配置项的值为“false”，单击“保存”。
- 步骤3** 在HDFS服务“概览”页面，选择右上角“更多 > 滚动重启服务”。
- 步骤4** HDFS服务启动成功后，查看当前告警是否恢复。
  - 是，操作结束。
  - 否，执行**步骤5**。

收集故障信息。

- 步骤5** 在FusionInsight Manager首页，选择“运维 > 日志 > 下载”。
- 步骤6** 在“服务”中勾选待操作集群的“HDFS”。
- 步骤7** 单击右上角的 设置日志收集的“开始时间”和“结束时间”分别为告警产生时间的前后10分钟，单击“下载”。
- 步骤8** 请联系运维人员，并发送已收集的故障日志信息。
- 结束

## 告警清除

此告警修复后，系统会自动清除此告警，无需手工清除。

## 参考信息

无。

## 12.13.109 ALM-16000 连接到 HiveServer 的 session 数占最大允许数的百分比超过阈值

### 告警解释

系统每30秒周期性检测连接到HiveServer的Session数占HiveServer允许的最大session数的百分比，该指标可通过“集群 > 待操作集群的名称 > 服务 > Hive > 实例 > 具体的HiveServer实例”查看。连接到HiveServer的session数占最大允许数的百分比指标默认提供一个阈值范围（90%），当检测到百分比指标超过阈值范围产生该告警。

用户可通过“运维 > 告警 > 阈值设置 > 待操作集群的名称 > Hive > 连接到HiveServer的session数占最大允许session数的百分比”修改阈值。

平滑次数为1，百分比指标小于或等于阈值时，告警恢复；平滑次数大于1，百分比指标小于或等于阈值的90%时，告警恢复。

### 告警属性

| 告警ID  | 告警级别 | 是否自动清除 |
|-------|------|--------|
| 16000 | 次要   | 是      |

### 告警参数

| 参数名称 | 参数含义       |
|------|------------|
| 来源   | 产生告警的集群名称。 |
| 服务名  | 产生告警的服务名称。 |
| 角色名  | 产生告警的角色名称。 |
| 主机名  | 产生告警的主机名。  |

| 参数名称              | 参数含义                  |
|-------------------|-----------------------|
| Trigger condition | 系统当前指标取值满足自定义的告警设置条件。 |

## 对系统的影响

发生连接数告警时，表示连接到HiveServer的session数过多，将会导致无法建立新的连接。

## 可能原因

连接HiveServer的客户端过多。

## 处理步骤

**增加Hive最大连接数配置。**

**步骤1** 在FusionInsight Manager首页，选择“集群 > 待操作集群的名称 > 服务 > Hive > 配置”，选择“全部配置”。

**步骤2** 然后查找“hive.server.session.control.maxconnections”，调大该配置项的数值。设该配置项的值为A，阈值为B，连接到HiveServer的session数为C，调整策略为 $A \times B > C$ ，连接到HiveServer的session数可在Hive的监控界面查看监控指标“HiveServer的session数统计”。

**步骤3** 查看本告警是否恢复。

- 是，操作结束。
- 否，执行**步骤4**。

**收集故障信息。**

**步骤4** 在FusionInsight Manager首页，选择“运维 > 日志 > 下载”。

**步骤5** 在“服务”中勾选待操作集群的“Hive”。

**步骤6** 单击右上角的 设置日志收集的“开始时间”和“结束时间”，分别为告警产生时间的前后10分钟，单击“下载”。

**步骤7** 请联系运维人员，并发送已收集的故障日志信息。

----结束

## 告警清除

此告警修复后，系统会自动清除此告警，无需手工清除。

## 参考信息

无。



## 12.13.110 ALM-16001 Hive 数据仓库空间使用率超过阈值

### 告警解释

系统每30秒周期性检测Hive数据仓库空间使用率，该指标可在Hive服务监控界面查看，指标名称为“Hive已经使用的HDFS空间占可使用空间的百分比”。Hive数据仓库空间使用率指标默认提供一个阈值范围（85%），当检测到Hive数据仓库空间使用率超过阈值范围时产生该告警。

用户可通过“运维 > 告警 > 阈值设置 > 待操作集群的名称 > Hive > Hive已经使用的HDFS空间占可使用空间的百分比”修改阈值。

平滑次数为1，Hive数据仓库空间使用率小于或等于阈值时，告警恢复；平滑次数大于1，Hive数据仓库空间使用率小于或等于阈值的90%时，告警恢复。

#### 说明

MRS集群管理员可通过增加仓库容量或释放部分已使用空间的方式降低仓库空间使用率。

### 告警属性

| 告警ID  | 告警级别 | 是否自动清除 |
|-------|------|--------|
| 16001 | 次要   | 是      |

### 告警参数

| 参数名称              | 参数含义                  |
|-------------------|-----------------------|
| 来源                | 产生告警的集群名称。            |
| 服务名               | 产生告警的服务名称。            |
| 角色名               | 产生告警的角色名称。            |
| 主机名               | 产生告警的主机名。             |
| Trigger condition | 系统当前指标取值满足自定义的告警设置条件。 |

### 对系统的影响

系统可能无法正常写入数据，导致部分数据丢失。

### 可能原因

- Hive使用HDFS容量上限过小。
- HDFS空间不足。
- 部分数据节点瘫痪。

## 处理步骤

### 扩展系统配置。

**步骤1** 分析集群HDFS使用情况，增加HDFS分配给Hive使用的容量上限。

登录FusionInsight Manager，选择“集群 > 待操作集群的名称 > 服务 > Hive > 配置”，选择“全部配置”，然后查找“hive.metastore.warehouse.size.percent”，调大该配置项。设配置项的值为A，HDFS总存储空间为B，阈值为C，Hive已经使用HDFS的空间大小为D。调整策略为 $A \times B \times C > D$ ，HDFS总存储空间可在HDFS NameNode页面查看，Hive已经使用HDFS的空间大小可在Hive的监控界面查看监控指标“Hive已经使用的HDFS空间大小”。

**步骤2** 检查该告警是否恢复。

- 是，操作结束。
- 否，执行**步骤3**。

### 对系统进行扩容。

**步骤3** 对系统进行扩容。

**步骤4** 检查该告警是否恢复。

- 是，操作结束。
- 否，执行**步骤5**。

### 检查数据节点是否正常。

**步骤5** 在FusionInsight Manager首页，选择“运维 > 告警 > 告警”。

**步骤6** 查看是否有“ALM-12006 节点故障”、“ALM-12007 进程故障”、“ALM-14002 DataNode磁盘空间使用率超过阈值”告警。

- 是，执行**步骤7**。
- 否，执行**步骤9**。

**步骤7** 分别参考“ALM-12006 节点故障”、“ALM-12007 进程故障”、“ALM-14002 DataNode磁盘空间使用率超过阈值”的处理步骤处理告警。

**步骤8** 查看本告警是否恢复。

- 是，操作结束。
- 否，执行**步骤9**。

### 收集故障信息。

**步骤9** 在FusionInsight Manager首页，选择“运维 > 日志 > 下载”。

**步骤10** 在“服务”中勾选待操作集群的“Hive”。

**步骤11** 单击右上角的 设置日志收集的“开始时间”和“结束时间”，分别为告警产生时间的前后10分钟，单击“下载”。

**步骤12** 请联系运维人员，并发送已收集的故障日志信息。

----结束

## 告警清除

此告警修复后，系统会自动清除此告警，无需手工清除。

## 参考信息

无。

## 12.13.111 ALM-16002 Hive SQL 执行成功率低于阈值

### 告警解释

系统每30秒周期性检测执行的HQL成功百分比，HQL成功百分比由一个周期内Hive执行成功的HQL数/Hive执行HQL总数计算得到。该指标可通过“集群 > 待操作的集群名称 > 服务 > Hive > 实例 > 具体的HiveServer实例”查看。执行的HQL成功百分比指标默认提供一个阈值范围（90%），当检测到百分比指标低于阈值范围产生该告警。在该告警的定位信息可查看产生该告警的主机名，该主机IP也是HiveServer节点IP。

用户可通过“运维 > 告警 > 阈值设置 > 待操作集群的名称 > Hive > 执行成功的HQL百分比”修改阈值。

当系统在一个检测周期检测到该指标高于阈值的110%时，恢复告警。

### 告警属性

| 告警ID  | 告警级别 | 是否自动清除 |
|-------|------|--------|
| 16002 | 重要   | 是      |

### 告警参数

| 参数名称              | 参数含义                  |
|-------------------|-----------------------|
| 来源                | 产生告警的集群名称。            |
| 服务名               | 产生告警的服务名称。            |
| 角色名               | 产生告警的角色名称。            |
| 主机名               | 产生告警的主机名。             |
| Trigger condition | 系统当前指标取值满足自定义的告警设置条件。 |

### 对系统的影响

系统执行业务能力过低，无法正常响应客户请求。

### 可能原因

- HQL命令语法错误。

- 执行Hive on HBase任务时HBase服务异常。
- 执行Hive on Spark任务时Spark服务异常。
- 依赖的基础服务HDFS、Yarn、ZooKeeper等异常。

## 处理步骤

### 检查HQL命令是否符合语法。

- 步骤1** 在FusionInsight Manager界面选择“运维 > 告警”，查看告警详情，获取产生告警的节点信息。
- 步骤2** 使用Hive客户端连接到产生该告警的HiveServer节点，查询Apache提供的HQL语法规范，确认输入的命令是否正确。
- 是，执行**步骤4**。
  - 否，执行**步骤3**。

#### 说明

若想查看执行错误语句的用户，可下载产生该告警的HiveServer节点的HiveServerAudit日志，下载的“开始时间”和“结束时间”分别为告警产生时间的前后10分钟。打开日志文件查找“Result=FAIL”关键字筛选执行错误语句的日志信息，再根据日志信息中的“UserName”查看执行错误语句的用户。

- 步骤3** 输入正确的HQL语句，观察命令是否正确执行。
- 是，执行**步骤12**。
  - 否，执行**步骤4**。

### 检查HBase服务是否异常。

- 步骤4** 与执行HQL命令的用户确认是否执行的是Hive on HBase任务。
- 是，执行**步骤5**。
  - 否，执行**步骤8**。
- 步骤5** 在FusionInsight Manager界面选择“集群 > 待操作集群的名称 > 服务”，在服务列表查看HBase服务状态是否正常。
- 是，执行**步骤8**。
  - 否，执行**步骤6**。
- 步骤6** 选择“运维 > 告警”，查看告警界面的HBase相关告警，参照对应告警帮助进行处理。
- 步骤7** 输入正确的HQL语句，观察命令是否正确执行。
- 是，执行**步骤12**。
  - 否，执行**步骤8**。

### 检查HDFS、Yarn、ZooKeeper等是否正常。

- 步骤8** 在FusionInsight Manager首页，选择“集群 > 待操作集群的名称 > 服务”。
- 步骤9** 在服务列表查看HDFS、Yarn、ZooKeeper等服务是否正常。
- 是，执行**步骤12**。
  - 否，执行**步骤10**。

**步骤10** 查看告警界面的相关告警，参照对应告警帮助进行处理。

**步骤11** 输入正确的HQL语句，观察命令是否正确执行。

- 是，执行**步骤12**。
- 否，执行**步骤13**。

**步骤12** 等待一分钟，查看本告警是否清除。

- 是，处理结束。
- 否，执行**步骤13**。

**收集故障信息。**

**步骤13** 在FusionInsight Manager首页，选择“运维 > 日志 > 下载”。

**步骤14** 在“服务”中勾选待操作集群的如下节点信息。

- Mapreduce
- Hive

**步骤15** 单击右上角的 设置日志收集的“开始时间”和“结束时间”，分别为告警产生时间的前后10分钟，单击“下载”。

**步骤16** 请联系运维人员，并发送已收集的故障日志信息。

----结束

## 告警清除

此告警修复后，系统会自动清除此告警，无需手工清除。

## 参考信息

无。

## 12.13.112 ALM-16003 Background 线程使用率超过阈值

### 告警解释

系统每30秒周期性检测Background线程使用率情况，默认阈值为90%。如果Hive使用的background线程池使用率超过阈值，则发出告警。

#### 说明

MRS 3.X支持Hive多实例，若集群启用了多实例功能且安装了多个Hive服务，请根据“定位信息”的“服务名”值来确定具体产生告警的Hive服务。例如Hive1服务不可用，则“定位信息”中显示服务名=Hive1，处理步骤中的操作对象也应由Hive调整为Hive1。

### 告警属性

| 告警ID  | 告警级别 | 是否自动清除 |
|-------|------|--------|
| 16003 | 重要   | 是      |

## 告警参数

| 参数名称              | 参数含义                  |
|-------------------|-----------------------|
| 来源                | 产生告警的集群名称。            |
| 服务名               | 产生告警的服务名称。            |
| 角色名               | 产生告警的角色名称。            |
| 主机名               | 产生告警的主机名。             |
| Trigger condition | 系统当前指标取值满足自定义的告警设置条件。 |

## 对系统的影响

后台Background线程数过多，导致新提交的任务无法及时运行。

## 可能原因

Hive后台的background线程池使用率过大。

- HiveServer后台的background线程池执行的任务过多。
- HiveServer后台的background线程池的容量过小。

## 处理步骤

### 检查HiveServer background线程池执行任务数量

- 步骤1** 在FusionInsight Manager首页，选择“集群 > 待操作集群的名称 > 服务 > Hive > 具体的HiveServer实例”，找到“Background线程数”与“Background线程使用率”监控信息。
- 步骤2** 在Background线程数监控中，线程数目最近半小时时间内是否有异常偏高（默认队列数值为100，偏高数值 $\geq 90$ ）。
- 是，执行**步骤3**。
  - 否，执行**步骤5**。
- 步骤3** 调整提交到background线程池的任务数（比如，取消一些后台性能低，耗时长任务）。
- 步骤4** “Background线程数”和“Background线程数使用率”是否下降。
- 是，执行**步骤7**。
  - 否，执行**步骤5**。

### 检查HiveServer background线程池容量。

- 步骤5** 在FusionInsight Manager首页，选择“集群 > 待操作集群的名称 > 服务 > Hive > 具体的HiveServer实例”，找到“Background线程数”与“Background线程使用率”监控信息。

**步骤6** 查看 “\${BIGDATA\_HOME}/FusionInsight\_HD\_8.1.0.1/1\_23\_HiveServer/etc/hive-site.xml” 文件中 “hive.server2.async.exec.threads” 数量，适当增大该数值（如：增大原数值的20%）。

**步骤7** 保存更新配置。

**步骤8** 查看本告警是否恢复。

- 是，操作结束。
- 否，执行**步骤9**。

**收集故障信息。**

**步骤9** 在FusionInsight Manager首页，选择“运维 > 日志 > 下载”。

**步骤10** 在“服务”中勾选待操作集群的“Hive”。

**步骤11** 单击右上角的 设置日志收集的“开始时间”和“结束时间”，分别为告警产生时间的前后10分钟，单击“下载”。

**步骤12** 请联系运维人员，并发送已收集的故障日志信息。

----结束

## 告警清除

此告警修复后，系统会自动清除此告警，无需手工清除。

## 参考信息

无。

## 12.13.113 ALM-16004 Hive 服务不可用

### 告警解释

系统每60秒周期性检测Hive服务状态。当Hive服务不可用时产生该告警。

当Hive服务恢复时，告警恢复。

#### 说明

MRS 3.X支持Hive多实例，若集群启用了多实例功能且安装了多个Hive服务，请根据“定位信息”的“服务名”值来确定具体产生告警的Hive服务。例如Hive1服务不可用，则“定位信息”中显示服务名=Hive1，处理步骤中的操作对象也应由Hive调整为Hive1。

### 告警属性

| 告警ID  | 告警级别 | 是否自动清除 |
|-------|------|--------|
| 16004 | 紧急   | 是      |

## 告警参数

| 参数名称 | 参数含义       |
|------|------------|
| 来源   | 产生告警的集群名称。 |
| 服务名  | 产生告警的服务名称。 |
| 角色名  | 产生告警的角色名称。 |
| 主机名  | 产生告警的主机名。  |

## 对系统的影响

系统无法提供数据加载，查询，提取服务。

## 可能原因

- Hive服务不可用可能与ZooKeeper、HDFS、Yarn和DBService等基础服务有关，也可能由Hive自身的进程故障引起。
  - ZooKeeper服务异常。
  - HDFS服务异常。
  - Yarn服务异常。
  - DBService服务异常。
  - Hive服务进程故障，如果告警由Hive进程故障引发，告警上报时间可能会延迟5分钟左右。
- Hive服务和基础服务间的网络通信中断。

## 处理步骤

### 检查HiveServer/MetaStore进程状态。

**步骤1** 在FusionInsight Manager首页，选择“集群 > 待操作集群的名称 > 服务 > Hive > 实例”，在Hive实例列表中，查看所有HiveServer或MetaStore实例状态是否都呈现未知状态。

- 是，执行**步骤2**。
- 否，执行**步骤4**。

**步骤2** 在Hive实例列表上方，选择“更多 > 重启实例”，重启HiveServer/MetaStore进程。

**步骤3** 在告警列表中，查看“Hive服务不可用”告警是否清除。

- 是，处理完毕。
- 否，执行**步骤4**。

### 检查ZooKeeper服务状态。

**步骤4** 在FusionInsight Manager的告警列表中，查看是否有“进程故障”产生。

- 是，执行**步骤5**。
- 否，执行**步骤8**。



**步骤5** 在“进程故障”，查看“服务名”是否为“ZooKeeper”。

- 是，执行**步骤6**。
- 否，执行**步骤8**。

**步骤6** 参考“ALM-12007 进程故障”的处理步骤处理该故障。

**步骤7** 在告警列表中，查看“Hive服务不可用”告警是否清除。

- 是，处理完毕。
- 否，执行**步骤8**。

**检查HDFS服务状态。**

**步骤8** 在FusionInsight Manager的告警列表中，查看是否有“HDFS服务不可用”产生。

- 是，执行**步骤9**。
- 否，执行**步骤11**。

**步骤9** 参考“ALM-14000 HDFS服务不可用”的处理步骤处理该故障。

**步骤10** 在告警列表中，查看“Hive服务不可用”告警是否清除。

- 是，处理完毕。
- 否，执行**步骤11**。

**检查Yarn服务状态。**

**步骤11** 在FusionInsight Manager的告警列表中，查看是否有“Yarn服务不可用”产生。

- 是，执行**步骤12**。
- 否，执行**步骤14**。

**步骤12** 参考“ALM-18000 Yarn服务不可用”的处理步骤处理该故障。

**步骤13** 在告警列表中，查看“Hive服务不可用”告警是否清除。

- 是，处理完毕。
- 否，执行**步骤14**。

**检查DBService服务状态。**

**步骤14** 在FusionInsight Manager的告警列表中，查看是否有“DBService服务不可用”产生。

- 是，执行**步骤15**。
- 否，执行**步骤17**。

**步骤15** 参考“ALM-27001 DBService服务不可用”的处理步骤处理该故障。

**步骤16** 在告警列表中，查看“Hive服务不可用”告警是否清除。

- 是，处理完毕。
- 否，执行**步骤17**。

**检查Hive与ZooKeeper、HDFS、Yarn和DBService之间的网络连接。**

**步骤17** 在FusionInsight Manager首页，选择“集群 > 待操作集群的名称 > 服务 > Hive”。

**步骤18** 单击“实例”。

显示HiveServer实例列表。

**步骤19** 单击“HiveServer”行的“主机名称”。

弹出HiveServer主机状态页面。

**步骤20** 记录“基本信息”下的IP地址。

**步骤21** 以omm用户通过**步骤20**获取的IP地址登录HiveServer所在的主机。

**步骤22** 执行ping命令，查看HiveServer所在主机与ZooKeeper、HDFS、Yarn和DBService服务所在主机的网络连接是否正常。（获取ZooKeeper、HDFS、Yarn和DBService服务所在主机的IP地址的方式和获取HiveServer IP地址的方式相同。）

- 是，执行**步骤25**。
- 否，执行**步骤23**。

**步骤23** 联系网络管理员恢复网络。

**步骤24** 在告警列表中，查看“Hive服务不可用”告警是否清除。

- 是，处理完毕。
- 否，执行**步骤25**。

收集故障信息。

**步骤25** 在FusionInsight Manager首页，选择“运维 > 日志 > 下载”。

**步骤26** 在“服务”中勾选待操作集群的如下节点信息。

- ZooKeeper
- HDFS
- Yarn
- DBService
- Hive

**步骤27** 单击右上角的 设置日志收集的“开始时间”和“结束时间”，分别为告警产生时间的前后10分钟，单击“下载”。

**步骤28** 请联系运维人员，并发送已收集的故障日志信息。

----结束

## 告警清除

此告警修复后，系统会自动清除此告警，无需手工清除。

## 参考信息

无。

## 12.13.114 ALM-16005 Hive 服务进程堆内存使用超出阈值

### 告警解释

系统每30秒周期性检测Hive堆内存使用率，并把实际的Hive堆内存使用率和阈值相比较。当Hive堆内存使用率超出阈值（默认为最大堆内存的95%）时产生该告警。

用户可通过“运维 > 告警 > 阈值设置 > 待操作集群的名称 > Hive”修改阈值。

当Hive堆内存使用率小于或等于阈值时，告警恢复。

## 告警属性

| 告警ID  | 告警级别 | 是否自动清除 |
|-------|------|--------|
| 16005 | 重要   | 是      |

## 告警参数

| 参数名称              | 参数含义                  |
|-------------------|-----------------------|
| 来源                | 产生告警的集群名称。            |
| 服务名               | 产生告警的服务名称。            |
| 角色名               | 产生告警的角色名称。            |
| 主机名               | 产生告警的主机名。             |
| Trigger Condition | 系统当前指标取值满足自定义的告警设置条件。 |

## 对系统的影响

Hive堆内存使用率过高，会影响Hive任务运行的性能，甚至造成内存溢出导致Hive服务不可用。

## 可能原因

该节点Hive实例堆内存使用量过大，或分配的堆内存不合理，导致使用率超过阈值。

## 处理步骤

**检查堆内存使用率。**

- 步骤1** 在FusionInsight Manager首页，选择“运维 > 告警 > 告警”，选中“告警ID”为“16005”的告警，查看“定位信息”中的角色名并确定实例的IP地址。
- 告警上报的角色是HiveServer，执行**步骤2**。
  - 告警上报的角色是MetaStore，执行**步骤3**。
- 步骤2** 在FusionInsight Manager首页，选择“集群 > 待操作集群的名称 > 服务 > Hive > 实例”，单击告警上报的HiveServer，进入实例“概览”页面，单击图表区域右上角的下拉菜单，选择“定制 > CPU和内存”，勾选“HiveServer内存使用率统计”，单击“确定”，查看HiveServer进程使用的堆内存是否已达到HiveServer进程设定的最大堆内存的阈值（默认95%）。
- 是，执行**步骤4**。
  - 否，执行**步骤7**。
- 步骤3** 在FusionInsight Manager首页，选择“集群 > 待操作集群的名称 > 服务 > Hive > 实例”，单击告警上报的MetaStore，进入实例“概览”页面，单击图表区域右上角的下

拉菜单, 选择“定制 > CPU和内存”, 勾选“MetaStore内存使用率统计”, 单击“确定”, 查看MetaStore进程使用的堆内存是否已达到MetaStore进程设定的最大堆内存的阈值 (默认95%)。

- 是, 执行[步骤4](#)。
- 否, 执行[步骤7](#)。

**步骤4** 在FusionInsight Manager首页, 选择“集群 > 待操作集群的名称 > 服务 > Hive > 配置”, 选择“全部配置”, 选择“HiveServer/MetaStore > JVM”, 将“HIVE\_GC\_OPTS/METASTORE\_GC\_OPTS”参数中“-Xmx”的值根据如下建议进行调整, 并单击“保存”。

#### 说明

##### 1. HiveServer的GC参数配置建议

- 当HiveServer进程使用的堆内存已达到HiveServer进程设定的堆内存的阈值时, 将“-Xmx”值调整为默认值的2倍, 比如:“-Xmx”默认设置为2G时, 调整“-Xmx”的值为4G。在FusionInsight Manager首页, 选择“运维 > 告警 > 阈值设置 > 待操作集群名称 > Hive > CPU和内存 > HiveServer堆内存使用率统计 (HiveServer)”, 可查看“阈值”。
- 建议同时调节“-Xms”的值, 使“-Xms”和“-Xmx”比值为1:2, 这样可以避免JVM动态调整堆内存大小时影响性能。

##### 2. MetaServer的GC参数配置建议

- 当MetaStore进程使用的堆内存已达到MetaStore进程设定的堆内存的阈值时, 将“-Xmx”值调整为默认值的2倍, 比如:“-Xmx”默认设置为2G时, 调整“-Xmx”的值为4G。在FusionInsight Manager首页, 选择“运维 > 告警 > 阈值设置 > 待操作集群名称 > Hive > CPU和内存 > MetaStore堆内存使用率统计 (MetaStore)”, 可查看“阈值”。
- 建议同时调节“-Xms”的值, 使“-Xms”和“-Xmx”比值为1:2, 这样可以避免JVM动态调整堆内存大小时影响性能。

**步骤5** 选择“更多 > 重启服务”重启服务。

**步骤6** 观察界面告警是否清除。

- 是, 处理完毕。
- 否, 执行[步骤7](#)。

**收集故障信息。**

**步骤7** 在FusionInsight Manager首页, 选择“运维 > 日志 > 下载”。

**步骤8** 在“服务”中勾选待操作集群的“Hive”。

**步骤9** 单击右上角的 设置日志收集的“开始时间”和“结束时间”, 分别为告警产生时间的前后10分钟, 单击“下载”。

**步骤10** 请联系运维人员, 并发送已收集的故障日志信息。

---结束

## 告警清除

此告警修复后, 系统会自动清除此告警, 无需手工清除。

## 参考信息

无。

## 12.13.115 ALM-16006 Hive 服务进程直接内存使用超出阈值

### 告警解释

系统每30秒周期性检测Hive直接内存使用率，并把实际的Hive直接内存使用率和阈值相比较。当Hive直接内存使用率超出阈值（默认为最大直接内存的95%）时产生该告警。

用户可通过“运维 > 告警 > 阈值设置 > 待操作集群的名称 > Hive”修改阈值。

当Hive直接内存使用率小于或等于阈值时，告警恢复。

### 告警属性

| 告警ID  | 告警级别 | 是否自动清除 |
|-------|------|--------|
| 16006 | 重要   | 是      |

### 告警参数

| 参数名称              | 参数含义                  |
|-------------------|-----------------------|
| 来源                | 产生告警的集群名称。            |
| 服务名               | 产生告警的服务名称。            |
| 角色名               | 产生告警的角色名称。            |
| 主机名               | 产生告警的主机名。             |
| Trigger Condition | 系统当前指标取值满足自定义的告警设置条件。 |

### 对系统的影响

Hive直接内存使用率过高，会影响Hive任务运行的性能，甚至造成内存溢出导致Hive服务不可用。

### 可能原因

该节点Hive实例直接内存使用量过大，或分配的直接内存不合理，导致使用率超过阈值。

### 处理步骤

**检查直接内存使用率。**

**步骤1** 在FusionInsight Manager首页，选择“运维 > 告警 > 告警”，选中“告警ID”为“16006”的告警，查看“定位信息”中的角色名并确定实例的IP地址。

- 告警上报的角色是HiveServer，执行**步骤2**。

- 告警上报的角色是MetaStore, 执行**步骤3**。

**步骤2** 在FusionInsight Manager首页, 选择“集群 > 待操作集群的名称 > 服务 > Hive > 实例”, 单击告警上报的HiveServer, 进入实例“概览”页面, 单击图表区域右上角的下拉菜单, 选择“定制 > CPU和内存”, 勾选“HiveServer内存使用率统计”, 单击“确定”, 查看HiveServer进程使用的直接内存是否已达到HiveServer进程设定的最大直接内存的阈值 (默认95%)。

- 是, 执行**步骤4**。
- 否, 执行**步骤7**。

**步骤3** 在FusionInsight Manager首页, 选择“集群 > 待操作集群的名称 > 服务 > Hive > 实例”, 单击告警上报的MetaStore, 进入实例“概览”页面, 单击图表区域右上角的下拉菜单, 选择“定制 > CPU和内存”, 勾选“MetaStore内存使用率统计”, 单击“确定”, 查看MetaStore进程使用的直接内存是否已达到MetaStore进程设定的最大直接内存的阈值 (默认95%)。

- 是, 执行**步骤4**。
- 否, 执行**步骤7**。

**步骤4** 在FusionInsight Manager首页, 选择“集群 > 待操作集群的名称 > 服务 > Hive > 配置”, 选择“全部配置”, 选择“HiveServer/MetaStore > JVM”, 将“HIVE\_GC\_OPTS/METASTORE\_GC\_OPTS”参数中“-XX:MaxDirectMemorySize”的值根据如下建议进行调整, 并单击“保存”。

#### 说明

##### 1. HiveServer的GC参数配置建议

- 建议将“-XX:MaxDirectMemorySize”值设置为“-Xmx”值的1/8, 比如: 当“-Xmx”设置为8G时,“-XX:MaxDirectMemorySize”设置为1024M,“-Xmx”设置为4G时,“-XX:MaxDirectMemorySize”设置为512M。并且建议“-XX:MaxDirectMemorySize”值不小于512M。

##### 2. MetaServer的GC参数配置建议

- 建议将“-XX:MaxDirectMemorySize”值设置为“-Xmx”值的1/8, 比如: 当“-Xmx”设置为8G时,“-XX:MaxDirectMemorySize”设置为1024M,“-Xmx”设置为4G时,“-XX:MaxDirectMemorySize”设置为512M。并且建议“-XX:MaxDirectMemorySize”值不小于512M。

**步骤5** 选择“更多 > 重启服务”重启服务。

**步骤6** 观察界面告警是否清除。

- 是, 处理完毕。
- 否, 执行**步骤7**。

**收集故障信息。**

**步骤7** 在FusionInsight Manager首页, 选择“运维 > 日志 > 下载”。

**步骤8** 在“服务”中勾选待操作集群的“Hive”。

**步骤9** 单击右上角的 设置日志收集的“开始时间”和“结束时间”, 分别为告警产生时间的前后10分钟, 单击“下载”。

**步骤10** 请联系运维人员, 并发送已收集的故障日志信息。

----结束

## 告警清除

此告警修复后，系统会自动清除此告警，无需手工清除。

## 参考信息

无。

## 12.13.116 ALM-16007 Hive GC 时间超出阈值

### 告警解释

系统每60秒周期性检测Hive服务的GC时间，当检测到Hive服务的GC时间超出阈值(连续3次检测超过12秒)时产生该告警。用户可通过“运维 > 告警 > 阈值设置 > 待操作集群的名称 > Hive”修改阈值。当Hive GC时间小于或等于阈值时，告警恢复。

### 告警属性

| 告警ID  | 告警级别 | 是否自动清除 |
|-------|------|--------|
| 16007 | 重要   | 是      |

### 告警参数

| 参数名称              | 参数含义                  |
|-------------------|-----------------------|
| 来源                | 产生告警的集群名称。            |
| 服务名               | 产生告警的服务名称。            |
| 角色名               | 产生告警的角色名称。            |
| 主机名               | 产生告警的主机名。             |
| Trigger condition | 系统当前指标取值满足自定义的告警设置条件。 |

### 对系统的影响

GC时间超出阈值，会影响到Hive数据的读写。

### 可能原因

该节点Hive实例内存使用率过大，或配置的堆内存不合理，导致进程GC频繁。

### 处理步骤

#### 检查GC时间

**步骤1** 在FusionInsight Manager首页，选择“运维 > 告警 > 告警”，选中“告警ID”为“16007”的告警，查看“定位信息”中的角色名并确定实例的IP地址。

- 告警上报的角色是HiveServer, 执行**步骤2**。
- 告警上报的角色是MetaStore, 执行**步骤3**。

**步骤2** 在FusionInsight Manager首页, 选择“集群 > 待操作集群的名称 > 服务 > Hive > 实例”, 单击告警上报的HiveServer, 进入实例“概览”页面, 单击图表区域右上角的下拉菜单, 选择“定制 > GC”, 勾选“HiveServer的GC时间”, 单击“确定”, 查看GC时间是否大于12秒。

- 是, 执行**步骤4**。
- 否, 执行**步骤7**。

**步骤3** 在FusionInsight Manager首页, 选择“集群 > 待操作集群的名称 > 服务 > Hive > 实例”, 单击告警上报的MetaStore, 进入实例“概览”页面, 单击图表区域右上角的下拉菜单, 选择“定制 > GC”, 勾选“MetaStore的GC时间”, 单击“确定”, 查看GC时间是否大于12秒。

- 是, 执行**步骤4**。
- 否, 执行**步骤7**。

### 查看JVM的当前配置

**步骤4** 在FusionInsight Manager首页, 选择“集群 > 待操作集群的名称 > 服务 > Hive > 配置”, 选择“全部配置”, 选择“HiveServer/MetaStore > JVM”, 将“HIVE\_GC\_OPTS/METASTORE\_GC\_OPTS”参数中“-Xmx”的值根据如下建议进行调整, 并单击“保存”。

#### 📖 说明

1. HiveServer的GC参数配置建议
  - 当Hive GC时间超出阈值时, 将“-Xmx”值调整为默认值的2倍, 比如:“-Xmx”默认设置为2G时, 调整“-Xmx”的值为4G。
  - 建议同时调节“-Xms”的值, 使“-Xms”和“-Xmx”比值为1:2, 这样可以避免JVM动态调整堆内存大小时影响性能。
2. MetaServer的GC参数配置建议
  - 当Meta GC时间超出阈值时, 将“-Xmx”值调整为默认值的2倍, 比如:“-Xmx”默认设置为2G时, 调整“-Xmx”的值为4G。
  - 建议同时调节“-Xms”的值, 使“-Xms”和“-Xmx”比值为1:2, 这样可以避免JVM动态调整堆内存大小时影响性能。

**步骤5** 选择“更多 > 重启服务”重启服务。

**步骤6** 观察界面告警是否清除。

- 是, 处理完毕。
- 否, 执行**步骤7**。

### 收集故障信息

**步骤7** 在主备集群的FusionInsight Manager首页, 选择“运维 > 日志 > 下载”。

**步骤8** 在“服务”中勾选待操作集群的“Hive”。

**步骤9** 单击右上角的 设置日志收集的“开始时间”和“结束时间”分别为告警产生时间的前后10分钟, 单击“下载”。

**步骤10** 请联系运维人员, 并发送已收集的故障日志信息。

----结束



## 告警清除

此告警修复后，系统会自动清除此告警，无需手工清除。

## 参考信息

无

## 12.13.117 ALM-16008 Hive 服务进程非堆内存使用超出阈值

### 告警解释

系统每30秒周期性检测Hive非堆内存使用率，并把实际的Hive非堆内存使用率和阈值相比较。当Hive非堆内存使用率超出阈值（默认为最大非堆内存的95%）时产生该告警。

用户可通过“运维 > 告警 > 阈值设置 > 待操作集群的名称 > Hive”修改阈值。

当Hive非堆内存使用率小于或等于阈值时，告警恢复。

### 告警属性

| 告警ID  | 告警级别 | 是否自动清除 |
|-------|------|--------|
| 16008 | 重要   | 是      |

### 告警参数

| 参数名称              | 参数含义                  |
|-------------------|-----------------------|
| 来源                | 产生告警的集群名称。            |
| 服务名               | 产生告警的服务名称。            |
| 角色名               | 产生告警的角色名称。            |
| 主机名               | 产生告警的主机名。             |
| Trigger Condition | 系统当前指标取值满足自定义的告警设置条件。 |

### 对系统的影响

Hive非堆内存使用率过高，会影响Hive任务运行的性能，甚至造成内存溢出导致Hive服务不可用。

### 可能原因

该节点Hive实例非堆内存使用量过大，或分配的非堆内存不合理，导致使用率超过阈值。

## 处理步骤

### 检查非堆内存使用率。

- 步骤1** 在FusionInsight Manager首页，选择“运维 > 告警 > 告警”，选中“告警ID”为“16008”的告警，查看“定位信息”中的角色名并确定实例的IP地址。
- 告警上报的角色是HiveServer，执行**步骤2**。
  - 告警上报的角色是MetaStore，执行**步骤3**。
- 步骤2** 在FusionInsight Manager首页，选择“集群 > 待操作集群的名称 > 服务 > Hive > 实例”，单击告警上报的HiveServer，进入实例“概览”页面，单击图表区域右上角的下拉菜单，选择“定制 > CPU和内存”，勾选“HiveServer内存使用率统计”，单击“确定”，查看HiveServer进程使用的非堆内存是否已达到HiveServer进程设定的最大非堆内存的阈值（默认95%）。
- 是，执行**步骤4**。
  - 否，执行**步骤7**。
- 步骤3** 在FusionInsight Manager首页，选择“集群 > 待操作集群的名称 > 服务 > Hive > 实例”，单击告警上报的MetaStore，进入实例“概览”页面，单击图表区域右上角的下拉菜单，选择“定制 > CPU和内存”，勾选“MetaStore内存使用率统计”，单击“确定”，查看MetaStore进程使用的非堆内存是否已达到MetaStore进程设定的最大非堆内存的阈值（默认95%）。
- 是，执行**步骤4**。
  - 否，执行**步骤7**。
- 步骤4** 在FusionInsight Manager首页，选择“集群 > 待操作集群的名称 > 服务 > Hive > 配置”，选择“全部配置”，选择“HiveServer/MetaStore > JVM”，将“HIVE\_GC\_OPTS/METASTORE\_GC\_OPTS”参数中“-XX:MaxMetaspaceSize”的值根据如下建议进行调整，并单击“保存”。

### 📖 说明

- HiveServer的GC参数配置建议
  - 建议将“-XX:MaxMetaspaceSize”值设置成为“-Xmx”大小的1/8，比如：“-Xmx”设置为2G时，“-XX:MaxMetaspaceSize”设置为256M；“-Xmx”设置为4G时，“-XX:MaxMetaspaceSize”设置为512M。
- MetaServer的GC参数配置建议
  - 建议将“-XX:MaxMetaspaceSize”值设置成为“-Xmx”大小的1/8，比如：“-Xmx”设置为2G时，“-XX:MaxMetaspaceSize”设置为256M；“-Xmx”设置为4G时，“-XX:MaxMetaspaceSize”设置为512M。

**步骤5** 选择“更多 > 重启服务”重启服务。

**步骤6** 观察界面告警是否清除。

- 是，处理完毕。
- 否，执行**步骤7**。

### 收集故障信息。

**步骤7** 在FusionInsight Manager首页，选择“运维 > 日志 > 下载”。

**步骤8** 在“服务”中勾选待操作集群的“Hive”。

**步骤9** 单击右上角的 设置日志收集的“开始时间”和“结束时间”，分别为告警产生时间的前后10分钟，单击“下载”。

**步骤10** 请联系运维人员，并发送已收集的故障日志信息。

---结束

## 告警清除

此告警修复后，系统会自动清除此告警，无需手工清除。

## 参考信息

无。

## 12.13.118 ALM-16009 Map 数超过阈值

### 告警解释

系统每30秒周期性检测执行的HQL的Map数是否超过阈值，超过阈值发出告警。系统默认的平滑次数为3次，默认阈值为5000。

### 告警属性

| 告警ID  | 告警级别 | 是否自动清除 |
|-------|------|--------|
| 16009 | 重要   | 是      |

### 告警参数

| 参数名称              | 参数含义                  |
|-------------------|-----------------------|
| 来源                | 产生告警的集群名称。            |
| 服务名               | 产生告警的服务名称。            |
| 角色名               | 产生告警的角色名称。            |
| 主机名               | 产生告警的主机名。             |
| Trigger condition | 系统当前指标取值满足自定义的告警设置条件。 |

### 对系统的影响

Hive执行的HQL的Map数过高，一方面会导致HQL执行较慢，另一方面会大量占用资源。

### 可能原因

执行的HQL语句存在可以优化的可能。

## 处理步骤

### 检查HQL的Map个数。

**步骤1** 在FusionInsight Manager首页，选择“集群 > 待操作集群的名称 > 服务 > Hive > 资源”，查看“HQL的Map数”图表，找出Map数过大的HQL语句（Map数>=5000）。

**步骤2** 找到对应的HQL语句，优化在监控上显示map数过大的HQL语句，再尝试执行。

**步骤3** 查看本告警是否恢复。

- 是，操作结束。
- 否，执行**步骤4**。

### 收集故障信息。

**步骤4** 在FusionInsight Manager首页，选择“运维 > 日志 > 下载”。

**步骤5** 在“服务”中勾选待操作集群的“Hive”。

**步骤6** 单击右上角的 设置日志收集的“开始时间”和“结束时间”，分别为告警产生时间的前后10分钟，单击“下载”。

**步骤7** 请联系运维人员，并发送已收集的故障日志信息。

----结束

## 告警清除

此告警修复后，系统会自动清除此告警，无需手工清除。

## 参考信息

无。

## 12.13.119 ALM-16045 Hive 数据仓库被删除

### 告警解释

系统每60秒周期性检测Hive数据仓库情况，Hive数据仓库被删除告警。

### 告警属性

| 告警ID  | 告警级别 | 是否自动清除 |
|-------|------|--------|
| 16045 | 紧急   | 是      |

### 告警参数

| 参数名称 | 参数含义       |
|------|------------|
| 来源   | 产生告警的集群名称。 |
| 服务名  | 产生告警的服务名称。 |

| 参数名称 | 参数含义       |
|------|------------|
| 角色名  | 产生告警的角色名称。 |
| 主机名  | 产生告警的主机名。  |

## 对系统的影响

Hive默认数据仓库被删除，会导致在默认数据仓库中创建库、创建表失败，影响业务正常使用。

## 可能原因

Hive定时查看默认数据仓库的状态，发现Hive默认数据仓库被删除。

## 处理步骤

**检查Hive默认数据仓库。**

**步骤1** 以root用户登录客户端所在节点。

**步骤2** 执行以下命令，检查“`hdfs://hacluster/user/{用户名}/.Trash/Current/`”目录下是否存在该warehouse目录。

```
hdfs dfs -ls hdfs://hacluster/user/<用户名>/.Trash/Current/
```

例如存在“`user/hive/warehouse`”：

```
host01:/opt/client # hdfs dfs -ls hdfs://hacluster/user/test/.Trash/Current/
Found 1 items
drwx----- - test hadoop 0 2019-06-17 19:53 hdfs://hacluster/user/test/.Trash/Current/user
```

- 是，执行**步骤3**。
- 否，执行**步骤5**。

**步骤3** 默认数据仓库存在自动恢复机制，用户可等待默认数据仓库的恢复（5~10s）。如果未恢复，用户可执行以下命令，将warehouse重新复原。

```
hdfs dfs -mv hdfs://hacluster/user/<用户名>/.Trash/Current/user/hive/
warehouse /user/hive/warehouse
```

**步骤4** 查看本告警是否恢复。

- 是，操作结束。
- 否，执行**步骤5**。

**收集故障信息。**

**步骤5** 收集客户端后台“`/.Trash/Current/`”目录下内容的相关信息。

**步骤6** 请联系运维人员，并发送已收集的故障信息。

----结束

## 告警清除

此告警修复后，系统会自动清除此告警，无需手工清除。

## 参考信息

无。

## 12.13.120 ALM-16046 Hive 数据仓库权限被修改

### 告警解释

系统每60秒周期性检测Hive数据仓库的权限是否被修改，如果修改发出告警。

### 告警属性

| 告警ID  | 告警级别 | 是否自动清除 |
|-------|------|--------|
| 16046 | 紧急   | 是      |

### 告警参数

| 参数名称 | 参数含义       |
|------|------------|
| 来源   | 产生告警的集群名称。 |
| 服务名  | 产生告警的服务名称。 |
| 角色名  | 产生告警的角色名称。 |
| 主机名  | 产生告警的主机名。  |

### 对系统的影响

Hive默认数据仓库的权限被修改，会影响当前用户，用户组，其他用户在默认数据仓库中创建库、创建表等操作的操作权限范围。会扩大或缩小权限。

### 可能原因

Hive定时查看默认数据仓库的状态，发现Hive默认数据仓库权限发生变更。

### 处理步骤

检查Hive默认数据仓库权限情况。

**步骤1** 以root用户登录客户端所在节点。

**步骤2** 执行以下命令进入HDFS客户端安装目录。

```
cd 客户端安装目录
```

```
source bigdata_env
```

**kinit** 具有supergroup组权限的用户 (普通集群跳过该步骤)

**步骤3** 执行以下命令修复默认数据仓库权限：

- 安全环境: `hdfs dfs -chmod 770 hdfs://hacluster/user/hive/warehouse`
- 非安全环境: `hdfs dfs -chmod 777 hdfs://hacluster/user/hive/warehouse`

**步骤4** 查看本告警是否恢复。

- 是, 操作结束。
- 否, 执行**步骤5**。

**收集故障信息。**

**步骤5** 收集客户端后台“`hdfs://hacluster/user/hive/warehouse`”目录下内容的相关信息。

**步骤6** 请联系运维人员, 并发送已收集的故障信息。

----结束

## 告警清除

此告警修复后, 系统会自动清除此告警, 无需手工清除。

## 参考信息

无。

## 12.13.121 ALM-16047 HiveServer 已从 Zookeeper 注销

### 告警解释

系统每60秒周期性检测Hive服务, 若Hive在Zookeeper上的注册信息丢失, 或者Hive无法连接上Zookeeper, 将会发出告警。

### 告警属性

| 告警ID  | 告警级别 | 是否自动清除 |
|-------|------|--------|
| 16047 | 重要   | 是      |

### 告警参数

| 参数名称 | 参数含义       |
|------|------------|
| 来源   | 产生告警的集群名称。 |
| 服务名  | 产生告警的服务名称。 |
| 角色名  | 产生告警的角色名称。 |
| 主机名  | 产生告警的主机名。  |

### 对系统的影响

当无法在Zookeeper上读取到Hive的配置, 将会导致HiveServer不可用。

## 可能原因

- 网络故障。
- ZooKeeper实例状态异常。

## 处理步骤

重启相关实例。

**步骤1** 登录FusionInsight Manager，在FusionInsight Manager首页，选择“运维 > 告警 > 告警”，单击告警“Hive解注Zookeeper”所在行的下拉菜单，在“定位信息”中查看告警上报的角色名并确定实例IP地址。

**步骤2** 选择“集群 > 待操作集群的名称 > 服务 > Hive > 实例”，勾选上报告警IP对应的实例，选择“更多 > 重启实例”。

**步骤3** 重启完成后，等待5分钟，查看告警是否消除。

- 是，处理完毕。
- 否，执行[步骤4](#)。

收集故障信息。

**步骤4** 在FusionInsight Manager首页，选择“运维 > 日志 > 下载”。

**步骤5** 在“服务”中勾选待操作集群的“Hive”。

**步骤6** 单击右上角的 设置日志收集的“开始时间”和“结束时间”分别为告警产生时间的前后10分钟，单击“下载”。

**步骤7** 请联系运维人员，并发送已收集的故障日志信息。

----结束

## 告警清除

此告警修复后，系统会自动清除此告警，无需手工清除。

## 参考信息

无。

## 12.13.122 ALM-16048 Tez 或者 Spark 库路径不存在

### 告警解释

系统每180秒周期性检测Tez和Spark库路径，不存在则产生该告警。

### 告警属性

| 告警ID  | 告警级别 | 是否自动清除 |
|-------|------|--------|
| 16048 | 重要   | 是      |



## 告警参数

| 参数名称 | 参数含义       |
|------|------------|
| 来源   | 产生告警的集群名称。 |
| 服务名  | 产生告警的服务名称。 |
| 角色名  | 产生告警的角色名称。 |
| 主机名  | 产生告警的主机名。  |

## 对系统的影响

Tez或者Spark库路径不存在, 会影响Hive on Tez, Hive on Spark的功能。

## 可能原因

Tez或者Spark在HDFS上库路径被删除。

## 处理步骤

**检查Tez和Spark库路径。**

**步骤1** 以root用户登录客户端所在节点。

**步骤2** 执行以下命令, 检查 “hdfs://hacluster/user/{用户名}/.Trash/Current/” 目录下是否存在该tezlib或者sparklib目录。

```
hdfs dfs -ls hdfs://hacluster/user/<用户名>/.Trash/Current/
```

例如存在 “/user/hive/tezlib/8.1.0.1/” 和 “/user/hive/sparklib/8.1.0.1/” :

```
host01:opt/client # hdfs dfs -ls hdfs://hacluster/user/test/.Trash/Current/
Found 1 items
drwx----- - test hadoop 0 2019-06-17 19:53 hdfs://hacluster/user/test/.Trash/Current/user
```

- 是, 执行**步骤3**。
- 否, 执行**步骤5**。

**步骤3** 执行以下命令, 将tezlib和sparklib重新复原。

```
hdfs dfs -mv hdfs://hacluster/user/<用户名>/.Trash/Current/user/hive/tezlib/
8.1.0.1/tez.tar.gz /user/hive/tezlib/8.1.0.1/tez.tar.gz
```

**步骤4** 查看本告警是否恢复。

- 是, 操作结束。
- 否, 执行**步骤5**。

**收集故障信息。**

**步骤5** 收集客户端后台 “/.Trash/Current/” 目录下内容的相关信息。

**步骤6** 请联系运维人员, 并发送已收集的故障信息。

----结束

## 告警清除

此告警修复后，系统会自动清除此告警，无需手工清除。

## 参考信息

无。

## 12.13.123 ALM-17003 Oozie 服务不可用

### 告警解释

系统每5秒周期性检测Oozie服务状态，当Oozie或者Oozie所依赖的组件无法正常提供服务时，系统产生此告警。

当Oozie服务恢复可用状态时，告警自动消除。

### 告警属性

| 告警ID  | 告警级别 | 是否自动清除 |
|-------|------|--------|
| 17003 | 紧急   | 是      |

### 告警参数

| 参数名称    | 参数含义       |
|---------|------------|
| 来源      | 产生告警的集群名称。 |
| 服务名     | 产生告警的服务名称。 |
| 角色名     | 产生告警的角色名称。 |
| 主机名     | 产生告警的主机名。  |
| Details | 对告警信息的补充。  |

### 对系统的影响

无法使用Oozie服务提交作业。

### 可能原因

- DBService服务异常或者Oozie存储在DBService中的数据遭到破坏，导致Oozie服务不可用。
- HDFS服务异常或者Oozie存储在HDFS中的数据遭到破坏时，导致Oozie服务不可用。
- Yarn服务异常，导致Oozie服务不可用。
- Nodeagent进程故障，导致Oozie服务不可用。

## 处理步骤

### 查询Oozie服务健康状态码。

**步骤1** 在FusionInsight Manager中，选择“集群 > 待操作集群的名称 > 服务 > Oozie”，单击“oozie WebUI”的“oozie”（两个任选一个），进入Oozie WebUI页面。

#### 说明

admin用户默认不具备其他组件的管理权限，如果访问组件原生界面时出现因权限不足而打不开页面或内容显示不全时，可手动创建具备对应组件管理权限的用户进行登录。

**步骤2** 在浏览器地址栏的URL地址后追加“/servicehealth”重新访问，“statusCode”对应的值即为当前Oozie的服务健康状态码。

例如，在浏览器中访问“https://10.10.0.117:20026/Oozie/oozie/130/oozie/servicehealth”，显示结果为：

```
{"beans":[{"name":"serviceStatus","statusCode":0}]}
```

如果无法查询出健康状态码或者浏览器一直无响应，可能是由于Oozie进程故障导致服务不可用，请参考**步骤13**进行处理。

**步骤3** 根据查询到的错误码执行相关处理步骤，请参考**表12-91**。

表 12-91 Oozie 服务健康状态码一览表

| 状态码   | 错误描述          | 错误原因                                     | 处理步骤              |
|-------|---------------|------------------------------------------|-------------------|
| 0     | 服务正常          | 无                                        | 无                 |
| 18002 | DBService服务异常 | Oozie连接DBService失败或者存储在DBService中的数据遭到破坏 | 请参考 <b>步骤4</b> 。  |
| 18003 | HDFS服务异常      | Oozie连接HDFS失败或者存储在HDFS中的数据遭到破坏           | 请参考 <b>步骤7</b> 。  |
| 18005 | Mapreduce服务异常 | Yarn服务异常                                 | 请参考 <b>步骤11</b> 。 |

### 检查DBService服务。

**步骤4** 在FusionInsight Manager界面，选择“集群 > 待操作集群的名称 > 服务”，检查DBService服务当前状态是否正常。

- 是，执行**步骤6**。
- 否，执行**步骤5**。

**步骤5** 参考DBService服务的相关告警帮助进行处理，然后查看本告警是否恢复。

- 是，处理完毕。
- 否，执行**步骤18**。

**步骤6** 登录Oozie数据库检查数据是否完整。

1. 以root用户登录DBService主节点。  
在FusionInsight Manager界面，选择“集群 > 待操作集群的名称 > 服务 > DBService > 实例”，即可查看DBService主节点IP地址信息。
2. 执行以下命令登录Oozie数据库。  

```
su - omm
source ${BIGDATA_HOME}/FusionInsight_BASE_8.1.0.1/install/
FusionInsight-dbservice-2.7.0/.dbservice_profile
gsql -U 用户名-W Oozie数据库密码 -p 20051 -d 数据库名称
```
3. 登录成功后，输入\d，检查数据表是否共有15张。  
Oozie服务默认有15张数据表，如果这些数据表被删除或者表结构被修改都可能导致Oozie服务不可用，请联系运维人员备份相关数据后进行恢复。

### 检查HDFS服务。

**步骤7** 在FusionInsight Manager界面，选择“集群 > 待操作集群的名称 > 服务”，检查HDFS服务当前状态是否正常。

- 是，执行[步骤9](#)。
- 否，执行[步骤8](#)。

**步骤8** 参考HDFS服务的相关告警帮助进行处理，然后查看本告警是否恢复。

- 是，处理完毕。
- 否，执行[步骤18](#)。

**步骤9** 登录HDFS检查Oozie文件目录是否完整。

1. 下载并安装HDFS客户端。
2. 以root用户登录客户端所在节点，执行以下命令，检查“/user/oozie/share”路径是否存在。

如果集群采用安全版本，要进行安全认证。

```
kinit admin
hdfs dfs -ls /user/oozie/share
```

- 是，执行[步骤18](#)。
- 否，执行[步骤10](#)。

**步骤10** 在Oozie客户端安装目录中手动将share目录上传至HDFS的“/user/oozie”路径下，检查告警是否恢复。

- 是，处理完毕。
- 否，执行[步骤18](#)。

### 检查Yarn/Mapreduce服务。

**步骤11** 在FusionInsight Manager界面，选择“集群 > 待操作集群的名称 > 服务”，检查Yarn、Mapreduce服务当前状态是否正常。

- 是，执行[步骤18](#)。
- 否，执行[步骤12](#)。

**步骤12** 参考Yarn、Mapreduce服务的相关告警帮助进行处理，然后查看本告警是否恢复。

- 是，处理完毕。

- 否，执行**步骤18**。

#### 检查Oozie进程。

**步骤13** 以root用户分别登录Oozie服务两个节点。

在FusionInsight Manager界面单击“集群 > 待操作集群的名称 > 服务 > Oozie > 实例”，即可查看服务所在节点的IP地址信息。

**步骤14** 执行命令`ps -ef | grep oozie`，检查Oozie进程是否存在。

- 是，执行**步骤15**。
- 否，执行**步骤18**。

**步骤15** 分别检查和收集Oozie日志目录“/var/log/Bigdata/oozie”中的prestartDetail.log、oozie.log、catalina.out里的异常信息，确认非人为误操作导致的问题后，执行**步骤16**。

#### 检查Nodeagent进程。

**步骤16** 以root用户分别登录Oozie服务两个节点。执行命令`ps -ef | grep nodeagent`，检查Nodeagent进程是否存在。

- 是，执行**步骤17**。
- 否，执行**步骤18**。

**步骤17** 执行`kill -9 查询到的nodeagent进程ID`命令，等待10分钟后，检查本告警是否恢复。

- 是，处理完毕。
- 否，执行**步骤18**。

**步骤18** 请联系运维人员，并发送已收集的故障日志信息。

----结束

## 告警清除

此告警修复后，系统会自动清除此告警，无需手工清除。

## 参考信息

无。

## 12.13.124 ALM-17004 Oozie 堆内存使用率超过阈值

### 告警解释

系统每60秒周期性检测Oozie服务堆内存使用状态，当检测到Oozie实例堆内存使用率超出阈值（最大内存的95%）时产生该告警。堆内存使用率小于阈值时，告警恢复。

### 告警属性

| 告警ID  | 告警级别 | 是否自动清除 |
|-------|------|--------|
| 17004 | 重要   | 是      |

## 告警参数

| 参数名称              | 参数含义                  |
|-------------------|-----------------------|
| 来源                | 产生告警的集群名称。            |
| 服务名               | 产生告警的服务名称。            |
| 角色名               | 产生告警的角色名称。            |
| 主机名               | 产生告警的主机名。             |
| Trigger Condition | 系统当前指标取值满足自定义的告警设置条件。 |

## 对系统的影响

堆内存溢出可能导致服务崩溃。

## 可能原因

该节点Oozie实例堆内存使用率过大，或配置的堆内存不合理，导致使用率超过阈值。

## 处理步骤

**检查堆内存使用率。**

- 步骤1** 在FusionInsight Manager首页，选择“运维 > 告警 > 告警 > Oozie堆内存使用率超过阈值”，检查该告警的“定位信息”。查看告警上报的实例主机名。
- 步骤2** 在FusionInsight Manager首页，选择“集群 > 待操作集群的名称 > 服务 > Oozie > 实例”，选择上报告警实例主机名对应的角色，单击图表区域右上角的下拉菜单，选择“定制 > 内存”中的“Oozie堆内存使用率”，单击“确定”。
- 步骤3** 查看Oozie使用的堆内存是否已达到Oozie设定的阈值（默认值为最大堆内存的95%）。
  - 是，执行**步骤4**。
  - 否，执行**步骤6**。
- 步骤4** 在FusionInsight Manager首页，选择“集群 > 待操作集群的名称 > 服务 > Oozie > 配置”，选择“全部配置”。在搜索栏里搜索“GC\_OPTS”参数，将“-Xmx”的值根据实际情况调大，并单击“保存”，单击“确定”。

### 说明

Oozie的GC参数配置建议：

建议“-Xms”和“-Xmx”设置成相同的值，这样可以避免JVM动态调整堆内存大小时影响性能。

- 步骤5** 重启受影响的服务或实例，观察界面告警是否清除。
  - 是，处理完毕。
  - 否，执行**步骤6**。

**收集故障信息。**

**步骤6** 在FusionInsight Manager界面，选择“运维 > 日志 > 下载”。

**步骤7** 在“服务”框中勾选待操作集群的“Oozie”。

**步骤8** 单击右上角的 设置日志收集的“开始时间”和“结束时间”分别为告警产生时间的前后10分钟，单击“下载”。

**步骤9** 请联系运维人员，并发送已收集的故障日志信息。

---结束

## 告警清除

此告警修复后，系统会自动清除此告警，无需手工清除。

## 参考信息

无。

## 12.13.125 ALM-17005 Oozie 非堆内存使用率超过阈值

### 告警解释

系统每30秒周期性检测Oozie服务非堆内存使用状态，当检测到Oozie实例非堆内存使用率超出阈值（最大内存的80%）时产生该告警。非堆内存使用率小于阈值时，告警恢复。

### 告警属性

| 告警ID  | 告警级别 | 是否自动清除 |
|-------|------|--------|
| 17005 | 重要   | 是      |

### 告警参数

| 参数名称              | 参数含义                  |
|-------------------|-----------------------|
| 来源                | 产生告警的集群名称。            |
| 服务名               | 产生告警的服务名称。            |
| 角色名               | 产生告警的角色名称。            |
| 主机名               | 产生告警的主机名。             |
| Trigger Condition | 系统当前指标取值满足自定义的告警设置条件。 |

### 对系统的影响

非堆内存溢出可能导致服务崩溃。

## 可能原因

该节点Oozie实例非堆内存使用率过大，或配置的非堆内存不合理，导致使用率超过阈值。

## 处理步骤

**检查非堆内存使用率。**

- 步骤1** 在FusionInsight Manager首页，选择“运维 > 告警 > 告警 > Oozie非堆内存使用率超过阈值”，检查该告警的“定位信息”。查看告警上报的实例主机名。
- 步骤2** 在FusionInsight Manager首页，选择“集群 > 待操作集群的名称 > 服务 > Oozie > 实例”，选择上报告警实例主机名对应的角色，单击图表区域右上角的下拉菜单，选择“定制 > 内存”中的“Oozie非堆内存使用率”，单击“确定”。
- 步骤3** 查看Oozie使用的非堆内存是否已达到Oozie设定的阈值（默认值为最大非堆内存的80%）。
  - 是，执行**步骤4**。
  - 否，执行**步骤6**。
- 步骤4** 在FusionInsight Manager首页，选择“集群 > 待操作集群的名称 > 服务 > Oozie > 配置”，选择“全部配置”，在搜索栏里搜索“GC\_OPTS”参数，查看参数中是否有“-XX: MaxMetaspaceSize”。如果是，将“-XX: MaxMetaspaceSize”的值根据实际情况调大。如果否，手动添加“-XX: MaxMetaspaceSize”并将值设置成为“-Xmx”大小的1/8。单击“保存”，单击“确定”。

### 说明

JDK1.8不再支持MaxPermSize。

Oozie的GC参数配置建议：

建议将“-XX:MaxMetaspaceSize”值设置成为“-Xmx”大小的1/8，比如：“-Xmx”设置为2G时，“-XX:MaxMetaspaceSize”设置为256M；“-Xmx”设置为4G时，“-XX:MaxMetaspaceSize”设置为512M。

- 步骤5** 重启受影响的服务或实例，观察界面告警是否清除。
  - 是，处理完毕。
  - 否，执行**步骤6**。

**收集故障信息。**

- 步骤6** 在FusionInsight Manager界面，选择“运维 > 日志 > 下载”。
- 步骤7** 在“服务”框中勾选待操作集群的“Oozie”。
- 步骤8** 单击右上角的 设置日志收集的“开始时间”和“结束时间”分别为告警产生时间的前后10分钟，单击“下载”。
- 步骤9** 请联系运维人员，并发送已收集的故障日志信息。

----结束

## 告警清除

此告警修复后，系统会自动清除此告警，无需手工清除。



## 参考信息

无。

## 12.13.126 ALM-17006 Oozie 直接内存使用率超过阈值

### 告警解释

系统每30秒周期性检测Oozie服务直接内存使用状态，当检测到Oozie实例直接内存使用率超出阈值（最大内存的80%）时，产生该告警。当Oozie直接内存使用率小于或等于阈值时，告警恢复。

### 告警属性

| 告警ID  | 告警级别 | 是否自动清除 |
|-------|------|--------|
| 17006 | 重要   | 是      |

### 告警参数

| 参数名称              | 参数含义                  |
|-------------------|-----------------------|
| 来源                | 产生告警的集群名称。            |
| 服务名               | 产生告警的服务名称。            |
| 角色名               | 产生告警的角色名称。            |
| 主机名               | 产生告警的主机名。             |
| Trigger Condition | 系统当前指标取值满足自定义的告警设置条件。 |

### 对系统的影响

直接内存溢出可能导致服务崩溃。

### 可能原因

该节点Oozie实例直接内存使用率过大，或配置的直接内存不合理，导致使用率超过阈值。

### 处理步骤

**检查直接内存使用率。**

- 步骤1** 在FusionInsight Manager首页，选择“运维 > 告警 > 告警 > Oozie直接内存使用率超过阈值 > 定位信息”检查该告警的“定位信息”。查看告警上报的实例主机名。
- 步骤2** 在FusionInsight Manager首页，选择“集群 > 待操作集群的名称 > 服务 > Oozie > 实例”，选择上报告警实例主机名对应的角色，单击图表区域右上角的下拉菜单，选择“定制 > 内存”中的“Oozie直接内存使用率”，单击“确定”。

**步骤3** 查看Oozie使用的直接内存是否已达到Oozie设定的阈值（默认值为最大直接内存的80%）。

- 是，执行**步骤4**。
- 否，执行**步骤6**。

**步骤4** 在FusionInsight Manager首页，选择“集群 > 待操作集群的名称 > 服务 > Oozie > 配置”，选择“全部配置”，在搜索栏里搜索“GC\_OPTS”参数。将“-XX:MaxDirectMemorySize”的值根据实际情况调大，并单击“保存”，单击“确定”。

#### 说明

Oozie的GC参数配置建议：

建议将“-XX:MaxDirectMemorySize”值设置为“-Xmx”值的1/4，比如：当“-Xmx”设置为4G时，“-XX:MaxDirectMemorySize”设置为1024M，“-Xmx”设置为2G时，“-XX:MaxDirectMemorySize”设置为512M。并且建议“-XX:MaxDirectMemorySize”值不小于512M。

**步骤5** 重启受影响的服务或实例，观察界面告警是否清除。

- 是，处理完毕。
- 否，执行**步骤6**。

**收集故障信息。**

**步骤6** 在FusionInsight Manager界面，选择“运维 > 日志 > 下载”。

**步骤7** 在“服务”框中勾选待操作集群的“Oozie”。

**步骤8** 单击右上角的 设置日志收集的“开始时间”和“结束时间”分别为告警产生时间的前后10分钟，单击“下载”。

**步骤9** 请联系运维人员，并发送已收集的故障日志信息。

----结束

## 告警清除

此告警修复后，系统会自动清除此告警，无需手工清除。

## 参考信息

无。

## 12.13.127 ALM-17007 Oozie 进程垃圾回收（GC）时间超过阈值

### 告警解释

系统每60秒周期性检测Oozie进程的垃圾回收（GC）占用时间，当检测到Oozie进程的垃圾回收（GC）时间超出阈值（默认12秒）时，产生该告警。垃圾回收（GC）时间小于阈值时，告警恢复。

## 告警属性

| 告警ID  | 告警级别 | 是否自动清除 |
|-------|------|--------|
| 17007 | 重要   | 是      |

## 告警参数

| 参数名称              | 参数含义                  |
|-------------------|-----------------------|
| 来源                | 产生告警的集群名称。            |
| 服务名               | 产生告警的服务名称。            |
| 角色名               | 产生告警的角色名称。            |
| 主机名               | 产生告警的主机名。             |
| Trigger Condition | 系统当前指标取值满足自定义的告警设置条件。 |

## 对系统的影响

导致Oozie提交任务响应变慢。

## 可能原因

该节点Oozie实例堆内存使用率过大，或配置的堆内存不合理，导致进程GC频繁。

## 处理步骤

检查GC时间。

- 步骤1** 在FusionInsight Manager首页，选择“运维 > 告警 > 告警 > Oozie进程垃圾回收（GC）时间超过阈值”，检查该告警的“定位信息”。查看告警上报的实例主机名。
- 步骤2** 在FusionInsight Manager首页，选择“集群 > 待操作集群的名称 > 服务 > Oozie > 实例”，选择上报告警实例主机名对应的角色，单击图表区域右上角的下拉菜单，选择“定制 > GC”中的“Oozie垃圾回收（GC）总时间”，单击“确定”。
- 步骤3** 查看Oozie每分钟的垃圾回收时间统计值是否大于告警阈值（默认12秒）。
  - 是，执行**步骤4**。
  - 否，执行**步骤6**。
- 步骤4** 在FusionInsight Manager首页，选择“集群 > 待操作集群的名称 > 服务 > Oozie > 配置”，选择“全部配置”，在搜索栏里搜索“GC\_OPTS”参数。将“-Xmx”的值根据实际情况调大，并单击“保存”，单击“确定”进行保存。

### 说明

Oozie的GC参数配置建议：

建议“-Xms”和“-Xmx”设置成相同的值，这样可以避免JVM动态调整堆内存大小时影响性能。

**步骤5** 重启受影响的服务或实例，观察界面告警是否清除。

- 是，处理完毕。
- 否，执行**步骤6**。

**收集故障信息。**

**步骤6** 在FusionInsight Manager界面，选择“运维 > 日志 > 下载”。

**步骤7** 在“服务”框中勾选待操作集群的“Oozie”，单击“确定”。

**步骤8** 单击右上角的 设置日志收集的“开始时间”和“结束时间”分别为告警产生时间的前后10分钟，单击“下载”。

**步骤9** 请联系运维人员，并发送已收集的故障日志信息。

---结束

## 告警清除

此告警修复后，系统会自动清除此告警，无需手工清除。

## 参考信息

无。

## 12.13.128 ALM-18000 Yarn 服务不可用

### 告警解释

告警模块按60秒周期检测Yarn服务状态。当检测到Yarn服务不可用时产生该告警。

Yarn服务恢复时，告警恢复。

### 告警属性

| 告警ID  | 告警级别 | 是否自动清除 |
|-------|------|--------|
| 18000 | 紧急   | 是      |

### 告警参数

| 参数名称 | 参数含义       |
|------|------------|
| 来源   | 产生告警的集群名称。 |
| 服务名  | 产生告警的服务名称。 |
| 角色名  | 产生告警的角色名称。 |
| 主机名  | 产生告警的主机名。  |

## 对系统的影响

集群无法提供Yarn服务。用户无法执行新的application。已提交的application无法执行。

## 可能原因

- ZooKeeper服务异常。
- HDFS服务异常。
- Yarn集群中没有主ResourceManager实例。
- Yarn集群中的所有NodeManager节点异常。

## 处理步骤

### 检查ZooKeeper服务状态。

**步骤1** 在FusionInsight Manager的告警列表中，查看是否有告警“ALM-13000 ZooKeeper服务不可用”产生。

- 是，执行**步骤2**。
- 否，执行**步骤3**。

**步骤2** 参考“ALM-13000 ZooKeeper服务不可用”的处理步骤处理故障后，检查本告警是否恢复。

- 是，处理完毕。
- 否，执行**步骤3**。

### 检查HDFS服务状态。

**步骤3** 在FusionInsight Manager的告警列表中，查看是否有HDFS相关告警产生。

- 是，执行**步骤4**。
- 否，执行**步骤5**。

**步骤4** 选择“运维 > 告警 > 告警”，根据告警帮助处理HDFS相关告警后，检查本告警是否恢复。

- 是，处理完毕。
- 否，执行**步骤5**。

### 检查Yarn集群中的ResourceManager状态。

**步骤5** 在FusionInsight Manager界面，选择“集群 > 待操作集群的名称 > 服务 > Yarn”。

**步骤6** 在“概览”中，检查Yarn集群中是否存在主ResourceManager实例。

- 是，执行**步骤7**。
- 否，执行**步骤10**。

### 检查Yarn集群中的NodeManager节点状态。

**步骤7** 在FusionInsight Manager界面，选择“集群 > 待操作集群的名称 > 服务 > Yarn > 实例”。

**步骤8** 查看NodeManager的“运行状态”，检查是否有处于非健康状态的节点。

- 是, 执行**步骤9**。
- 否, 执行**步骤10**。

**步骤9** 按“ALM-18002 NodeManager心跳丢失”或“ALM-18003 NodeManager不健康”提供的步骤处理该故障, 故障修复后检查本告警是否恢复。

- 是, 处理完毕。
- 否, 执行**步骤10**。

**收集故障信息。**

**步骤10** 在主集群的FusionInsight Manager界面, 选择“运维 > 日志 > 下载”。

**步骤11** 在“服务”勾选待操作集群的“Yarn”。

**步骤12** 单击右上角的 设置日志收集的“开始时间”和“结束时间”分别为告警产生时间的前后10分钟, 单击“下载”。

**步骤13** 请联系运维人员, 并发送已收集的故障日志信息。

----结束

## 告警清除

此告警修复后, 系统会自动清除此告警, 无需手工清除。

## 参考信息

无。

## 12.13.129 ALM-18002 NodeManager 心跳丢失

### 告警解释

系统每30秒周期性检测丢失的NodeManager节点, 并把丢失的节点数和阈值相比较。“丢失的节点数”指标默认提供一个阈值。当检测到“丢失的节点数”的值超出阈值时产生该告警。

用户可通过选择“集群 > 待操作集群的名称 > 服务 > Yarn > 配置 > 全部配置”, 修改yarn.nodemanager.lost.alarm.threshold的值来配置阈值 (修改该参数不用重启Yarn, 就可以生效)。

阈值默认为零, 当丢失节点数超过该值时, 触发告警, 小于阈值时会自动消除告警。

### 告警属性

| 告警ID  | 告警级别 | 是否自动清除 |
|-------|------|--------|
| 18002 | 重要   | 是      |

## 告警参数

| 参数名称      | 参数含义       |
|-----------|------------|
| 来源        | 产生告警的集群名称。 |
| 服务名       | 产生告警的服务名称。 |
| 角色名       | 产生告警的角色名称。 |
| 主机名       | 产生告警的主机名。  |
| Lost Host | 丢失节点的主机列表。 |

## 对系统的影响

- 丢失的NodeManager节点无法提供Yarn服务。
- 容器减少，集群性能下降。

## 可能原因

- NodeManager没有经过退服操作，强制被删除。
- NodeManager所有实例被停止或者进程故障。
- NodeManager节点所在主机故障。
- NodeManager和ResourceManager之间的网络断连或者繁忙。

## 处理步骤

### 检查NodeManager状态。

**步骤1** 在FusionInsight Manager界面，选择“运维 > 告警 > 告警”，在告警列表中找到当前告警，单击  获取告警详细信息，在“附加信息”中获取丢失状态的节点。

**步骤2** 确认处于丢失状态的节点是否是人为未经过退服操作，直接主动删除的主机。

- 是，执行**步骤3**。
- 否，执行**步骤5**。

**步骤3** 选择“集群 > 待操作集群的名称 > 服务 > Yarn”，进入“配置”页面，选择“全部配置”，搜索“yarn.nodemanager.lost.alarm.threshold”，修改值为未退服主动删除的主机个数。设置成功后检查告警是否清除。

- 是，处理完毕。
- 否，执行**步骤4**。

**步骤4** 手动清除此告警，后续删除主机前务必进行退服操作。

**步骤5** 在FusionInsight Manager界面，选择“集群 > 主机”，查看**步骤1**中获取的节点是否健康。

- 是，执行**步骤7**。
- 否，执行**步骤6**。

**步骤6** 参考“ALM-12006 节点故障”的操作步骤进行处理，节点恢复正常后，查看本告警是否恢复。

- 是，处理完毕。
- 否，执行**步骤7**。

**检查进程状态。**

**步骤7** 在FusionInsight Manager界面，选择“集群 > 待操作集群的名称 > 服务 > Yarn > 实例”，查看是否存在状态为非“良好”的NodeManager。

- 是，执行**步骤10**。
- 否，执行**步骤8**。

**步骤8** 确认此NodeManager实例是否被删除。

- 是，执行**步骤9**。
- 否，执行**步骤11**。

**步骤9** 重启ResourceManager的主备实例，然后检查该告警是否恢复。

- 是，处理完毕。
- 否，执行**步骤13**。

**检查实例状态。**

**步骤10** 选择处于非“良好”状态的NodeManager实例并重启该实例。检查该告警是否恢复。

- 是，处理完毕。
- 否，执行**步骤11**。

**检查网络状态。**

**步骤11** 登录管理节点，ping丢失的NodeManager节点的IP地址，检查网络是否断连或繁忙。

- 是，执行**步骤12**。
- 否，执行**步骤13**。

**步骤12** 修复网络故障，然后查看该告警是否恢复。

- 是，处理完毕。
- 否，执行**步骤13**。

**收集故障信息。**

**步骤13** 在主集群的FusionInsight Manager界面，选择“运维 > 日志 > 下载”。

**步骤14** 在“服务”中勾选待操作集群的“Yarn”。

**步骤15** 单击右上角的 设置日志收集的“开始时间”和“结束时间”分别为告警产生时间的前后10分钟，单击“下载”。

**步骤16** 请联系运维人员，并发送已收集的故障日志信息。

----**结束**

## 告警清除

此告警修复后，系统会自动清除此告警，无需手工清除。



## 参考信息

无。

## 12.13.130 ALM-18003 NodeManager 不健康

### 告警解释

系统每30秒周期性检测不健康NodeManager节点，并把不健康节点数和阈值相比较。“不健康的节点数”指标默认提供一个阈值。当检测到“不健康的节点数”的值超出阈值时产生该告警。

用户可通过选择“集群 > 待操作集群的名称 > 服务 > Yarn > 配置 > 全部配置”，修改

“yarn.nodemanager.unhealthy.alarm.threshold”的值来配置阈值（修改该参数不用重启Yarn，就可以生效）。

阈值默认为零，当不健康节点数超过该值时，触发告警，小于阈值时会自动消除告警。

### 告警属性

| 告警ID  | 告警级别 | 是否自动清除 |
|-------|------|--------|
| 18003 | 重要   | 是      |

### 告警参数

| 参数名称           | 参数含义        |
|----------------|-------------|
| 来源             | 产生告警的集群名称。  |
| 服务名            | 产生告警的服务名称。  |
| 角色名            | 产生告警的角色名称。  |
| 主机名            | 产生告警的主机名。   |
| Unhealthy Host | 不健康节点的主机列表。 |

### 对系统的影响

- 故障的NodeManager节点无法提供Yarn服务。
- 容器减少，集群性能下降。

### 可能原因

- NodeManager节点所在主机的硬盘空间不足。
- NodeManager节点本地目录omm用户无访问权限。

## 处理步骤

### 检查主机的硬盘空间。

- 步骤1** 在FusionInsight Manager界面，选择“运维 > 告警 > 告警”，在告警列表中找到当前告警，单击  获取告警详细信息，在“附加信息”中获取不健康状态的节点。
- 步骤2** 选择“集群 > 待操作集群的名称 > 服务 > Yarn > 实例”，选择对应主机的NodeManager实例，选择“实例配置 > 全部配置”，搜索“yarn.nodemanager.local-dirs”和“yarn.nodemanager.log-dirs”对应的磁盘。
- 步骤3** 选择“运维 > 告警 > 告警”，在告警列表中查看对应的磁盘是否存在“ALM-12017 磁盘容量不足”告警。
- 是，执行**步骤4**。
  - 否，执行**步骤5**。
- 步骤4** 参考“ALM-12017 磁盘容量不足”操作步骤进行处理，故障恢复后，查看本告警是否恢复。
- 是，处理完毕。
  - 否，执行**步骤7**。
- 步骤5** 选择“主机 > 待查看的主机名称”，在主机的概览页面查看对应分区的磁盘使用情况。检查挂载磁盘使用空间百分比是否已经超过Yarn参数“yarn.nodemanager.disk-health-checker.max-disk-utilization-per-disk-percentage”所配置的值。
- 是，执行**步骤6**。
  - 否，执行**步骤7**。
- 步骤6** 将磁盘使用率降到该配置值以下，等待10-20分钟，然后检查该告警是否恢复。
- 是，处理完毕。
  - 否，执行**步骤7**。

### 检查NodeManager节点本地目录的访问权限。

- 步骤7** 获取**步骤2**中查看到的NodeManager目录，以root用户登录每个NodeManager节点，并进入获取到的目录。
- 步骤8** 执行ll命令查看对应localdir的文件夹和containerlogs文件夹权限，确认权限是否是“755”，且“用户:属组”是否为“omm:ficommon”。
- 是，处理完毕。
  - 否，执行**步骤9**。
- 步骤9** 执行如下命令将文件夹权限修改为“755”，并将“用户:属组”修改为“omm:ficommon”。

```
chmod 755 <folder_name>
```

```
chown omm:ficommon <folder_name>
```

- 步骤10** 等待10~20分钟，检查该告警是否恢复。
- 是，处理完毕。
  - 否，执行**步骤11**。

### 收集故障信息。

**步骤11** 在主集群的FusionInsight Manager界面，选择“运维 > 日志 > 下载”。

**步骤12** 在“服务”中勾选待操作集群的“Yarn”。

**步骤13** 单击右上角的 设置日志收集的“开始时间”和“结束时间”分别为告警产生时间的前后10分钟，单击“下载”。

**步骤14** 请联系运维人员，并发送已收集的故障日志信息。

----结束

## 告警清除

此告警修复后，系统会自动清除此告警，无需手工清除。

## 参考信息

无。

## 12.13.131 ALM-18008 ResourceManager 堆内存使用率超过阈值

### 告警解释

系统每30秒周期性检测Yarn ResourceManager堆内存使用率，并把实际的Yarn ResourceManager堆内存使用率和阈值相比较。当Yarn ResourceManager堆内存使用率超出阈值（默认为最大堆内存的95%）时产生该告警。

用户可通过“运维 > 告警 > 阈值设置 > 待操作集群的名称 > Yarn”修改阈值。

平滑次数为1，Yarn ResourceManager堆内存使用率小于或等于阈值时，告警恢复；平滑次数大于1，Yarn ResourceManager堆内存使用率小于或等于阈值的95%时，告警恢复。

### 告警属性

| 告警ID  | 告警级别 | 是否自动清除 |
|-------|------|--------|
| 18008 | 重要   | 是      |

### 告警参数

| 参数名称              | 参数含义                  |
|-------------------|-----------------------|
| 来源                | 产生告警的集群名称。            |
| 服务名               | 产生告警的服务名称。            |
| 角色名               | 产生告警的角色名称。            |
| 主机名               | 产生告警的主机名。             |
| Trigger Condition | 系统当前指标取值满足自定义的告警设置条件。 |

## 对系统的影响

Yarn ResourceManager堆内存使用率过高，会影响Yarn任务提交和运行的性能，甚至造成内存溢出导致Yarn服务不可用。

## 可能原因

该节点Yarn ResourceManager实例堆内存使用量过大，或分配的堆内存不合理，导致使用量超过阈值。

## 处理步骤

**检查堆内存使用量。**

- 步骤1** 在FusionInsight Manager界面，选择“运维 > 告警 > 告警 > Yarn ResourceManager堆内存使用率超过阈值 > 定位信息”。查看告警上报的实例的主机名。
- 步骤2** 在FusionInsight Manager界面，选择“集群 > 待操作集群的名称 > 服务 > Yarn > 实例 > ResourceManager（对应上报告警实例主机名）”，单击图表区域右上角的下拉菜单，选择“定制 > 资源”，勾选“ResourceManager内存使用率”。查看堆内存使用情况。
- 步骤3** 查看ResourceManager使用的堆内存是否已达到ResourceManager设定的最大堆内存的95%。
- 是，执行**步骤4**。
  - 否，执行**步骤6**。
- 步骤4** 在FusionInsight Manager界面，选择“集群 > 待操作集群的名称 > 服务 > Yarn > 配置 > 全部配置 > ResourceManager > 系统”。将“GC\_OPTS”参数根据实际情况调大，并单击“保存”，保存完成后重启角色实例。

### 说明

集群中的NodeManager实例数量和ResourceManager内存大小的对应关系参考如下：

- 集群中的NodeManager实例数量达到100，ResourceManager实例的JVM参数建议配置为：-Xms4G -Xmx4G -XX:NewSize=512M -XX:MaxNewSize=1G
- 集群中的NodeManager实例数量达到200，ResourceManager实例的JVM参数建议配置为：-Xms6G -Xmx6G -XX:NewSize=512M -XX:MaxNewSize=1G
- 集群中的NodeManager实例数量达到500，ResourceManager实例的JVM参数建议配置为：-Xms10G -Xmx10G -XX:NewSize=1G -XX:MaxNewSize=2G
- 集群中的NodeManager实例数量达到1000，ResourceManager实例的JVM参数建议配置为：-Xms20G -Xmx20G -XX:NewSize=1G -XX:MaxNewSize=2G
- 集群中的NodeManager实例数量达到2000，ResourceManager实例的JVM参数建议配置为：-Xms40G -Xmx40G -XX:NewSize=2G -XX:MaxNewSize=4G
- 集群中的NodeManager实例数量达到3000，ResourceManager实例的JVM参数建议配置为：-Xms60G -Xmx60G -XX:NewSize=2G -XX:MaxNewSize=4G
- 集群中的NodeManager实例数量达到4000，ResourceManager实例的JVM参数建议配置为：-Xms80G -Xmx80G -XX:NewSize=2G -XX:MaxNewSize=4G
- 集群中的NodeManager实例数量达到5000，ResourceManager实例的JVM参数建议配置为：-Xms100G -Xmx100G -XX:NewSize=3G -XX:MaxNewSize=6G

**步骤5** 观察界面告警是否清除。

- 是，处理完毕。

- 否, 执行**步骤6**。

收集故障信息。

**步骤6** 在FusionInsight Manager界面, 选择“运维 > 日志 > 下载”。

**步骤7** 在“服务”中勾选待操作集群的如下节点信息。

- NodeAgent
- Yarn

**步骤8** 单击右上角的 设置日志收集的“开始时间”和“结束时间”分别为告警产生时间的前后10分钟, 单击“下载”。

**步骤9** 请联系运维人员, 并发送已收集的故障日志信息。

----结束

## 告警清除

此告警修复后, 系统会自动清除此告警, 无需手工清除。

## 参考信息

无。

## 12.13.132 ALM-18009 JobHistoryServer 堆内存使用率超过阈值

### 告警解释

系统每30秒周期性检测Mapreduce JobHistoryServer堆内存使用率, 并把实际的Mapreduce JobHistoryServer堆内存使用率和阈值相比较。当Mapreduce JobHistoryServer堆内存使用率超出阈值 (默认为最大堆内存的95%) 时产生该告警。

用户可通过“运维 > 告警 > 阈值设置 > 待操作集群的名称 > Mapreduce”修改阈值。

平滑次数为1, MapReduce JobHistoryServer堆内存使用率小于或等于阈值时, 告警恢复; 平滑次数大于1, MapReduce JobHistoryServer堆内存使用率小于或等于阈值的95%时, 告警恢复。

### 告警属性

| 告警ID  | 告警级别 | 是否自动清除 |
|-------|------|--------|
| 18009 | 重要   | 是      |

### 告警参数

| 参数名称 | 参数含义       |
|------|------------|
| 来源   | 产生告警的集群名称。 |

| 参数名称              | 参数含义                  |
|-------------------|-----------------------|
| 服务名               | 产生告警的服务名称。            |
| 角色名               | 产生告警的角色名称。            |
| 主机名               | 产生告警的主机名。             |
| Trigger Condition | 系统当前指标取值满足自定义的告警设置条件。 |

## 对系统的影响

Mapreduce JobHistoryServer堆内存使用率过高, 会影响Mapreduce 服务日志归档的性能, 甚至造成内存溢出导致Mapreduce服务不可用。

## 可能原因

该节点Mapreduce JobHistoryServer实例堆内存使用量过大, 或分配的堆内存不合理, 导致使用量超过阈值。

## 处理步骤

**检查内存使用量。**

- 步骤1** 在FusionInsight Manager首页, 选择“运维 > 告警 > 告警 > MapReduce JobHistoryServer堆内存使用率超过阈值 > 定位信息”。查看告警上报的实例主机名。
- 步骤2** 在FusionInsight Manager首页, 选择“集群 > 待操作集群的名称 > 服务 > Mapreduce > 实例 > JobHistoryServer (对应上报告警实例主机名)”, 单击图表区域右上角的下拉菜单, 选择“定制 > 资源”, 勾选“JobHistoryServer堆内存使用百分比统计”。查看堆内存使用情况。
- 步骤3** 查看JobHistoryServer使用的堆内存是否已达到JobHistoryServer设定的最大堆内存的95%。
- 是, 执行**步骤4**。
  - 否, 执行**步骤6**。
- 步骤4** 在FusionInsight Manager首页, 选择“集群 > 待操作集群的名称 > 服务 > Mapreduce > 配置 > 全部配置 > JobHistoryServer > 系统”。将“GC\_OPTS”参数根据实际情况调大, 并单击“保存”, 单击“确定”并重启。

### 说明

历史任务数10000和JobHistoryServer内存的对应关系如下:  
-Xms30G -Xmx30G -XX:NewSize=1G -XX:MaxNewSize=2G

- 步骤5** 观察界面告警是否清除?
- 是, 处理完毕。
  - 否, 执行**步骤6**。

**收集故障信息。**

**步骤6** 在FusionInsight Manager界面，选择“运维 > 日志 > 下载”。

**步骤7** 在“服务”中勾选待操作集群的如下节点信息。

- NodeAgent
- Mapreduce

**步骤8** 单击右上角的 设置日志收集的“开始时间”和“结束时间”分别为告警产生时间的前后10分钟，单击“下载”。

**步骤9** 请联系运维人员，并发送已收集的故障日志信息。

----结束

## 告警清除

此告警修复后，系统会自动清除此告警，无需手工清除。

## 参考信息

无。

## 12.13.133 ALM-18010 ResourceManager 进程垃圾回收 (GC) 时间超过阈值

### 告警解释

系统每60秒周期性检测ResourceManager进程的垃圾回收 (GC) 占用时间，当检测到ResourceManager进程的垃圾回收 (GC) 时间超出阈值 (默认12秒) 时，产生该告警。

垃圾回收 (GC) 时间小于阈值时，告警恢复。

### 告警属性

| 告警ID  | 告警级别 | 是否自动清除 |
|-------|------|--------|
| 18010 | 重要   | 是      |

### 告警参数

| 参数名称              | 参数含义                  |
|-------------------|-----------------------|
| 来源                | 产生告警的集群名称。            |
| 服务名               | 产生告警的服务名称。            |
| 角色名               | 产生告警的角色名称。            |
| 主机名               | 产生告警的主机名。             |
| Trigger Condition | 系统当前指标取值满足自定义的告警设置条件。 |

## 对系统的影响

ResourceManager进程的垃圾回收时间过长，可能影响该ResourceManager进程正常提供服务。

## 可能原因

该节点ResourceManager实例堆内存使用率过大，或配置的堆内存不合理，导致进程GC频繁。

## 处理步骤

**检查GC时间。**

- 步骤1** 在FusionInsight Manager首页，选择“运维 > 告警 > 告警 > ALM-18010 ResourceManager进程垃圾回收（GC）时间超过阈值 > 定位信息”。查看告警上报的实例的IP地址。
- 步骤2** 在FusionInsight Manager首页，选择“集群 > 待操作集群的名称 > 服务 > Yarn > 实例 > ResourceManager（对应上报告警实例IP地址）”，单击图表区域右上角的下拉菜单，选择“定制 > 垃圾回收”，勾选“ResourceManager垃圾回收（GC）时间”。查看ResourceManager每分钟的垃圾回收时间统计情况。
- 步骤3** 查看ResourceManager每分钟的垃圾回收时间统计值是否大于告警阈值（默认12秒）。
  - 是，执行**步骤4**。
  - 否，执行**步骤7**。
- 步骤4** 在FusionInsight Manager首页，选择“集群 > 待操作集群的名称 > 服务 > Yarn > 配置 > 全部配置 > ResourceManager > 系统”。将“GC\_OPTS”参数根据实际情况调大。

### 说明

集群中的NodeManager实例数量和ResourceManager内存大小的对应关系参考如下：

- 集群中的NodeManager实例数量达到100，ResourceManager实例的JVM参数建议配置为：-Xms4G -Xmx4G -XX:NewSize=512M -XX:MaxNewSize=1G
- 集群中的NodeManager实例数量达到200，ResourceManager实例的JVM参数建议配置为：-Xms6G -Xmx6G -XX:NewSize=512M -XX:MaxNewSize=1G
- 集群中的NodeManager实例数量达到500，ResourceManager实例的JVM参数建议配置为：-Xms10G -Xmx10G -XX:NewSize=1G -XX:MaxNewSize=2G
- 集群中的NodeManager实例数量达到1000，ResourceManager实例的JVM参数建议配置为：-Xms20G -Xmx20G -XX:NewSize=1G -XX:MaxNewSize=2G
- 集群中的NodeManager实例数量达到2000，ResourceManager实例的JVM参数建议配置为：-Xms40G -Xmx40G -XX:NewSize=2G -XX:MaxNewSize=4G
- 集群中的NodeManager实例数量达到3000，ResourceManager实例的JVM参数建议配置为：-Xms60G -Xmx60G -XX:NewSize=2G -XX:MaxNewSize=4G
- 集群中的NodeManager实例数量达到4000，ResourceManager实例的JVM参数建议配置为：-Xms80G -Xmx80G -XX:NewSize=2G -XX:MaxNewSize=4G
- 集群中的NodeManager实例数量达到5000，ResourceManager实例的JVM参数建议配置为：-Xms100G -Xmx100G -XX:NewSize=3G -XX:MaxNewSize=6G



**步骤5** 保存配置，并重启该ResourceManager实例。

**步骤6** 观察界面告警是否清除。

- 是，处理完毕。
- 否，执行**步骤7**。

**收集故障信息。**

**步骤7** 在FusionInsight Manager界面，选择“运维 > 日志 > 下载”。

**步骤8** 在“服务”中勾选待操作集群的“ResourceManager”。

**步骤9** 单击右上角的 设置日志收集的“开始时间”和“结束时间”分别为告警产生时间的前后10分钟，单击“下载”。

**步骤10** 请联系运维人员，并发送已收集的故障日志信息。

----结束

## 告警清除

此告警修复后，系统会自动清除此告警，无需手工清除。

## 参考信息

无。

## 12.13.134 ALM-18011 NodeManager 进程垃圾回收 (GC) 时间超过阈值

### 告警解释

系统每60秒周期性检测NodeManager进程的垃圾回收 (GC) 占用时间，当检测到NodeManager进程的垃圾回收 (GC) 时间超出阈值 (默认12秒) 时，产生该告警。

垃圾回收 (GC) 时间小于阈值时，告警恢复。

### 告警属性

| 告警ID  | 告警级别 | 是否自动清除 |
|-------|------|--------|
| 18011 | 重要   | 是      |

### 告警参数

| 参数名称 | 参数含义       |
|------|------------|
| 来源   | 产生告警的集群名称。 |
| 服务名  | 产生告警的服务名称。 |
| 角色名  | 产生告警的角色名称。 |

| 参数名称              | 参数含义                  |
|-------------------|-----------------------|
| 主机名               | 产生告警的主机名。             |
| Trigger Condition | 系统当前指标取值满足自定义的告警设置条件。 |

## 对系统的影响

NodeManager进程的垃圾回收时间过长，可能影响该NodeManager进程正常提供服务。

## 可能原因

该NodeManager节点实例堆内存使用率过大，或配置的堆内存不合理，导致进程GC频繁。

## 处理步骤

### 检查GC时间。

- 步骤1** 在FusionInsight Manager首页，选择“运维 > 告警 > 告警 > ALM-18011 NodeManager进程垃圾回收（GC）时间超过阈值 > 定位信息”。查看告警上报的实例的IP地址。
- 步骤2** 在FusionInsight Manager首页，选择“集群 > 待操作集群的名称 > 服务 > Yarn > 实例 > NodeManager（对应上报告警实例IP地址）”，单击图表区域右上角的下拉菜单，选择“定制 > 垃圾回收”，勾选“NodeManager垃圾回收（GC）时间”。查看NodeManager每分钟的垃圾回收时间统计情况。
- 步骤3** 查看NodeManager每分钟的垃圾回收时间统计值是否大于告警阈值（默认12秒）。
- 是，执行**步骤4**。
  - 否，执行**步骤7**。
- 步骤4** 在FusionInsight Manager首页，选择“集群 > 待操作集群的名称 > 服务 > Yarn > 配置 > 全部配置 > NodeManager > 系统”。将“GC\_OPTS”参数根据实际情况调大。

### 📖 说明

集群中的NodeManager实例数量和NodeManager内存大小的对应关系参考如下：

- 集群中的NodeManager实例数量达到100，NodeManager实例的JVM参数建议配置为：-Xms2G -Xmx4G -XX:NewSize=512M -XX:MaxNewSize=1G
- 集群中的NodeManager实例数量达到200，NodeManager实例的JVM参数建议配置为：-Xms4G -Xmx4G -XX:NewSize=512M -XX:MaxNewSize=1G
- 集群中的NodeManager实例数量达到500以上，NodeManager实例的JVM参数建议配置为：-Xms8G -Xmx8G -XX:NewSize=1G -XX:MaxNewSize=2G

- 步骤5** 保存配置，并重启NodeManager实例。
- 步骤6** 观察界面告警是否清除。
- 是，处理完毕。
  - 否，执行**步骤7**。

**收集故障信息。**

**步骤7** 在FusionInsight Manager界面，选择“运维 > 日志 > 下载”。

**步骤8** 在“服务”中勾选待操作集群的“NodeManager”。

**步骤9** 单击右上角的 设置日志收集的“开始时间”和“结束时间”分别为告警产生时间的前后10分钟，单击“下载”。

**步骤10** 请联系运维人员，并发送已收集的故障日志信息。

----结束

**告警清除**

此告警修复后，系统会自动清除此告警，无需手工清除。

**参考信息**

无。

**12.13.135 ALM-18012 JobHistoryServer 进程垃圾回收 (GC) 时间超过阈值****告警解释**

系统每60秒周期性检测JobHistoryServer进程的垃圾回收 (GC) 占用时间，当检测到JobHistoryServer进程的垃圾回收 (GC) 时间超出阈值 (默认12秒) 时，产生该告警。

垃圾回收 (GC) 时间小于阈值时，告警恢复。

**告警属性**

| 告警ID  | 告警级别 | 是否自动清除 |
|-------|------|--------|
| 18012 | 重要   | 是      |

**告警参数**

| 参数名称              | 参数含义                  |
|-------------------|-----------------------|
| 来源                | 产生告警的集群名称。            |
| 服务名               | 产生告警的服务名称。            |
| 角色名               | 产生告警的角色名称。            |
| 主机名               | 产生告警的主机名。             |
| Trigger Condition | 系统当前指标取值满足自定义的告警设置条件。 |

## 对系统的影响

JobHistoryServer进程的垃圾回收时间过长，可能影响该JobHistoryServer进程正常提供服务。

## 可能原因

该节点JobHistoryServer实例堆内存使用率过大，或配置的堆内存不合理，导致进程GC频繁。

## 处理步骤

### 检查GC时间。

- 步骤1** 在FusionInsight Manager首页，选择“运维 > 告警 > 告警 > ALM-18012 JobHistoryServer进程垃圾回收（GC）时间超过阈值 > 定位信息”。查看告警上报的实例的IP地址。
- 步骤2** 在FusionInsight Manager首页，选择“集群 > 待操作集群的名称 > 服务 > MapReduce > 实例 > JobHistoryServer（对应上报告警实例IP地址）”，单击图表区域右上角的下拉菜单，选择“定制 > 垃圾回收”，勾选“JobHistoryServer垃圾回收（GC）时间”。查看JobHistoryServer每分钟的垃圾回收时间统计情况。
- 步骤3** 查看JobHistoryServer每分钟的垃圾回收时间统计值是否大于告警阈值（默认12秒）。
  - 是，执行**步骤4**。
  - 否，执行**步骤7**。
- 步骤4** 在FusionInsight Manager首页，选择“集群 > 待操作集群的名称 > 服务 > Mapreduce > 配置 > 全部配置 > JobHistoryServer > 系统”。将“GC\_OPTS”参数根据实际情况调大。

### 说明

历史任务数10000和JobHistoryServer内存的对应关系如下：  
-Xms30G -Xmx30G -XX:NewSize=1G -XX:MaxNewSize=2G

- 步骤5** 保存配置，并重启JobHistoryServer实例。
- 步骤6** 观察界面告警是否清除。
  - 是，处理完毕。
  - 否，执行**步骤7**。
- 收集故障信息。**
- 步骤7** 在FusionInsight Manager界面，选择“运维 > 日志 > 下载”。
- 步骤8** 在“服务”中勾选待操作集群的“JobHistoryServer”。
- 步骤9** 单击右上角的 设置日志收集的“开始时间”和“结束时间”分别为告警产生时间的前后10分钟，单击“下载”。
- 步骤10** 请联系运维人员，并发送已收集的故障日志信息。

----结束

## 告警清除

此告警修复后，系统会自动清除此告警，无需手工清除。

## 参考信息

无。

## 12.13.136 ALM-18013 ResourceManager 直接内存使用率超过阈值

### 告警解释

系统每30秒周期性检测ResourceManager服务直接内存使用状态，当检测到ResourceManager实例直接内存使用率超出阈值（最大内存的90%）时，产生该告警。

直接内存使用率小于阈值时，告警恢复。

### 告警属性

| 告警ID  | 告警级别 | 是否自动清除 |
|-------|------|--------|
| 18013 | 重要   | 是      |

### 告警参数

| 参数名称              | 参数含义                  |
|-------------------|-----------------------|
| 来源                | 产生告警的集群名称。            |
| 服务名               | 产生告警的服务名称。            |
| 角色名               | 产生告警的角色名称。            |
| 主机名               | 产生告警的主机名。             |
| Trigger Condition | 系统当前指标取值满足自定义的告警设置条件。 |

### 对系统的影响

ResourceManager可用直接内存不足，可能会造成内存溢出导致服务崩溃。

### 可能原因

该节点ResourceManager实例直接内存使用率过大，或配置的直接内存不合理，导致使用率超过阈值。

## 处理步骤

### 检查直接内存使用率。

- 步骤1** 在FusionInsight Manager首页，选择“运维 > 告警 > 告警 > ALM-18013 ResourceManager直接内存使用率超过阈值 > 定位信息”。查看告警上报的实例的IP地址。
- 步骤2** 在FusionInsight Manager首页，选择“集群 > 待操作集群的名称 > 服务 > Yarn > 实例 > ResourceManager (对应上报告警实例IP地址)”，单击图表区域右上角的下拉菜单，选择“定制 > 资源”，勾选“ResourceManager内存使用详情”。查看直接内存使用情况。
- 步骤3** 查看ResourceManager使用的直接内存是否已达到ResourceManager设定的最大直接内存的90%(默认阈值)。
- 是，执行**步骤4**。
  - 否，执行**步骤9**。
- 步骤4** 在FusionInsight Manager首页，选择“集群 > 待操作集群的名称 > 服务 > Yarn > 配置 > 全部配置 > ResourceManager > 系统”。查看“GC\_OPTS”参数中是否存在“-XX:MaxDirectMemorySize”。
- 是，执行**步骤5**。
  - 否，执行**步骤7**。
- 步骤5** 在“GC\_OPTS”中把参数“-XX:MaxDirectMemorySize”删除。
- 步骤6** 保存配置，并重启ResourceManager实例。
- 步骤7** 查看告警信息，是否存在告警“ALM-18008 ResourceManager堆内存使用率超过阈值”。
- 是，查看“ALM-18008 ResourceManager堆内存使用率超过阈值”进行处理。
  - 否，执行**步骤8**。
- 步骤8** 观察界面告警是否清除。
- 是，处理完毕。
  - 否，执行**步骤9**。

### 收集故障信息。

- 步骤9** 在FusionInsight Manager界面，选择“运维 > 日志 > 下载”。
- 步骤10** 在“服务”中勾选待操作集群的“ResourceManager”。
- 步骤11** 单击右上角的 设置日志收集的“开始时间”和“结束时间”分别为告警产生时间的前后10分钟，单击“下载”。
- 步骤12** 请联系运维人员，并发送已收集的故障日志信息。

----结束

## 告警清除

此告警修复后，系统会自动清除此告警，无需手工清除。

## 参考信息

无。

### 12.13.137 ALM-18014 NodeManager 直接内存使用率超过阈值

#### 告警解释

系统每30秒周期性检测Yarn服务直接内存使用状态，当检测到NodeManager实例直接内存使用率超出阈值（最大内存的90%）时，产生该告警。

直接内存使用率小于阈值时，告警恢复。

#### 告警属性

| 告警ID  | 告警级别 | 是否自动清除 |
|-------|------|--------|
| 18014 | 重要   | 是      |

#### 告警参数

| 参数名称              | 参数含义                  |
|-------------------|-----------------------|
| 来源                | 产生告警的集群名称。            |
| 服务名               | 产生告警的服务名称。            |
| 角色名               | 产生告警的角色名称。            |
| 主机名               | 产生告警的主机名。             |
| Trigger Condition | 系统当前指标取值满足自定义的告警设置条件。 |

#### 对系统的影响

NodeManager可用直接内存不足，可能会造成内存溢出导致服务崩溃。

#### 可能原因

该节点NodeManager实例直接内存使用率过大，或配置的直接内存不合理，导致使用率超过阈值。

#### 处理步骤

**检查直接内存使用率。**

- 步骤1** 在FusionInsight Manager首页，选择“运维 > 告警 > 告警 > ALM-18014 NodeManager直接内存使用率超过阈值 > 定位信息”。查看告警上报的实例的IP地址。

- 步骤2** 在FusionInsight Manager首页, 选择“集群 > 待操作集群的名称 > 服务 > Yarn > 实例 > NodeManager (对应上报告警实例IP地址)”, 单击图表区域右上角的下拉菜单, 选择“定制 > 资源”, 勾选“NodeManager内存使用率”。查看直接内存使用情况。
- 步骤3** 查看NodeManager使用的直接内存是否已达到NodeManager设定的最大直接内存的90%(默认阈值)。
- 是, 执行**步骤4**。
  - 否, 执行**步骤9**。
- 步骤4** 在FusionInsight Manager首页, 选择“集群 > 待操作集群的名称 > 服务 > Yarn > 配置 > 全部配置 > NodeManager > 系统”。查看“GC\_OPTS”参数中是否存在“-XX:MaxDirectMemorySize”。
- 是, 执行**步骤5**。
  - 否, 执行**步骤7**。
- 步骤5** 在“GC\_OPTS”中把参数“-XX:MaxDirectMemorySize”删除。
- 步骤6** 保存配置, 并重启NodeManager实例。
- 步骤7** 查看告警信息, 是否存在告警“ALM-18018 NodeManager堆内存使用率超过阈值”。
- 是, 查看“ALM-18018 NodeManager堆内存使用率超过阈值”进行处理。
  - 否, 执行**步骤8**。
- 步骤8** 观察界面告警是否清除。
- 是, 处理完毕。
  - 否, 执行**步骤9**。
- 收集故障信息。**
- 步骤9** 在FusionInsight Manager界面, 选择“运维 > 日志 > 下载”。
- 步骤10** 在“服务”中勾选待操作集群的“NodeManager”。
- 步骤11** 单击右上角的 设置日志收集的“开始时间”和“结束时间”分别为告警产生时间的前后10分钟, 单击“下载”。
- 步骤12** 请联系运维人员, 并发送已收集的故障日志信息。

----结束

## 告警清除

此告警修复后, 系统会自动清除此告警, 无需手工清除。

## 参考信息

无。



## 12.13.138 ALM-18015 JobHistoryServer 直接内存使用率超过阈值

### 告警解释

系统每30秒周期性检测MapReduce服务直接内存使用状态，当检测到JobHistoryServer实例直接内存使用率超出阈值（最大内存的90%，默认阈值）时，产生该告警。

直接内存使用率小于阈值时，告警恢复。

### 告警属性

| 告警ID  | 告警级别 | 是否自动清除 |
|-------|------|--------|
| 18015 | 重要   | 是      |

### 告警参数

| 参数名称              | 参数含义                  |
|-------------------|-----------------------|
| 来源                | 产生告警的集群名称。            |
| 服务名               | 产生告警的服务名称。            |
| 角色名               | 产生告警的角色名称。            |
| 主机名               | 产生告警的主机名。             |
| Trigger Condition | 系统当前指标取值满足自定义的告警设置条件。 |

### 对系统的影响

MapReduce可用直接内存不足，可能会造成内存溢出导致服务崩溃。

### 可能原因

该节点JobHistoryServer实例直接内存使用率过大，或配置的直接内存不合理，导致使用率超过阈值。

### 处理步骤

**检查直接内存使用率。**

- 步骤1** 在FusionInsight Manager首页，选择“运维 > 告警 > 告警 > ALM-18015 JobHistory 直接内存使用率超过阈值 > 定位信息”。查看告警上报的实例的IP地址。
- 步骤2** 在FusionInsight Manager首页，选择“集群 > 待操作集群的名称 > 服务 > MapReduce > 实例 > JobHistoryServer（对应上报告警实例IP地址）”，单击图表区域右上角的下拉菜单，选择“定制 > 资源”，勾选“JobHistoryServer内存使用详情”。查看直接内存使用情况。

**步骤3** 查看MapReduce使用的直接内存是否已达到MapReduce设定的最大直接内存的90%。

- 是，执行**步骤4**。
- 否，执行**步骤9**。

**步骤4** 在FusionInsight Manager首页，选择“集群 > 待操作集群的名称 > 服务 > MapReduce > 配置 > 全部配置 > JobHistoryServer > 系统”。查看“GC\_OPTS”参数中是否存在“-XX:MaxDirectMemorySize”。

- 是，执行**步骤5**。
- 否，执行**步骤7**。

**步骤5** 在“GC\_OPTS”中把参数“-XX:MaxDirectMemorySize”删除。

**步骤6** 保存配置，并重启JobHistoryServer实例。

**步骤7** 查看告警信息，是否存在告警“ALM-18009 JobHistoryServer堆内存使用率超过阈值”。

- 是，查看“ALM-18009 JobHistoryServer堆内存使用率超过阈值”进行处理。
- 否，执行**步骤8**。

**步骤8** 观察界面告警是否清除。

- 是，处理完毕。
- 否，执行**步骤9**。

**收集故障信息。**

**步骤9** 在FusionInsight Manager界面，选择“运维 > 日志 > 下载”。

**步骤10** 在“服务”中勾选待操作集群的“JobHistoryServer”，单击“确定”。

**步骤11** 单击右上角的 设置日志收集的“开始时间”和“结束时间”分别为告警产生时间的前后10分钟，单击“下载”。

**步骤12** 请联系运维人员，并发送已收集的故障日志信息。

----结束

## 告警清除

此告警修复后，系统会自动清除此告警，无需手工清除。

## 参考信息

无。

## 12.13.139 ALM-18016 ResourceManager 非堆内存使用率超过阈值

### 告警解释

系统每30秒周期性检测Yarn ResourceManager非堆内存使用率，并把实际的Yarn ResourceManager非堆内存使用率和阈值相比较。当Yarn ResourceManager非堆内存使用率超出阈值（默认为最大非堆内存的90%）时产生该告警。

用户可通过“运维 > 告警 > 阈值设置 > 待操作集群的名称 > Yarn”修改阈值。

当Yarn ResourceManager非堆内存使用率小于或等于阈值时，告警恢复。

## 告警属性

| 告警ID  | 告警级别 | 是否自动清除 |
|-------|------|--------|
| 18016 | 重要   | 是      |

## 告警参数

| 参数名称              | 参数含义                  |
|-------------------|-----------------------|
| 来源                | 产生告警的集群名称。            |
| 服务名               | 产生告警的服务名称。            |
| 角色名               | 产生告警的角色名称。            |
| 主机名               | 产生告警的主机名。             |
| Trigger Condition | 系统当前指标取值满足自定义的告警设置条件。 |

## 对系统的影响

Yarn ResourceManager非堆内存使用率过高，会影响Yarn任务提交和运行的性能，甚至造成内存溢出导致Yarn服务不可用。

## 可能原因

该节点Yarn ResourceManager实例非堆内存使用量过大，或分配的非堆内存不合理，导致使用量超过阈值。

## 处理步骤

### 检查非堆内存使用量。

- 步骤1** 在FusionInsight Manager界面，选择“运维 > 告警 > 告警 > ALM-18016 Yarn ResourceManager非堆内存使用率超过阈值 > 定位信息”。查看告警上报的实例的主机名。
- 步骤2** 在FusionInsight Manager界面，选择“集群 > 待操作集群的名称 > 服务 > Yarn > 实例 > ResourceManager（对应上报告警实例主机名）”，单击图表区域右上角的下拉菜单，选择“定制 > 资源”，勾选“ResourceManager内存使用率”。查看非堆内存使用情况。
- 步骤3** 查看ResourceManager使用的非堆内存是否已达到ResourceManager设定的最大非堆内存的90%。
  - 是，执行**步骤4**。

- 否，执行**步骤6**。

**步骤4** 在FusionInsight Manager界面，选择“集群 > 待操作集群的名称 > 服务 > Yarn > 配置 > 全部配置 > ResourceManager > 系统”。对ResourceManager 的内存参数“GC\_OPTS”进行调整。保存配置，并重启ResourceManager实例。

#### 说明

集群中的NodeManager实例数量和ResourceManager内存大小的对应关系参考如下：

- 集群中的NodeManager实例数量达到100，ResourceManager实例的JVM参数建议配置为：-Xms4G -Xmx4G -XX:NewSize=512M -XX:MaxNewSize=1G
- 集群中的NodeManager实例数量达到200，ResourceManager实例的JVM参数建议配置为：-Xms6G -Xmx6G -XX:NewSize=512M -XX:MaxNewSize=1G
- 集群中的NodeManager实例数量达到500，ResourceManager实例的JVM参数建议配置为：-Xms10G -Xmx10G -XX:NewSize=1G -XX:MaxNewSize=2G
- 集群中的NodeManager实例数量达到1000，ResourceManager实例的JVM参数建议配置为：-Xms20G -Xmx20G -XX:NewSize=1G -XX:MaxNewSize=2G
- 集群中的NodeManager实例数量达到2000，ResourceManager实例的JVM参数建议配置为：-Xms40G -Xmx40G -XX:NewSize=2G -XX:MaxNewSize=4G
- 集群中的NodeManager实例数量达到3000，ResourceManager实例的JVM参数建议配置为：-Xms60G -Xmx60G -XX:NewSize=2G -XX:MaxNewSize=4G
- 集群中的NodeManager实例数量达到4000，ResourceManager实例的JVM参数建议配置为：-Xms80G -Xmx80G -XX:NewSize=2G -XX:MaxNewSize=4G
- 集群中的NodeManager实例数量达到5000，ResourceManager实例的JVM参数建议配置为：-Xms100G -Xmx100G -XX:NewSize=3G -XX:MaxNewSize=6G

**步骤5** 观察界面告警是否清除。

- 是，处理完毕。
- 否，执行**步骤6**。

收集故障信息。

**步骤6** 在FusionInsight Manager界面，选择“运维 > 日志 > 下载”。

**步骤7** 在“服务”中勾选待操作集群的如下节点信息。

- NodeAgent
- Yarn

**步骤8** 单击右上角的 设置日志收集的“开始时间”和“结束时间”分别为告警产生时间的前后10分钟，单击“下载”。

**步骤9** 请联系运维人员，并发送已收集的故障日志信息。

----结束

## 告警清除

此告警修复后，系统会自动清除此告警，无需手工清除。

## 参考信息

无。

## 12.13.140 ALM-18017 NodeManager 非堆内存使用率超过阈值

### 告警解释

系统每30秒周期性检测Yarn NodeManager非堆内存使用率，并把实际的Yarn NodeManager非堆内存使用率和阈值相比较。当Yarn NodeManager非堆内存使用率超出阈值（默认为最大非堆内存的90%）时产生该告警。

用户可通过“运维 > 告警 > 阈值设置 > 待操作集群的名称 > Yarn”修改阈值。

当Yarn NodeManager非堆内存使用率小于或等于阈值时，告警恢复。

### 告警属性

| 告警ID  | 告警级别 | 是否自动清除 |
|-------|------|--------|
| 18017 | 重要   | 是      |

### 告警参数

| 参数名称              | 参数含义                  |
|-------------------|-----------------------|
| 来源                | 产生告警的集群名称。            |
| 服务名               | 产生告警的服务名称。            |
| 角色名               | 产生告警的角色名称。            |
| 主机名               | 产生告警的主机名。             |
| Trigger Condition | 系统当前指标取值满足自定义的告警设置条件。 |

### 对系统的影响

Yarn NodeManager非堆内存使用率过高，会影响Yarn任务提交和运行的性能，甚至造成内存溢出导致Yarn服务不可用。

### 可能原因

该节点Yarn NodeManager实例非堆内存使用量过大，或分配的非堆内存不合理，导致使用量超过阈值。

### 处理步骤

**检查非堆内存使用量。**

- 步骤1** 在FusionInsight Manager界面，选择“运维 > 告警 > 告警 > ALM-18017 Yarn NodeManager非堆内存使用率超过阈值 > 定位信息”。查看告警上报的实例的主机名。

- 步骤2** 在FusionInsight Manager界面, 选择“集群 > 待操作集群的名称 > 服务 > Yarn > 实例 > NodeManager (对应上报告警实例主机名)”, 单击图表区域右上角的下拉菜单, 选择“定制 > 资源”, 勾选“NodeManager内存使用率”。查看非堆内存使用情况。
- 步骤3** 查看NodeManager使用的非堆内存是否已达到NodeManager设定的最大非堆内存的90%。
- 是, 执行**步骤4**。
  - 否, 执行**步骤6**。
- 步骤4** 在FusionInsight Manager界面, 选择“集群 > 待操作集群的名称 > 服务 > Yarn > 配置 > 全部配置 > NodeManager > 系统”。对NodeManager的内存参数“GC\_OPTS”进行调整, 并单击“保存”, 在弹出的对话框中单击“确定”并重启角色实例。

#### 说明

集群中的NodeManager实例数量和NodeManager内存大小的对应关系参考如下:

- 集群中的NodeManager实例数量达到100, NodeManager实例的JVM参数建议配置为: -Xms2G -Xmx4G -XX:NewSize=512M -XX:MaxNewSize=1G
- 集群中的NodeManager实例数量达到200, NodeManager实例的JVM参数建议配置为: -Xms4G -Xmx4G -XX:NewSize=512M -XX:MaxNewSize=1G
- 集群中的NodeManager实例数量达到500以上, NodeManager实例的JVM参数建议配置为: -Xms8G -Xmx8G -XX:NewSize=1G -XX:MaxNewSize=2G

- 步骤5** 观察界面告警是否清除。
- 是, 处理完毕。
  - 否, 执行**步骤6**。

#### 收集故障信息。

- 步骤6** 在FusionInsight Manager界面, 选择“运维 > 日志 > 下载”。

- 步骤7** 在“服务”下拉框中勾选待操作集群的如下节点信息, 单击“确定”。

- NodeAgent
- Yarn

- 步骤8** 单击右上角的 设置日志收集的“开始时间”和“结束时间”分别为告警产生时间的前后10分钟, 单击“下载”。

- 步骤9** 请联系运维人员, 并发送已收集的故障日志信息。

----结束

## 告警清除

此告警修复后, 系统会自动清除此告警, 无需手工清除。

## 参考信息

无。

## 12.13.141 ALM-18018 NodeManager 堆内存使用率超过阈值

### 告警解释

系统每30秒周期性检测Yarn服务堆内存使用状态，当检测到NodeManager实例堆内存使用率超出阈值（最大内存的95%）时产生该告警。

堆内存使用率小于阈值时，告警恢复。

### 告警属性

| 告警ID  | 告警级别 | 是否自动清除 |
|-------|------|--------|
| 18018 | 重要   | 是      |

### 告警参数

| 参数名称              | 参数含义                  |
|-------------------|-----------------------|
| 来源                | 产生告警的集群名称。            |
| 服务名               | 产生告警的服务名称。            |
| 角色名               | 产生告警的角色名称。            |
| 主机名               | 产生告警的主机名。             |
| Trigger Condition | 系统当前指标取值满足自定义的告警设置条件。 |

### 对系统的影响

NodeManager堆内存使用率过高，会影响Yarn任务提交和运行的性能，甚至可能会造成内存溢出导致Yarn服务崩溃。

### 可能原因

该节点NodeManager实例堆内存使用率过大，或配置的堆内存不合理，导致使用率超过阈值。

### 处理步骤

**检查堆内存使用率。**

- 步骤1** 在FusionInsight Manager首页，选择“运维 > 告警 > 告警 > ALM-18018 NodeManager堆内存使用率超过阈值 > 定位信息”。查看告警上报的实例的IP地址。
- 步骤2** 在FusionInsight Manager首页，选择“集群 > 待操作集群的名称 > 服务 > Yarn > 实例 > NodeManager（对应上报告警实例IP地址）”，单击图表区域右上角的下拉菜单，选择“定制 > 资源”，勾选“NodeManager内存使用率”。查看堆内存使用情况。

**步骤3** 查看NodeManager使用的堆内存是否已达到NodeManager设定的最大堆内存的95% (默认阈值)。

- 是, 执行**步骤4**。
- 否, 执行**步骤6**。

**步骤4** 在FusionInsight Manager首页, 选择“集群 > 待操作集群的名称 > 服务 > Yarn > 配置 > 全部配置 > NodeManager > 系统”。将“GC\_OPTS”参数的值根据实际情况调大。保存配置, 并重启NodeManager实例。

#### 说明

集群中的NodeManager实例数量和NodeManager内存大小的对应关系参考如下:

- 集群中的NodeManager实例数量达到100, NodeManager实例的JVM参数建议配置为: -Xms2G -Xmx4G -XX:NewSize=512M -XX:MaxNewSize=1G
- 集群中的NodeManager实例数量达到200, NodeManager实例的JVM参数建议配置为: -Xms4G -Xmx4G -XX:NewSize=512M -XX:MaxNewSize=1G
- 集群中的NodeManager实例数量达到500以上, NodeManager实例的JVM参数建议配置为: -Xms8G -Xmx8G -XX:NewSize=1G -XX:MaxNewSize=2G

**步骤5** 观察界面告警是否清除。

- 是, 处理完毕。
- 否, 执行**步骤6**。

#### 收集故障信息。

**步骤6** 在FusionInsight Manager界面, 选择“运维 > 日志 > 下载”。

**步骤7** 在“服务”中勾选待操作集群的如下节点信息。

- NodeAgent
- Yarn

**步骤8** 单击右上角的 设置日志收集的“开始时间”和“结束时间”分别为告警产生时间的前后10分钟, 单击“下载”。

**步骤9** 请联系运维人员, 并发送已收集的故障日志信息。

----结束

## 告警清除

此告警修复后, 系统会自动清除此告警, 无需手工清除。

## 参考信息

无。

## 12.13.142 ALM-18019 JobHistoryServer 非堆内存使用率超过阈值

### 告警解释

系统每30秒周期性检测MapReduce JobHistoryServer非堆内存使用率, 并把实际的MapReduce JobHistoryServer非堆内存使用率和阈值相比较。当MapReduce JobHistoryServer非堆内存使用率超出阈值 (默认为最大非堆内存的90%) 时产生该告警。



用户可通过“运维 > 告警 > 阈值设置 > 待操作集群的名称 > MapReduce”修改阈值。

当MapReduce JobHistoryServer非堆内存使用率小于或等于阈值时，告警恢复。

## 告警属性

| 告警ID  | 告警级别 | 是否自动清除 |
|-------|------|--------|
| 18019 | 重要   | 是      |

## 告警参数

| 参数名称              | 参数含义                  |
|-------------------|-----------------------|
| 来源                | 产生告警的集群名称。            |
| 服务名               | 产生告警的服务名称。            |
| 角色名               | 产生告警的角色名称。            |
| 主机名               | 产生告警的主机名。             |
| Trigger Condition | 系统当前指标取值满足自定义的告警设置条件。 |

## 对系统的影响

MapReduce JobHistoryServer非堆内存使用率过高，会影响MapReduce任务提交和运行的性能，甚至造成内存溢出导致MapReduce服务不可用。

## 可能原因

该节点MapReduce JobHistoryServer实例非堆内存使用量过大，或分配的非堆内存不合理，导致使用量超过阈值。

## 处理步骤

**检查非堆内存使用量。**

- 步骤1** 在FusionInsight Manager界面，选择“运维 > 告警 > 告警 > ALM-18019 MapReduce JobHistoryServer非堆内存使用率超过阈值 > 定位信息”。查看告警上报的实例的主机名。
- 步骤2** 在FusionInsight Manager界面，选择“集群 > 待操作集群的名称 > 服务 > MapReduce > 实例 > JobHistoryServer（对应上报告警实例主机名）”，单击图表区域右上角的下拉菜单，选择“定制 > 资源”，勾选“JobHistoryServer非堆内存使用百分比统计”。查看非堆内存使用情况。
- 步骤3** 查看JobHistoryServer使用的非堆内存是否已达到JobHistoryServer设定的最大非堆内存的90%。

- 是，执行**步骤4**。
- 否，执行**步骤6**。

**步骤4** 在FusionInsight Manager界面，选择“集群 > 待操作集群的名称 > 服务 > MapReduce > 配置 > 全部配置 > JobHistoryServer > 系统”。对NodeManager 的内存参数“GC\_OPTS”进行调整，并单击“保存”，单击“确定”进行重启。

#### 说明

历史任务数10000和JobHistoryServer内存的对应关系如下：  
-Xms30G -Xmx30G -XX:NewSize=1G -XX:MaxNewSize=2G

**步骤5** 观察界面告警是否清除。

- 是，处理完毕。
- 否，执行**步骤6**。

收集故障信息。

**步骤6** 在FusionInsight Manager界面，选择“运维 > 日志 > 下载”。

**步骤7** 在“服务”中勾选待操作集群的如下节点信息。

- NodeAgent
- MapReduce

**步骤8** 单击右上角的 设置日志收集的“开始时间”和“结束时间”分别为告警产生时间的前后10分钟，单击“下载”。

**步骤9** 请联系运维人员，并发送已收集的故障日志信息。

----结束

## 告警清除

此告警修复后，系统会自动清除此告警，无需手工清除。

## 参考信息

无。

## 12.13.143 ALM-18020 Yarn 任务执行超时

### 告警解释

系统每15分钟周期性检测提交到Yarn上的Mapreduce和Spark应用任务（JDBC常驻任务除外），当检测到任务执行时间超过用户指定的超时时间时，产生该告警，但任务仍继续正常执行。其中，Mapreduce的客户端超时参数为“mapreduce.application.timeout.alarm”，Spark的客户端超时参数为“spark.application.timeout.alarm”（单位：毫秒）。

当该任务结束或者任务被终止后，该告警会自动清除。

## 告警属性

| 告警ID  | 告警级别 | 是否自动清除 |
|-------|------|--------|
| 18020 | 次要   | 是      |

## 告警参数

| 参数名称              | 参数含义                  |
|-------------------|-----------------------|
| 来源                | 产生告警的集群名称。            |
| 服务名               | 产生告警的服务名称。            |
| 角色名               | 产生告警的角色名称。            |
| 应用名               | 产生告警的应用名。             |
| Trigger Condition | 系统当前指标取值满足自定义的告警设置条件。 |

## 对系统的影响

任务执行超时后的运行时间内，该告警一直存在，但任务仍继续正常执行，没有任何影响。

## 可能原因

- 指定的超时时间少于所需执行时间。
- 任务运行的队列资源不足。
- 任务数据倾斜，导致一些任务处理的数据量大，执行时间长。

## 处理步骤

**检查超时时间是否正确设置。**

- 步骤1** 在FusionInsight Manager首页，选择“运维 > 告警 > 告警”，弹出告警页面。
- 步骤2** 在告警页面，选中“告警ID”为“18020”的告警，在该页面的告警详情里查看“定位信息”，查看超时任务的名称和超时时间。
- 步骤3** 根据任务名称和超时时间，选择“集群 > 待操作集群的名称 > 服务 > Yarn > ResourceManager(主)”，登录Yarn的原生页面。在原生页面找到该任务，查看该任务的“StartTime”，根据系统当前时间计算任务已执行的时间。查看已执行的时间是否大于超时时间。
  - 是，执行[步骤5](#)。
  - 否，执行[步骤10](#)。
- 步骤4** 请根据业务合理评估任务的预期执行时间，并与任务的超时时间对比。若超时时间设置过小，请设置客户端的超时时间（“mapreduce.application.timeout.alarm”或

“spark.application.timeout.alarm” ) 为任务的预期执行时间。重新运行任务后, 查看是否不再上报告警。

- 是, 处理完毕。
- 否, 执行**步骤5**。

**检查队列资源是否不足。**

**步骤5** 在原生页面找到该任务, 查看该任务的“Queue”中的队列名。单击原生页面左侧“Scheduler”, 在“Applications Queues”页框中查找对应的队列名, 并下拉展开队列的详细信息, 如图所示:

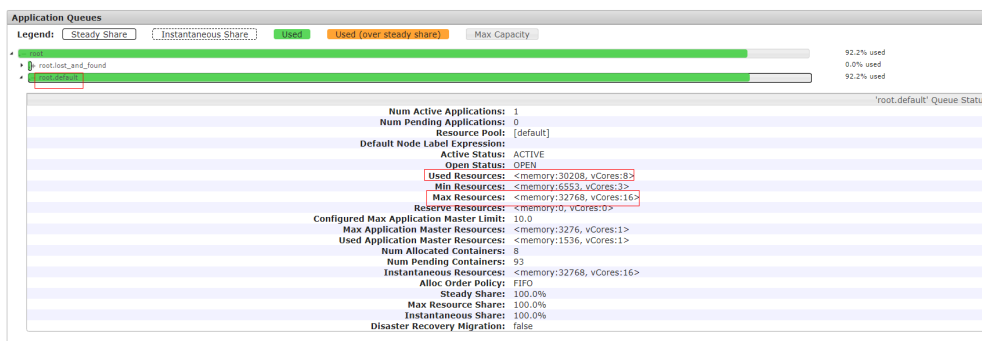

**步骤6** 查看队列详情中“Used Resources”是否近似等于“Max Resources”, 即任务提交的队列中资源已经使用完毕, 若队列资源不足, 请在FusionInsight Manager的“租户资源 > 动态资源计划 > 资源分布策略”中调大队列的“最大资源”。重新运行任务后, 查看是否不再上报告警。

- 是, 处理完毕。
- 否, 执行**步骤7**。

**检查任务是否发生数据倾斜。**

**步骤7** 在Yarn的原生页面, 选择“任务ID (如application\_1565337919723\_0002) > Tracking URL:ApplicationMaster > job\_1565337919723\_0002”, 进入如下页面:

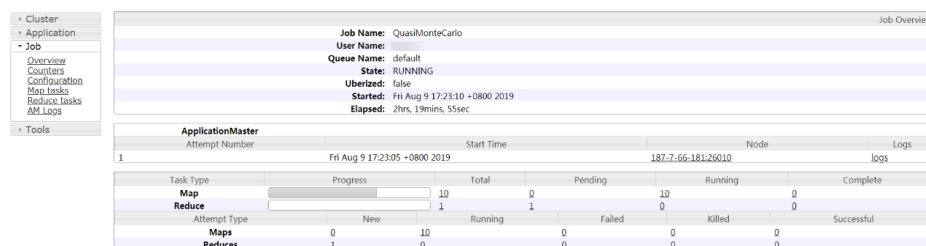

**步骤8** 选择左侧“Job > Map tasks”或者“Job > Reduce tasks”, 查看每个Map或者每个Reduce任务的执行时间是否相差很大, 如果相差很大, 说明任务数据发生了倾斜, 需要对任务数据进行均衡。

**步骤9** 按照如上原因进行处理后, 重新执行任务, 观察本告警是否还出现。

- 是, 执行**步骤10**。
- 否, 处理完毕。

**收集故障信息**

**步骤10** 在FusionInsight Manager界面, 选择“运维 > 日志 > 下载”。

**步骤11** 在“服务”中勾选待操作集群的“Yarn”。

**步骤12** 单击右上角的 设置日志收集的“开始时间”和“结束时间”分别为告警产生时间的前后10分钟，单击“下载”。

**步骤13** 请联系运维人员，并发送已收集的故障日志信息。

----结束

## 告警清除

此告警修复后，系统会自动清除此告警，无需手工清除。

## 参考信息

无。

## 12.13.144 ALM-18021 Mapreduce 服务不可用

### 告警解释

告警模块按60秒周期检测Mapreduce服务状态。当检测到Mapreduce服务不可用时产生该告警。

Mapreduce服务恢复时，告警恢复。

### 告警属性

| 告警ID  | 告警级别 | 是否自动清除 |
|-------|------|--------|
| 18021 | 紧急   | 是      |

### 告警参数

| 参数名称 | 参数含义       |
|------|------------|
| 来源   | 产生告警的集群名称。 |
| 服务名  | 产生告警的服务名称。 |
| 角色名  | 产生告警的角色名称。 |
| 主机名  | 产生告警的主机名。  |

### 对系统的影响

集群无法提供Mapreduce服务，如无法通过Mapreduce查看任务日志，无法提供Mapreduce服务的日志归档功能等。

## 可能原因

- JobHistoryServer实例异常。
- KrbServer服务异常。
- ZooKeeper服务异常。
- HDFS服务异常。
- Yarn服务异常。

## 处理步骤

### 检查Mapreduce服务JobHistoryServer实例状态。

**步骤1** 在FusionInsight Manager界面，选择“集群 > 待操作集群的名称 > 服务 > Mapreduce > 实例”。

**步骤2** 查看JobHistoryServer的“运行状态”，检查JobHistoryServer是否处于良好状态。

- 是，执行[步骤11](#)。
- 否，执行[步骤3](#)。

### 检查KrbServer服务状态。

**步骤3** 在FusionInsight Manager的告警列表中，查看是否有“ALM-25500 KrbServer服务不可用”告警产生。

- 是，执行[步骤4](#)。
- 否，执行[步骤5](#)。

**步骤4** 参考“ALM-25500 KrbServer服务不可用”的处理步骤处理故障后，检查本告警是否恢复。

- 是，处理完毕。
- 否，执行[步骤5](#)。

### 检查Zookeeper服务状态。

**步骤5** 在FusionInsight Manager的告警列表中，查看是否有“ALM-13000 ZooKeeper服务不可用”告警产生。

- 是，执行[步骤6](#)。
- 否，执行[步骤7](#)。

**步骤6** 参考“ALM-13000 ZooKeeper服务不可用”的处理步骤处理故障后，检查本告警是否恢复。

- 是，处理完毕。
- 否，执行[步骤7](#)。

### 检查HDFS服务状态。

**步骤7** 在FusionInsight Manager的告警列表中，查看是否有“ALM-14000 HDFS服务不可用”告警产生。

- 是，执行[步骤8](#)。
- 否，执行[步骤9](#)。

**步骤8** 参考“ALM-14000 HDFS服务不可用”的处理步骤处理故障后，检查本告警是否恢复。

- 是，处理完毕。
- 否，执行[步骤9](#)。

#### 检查Yarn服务状态。

**步骤9** 在FusionInsight Manager的告警列表中，查看是否有“ALM-18000 Yarn服务不可用”告警产生。

- 是，执行[步骤10](#)。
- 否，执行[步骤11](#)。

**步骤10** 参考“ALM-18000 Yarn服务不可用”的处理步骤处理故障后，检查本告警是否恢复。

- 是，处理完毕。
- 否，执行[步骤11](#)。

#### 收集故障信息。

**步骤11** 在主集群的FusionInsight Manager界面，选择“运维 > 日志 > 下载”。

**步骤12** 在“服务”中勾选待操作集群的“Mapreduce”。

**步骤13** 单击右上角的 设置日志收集的“开始时间”和“结束时间”分别为告警产生时间的前后10分钟，单击“下载”。

**步骤14** 请联系运维人员，并发送已收集的故障日志信息。

----结束

## 告警清除

此告警修复后，系统会自动清除此告警，无需手工清除。

## 参考信息

无。

## 12.13.145 ALM-18022 Yarn 队列资源不足

### 告警解释

告警模块按60秒周期检测Yarn队列资源，当队列可用资源或队列AM (ApplicationMaster) 可用资源不足时，产生该告警。

当可用资源充足时，该告警自动消除。

### 告警属性

| 告警ID  | 告警级别 | 是否自动清除 |
|-------|------|--------|
| 18022 | 次要   | 是      |

## 告警参数

| 参数名称              | 参数含义                  |
|-------------------|-----------------------|
| 来源                | 产生告警的集群名称。            |
| 队列名               | 产生告警的队列名。             |
| 队列指标名             | 产生告警的队列指标名。           |
| Trigger Condition | 系统当前指标取值满足自定义的告警设置条件。 |

## 对系统的影响

- 应用任务结束时间变长。
- 新应用提交后长时间无法运行。

## 可能原因

- NodeManager节点资源过小。
- 队列最大资源容量设置过小。
- AM最大资源百分比设置过小。

## 处理步骤

### 检查告警详情。

**步骤1** 在FusionInsight Manager界面，选择“运维 > 告警 > 告警”，弹出告警页面。

**步骤2** 查看“Yarn队列资源不足”告警详情中的“定位信息”，查看“定位信息”是否为“队列名=root;队列指标名=Memory”或“队列名=root;队列指标名=vCores”。

- 是，执行**步骤3**。
- 否，执行**步骤4**。

**步骤3** 出现该定位信息表示Yarn集群内存或CPU不足，登录NodeManager节点，分别使用命令**free -g**和**cat /proc/cpuinfo**，查询节点可用内存和可用CPU，据此在FusionInsight Manager界面增大Yarn NodeManager的资源参数

“yarn.nodemanager.resource.memory-mb”和“yarn.nodemanager.resource.cpu-vcores”的值，然后重启NodeManager实例。查看该告警是否消除。

- 是，处理完毕。
- 否，执行**步骤4**。

**步骤4** 查看告警详情中“定位信息”为“队列名=<租户队列名>;队列指标名=Memory”或“队列名=<租户队列名>;队列指标名=vCores”，然后查看告警详情中“附加信息”是否包含“available Memory =”或“available vCores =”。

- 是，执行**步骤5**。
- 否，执行**步骤7**。

**步骤5** 出现该附加信息表示该租户队列内存或者CPU不足，选择“租户资源 > 动态资源计划 > 资源分布策略”，调大“最大资源容量”的值，查看该告警是否消除。



- 是，处理完毕。
- 否，执行**步骤6**。

**步骤6** 选择“集群 > 待操作集群的名称 > 服务 > Yarn > 配置 > 全部配置”，输入搜索关键字“threshold”，单击“ResourceManager”，调整如下参数阈值：

如果“附加信息”中包含“available Memory =”，调整“yarn.queue.memory.alarm.threshold”的阈值使其小于“附加信息”中的“available Memory =”的值。

如果“附加信息”中包含“available vCores =”，调整“yarn.queue.vcore.alarm.threshold”的阈值使其小于“附加信息”中的“available vCores =”的值。

等待5分钟，查看该告警是否消除。

- 是，处理完毕。
- 否，执行**步骤9**。

**步骤7** 查看“附加信息”包含“available AmMemory =”或“available AmvCores =”，表示该租户队列的ApplicationMaster内存和CPU不足，选择“租户资源 > 动态资源计划 > 队列配置”，增大“AM最大资源百分比”，查看该告警是否消除。

- 是，处理完毕。
- 否，执行**步骤8**。

**步骤8** 选择“集群 > 待操作集群的名称 > 服务 > Yarn > 配置 > 全部配置”，输入搜索关键字“threshold”，单击“ResourceManager”：调整如下参数阈值：

如果“附加信息”包含“available AmMemory =”，调整“yarn.am.memory.alarm.threshold”的阈值使其小于“附加信息”中的“available AmMemory =”的值。

如果“附加信息”包含“available AmvCores =”，调整“yarn.am.vcore.alarm.threshold”的阈值使其小于“附加信息”中的“available AmvCores =”的值。

等待5分钟，查看该告警是否消除。

- 是，处理完毕。
- 否，执行**步骤9**。

**收集故障信息。**

**步骤9** 在主集群的FusionInsight Manager界面，选择“运维 > 日志 > 下载”。

**步骤10** 在“服务”中勾选待操作集群的“Yarn”。

**步骤11** 单击右上角的 设置日志收集的“开始时间”和“结束时间”分别为告警产生时间的前后10分钟，单击“下载”。

**步骤12** 请联系运维人员，并发送已收集的故障日志信息。

----**结束**

## 告警清除

此告警修复后，系统会自动清除此告警，无需手工清除。

## 参考信息

无。

## 12.13.146 ALM-18023 Yarn 任务挂起数超过阈值

### 告警解释

告警模块按60秒周期检测Yarn队列上pending的应用的数量，当root队列上处于pending状态的应用的数量超过60时，触发该告警。

### 告警属性

| 告警ID  | 告警级别 | 是否自动清除 |
|-------|------|--------|
| 18023 | 重要   | 是      |

### 告警参数

| 参数名称  | 参数含义        |
|-------|-------------|
| 来源    | 产生告警的集群名称。  |
| 队列名   | 产生告警的队列名。   |
| 队列指标名 | 产生告警的队列指标名。 |

### 对系统的影响

- 应用任务结束时间变长。
- 新应用提交后长时间无法运行。

### 可能原因

- NodeManager节点资源过小。
- 队列最大资源容量设置过小，AM最大资源百分比设置过小。
- 监控阈值设置过小。

### 处理步骤

#### 检查NodeManager节点资源

- 步骤1** 在FusionInsight Manager界面，选择“集群 > 待操作集群的名称 > 服务 > Yarn > ResourceManager(主)”，进入ResourceManager的WebUI页面。
- 步骤2** 单击“Scheduler”，在“Application Queues”中查看root队列是否资源用满。
  - 是，执行[步骤3](#)。
  - 否，执行[步骤4](#)。

**步骤3** 对Yarn服务的NodeManager实例进行扩容。扩容后，查看告警是否消除。

- 是，处理完毕。
- 否，执行**步骤6**。

#### 检查队列最大资源容量和AM最大资源百分比

**步骤4** 查看pending任务对应的队列的资源是否用满。

- 是，执行**步骤5**。
- 否，执行**步骤6**。

**步骤5** 在FusionInsight Manager界面，选择“租户资源 > 动态资源计划”，根据实际需要，适当增加相应的队列资源。查看告警是否消除。

- 是，处理完毕。
- 否，执行**步骤6**。

#### 调整监控阈值

**步骤6** 在FusionInsight Manager界面，选择“运维 > 告警 > 阈值设置 > 待操作集群的名称 > Yarn > 任务 > 正在挂起的任务”，根据实际需要，适当增加该告警的监控阈值。

**步骤7** 等待5分钟，查看该告警是否消除。

- 是，处理完毕。
- 否，执行**步骤8**。

#### 收集故障信息。

**步骤8** 在FusionInsight Manager界面，选择“运维 > 日志 > 下载”。

**步骤9** 在“服务”中勾选待操作集群的“Yarn”。

**步骤10** 单击右上角的 设置日志收集的“开始时间”和“结束时间”分别为告警产生时间的前后10分钟，单击“下载”。

**步骤11** 请联系运维人员，并发送已收集的故障日志信息。

----结束

## 告警清除

此告警修复后，系统会自动清除此告警，无需手工清除。

## 参考信息

无。

## 12.13.147 ALM-18024 Yarn 任务挂起内存量超阈值

### 告警解释

告警模块按60秒周期检测Yarn当前挂起的内存量大小，当Yarn上面挂起的内存量大小超过阈值时，触发该告警。挂起的内存量表示当前所有提交的Yarn应用还没有满足的内存量总和。

## 告警属性

| 告警ID  | 告警级别 | 是否自动清除 |
|-------|------|--------|
| 18024 | 重要   | 是      |

## 告警参数

| 参数名称  | 参数含义        |
|-------|-------------|
| 来源    | 产生告警的集群名称。  |
| 队列名   | 产生告警的队列名。   |
| 队列指标名 | 产生告警的队列指标名。 |

## 对系统的影响

- 应用任务结束时间变长。
- 新应用提交后长时间无法运行。

## 可能原因

- NodeManager节点资源过小。
- 队列最大资源容量设置过小，AM最大资源百分比设置过小。
- 监控阈值设置过小。

## 处理步骤

### 检查NodeManager节点资源

**步骤1** 在FusionInsight Manager界面，选择“集群 > 待操作集群的名称 > 服务 > Yarn > ResourceManager(主)”，进入ResourceManager的WebUI页面。

**步骤2** 单击“Scheduler”，在“Application Queues”中查看root队列是否资源用满。

- 是，执行**步骤3**。
- 否，执行**步骤4**。

**步骤3** 对Yarn服务的NodeManager实例进行扩容。扩容后，查看告警是否消除。

- 是，处理完毕。
- 否，执行**步骤6**。

### 检查队列最大资源容量和AM最大资源百分比

**步骤4** 查看pending任务对应的队列的资源是否用满。

- 是，执行**步骤5**。
- 否，执行**步骤6**。

**步骤5** 在FusionInsight Manager界面，选择“租户资源 > 动态资源计划”，根据实际需要，适当增加相应的队列资源。查看告警是否消除。

- 是，处理完毕。
- 否，执行[步骤6](#)。

#### 调整监控阈值

**步骤6** 在FusionInsight Manager界面，选择“运维 > 告警 > 阈值设置 > 待操作集群的名称 > Yarn > CPU和内存 > 挂起的内存量”，根据实际需要，适当增加该告警的监控阈值。

**步骤7** 等待5分钟，查看该告警是否消除。

- 是，处理完毕。
- 否，执行[步骤8](#)。

#### 收集故障信息。

**步骤8** 在FusionInsight Manager界面，选择“运维 > 日志 > 下载”。

**步骤9** 在“服务”中勾选待操作集群的“Yarn”。

**步骤10** 单击右上角的 设置日志收集的“开始时间”和“结束时间”分别为告警产生时间的前后10分钟，单击“下载”。

**步骤11** 请联系运维人员，并发送已收集的故障日志信息。

----结束

## 告警清除

此告警修复后，系统会自动清除此告警，无需手工清除。

## 参考信息

无。

## 12.13.148 ALM-18025 Yarn 被终止的任务数超过阈值

### 告警解释

告警模块按60秒周期检测Yarn root队列上被终止的应用的数量，当root队列上该监控周期内新增的被终止的应用的数量超过50，且连续发生3次以上时，触发该告警。

### 告警属性

| 告警ID  | 告警级别 | 是否自动清除 |
|-------|------|--------|
| 18025 | 重要   | 是      |

### 告警参数

| 参数名称 | 参数含义       |
|------|------------|
| 来源   | 产生告警的集群名称。 |

| 参数名称              | 参数含义                  |
|-------------------|-----------------------|
| 服务名               | 产生告警的服务名称。            |
| 角色名               | 产生告警的角色名称。            |
| 主机名               | 产生告警的主机名。             |
| Trigger Condition | 系统当前指标取值满足自定义的告警设置条件。 |

## 对系统的影响

大量应用任务被强制终止。

## 可能原因

- 人为强制终止大量任务。
- 系统出于某种错误终止任务。

## 处理步骤

检查告警详情。

- 步骤1** 在FusionInsight Manager界面，选择“运维 > 告警 > 告警”，打开告警页面。
- 步骤2** 查看“Yarn被终止的任务数超过阈值”告警详情中的“附加信息”，确认监控阈值是否设置过小。
- 是，执行**步骤3**。
  - 否，执行**步骤4**。
- 步骤3** 选择“运维 > 告警 > 阈值设置 > 待操作集群的名称 > Yarn > 其它 > root队列下被杀死的任务数”，修改该监控的阈值。执行**步骤6**。
- 步骤4** 选择“集群 > 待操作集群的名称 > 服务 > Yarn > ResourceManager(主)”，进入ResourceManager的WebUI页面。
- 步骤5** 单击“Applications”下的“KILLED”，单击最上面的任务。查看“Diagnostics”对应的描述信息，根据定位的任务被终止的详情（例如：被某用户终止）处理相关问题。
- 步骤6** 等待3分钟，查看该告警是否消除。
- 是，处理完毕。
  - 否，执行**步骤7**。

收集故障信息。

- 步骤7** 在FusionInsight Manager界面，选择“运维 > 日志 > 下载”。
- 步骤8** 在“服务”中勾选待操作集群的“Yarn”。
- 步骤9** 单击右上角的 设置日志收集的“开始时间”和“结束时间”分别为告警产生时间的前后10分钟，单击“下载”。

**步骤10** 请联系运维人员，并发送已收集的故障日志信息。

---结束

## 告警清除

此告警修复后，系统会自动清除此告警，无需手工清除。

## 参考信息

无。

## 12.13.149 ALM-18026 Yarn 上运行失败的任务数超过阈值

### 告警解释

告警模块按60秒周期检测Yarn root队列上失败的应用的数量，当root队列上该监控周期内新增的运行失败的应用的数量超过50时，且连续发生3次以上，触发该告警。

### 告警属性

| 告警ID  | 告警级别 | 是否自动清除 |
|-------|------|--------|
| 18026 | 重要   | 是      |

### 告警参数

| 参数名称              | 参数含义                  |
|-------------------|-----------------------|
| 来源                | 产生告警的集群名称。            |
| 服务名               | 产生告警的服务名称。            |
| 角色名               | 产生告警的角色名称。            |
| 主机名               | 产生告警的主机名。             |
| Trigger Condition | 系统当前指标取值满足自定义的告警设置条件。 |

### 对系统的影响

- 大量应用任务运行失败。
- 运行失败的任务需要重新提交。

### 可能原因

任务出于某种错误运行失败。

## 处理步骤

### 检查告警详情。

- 步骤1** 在FusionInsight Manager界面，选择“运维 > 告警 > 告警”，打开告警页面。
- 步骤2** 查看“Yarn上运行失败的任务数超过阈值”告警详情中的“附加信息”，确认监控阈值是否设置过小。
- 是，执行**步骤3**。
  - 否，执行**步骤4**。
- 步骤3** 选择“运维 > 告警 > 阈值设置 > 待操作集群的名称 > Yarn > 其它 > root队列下失败的任务数”，修改该监控的阈值。执行**步骤6**。
- 步骤4** 选择“集群 > 待操作集群的名称 > 服务 > Yarn > ResourceManager(主)”，进入ResourceManager的WebUI页面。
- 步骤5** 单击“Applications”下的“FAILED”，单击最上面的任务。查看“Diagnostics”对应的描述信息，根据定位的任务失败原因，处理相关问题。
- 步骤6** 等待3分钟，查看该告警是否消除。
- 是，处理完毕。
  - 否，执行**步骤7**。

### 收集故障信息。

- 步骤7** 在FusionInsight Manager界面，选择“运维 > 日志 > 下载”。
- 步骤8** 在“服务”中勾选待操作集群的“Yarn”。
- 步骤9** 单击右上角的 设置日志收集的“开始时间”和“结束时间”分别为告警产生时间的前后10分钟，单击“下载”。
- 步骤10** 请联系运维人员，并发送已收集的故障日志信息。

----结束

## 告警清除

此告警修复后，系统会自动清除此告警，无需手工清除。

## 参考信息

无。

## 12.13.150 ALM-19000 HBase 服务不可用

### 告警解释

告警模块按120秒周期检测HBase服务状态。当HBase服务不可用时产生该告警。

HBase服务恢复时，告警清除。



## 说明

若集群启用了多实例功能且安装了多个HBase服务，请根据“定位信息”的“服务名”值来确定具体产生告警的HBase服务。例如HBase1服务不可用，则“定位信息”中显示服务名=HBase1，处理步骤中的操作对象也应由HBase调整为HBase1。

## 告警属性

| 告警ID  | 告警级别 | 是否自动清除 |
|-------|------|--------|
| 19000 | 紧急   | 是      |

## 告警参数

| 参数名称 | 参数含义       |
|------|------------|
| 来源   | 产生告警的集群名称。 |
| 服务名  | 产生告警的服务名称。 |
| 角色名  | 产生告警的角色名称。 |
| 主机名  | 产生告警的主机名。  |

## 对系统的影响

无法进行数据读写和创建表等操作。

## 可能原因

- ZooKeeper服务异常。
- HDFS服务异常。
- HBase服务异常。
- 网络异常。

## 处理步骤

**检查ZooKeeper服务状态。**

**步骤1** 在FusionInsight Manager的服务列表中，查看ZooKeeper运行状态是否为“良好”。

- 是，执行**步骤5**。
- 否，执行**步骤2**。

**步骤2** 在告警列表中，查看是否有“ALM-13000 ZooKeeper服务不可用”告警产生。

- 是，执行**步骤3**。
- 否，执行**步骤5**。

**步骤3** 参考“ALM-13000 ZooKeeper服务不可用”的处理步骤处理该故障。

**步骤4** 等待几分钟后检查本告警是否恢复。

- 是，处理完毕。
- 否，执行**步骤5**。

**检查HDFS服务状态。**

**步骤5** 在告警列表中，查看是否有“ALM-14000 HDFS服务不可用”告警产生。

- 是，执行**步骤6**。
- 否，执行**步骤8**。

**步骤6** 参考“ALM-14000 HDFS服务不可用”的处理步骤处理该故障。

**步骤7** 等待几分钟后检查本告警是否恢复。

- 是，处理完毕。
- 否，执行**步骤8**。

**步骤8** 在FusionInsight Manager，选择“集群 > 待操作集群的名称 > 服务 > HDFS”，查看HDFS“安全模式”是否为“ON”。

- 是，执行**步骤9**。
- 否，执行**步骤12**。

**步骤9** 以root用户登录HDFS客户端。执行cd命令进入客户端安装目录，然后执行source bigdata\_env。

如果集群采用安全版本，要进行安全认证。预先向MRS集群管理员获取hdfs用户的密码，执行kinit hdfs命令，按提示输入密码。

**步骤10** 执行以下命令手动退出安全模式。

```
hdfs dfsadmin -safemode leave
```

**步骤11** 等待几分钟后检查本告警是否恢复。

- 是，处理完毕。
- 否，执行**步骤12**。

**检查HBase服务状态。**

**步骤12** 在FusionInsight Manager，选择“集群 > 待操作集群的名称 > 服务 > HBase”。

**步骤13** 查看2个HMaster的状态是否为一“主”一“备”。

- 是，执行**步骤15**。
- 否，执行**步骤14**。

**步骤14** 单击“实例”，选择非主状态的HMaster实例，单击“更多 > 重启实例”重启HMaster，再次查看2个HMaster的状态是否为一“主”一“备”。

- 是，执行**步骤15**。
- 否，执行**步骤21**。

**步骤15** 选择“集群 > 待操作集群的名称 > 服务 > HBase > HMaster(主)”，进入HMaster的WebUI页面。

**说明**

admin用户默认不具备其他组件的管理权限，如果访问组件原生界面时出现因权限不足而打不开页面或内容显示不全时，可手动创建具备对应组件管理权限的用户进行登录。

**步骤16** 查看Region Servers下是否存在至少一个RegionServer。

- 是，执行**步骤17**。
- 否，执行**步骤21**。

**步骤17** 查看“Tables > System Tables”，如图12-33，查看该标签的“Table Name”列下是否存在“hbase:meta”、“hbase:namespace”和“hbase:acl”。

- 是，执行**步骤18**。
- 否，执行**步骤19**。

图 12-33 HBase 系统表

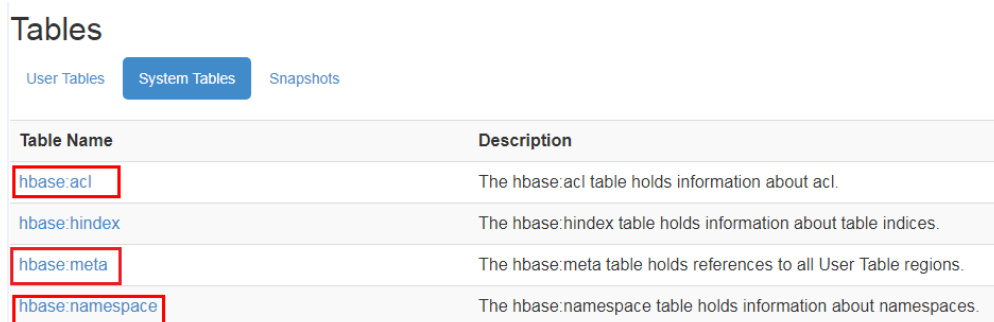

| Table Name                      | Description                                                      |
|---------------------------------|------------------------------------------------------------------|
| <a href="#">hbase:acl</a>       | The hbase:acl table holds information about acl.                 |
| <a href="#">hbase:namespace</a> | The hbase:namespace table holds information about namespaces.    |
| <a href="#">hbase:meta</a>      | The hbase:meta table holds references to all User Table regions. |

**步骤18** 如图12-33，分别单击“hbase:meta”、“hbase:namespace”和“hbase:acl”超链接，查看所有页面是否能正常打开。如果页面能正常打开，说明表都正常。

- 是，执行**步骤19**。
- 否，执行**步骤23**。

**说明**

由于普通模式下的HBase默认未开启ACL权限控制，只有在手动开启ACL权限控制后才会存在“hbase:acl”表，需要检查该表，否则不需要检查该表。

**步骤19** 查看HMaster的启动状态。

如图12-34在“Tasks”下有“RUNNING”的状态表示HMaster正在启动，“State”列有HMaster处于“RUNNING”状态的时间。如图12-35中的“COMPLETE”状态表示HMaster启动完成。

查看HMaster是否持续了很长一段时间处于“RUNNING”状态。

图 12-34 HMaster 正在启动的状态



| Start Time                   | Description    | State                           | Status                              |
|------------------------------|----------------|---------------------------------|-------------------------------------|
| Thu Jan 28 14:43:12 CST 2016 | Master startup | <b>RUNNING (since 1sec ago)</b> | Initializing master service threads |

图 12-35 HMaster 启动完成的状态

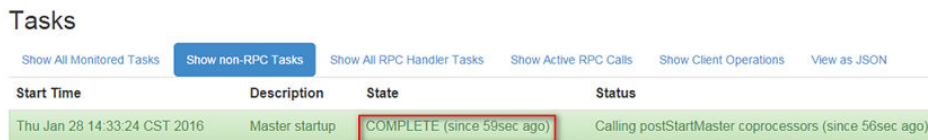

The screenshot shows the 'Tasks' page in FusionInsight Manager. At the top, there are several filter buttons: 'Show All Monitored Tasks', 'Show non-RPC Tasks' (highlighted in blue), 'Show All RPC Handler Tasks', 'Show Active RPC Calls', 'Show Client Operations', and 'View as JSON'. Below the filters is a table with columns: 'Start Time', 'Description', 'State', and 'Status'. A single task is listed with the following details:

| Start Time                   | Description    | State                      | Status                                                 |
|------------------------------|----------------|----------------------------|--------------------------------------------------------|
| Thu Jan 28 14:33:24 CST 2016 | Master startup | COMPLETE (since 59sec ago) | Calling postStartMaster coprocessors (since 56sec ago) |

- 是，执行步骤20。
- 否，执行步骤21。

**步骤20** 查看HMaster页面是否有hbase:meta长时间处于“Region in Transition”的状态。

图 12-36 Region 处于 Region in Transition 的状态



The screenshot shows the 'Regions in Transition' page. At the top, the title 'Regions in Transition' is highlighted with a red box. Below the title is a table with columns: 'Region', 'State', and 'RIT time (ms)'. A single row is highlighted in red, showing the following details:

| Region     | State                                                                                                                       | RIT time (ms) |
|------------|-----------------------------------------------------------------------------------------------------------------------------|---------------|
| 1588230740 | hbase:meta_1588230740 state=PENDING_OPEN, ts=Wed Jan 27 19:49:27 CST 2016 (0s ago), server=10-64-35-147,21302,1453684877597 | 952           |

Below the table, there are two summary statistics:

- Total number of Regions in Transition for more than 60000 milliseconds: 0
- Total number of Regions in Transition: 1

- 是，执行步骤21。
- 否，执行步骤22。

**步骤21** 确认在不影响业务的情况下，登录FusionInsight Manager，选择“集群 > 待操作集群的名称 > 服务 > HBase > 更多 > 重启服务”，输入密码，单击“确定”。

- 是，执行步骤22。
- 否，执行步骤23。

**步骤22** 等待几分钟后检查本告警是否恢复。

- 是，处理完毕。
- 否，执行步骤23。

**检查HMaster和依赖组件之间的网络连接。**

**步骤23** 在FusionInsight Manager界面，选择“集群 > 待操作集群的名称 > 服务 > HBase”。

**步骤24** 单击“实例”，显示HMaster实例列表，记录“HMaster(主)”行的“管理IP”。

**步骤25** 以omm用户通过步骤24获取的IP地址登录主HMaster节点。

**步骤26** 执行ping命令，查看主HMaster节点和依赖组件所在主机的网络连接是否正常。（依赖组件包括ZooKeeper、HDFS和Yarn等，获取依赖组件所在主机的IP地址的方式和获取主HMaster的IP地址的方式相同。）

- 是，执行步骤29。
- 否，执行步骤27。

**步骤27** 联系网络管理员恢复网络。

**步骤28** 在告警列表中，查看“HBase服务不可用”告警是否清除。

- 是，处理完毕。
- 否，执行**步骤29**。

收集故障信息。

**步骤29** 在FusionInsight Manager界面，选择“运维 > 日志 > 下载”。

**步骤30** 在“服务”中勾选待操作集群的如下节点信息。

- ZooKeeper
- HDFS
- HBase

**步骤31** 单击右上角的 设置日志收集的“开始时间”和“结束时间”分别为告警产生时间的前后10分钟，单击“下载”。

**步骤32** 请联系运维人员，并发送已收集的故障日志信息。

----结束

## 告警清除

此告警修复后，系统会自动清除此告警，无需手工清除。

## 参考信息

无。

## 12.13.151 ALM-19006 HBase 容灾同步失败

### 告警解释

告警模块每30s检查一次HBase容灾数据的同步状态，当同步容灾数据到备集群失败时，发送该告警。

当容灾数据同步成功后，告警清除。

#### 说明

若集群启用了多实例功能且安装了多个HBase服务，请根据“定位信息”的“服务名”值来确定具体产生告警的HBase服务。例如HBase1服务不可用，则“定位信息”中显示服务名=HBase1，处理步骤中的操作对象也应由HBase调整为HBase1。

### 告警属性

| 告警ID  | 告警级别 | 是否自动清除 |
|-------|------|--------|
| 19006 | 紧急   | 是      |

## 告警参数

| 参数名称              | 参数含义                  |
|-------------------|-----------------------|
| 来源                | 产生告警的集群名称。            |
| 服务名               | 产生告警的服务名称。            |
| 角色名               | 产生告警的角色名称。            |
| 主机名               | 产生告警的主机名。             |
| Trigger Condition | 系统当前指标取值满足自定义的告警设置条件。 |

## 对系统的影响

无法同步集群中HBase的数据到备集群，导致主备集群数据不一致。

## 可能原因

- 备集群HBase服务异常。
- 网络异常。

## 处理步骤

观察告警是否自动修复。

**步骤1** 在主集群的FusionInsight Manager界面，选择“运维 > 告警 > 告警”。

**步骤2** 在告警列表中单击该告警，从完整的告警信息中的“产生时间”处获得告警的产生时间，查看告警是否持续超过5分钟。

- 是，执行**步骤4**。
- 否，执行**步骤3**。

**步骤3** 等待5分钟后检查本告警是否自动恢复。

- 是，处理完毕。
- 否，执行**步骤4**。

检查备集群HBase服务状态。

**步骤4** 登录主集群FusionInsight Manager界面，选择“运维 > 告警 > 告警”。

**步骤5** 在告警列表中单击该告警，从完整的告警信息中的“定位信息”处获得“主机名”。

**步骤6** 以omm用户进入主集群HBase客户端所在节点。

如果集群采用了安全版本，要进行安全认证，然后使用hbase用户进入hbase shell界面。

```
cd /opt/client
```

```
source ./bigdata_env
```

```
kinit hbaseuser
```

**步骤7** 执行**status 'replication', 'source'**命令查看故障节点的容灾同步状态。

节点的容灾同步状态如下：

```
10-10-10-153:
SOURCE: PeerID=abc, SizeOfLogQueue=0, ShippedBatches=2, ShippedOps=2, ShippedBytes=320,
LogReadInBytes=1636, LogEditsRead=5, LogEditsFiltered=3, SizeOfLogToReplicate=0,
TimeForLogToReplicate=0, ShippedHFiles=0, SizeOfHFileRefsQueue=0, AgeOfLastShippedOp=0,
TimeStampsOfLastShippedOp=Mon Jul 18 09:53:28 CST 2016, Replication Lag=0,
FailedReplicationAttempts=0
SOURCE: PeerID=abc1, SizeOfLogQueue=0, ShippedBatches=1, ShippedOps=1, ShippedBytes=160,
LogReadInBytes=1636, LogEditsRead=5, LogEditsFiltered=3, SizeOfLogToReplicate=0,
TimeForLogToReplicate=0, ShippedHFiles=0, SizeOfHFileRefsQueue=0, AgeOfLastShippedOp=16788,
TimeStampsOfLastShippedOp=Sat Jul 16 13:19:00 CST 2016, Replication Lag=16788,
FailedReplicationAttempts=5
```

**步骤8** 找到“FailedReplicationAttempts”的值大于0的记录所对应的“PeerID”值。

如上步骤中，故障节点“10-10-10-153”同步数据到“PeerID”为“abc1”的备集群失败。

**步骤9** 继续执行**list\_peers**命令，查找该“PeerID”对应的集群和HBase实例。

```
PEER_ID CLUSTER_KEY STATE TABLE_CFS
abc1 10.10.10.110,10.10.10.119,10.10.10.133:2181:/hbase2 ENABLED
abc 10.10.10.110,10.10.10.119,10.10.10.133:2181:/hbase ENABLED
```

如上所示，**/hbase2**表示数据是同步到备集群的HBase2实例。

**步骤10** 在备集群FusionInsight Manager的服务列表中，查看通过**步骤9**获取的HBase实例运行状态是否为“良好”。

- 是，执行**步骤14**。
- 否，执行**步骤11**。

**步骤11** 在告警列表中，查看是否有“ALM-19000 HBase服务不可用”告警产生。

- 是，执行**步骤12**。
- 否，执行**步骤14**。

**步骤12** 参考“ALM-19000 HBase服务不可用”的处理步骤处理该故障。

**步骤13** 等待几分钟后检查本告警是否恢复。

- 是，处理完毕。
- 否，执行**步骤14**。

**检查主备集群RegionServer之间的网络连接。**

**步骤14** 登录主集群FusionInsight Manager界面，选择“运维 > 告警 > 告警”。

**步骤15** 在告警列表中单击该告警，从完整的告警信息中“定位信息”处获得“主机名”。

**步骤16** 以omm用户通过**步骤15**获取的IP地址登录故障RegionServer节点。

**步骤17** 执行**ping**命令，查看故障RegionServer节点和备集群RegionServer所在主机的网络连接是否正常。

- 是，执行**步骤20**。
- 否，执行**步骤18**。

**步骤18** 联系网络管理员恢复网络。

**步骤19** 网络恢复后，在告警列表中，查看本告警是否清除。

- 是，处理完毕。
- 否，执行[步骤20](#)。

#### 收集故障信息。

**步骤20** 在主备集群的FusionInsight Manager界面，选择“运维 > 日志 > 下载”。

**步骤21** 在“服务”中勾选待操作集群的“HBase”。

**步骤22** 单击右上角的 设置日志收集的“开始时间”和“结束时间”分别为告警产生时间的前后10分钟，单击“下载”。

**步骤23** 请联系运维人员，并发送已收集的故障日志信息。

----结束

## 告警清除

此告警修复后，系统会自动清除此告警，无需手工清除。

## 参考信息

无。

## 12.13.152 ALM-19007 HBase GC 时间超出阈值

### 告警解释

系统每60秒周期性检测HBase服务的老年代GC时间，当检测到HBase服务的老年代GC时间超出阈值（默认连续3次检测超过5秒）时产生该告警。在FusionInsight Manager首页，用户可通过选择“运维 > 告警 > 阈值设置 > HBase > GC > GC中回收old区所花时长”修改阈值。当HBase服务的老年代GC时间小于或等于阈值时，告警恢复。

#### 说明

若集群启用了多实例功能且安装了多个HBase服务，请根据“定位信息”的“服务名”值来确定具体产生告警的HBase服务。例如HBase1服务不可用，则“定位信息”中显示服务名=HBase1，处理步骤中的操作对象也应由HBase调整为HBase1。

### 告警属性

| 告警ID  | 告警级别 | 是否自动清除 |
|-------|------|--------|
| 19007 | 重要   | 是      |

### 告警参数

| 参数名称 | 参数含义       |
|------|------------|
| 来源   | 产生告警的集群名称。 |



| 参数名称 | 参数含义       |
|------|------------|
| 服务名  | 产生告警的服务名称。 |
| 角色名  | 产生告警的角色名称。 |
| 主机名  | 产生告警的主机名。  |

## 对系统的影响

老年代GC时间超出阈值，会影响到HBase数据的读写。

## 可能原因

该节点HBase实例内存使用率过大，或配置的堆内存不合理，或HBase存在大量的IO操作，导致进程GC频繁。

## 处理步骤

### 检查GC时间

- 步骤1** 在FusionInsight Manager首页，选择“运维 > 告警 > 告警”，选中“告警ID”为“19007”的告警，查看“定位信息”中的角色名并确定实例的IP地址。
- 告警上报的角色是HMaster，执行**步骤2**。
  - 告警上报的角色是RegionServer，执行**步骤3**。
- 步骤2** 在FusionInsight Manager首页，选择“集群 > 待操作集群的名称 > 服务 > HBase > 实例”，单击告警上报的HMaster，进入实例“概览”页面，单击图表区域右上角的下拉菜单，选择“定制 > GC > HMaster的GC时间”，单击“确定”，查看该图表中“GC中回收old区所花时长”监控项的值是否连续3个检测周期大于阈值（默认阈值为5秒）。
- 是，执行**步骤4**。
  - 否，执行**步骤6**。
- 步骤3** 在FusionInsight Manager首页，选择“集群 > 待操作集群的名称 > 服务 > HBase > 实例”，单击告警上报的RegionServer，进入实例“概览”页面，单击图表区域右上角的下拉菜单，选择“定制 > GC > RegionServer的GC时间”，单击“确定”，查看该图表中“GC中回收old区所花时长”监控项的值是否连续3个检测周期大于阈值（默认阈值为5秒）。
- 是，执行**步骤4**。
  - 否，执行**步骤6**。

### 查看JVM的当前配置

- 步骤4** 在FusionInsight Manager界面，选择“集群 > 待操作集群的名称 > 服务 > HBase > 配置”，单击“全部配置”。在搜索框中输入“GC\_OPTS”，确定当前告警角色HMaster(HBase->HMaster)，RegionServer(HBase->RegionServer)的“GC\_OPTS”内存参数。将GC\_OPTS参数中的“-Xmx”和“-XX:CMSInitiatingOccupancyFraction”的值参考以下说明进行调整。

## 说明

### 1. HMaster的GC参数配置建议:

- 建议“-Xms”和“-Xmx”设置成相同的值,这样可以避免JVM动态调整堆内存大小时影响性能。
- 调整“-XX:NewSize”大小时,建议把其设置成和“-XX:MaxNewSize”相同,均为“-Xmx”大小的1/8。
- 当HBase集群规模越大、Region数量越多时,可以适当调大HMaster的GC\_OPTS参数,配置建议如下: Region总数小于10万个,“-Xmx”设置为4G;超过10万个,“-Xmx”设置为不小于6G;超过10万时,每增加35000个Region,增加2G的“-Xmx”,整体的“-Xmx”的大小不超过32G。

### 2. RegionServer的GC参数配置建议:

- 建议“-Xms”和“-Xmx”设置成相同的值,这样可以避免JVM动态调整堆内存大小时影响性能。
- 调整“-XX:NewSize”大小的时候,建议把其设置为“-Xmx”大小的1/8。
- RegionServer需要的内存一般比HMaster要大。在内存充足的情况下,堆内存可以相对设置大一些。
- 根据机器的内存大小设置“-Xmx”大小: 机器内存>200G,“-Xmx”设置为32G; 128G<机器内存<200G,“-Xmx”设置为16G; 机器内存<128G,“-Xmx”设置为8G。“-Xmx”配置为32G,可支持单RegionServer节点2000个Region,200个热点Region。
- “XX:CMSInitiatingOccupancyFraction”建议设置为“100 \* (hfile.block.cache.size + hbase.regionserver.global.memstore.size)”,最大值不超过85。

### 步骤5 观察界面告警是否清除。

- 是,处理完毕。
- 否,执行[步骤6](#)。

## 收集故障信息

**步骤6** 在主备集群的FusionInsight Manager界面,选择“运维 > 日志 > 下载”。

**步骤7** 在“服务”中勾选待操作集群的“HBase”。

**步骤8** 单击右上角的 设置日志收集的“开始时间”和“结束时间”分别为告警产生时间的前后10分钟,单击“下载”。

**步骤9** 请联系运维人员,并发送已收集的故障日志信息。

----结束

## 告警清除

此告警修复后,系统会自动清除此告警,无需手工清除。

## 参考信息

无

## 12.13.153 ALM-19008 HBase 服务进程堆内存使用率超出阈值

### 告警解释

系统每30秒周期性检测HBase服务堆内存使用状态,当检测到HBase服务堆内存使用率超出阈值(最大内存的90%)时产生该告警。

## 说明

若集群启用了多实例功能且安装了多个HBase服务，请根据“定位信息”的“服务名”值来确定具体产生告警的HBase服务。例如HBase1服务不可用，则“定位信息”中显示服务名=HBase1，处理步骤中的操作对象也应由HBase调整为HBase1。

## 告警属性

| 告警ID  | 告警级别 | 是否自动清除 |
|-------|------|--------|
| 19008 | 重要   | 是      |

## 告警参数

| 参数名称 | 参数含义       |
|------|------------|
| 来源   | 产生告警的集群名称。 |
| 服务名  | 产生告警的服务名称。 |
| 角色名  | 产生告警的角色名称。 |
| 主机名  | 产生告警的主机名。  |

## 对系统的影响

HBase可用内存不足，可能会造成内存溢出导致服务崩溃。

## 可能原因

该节点HBase服务堆内存使用率过大，或配置的堆内存不合理，导致使用率超过阈值。

## 处理步骤

### 检查堆内存使用率

- 步骤1** 在FusionInsight Manager首页，选择“运维 > 告警 > 告警”，选中“告警ID”为“19008”的告警，查看“定位信息”中的角色名并确定实例的IP地址。
- 告警上报的角色是HMaster，执行**步骤2**。
  - 告警上报的角色是RegionServer，执行**步骤3**。
- 步骤2** 在FusionInsight Manager首页，选择“集群 > 待操作集群的名称 > 服务 > HBase > 实例”，单击告警上报的HMaster，进入实例“概览”页面，单击图表区域右上角的下拉菜单，选择“定制 > CPU和内存 > HMaster堆内存使用率与直接内存使用率统计”，单击“确定”，查看HBase服务进程使用的堆内存是否已达到HBase服务进程设定的最大堆内存的90%。
- 是，执行**步骤4**。
  - 否，执行**步骤6**。

**步骤3** 在FusionInsight Manager首页，选择“集群 > 待操作集群的名称 > 服务 > HBase > 实例”，单击告警上报的RegionServer，进入实例“概览”页面，单击图表区域右上角的下拉菜单，选择“定制 > CPU和内存 > RegionServer堆内存使用率与直接内存使用率统计”，单击“确定”，查看HBase服务进程使用的堆内存是否已达到HBase服务进程设定的最大堆内存的90%。

- 是，执行**步骤4**。
- 否，执行**步骤6**。

**步骤4** 在FusionInsight Manager首页，选择“集群 > 待操作集群的名称 > 服务 > HBase > 配置”，单击“全部配置”，选择“HMaster/RegionServer > 系统”，将“GC\_OPTS”参数中“-Xmx”的值参考以下说明进行调大。

#### 说明

##### 1. HMaster的GC参数配置建议

- 建议“-Xms”和“-Xmx”设置成相同的值，这样可以避免JVM动态调整堆内存大小时影响性能。
- 调整“-XX:NewSize”大小的时候，建议把其设置成和“-XX:MaxNewSize”相同，均为“-Xmx”大小的1/8。
- 当HBase集群规模越大、Region数量越多时，可以适当调大HMaster的GC\_OPTS参数，配置建议如下：Region总数小于10万个，“-Xmx”设置为4G；超过10万个，“-Xmx”设置为不小于6G；超过10万时，每增加35000个Region，增加2G的“-Xmx”，整体的“-Xmx”的大小不超过32G。

##### 2. RegionServer的GC参数配置建议

- 建议“-Xms”和“-Xmx”设置成相同的值，这样可以避免JVM动态调整堆内存大小时影响性能。
- 调整“-XX:NewSize”大小的时候，建议把其设置为“-Xmx”大小的1/8。
- RegionServer需要的内存一般比HMaster要大。在内存充足的情况下，堆内存可以相对设置大一些。
- 根据机器的内存大小设置“-Xmx”大小：机器内存>200G，“-Xmx”设置为32G；128G<机器内存<200G，“-Xmx”设置为16G；机器内存<128G，“-Xmx”设置为8G。“-Xmx”配置为32G，可支持单RegionServer节点2000个Region，200个热点Region。

**步骤5** 观察界面告警是否清除。

- 是，处理完毕。
- 否，执行**步骤6**。

#### 收集故障信息

**步骤6** 在FusionInsight Manager界面，选择“运维 > 日志 > 下载”。

**步骤7** 在“服务”勾选待操作集群的“HBase”。

**步骤8** 单击右上角的 设置日志收集的“开始时间”和“结束时间”分别为告警产生时间的前后10分钟，单击“下载”。

**步骤9** 请联系运维人员，并发送已收集的故障日志信息。

----结束

## 告警清除

此告警修复后，系统会自动清除此告警，无需手工清除。

## 参考信息

无。

## 12.13.154 ALM-19009 HBase 服务进程直接内存使用率超出阈值

### 告警解释

系统每30秒周期性检测HBase服务直接内存使用状态，当检测到HBase服务直接内存使用率超出阈值（最大内存的90%）时产生该告警。

直接内存使用率小于阈值时，告警恢复。

#### 说明

若集群启用了多实例功能且安装了多个HBase服务，请根据“定位信息”的“服务名”值来确定具体产生告警的HBase服务。例如HBase1服务不可用，则“定位信息”中显示服务名=HBase1，处理步骤中的操作对象也应由HBase调整为HBase1。

### 告警属性

| 告警ID  | 告警级别 | 是否自动清除 |
|-------|------|--------|
| 19009 | 重要   | 是      |

### 告警参数

| 参数名称 | 参数含义       |
|------|------------|
| 来源   | 产生告警的集群名称。 |
| 服务名  | 产生告警的服务名称。 |
| 角色名  | 产生告警的角色名称。 |
| 主机名  | 产生告警的主机名。  |

### 对系统的影响

HBase可用的直接内存不足，可能会造成内存溢出导致服务崩溃。

### 可能原因

该节点HBase服务直接内存使用率过大，或配置的直接内存不合理，导致使用率超过阈值。

### 处理步骤

#### 检查直接内存使用率

**步骤1** 在FusionInsight Manager首页，选择“运维 > 告警 > 告警”，选中“告警ID”为“19009”的告警，查看“定位信息”中的角色名以及确认主机名所在的IP地址。

- 告警上报的角色是HMaster, 执行**步骤2**。
- 告警上报的角色是RegionServer, 执行**步骤3**。

**步骤2** 在FusionInsight Manager首页, 选择“集群 > 待操作集群的名称 > 服务 > HBase > 实例”, 单击告警上报的HMaster, 进入实例“概览”页面, 单击图表区域右上角的下拉菜单, 选择“定制 > CPU和内存 > HMaster堆内存使用率与直接内存使用率统计”, 单击“确定”, 查看HBase服务进程使用的直接内存是否已达到HBase服务进程设定的最大直接内存的90%。

- 是, 执行**步骤4**。
- 否, 执行**步骤8**。

**步骤3** 在FusionInsight Manager首页, 选择“集群 > 待操作集群的名称 > 服务 > HBase > 实例”, 单击告警上报的RegionServer, 进入实例“概览”页面, 单击图表区域右上角的下拉菜单, 选择“定制 > CPU和内存 > RegionServer堆内存使用率与直接内存使用率统计”, 单击“确定”, 查看HBase服务进程使用的直接内存是否已达到HBase服务进程设定的最大直接内存的90%。

- 是, 执行**步骤4**。
- 否, 执行**步骤8**。

**步骤4** 在FusionInsight Manager首页, 选择“集群 > 待操作集群的名称 > 服务 > HBase > 配置”, 单击“全部配置”, 选择“HMaster/RegionServer > 系统”, 查看“GC\_OPTS”参数中是否存在“XX:MaxDirectMemorySize”。

- 是, 执行**步骤5**。
- 否, 执行**步骤6**。

**步骤5** 在FusionInsight Manager首页, 选择“集群 > 待操作集群的名称 > 服务 > HBase > 配置”, 单击“全部配置”, 选择“HMaster/RegionServer > 系统”, 在“GC\_OPTS”中把参数“XX:MaxDirectMemorySize”删除。

**步骤6** 查看告警信息, 是否产生“ALM-19008 HBase服务进程堆内存使用率超出阈值”告警。

- 是, 参考“ALM-19008 HBase服务进程堆内存使用率超出阈值”处理告警。
- 否, 执行**步骤8**。

**步骤7** 观察界面告警是否清除。

- 是, 处理完毕。
- 否, 执行**步骤8**。

### 收集故障信息

**步骤8** 在FusionInsight Manager界面, 选择“运维 > 日志 > 下载”。

**步骤9** 在“服务”中勾选待操作集群的“HBase”。

**步骤10** 单击右上角的 设置日志收集的“开始时间”和“结束时间”分别为告警产生时间的前后10分钟, 单击“下载”。

**步骤11** 请联系运维人员, 并发送已收集的故障日志信息。

----结束

## 告警清除

此告警修复后，系统会自动清除此告警，无需手工清除。

## 参考信息

无。

## 12.13.155 ALM-19011 RegionServer 的 Region 数量超出阈值

### 告警解释

系统每30秒周期性检测每个HBase服务实例中每个RegionServer的Region数。该指标可以在HBase服务监控界面和RegionServer角色监控界面查看，当检测到某个RegionServer上的Region数超出阈值（默认连续20次超过默认阈值2000）时产生该告警。用户可通过“运维 > 告警 > 阈值设置 > 服务 > HBase”修改阈值。当Region数小于或等于阈值时，告警消除。

#### 说明

若集群启用了多实例功能且安装了多个HBase服务，请根据“定位信息”的“服务名”值来确定具体产生告警的HBase服务。例如HBase1服务不可用，则“定位信息”中显示服务名=HBase1，处理步骤中的操作对象也应由HBase调整为HBase1。

### 告警属性

| 告警ID  | 告警级别 | 是否自动清除 |
|-------|------|--------|
| 19011 | 重要   | 是      |

### 告警参数

| 参数名称 | 参数含义       |
|------|------------|
| 来源   | 产生告警的集群名称。 |
| 服务名  | 产生告警的服务名称。 |
| 角色名  | 产生告警的角色名称。 |
| 主机名  | 产生告警的主机名。  |

### 对系统的影响

RegionServer的Region数超出阈值，会影响HBase的数据读写性能。

### 可能原因

- RegionServer的Region分布不均衡。
- HBase集群规模过小。

## 处理步骤

### 查看告警定位信息

- 步骤1** 在FusionInsight Manager首页，选择“运维 > 告警 > 告警”，选中“告警ID”为“19011”的告警，查看“定位信息”中产生该告警的服务实例和主机名。
- 步骤2** 在FusionInsight Manager首页，选择“集群 > 待操作集群的名称 > 服务 > HBase”，单击“HMaster(主)”，打开该HBase实例的WebUI，查看RegionServer上Region分布是否均衡。

#### 📖 说明

admin用户默认不具备其他组件的管理权限，如果访问组件原生界面时出现因权限不足而打不开页面或内容显示不全时，可手动创建具备对应组件管理权限的用户进行登录。

- 是，执行**步骤9**。
- 否，执行**步骤3**。

图 12-37 HBase 的 WebUI

| ServerName                        | Start time                   | Last contact | Version | Requests Per Second | Num. Regions |
|-----------------------------------|------------------------------|--------------|---------|---------------------|--------------|
| 100-100-10-170-21302-100000172071 | Fri Sep 11 10:42:53 CST 2020 | 1s           | 2.2.3   | 0                   | 8            |
| 100-100-10-301-21302-100000172068 | Fri Sep 11 10:42:53 CST 2020 | 0s           | 2.2.3   | 0                   | 4            |
| 100-100-11-107-21302-100000172080 | Fri Sep 11 10:42:53 CST 2020 | 1s           | 2.2.3   | 0                   | 4            |
| Total                             |                              |              |         | 0                   | 16           |

### 负载均衡

- 步骤3** 以root用户登录HBase客户端所在节点。进入客户端安装目录，设置环境变量：

```
cd 客户端安装目录
```

```
source bigdata_env
```

如果集群采用安全版本，要进行安全认证。执行kinit hbase命令，按提示输入密码（向MRS集群管理员获取密码）。

- 步骤4** 执行以下命令进入hbase shell，查看目前负载均衡功能是否打开：

```
hbase shell
```

```
balancer_enabled
```

- 是，执行**步骤6**。
- 否，执行**步骤5**。

- 步骤5** 在hbase shell，中执行命令打开负载均衡功能，并执行命令查看确认成功打开：

```
balance_switch true
```

```
balancer_enabled
```

- 步骤6** 执行balancer命令手动触发负载均衡。

#### 📖 说明

建议打开和手动触发负载均衡操作在业务低峰期进行。



**步骤7** FusionInsight Manager 首页，选择“集群 > 待操作集群的名称 > 服务 > HBase”，单击“HMaster(主)”，打开该HBase实例的WebUI，刷新页面查看Region分布是否均衡。

- 是，执行[步骤8](#)。
- 否，执行[步骤21](#)。

**步骤8** 观察该告警是否清除。

- 是，处理完毕。
- 否，执行[步骤9](#)。

### 清理无用HBase表

#### 说明

在清理过程中，请谨慎操作，确保删除数据的准确性。

**步骤9** 在FusionInsight Manager 首页，选择“集群 > 待操作集群的名称 > 服务 > HBase”，单击“HMaster(主)”，打开该HBase实例的WebUI，查看该HBase服务实例上存储的表并记录可删除的无用表。

**步骤10** 在hbase shell中，执行**disable**和**drop**命令，确认删除无用表，以减少Region数：

```
disable '待删除表名'
```

```
drop '待删除表名'
```

**步骤11** 在hbase shell中，执行命令查看目前负载均衡功能是否打开：

```
balancer_enabled
```

- 是，执行[步骤13](#)。
- 否，执行[步骤12](#)。

**步骤12** 在hbase shell中，执行命令打开负载均衡功能并确认成功打开：

```
balance_switch true
```

```
balancer_enabled
```

**步骤13** 在hbase shell中，执行**balancer**命令手动触发负载均衡。

**步骤14** 在FusionInsight Manager 首页，选择“集群 > 待操作集群的名称 > 服务 > HBase”，单击产生该告警的HBase服务实例，单击“HMaster(主)”，打开该HBase实例的WebUI，刷新页面查看Region分布是否均衡。

- 是，执行[步骤15](#)。
- 否，执行[步骤21](#)。

**步骤15** 观察该告警是否清除。

- 是，处理完毕。
- 否，执行[步骤16](#)。

### 调整阈值

**步骤16** 在FusionInsight Manager 首页，选择“运维 > 告警 > 阈值设置 > 待操作集群的名称 > HBase > 单个RegionServer的Region数目”，选中目前应用的规则，单击“修改”查看目前的阈值设置是否合理。

- 如果过小, 则根据集群实际情况, 增大阈值, 执行**步骤17**。
- 如果阈值设置合理, 则执行**步骤18**。

**步骤17** 观察该告警是否清除。

- 是, 处理完毕。
- 否, 执行**步骤18**。

#### 系统扩容

**步骤18** 对HBase集群扩容, 增加节点, 并在节点上增加RegionServer实例, 然后按照“负载均衡”小节中, 打开负载均衡功能并手动触发。

**步骤19** 在FusionInsight Manager首页, 选择“集群 > 待操作集群的名称 > 服务”, 单击产生该告警的HBase服务实例, 单击“HMaster(主)”, 打开该HBase实例的WebUI, 刷新页面查看Region分布是否均衡。

- 是, 执行**步骤20**。
- 否, 执行**步骤21**。

**步骤20** 观察该告警是否清除。

- 是, 处理完毕。
- 否, 执行**步骤21**。

#### 收集故障信息

**步骤21** 在主备集群的FusionInsight Manager界面, 选择“运维 > 日志 > 下载”。

**步骤22** 在“服务”中勾选待操作集群的“HBase”。

**步骤23** 单击右上角的 设置日志收集的“开始时间”和“结束时间”分别为告警产生时间的前后10分钟, 单击“下载”。

**步骤24** 请联系运维人员, 并发送已收集的故障日志信息。

----结束

## 告警清除

此告警修复后, 系统会自动清除此告警, 无需手工清除。

## 参考信息

无。

## 12.13.156 ALM-19012 HBase 系统表目录或文件丢失

### 告警解释

系统按120秒周期性检测HBase在HDFS上的如下目录和文件是否存在, 当检测到文件或者目录不存在时, 上报该告警。当文件或目录都恢复后, 告警恢复。

检查内容:

- 命名空间hbase在HDFS上的目录。

- hbase.version文件。
- hbase:meta表在HDFS上的目录、.tableinfo和.regioninfo文件。
- hbase:namespace表在HDFS上的目录、.tableinfo和.regioninfo文件。
- hbase:hindex表在HDFS上的目录、.tableinfo和.regioninfo文件。
- hbase:acl表在HDFS上的目录、.tableinfo和.regioninfo文件(该表在普通模式集群默认不存在)。

#### 📖 说明

若集群启用了多实例功能且安装了多个HBase服务，请根据“定位信息”的“服务名”值来确定具体产生告警的HBase服务。例如HBase1服务不可用，则“定位信息”中显示服务名=HBase1，处理步骤中的操作对象也应由HBase调整为HBase1。

## 告警属性

| 告警ID  | 告警级别 | 是否自动清除 |
|-------|------|--------|
| 19012 | 紧急   | 是      |

## 告警参数

| 参数名称 | 参数含义       |
|------|------------|
| 来源   | 产生告警的集群名称。 |
| 服务名  | 产生告警的服务名称。 |
| 角色名  | 产生告警的角色名称。 |
| 主机名  | 产生告警的主机名。  |

## 对系统的影响

HBase服务重启/启动失败。

## 可能原因

HDFS上的文件或者目录缺失。

## 处理步骤

### 检查告警原因

**步骤1** 在FusionInsight Manager首页，选择“运维 > 告警 > 告警”，选中“告警ID”为“19012”的告警，查看“告警原因”中的是否提示未知异常。

- 是，执行[步骤4](#)。
- 否，执行[步骤2](#)。

**步骤2** 在FusionInsight Manager首页，选择“运维 > 备份恢复 > 备份管理”，查看任务名称为“default”的备份任务或者其他执行成功的用户自己配置的HBase元数据备份任务是否有执行成功的记录。

- 是，执行**步骤3**。
- 否，执行**步骤4**。

**步骤3** 使用最近一次备份的元数据，对HBase服务的元数据进行恢复操作。

#### 收集故障信息

**步骤4** 在主备集群的FusionInsight Manager界面，选择“运维 > 日志 > 下载”。

**步骤5** 在“服务”中勾选待操作集群的有问题的HBase服务。

**步骤6** 单击右上角的 设置日志收集的“开始时间”和“结束时间”分别为告警产生时间的前后10分钟，单击“下载”。

**步骤7** 请联系运维人员，并发送已收集的故障日志信息。

----结束

## 告警清除

此告警修复后，系统会自动清除此告警，无需手工清除。

## 参考信息

无。

## 12.13.157 ALM-19013 region 处在 RIT 状态的时长超过阈值

### 告警解释

系统按300秒周期性检测HBase上的region处在RIT状态的数量。当检测到处在RIT状态的region时长超过阈值时长（连续两次超过阈值），上报该告警。当处在超时状态的region都恢复后，告警恢复。

#### 说明

若集群启用了多实例功能且安装了多个HBase服务，请根据“定位信息”的“服务名”值来确定具体产生告警的HBase服务。例如HBase1服务不可用，则“定位信息”中显示服务名=HBase1，处理步骤中的操作对象也应由HBase调整为HBase1。

### 告警属性

| 告警ID  | 告警级别 | 是否自动清除 |
|-------|------|--------|
| 19013 | 重要   | 是      |

## 告警参数

| 参数名称 | 参数含义       |
|------|------------|
| 来源   | 产生告警的集群名称。 |
| 服务名  | 产生告警的服务名称。 |
| 角色名  | 产生告警的角色名称。 |
| 主机名  | 产生告警的主机名。  |

## 对系统的影响

表的部分数据丢失或不可用。

## 可能原因

- Compaction永久阻塞。
- HDFS文件异常。

## 处理步骤

### 检查告警原因

- 步骤1** 在FusionInsight Manager首页，选择“运维 > 告警 > 告警”，选中“告警ID”为“19013”的告警，查看“定位信息”中的主机名及角色名。
- 步骤2** 选择“集群 > 待操作集群的名称 > 服务 > HBase”，单击图表区域右上角的下拉菜单，选择“定制 > 服务 > 处在RIT状态的region数”，单击“确定”，查看该图表中“处在RIT状态达到阈值时长的region数”监控项是否在连续3个检测周期内检测到值。（默认阈值为60秒）。
- 是，执行**步骤3**。
  - 否，执行**步骤7**。
- 步骤3** 选择“集群 > 待操作集群的名称 > 服务 > HBase > HMaster（主） > Tables”，查看是否只是某一个表的region RIT状态超时。
- 是，执行**步骤4**。
  - 否，执行**步骤7**。
- 步骤4** 在客户端执行**hbase hbck**是否报错“ No table descriptor file under hdfs://hacluster/hbase/data/default/table”。
- 是，执行**步骤5**。
  - 否，执行**步骤7**。
- 步骤5** 以root用户登录客户端。执行如下命令：
- ```
cd 客户端安装目录
source bigdata_env
```
- 如为安全模式集群，请执行**kinit hbase**

登录HMaster WebUI，在导航栏选择“Procedure & Locks”，在Procedures查看是否有处于Waiting状态的process id。如果有，需要执行以下命令将procedure lock释放：

```
hbase hbck -j 客户端安装目录/HBase/hbase/tools/hbase-hbck2-*.jar bypass -o pid
```

查看State是否处于Bypass状态，如果界面上的procedures一直处于RUNNABLE(Bypass)状态，需要进行主备切换。执行**assigns**命令使region重新上线。

```
hbase hbck -j 客户端安装目录/HBase/hbase/tools/hbase-hbck2-*.jar assigns -o regionName
```

步骤6 在客户端执行**hbase hbck**，查看否报错“No table descriptor file under hdfs://hacluster/hbase/data/default/table”。

- 是，执行**步骤7**。
- 否，处理完毕。

收集故障信息

步骤7 在主备集群的FusionInsight Manager界面，选择“运维 > 日志 > 下载”。

步骤8 在“服务”中勾选待操作集群的有问题的HBase服务。

步骤9 单击右上角的 设置日志收集的“开始时间”和“结束时间”分别为告警产生时间的前后10分钟，单击“下载”。

步骤10 请联系运维人员，并发送已收集的故障日志信息。

----结束

告警清除

此告警修复后，系统会自动清除此告警，无需手工清除。

参考信息

无。

12.13.158 ALM-19014 在 ZooKeeper 上的容量配额使用率严重超过阈值

告警解释

系统每120秒周期性检测HBase服务的znode使用情况，当检测到HBase服务的znode容量使用率超出紧急告警的阈值（默认90%）时产生该告警。

当znode的容量使用率小于严重告警的阈值时，告警恢复。

说明

若集群启用了多实例功能且安装了多个HBase服务，请根据“定位信息”的“服务名”值来确定具体产生告警的HBase服务。例如“定位信息”中显示“服务名=HBase-1”，处理步骤中的操作对象也应由HBase调整为HBase-1。

告警属性

告警ID	告警级别	是否自动清除
19014	紧急	是

告警参数

参数名称	参数含义
来源	产生告警的集群名称。
服务名	产生告警的服务名称。
角色名	产生告警的角色名称。
主机名	产生告警的主机名。
Threshold	产生告警的阈值。

对系统的影响

产生该告警表示HBase服务的znode的容量使用率已经严重超过规定的阈值，会导致HBase服务的写入请求失败。

可能原因

- HBase配置了容灾并且容灾存在数据同步失败或者同步速度慢。
- HBase集群存在大量的WAL文件在进行split。

处理步骤

检查znode容量配置和使用量

步骤1 在FusionInsight Manager首页，选择“运维 > 告警 > 告警”，选中“告警ID”为“19014”的告警，查看“附加信息”中的阈值。

步骤2 以root用户登录HBase客户端。执行以下命令进入客户端安装目录：

```
cd 客户端安装目录
```

然后执行以下命令设置环境变量：

```
source bigdata_env
```

如果集群采用安全版本，要执行以下命令进行安全认证：

```
kinit hbase
```

按提示输入密码（向MRS集群管理员获取密码）。

步骤3 执行**hbase zkcli**命令进入ZooKeeper客户端，然后执行命令**listquota /hbase**查看对应HBase服务的znode容量配额，其中命令中的znode根目录为对应HBase服务的参数

“zookeeper.znode.parent”所指定。下图标注所示即为当前HBase服务根znode的容量配置。

```
[zk: :24002, :24002, :24002(CONNECTED) 145] listquota /hbase
absolute path is /zookeeper/quota/hbase
Output quota for /hbase count=1500000,bytes=10240
Output stat for /hbase count=42,bytes=1601
```

步骤4 执行命令`getusage /hbase/splitWAL`查看该znode的容量使用情况，查看返回结果的“Data size”跟znode容量配额的比值是否接近告警的阈值。

- 是，执行**步骤5**。
- 否，执行**步骤6**。

步骤5 在FusionInsight Manager首页，选择“运维 > 告警 > 告警”，查看是否存在“告警ID”为“12007”、“19000”或者“19013”且“定位信息”中的“服务名”为当前HBase服务的告警。

- 是，单击对应告警右侧的“查看帮助”并按照帮助文档进行处理，执行**步骤8**。
- 否，执行**步骤9**。

步骤6 执行命令`getusage /hbase/replication`查看该znode的容量使用情况，查看返回结果的“Data size”跟znode容量配额的比值是否接近告警的阈值。

- 是，执行**步骤7**。
- 否，执行**步骤9**。

步骤7 选择“运维 > 告警 > 告警”，查看是否存在“告警ID”为“19006”且“定位信息”中的“服务名”为当前HBase服务的告警。

- 是，单击对应告警右侧的“查看帮助”并按照帮助文档进行处理，执行**步骤8**。
- 否，执行**步骤9**。

步骤8 等待5分钟，观察界面告警是否清除。

- 是，处理完毕。
- 否，执行**步骤9**。

收集故障信息

步骤9 在FusionInsight Manager界面，选择“运维 > 日志 > 下载”。

步骤10 在“服务”中勾选待操作集群的“HBase”。

步骤11 单击右上角的 设置日志收集的“开始时间”和“结束时间”分别为告警产生时间的前后10分钟，单击“下载”。

步骤12 请联系运维人员，并发送已收集的故障日志信息。

----结束

告警清除

此告警修复后，系统会自动清除此告警，无需手工清除。

参考信息

无。

12.13.159 ALM-19015 在 ZooKeeper 上的数量配额使用率超过阈值

告警解释

系统每120秒周期性检测HBase服务的znode使用情况，当检测到HBase服务的znode数量使用率超出告警的阈值（默认75%）时产生该告警。

当znode的数量使用率小于告警的阈值时，告警恢复。

📖 说明

若集群启用了多实例功能且安装了多个HBase服务，请根据“定位信息”的“服务名”值来确定具体产生告警的HBase服务。例如“定位信息”中显示服务名=HBase-1，处理步骤中的操作对象也应由HBase调整为HBase-1。

告警属性

告警ID	告警级别	是否自动清除
19015	重要	是

告警参数

参数名称	参数含义
来源	产生告警的集群名称。
服务名	产生告警的服务名称。
角色名	产生告警的角色名称。
主机名	产生告警的主机名。
Threshold	产生告警的阈值。

对系统的影响

产生该告警表示HBase服务的znode的数量使用率已经超过规定的阈值，如果不及时处理，可能会导致问题级别升级为紧急，影响数据写入。

可能原因

- HBase配置了容灾并且容灾存在数据同步失败或者同步速度慢；
- HBase集群存在大量的WAL文件在进行split。

处理步骤

检查znode数量配额和使用量

步骤1 在FusionInsight Manager首页，选择“运维 > 告警 > 告警”，选中“告警ID”为“19015”的告警，查看“附加信息”中的阈值。

步骤2 以root用户登录HBase客户端。执行以下命令进入客户端安装目录：

```
cd 客户端安装目录
```

然后执行以下命令设置环境变量：

```
source bigdata_env
```

如果集群采用安全版本，要执行以下命令进行安全认证：

```
kinit hbase
```

按提示输入密码（向MRS集群管理员获取密码）。

步骤3 执行hbase zkcli命令进入ZooKeeper客户端，然后执行命令listquota /hbase查看对应HBase服务的znode数量配额，其中命令中的znode根目录为对应HBase服务的参数“zookeeper.znode.parent”所指定。下图标注所示即为当前HBase服务根znode的数量配额。

```
[zk: :24002, :24002, :24002(CONNECTED) 7] listquota /hbase
absolute path is /zookeeper/quota/hbase
Output quota for /hbase count=1500000,bytes=10240
Output stat for /hbase count=59,bytes=1902
```

步骤4 执行命令getusage /hbase/splitWAL查看该znode的数量使用情况，查看返回结果的“Node count”跟znode数量配额的比值是否接近告警的阈值。

- 是，执行**步骤5**。
- 否，执行**步骤6**。

步骤5 在FusionInsight Manager首页，选择“运维 > 告警 > 告警”，查看是否存在“告警ID”为“12007”、“19000”或者“19013”且“定位信息”中的“服务名”为当前HBase服务的告警。

- 是，单击对应告警右侧的“查看帮助”并按照帮助文档进行处理，执行**步骤8**。
- 否，执行**步骤9**。

步骤6 执行命令getusage /hbase/replication查看该znode的数量使用情况，查看返回结果的“Node count”跟znode数量配额的比值是否接近告警的阈值。

- 是，执行**步骤7**。
- 否，执行**步骤9**。

步骤7 在FusionInsight Manager首页，选择“运维 > 告警 > 告警”，查看是否存在“告警ID”为“19006”并且“定位信息”中的“服务名”为当前HBase服务的告警。

- 是，单击对应告警右侧的“查看帮助”并按照帮助文档进行处理，执行**步骤8**。
- 否，执行**步骤9**。

步骤8 观察界面告警是否清除。

- 是，处理完毕。
- 否，执行**步骤9**。

收集故障信息

步骤9 在FusionInsight Manager界面，选择“运维 > 日志 > 下载”。

步骤10 在“服务”中勾选待操作集群的“HBase”。

步骤11 单击右上角的 设置日志收集的“开始时间”和“结束时间”分别为告警产生时间的前后10分钟，单击“下载”。

步骤12 请联系运维人员，并发送已收集的故障日志信息。

----结束

告警清除

此告警修复后，系统会自动清除此告警，无需手工清除。

参考信息

无。

12.13.160 ALM-19016 在 ZooKeeper 上的数量配额使用率严重超过阈值

告警解释

系统每120秒周期性检测HBase服务的znode使用情况，当检测到HBase服务的znode数量使用率超出紧急告警的阈值（默认90%）时产生该告警。

当znode的数量使用率小于严重告警的阈值时，告警恢复。

说明

若集群启用了多实例功能且安装了多个HBase服务，请根据“定位信息”的“服务名”值来确定具体产生告警的HBase服务。例如“定位信息”中显示服务名=HBase-1，处理步骤中的操作对象也应由HBase调整为HBase-1。

告警属性

告警ID	告警级别	是否自动清除
19016	紧急	是

告警参数

参数名称	参数含义
来源	产生告警的集群名称。
服务名	产生告警的服务名称。
角色名	产生告警的角色名称。
主机名	产生告警的主机名。
Threshold	产生告警的阈值。

对系统的影响

产生该告警表示HBase服务的znode的数量使用率已经严重超过规定的阈值，会导致HBase服务的写入请求失败。

可能原因

- HBase配置了容灾并且容灾存在数据同步失败或者同步速度慢；
- HBase集群存在大量的WAL文件在进行split。

处理步骤

检查znode数量配置和使用量

步骤1 在FusionInsight Manager首页，选择“运维 > 告警 > 告警”，选中“告警ID”为“19016”的告警，查看“附加信息”中的阈值。

步骤2 以root用户登录HBase客户端。执行以下命令进入客户端安装目录：

```
cd 客户端安装目录
```

然后执行以下命令设置环境变量：

```
source bigdata_env
```

如果集群采用安全版本，要执行以下命令进行安全认证：

```
kinit hbase
```

按提示输入密码（向MRS集群管理员获取密码）。

步骤3 执行hbase zkcli命令进入ZooKeeper客户端，然后执行命令listquota /hbase查看对应HBase服务的znode容量配额，其中命令中的znode根目录为对应HBase服务的参数“zookeeper.znode.parent”所指定。下图标注所示即为当前HBase服务根znode的容量配置。

```
[zk: :24002, :24002, :24002(CONNECTED) 7] listquota /hbase
absolute path is /zookeeper/quota/hbase
Output quota for /hbase count=1500000,bytes=10240
Output stat for /hbase count=59,bytes=1902
```

步骤4 执行命令getusage /hbase/splitWAL查看该znode的数量使用情况，查看返回结果的“Node count”跟znode数量配额的比值是否接近告警的阈值。

- 是，执行**步骤5**。
- 否，执行**步骤6**。

步骤5 在FusionInsight Manager首页，选择“运维 > 告警 > 告警”，查看是否存在“告警ID”为“12007”、“19000”或者“19013”且“定位信息”中的“服务名”为当前HBase服务的告警。

- 是，单击对应告警右侧的“查看帮助”并按照帮助文档进行处理，执行**步骤8**。
- 否，执行**步骤9**。

步骤6 执行命令getusage /hbase/replication查看该znode的数量使用情况，查看返回结果的“Node count”跟znode数量配额的比值是否接近告警的阈值。

- 是，执行**步骤7**。
- 否，执行**步骤9**。

步骤7 选择“运维 > 告警 > 告警”，查看是否存在“告警ID”为“19006”并且“定位信息”中的“服务名”为当前HBase服务的告警。

- 是，单击对应告警右侧的“查看帮助”并按照帮助文档进行处理，执行**步骤8**。
- 否，执行**步骤9**。

步骤8 观察界面告警是否清除。

- 是，处理完毕。
- 否，执行**步骤9**。

收集故障信息

步骤9 在FusionInsight Manager界面，选择“运维 > 日志 > 下载”。

步骤10 在“服务”中勾选待操作集群的“HBase”。

步骤11 单击右上角的 设置日志收集的“开始时间”和“结束时间”分别为告警产生时间的前后10分钟，单击“下载”。

步骤12 请联系运维人员，并发送已收集的故障日志信息。

----结束

告警清除

此告警修复后，系统会自动清除此告警，无需手工清除。

参考信息

无。

12.13.161 ALM-19017 在 ZooKeeper 上的容量配额使用率超过阈值

告警解释

系统每120秒周期性检测HBase服务的znode使用情况，当检测到HBase服务的znode容量使用率超出告警的阈值（默认75%）时产生该告警。

当znode的容量使用率小于告警的阈值时，告警恢复。

说明

若集群启用了多实例功能且安装了多个HBase服务，请根据“定位信息”的“服务名”值来确定具体产生告警的HBase服务。例如“定位信息”中显示服务名=HBase-1，处理步骤中的操作对象也应由HBase调整为HBase-1。

告警属性

告警ID	告警级别	是否自动清除
19017	重要	是

告警参数

参数名称	参数含义
来源	产生告警的集群名称。
服务名	产生告警的服务名称。
角色名	产生告警的角色名称。
主机名	产生告警的主机名。
Threshold	产生告警的阈值。

对系统的影响

产生该告警表示HBase服务的znode的容量使用率已经超过规定的阈值，如果不及时处理，可能会导致问题级别升级为紧急，影响数据写入。

可能原因

- HBase配置了容灾并且容灾存在数据同步失败或者同步速度慢；
- HBase集群存在大量的WAL文件在进行split。

处理步骤

检查znode容量配置和使用量

步骤1 在FusionInsight Manager首页，选择“运维 > 告警 > 告警”，选中“告警ID”为“19017”的告警，查看“附加信息”中的阈值。

步骤2 以root用户登录HBase客户端。执行以下命令进入客户端安装目录：

```
cd 客户端安装目录
```

然后执行以下命令设置环境变量：

```
source bigdata_env
```

如果集群采用安全版本，要执行以下命令进行安全认证：

```
kinit hbase
```

按提示输入密码（向MRS集群管理员获取密码）。

步骤3 执行**hbase zkcli**命令进入ZooKeeper客户端，然后执行命令**listquota /hbase**查看对应HBase服务的znode容量配额，其中命令中的znode根目录为对应HBase服务的参数“zookeeper.znode.parent”所指定。下图标注所示即为当前HBase服务根znode的容量配置。

```
[zk: :24002, :24002, :24002(CONNECTED) 145] listquota /hbase
absolute path is /zookeeper/quota/hbase
Output quota for /hbase count=1500000,bytes=10240
Output stat for /hbase count=42,bytes=1601
```

步骤4 执行命令**getusage /hbase/splitWAL**查看该znode的容量使用情况，查看返回结果的“Data size”跟znode容量配额的比值是否接近告警的阈值。

- 是, 执行**步骤5**。
- 否, 执行**步骤6**。

步骤5 在FusionInsight Manager首页, 查看是否存在“告警ID”为“12007”、“19000”或者“19013”且“定位信息”中的“服务名”为当前HBase服务的告警。

- 是, 单击对应告警右侧的“查看帮助”并按照帮助文档进行处理, 执行**步骤8**。
- 否, 执行**步骤7**。

步骤6 执行命令`getusage /hbase/replication`查看该znode的容量使用情况, 查看返回结果的“Data size”跟znode容量配额的比值是否接近告警的阈值。

- 是, 执行**步骤7**。
- 否, 执行**步骤9**。

步骤7 在FusionInsight Manager首页, 选择“运维 > 告警 > 告警”, 查看是否存在“告警ID”为“19006”并且“定位信息”中的“服务名”为当前HBase服务的告警。

- 是, 单击对应告警右侧的“查看帮助”并按照帮助文档进行处理, 执行**步骤8**。
- 否, 执行**步骤9**。

步骤8 观察界面告警是否清除。

- 是, 处理完毕。
- 否, 执行**步骤9**。

收集故障信息

步骤9 在FusionInsight Manager界面, 选择“运维 > 日志 > 下载”。

步骤10 在“服务”中勾选待操作集群的“HBase”。

步骤11 单击右上角的 设置日志收集的“开始时间”和“结束时间”分别为告警产生时间的前后10分钟, 单击“下载”。

步骤12 请联系运维人员, 并发送已收集的故障日志信息。

----结束

告警清除

此告警修复后, 系统会自动清除此告警, 无需手工清除。

参考信息

无。

12.13.162 ALM-19018 HBase 合并队列超出阈值

告警解释

系统每300秒周期性检测HBase服务的compaction队列长度, 当检测到HBase服务的compaction队列长度超过告警的阈值(默认100)时产生该告警。当compaction队列长度小于告警的阈值时, 告警恢复。

说明

若集群启用了多实例功能且安装了多个HBase服务，请根据“定位信息”的“服务名”值来确定具体产生告警的HBase服务。例如“定位信息”中显示服务名=HBase-1，处理步骤中的操作对象也应由HBase调整为HBase-1。

告警属性

告警ID	告警级别	是否自动清除
19018	次要	是

告警参数

参数名称	参数含义
来源	产生告警的集群名称。
服务名	产生告警的服务名称。
角色名	产生告警的角色名称。
主机名	产生告警的主机名。

对系统的影响

产生该告警表示HBase服务的compaction队列长度已经超过规定的阈值，如果不及时处理，可能会导致集群性能下降，影响数据读写。

可能原因

- HBase RegionServer数太少。
- HBase 单个RegionServer上Region数过多。
- HBase RegionServer堆大小较小。
- 资源不足。
- 相关参数配置不合理。

处理步骤

检查相关配置是否合理

- 步骤1** 在FusionInsight Manager首页，选择“运维 > 告警 > 告警”，查看是否存在告警ID为“19008”或“19011”的告警。
- 是，单击对应告警右侧的“查看帮助”并按照帮助文档进行处理，执行**步骤3**。
 - 否，执行**步骤2**。
- 步骤2** 在FusionInsight Manager首页，选择“集群 > 待操作集群的名称 > HBase > 配置 > 全部配置，搜索“hbase.hstore.compaction.min”，“hbase.hstore.compaction.max”，

“hbase.regionserver.thread.compaction.small” 和
“hbase.regionserver.thread.compaction.throttle”，适当调大其值。

步骤3 观察界面告警是否清除。

- 是，处理完毕。
- 否，执行**步骤4**。

收集故障信息

步骤4 在FusionInsight Manager界面，选择“运维 > 日志 > 下载”。

步骤5 在“服务”中勾选待操作集群的“HBase”。

步骤6 单击右上角的 设置日志收集的“开始时间”和“结束时间”分别为告警产生时间的前后10分钟，单击“下载”。

步骤7 请联系运维人员，并发送已收集的故障日志信息。

----结束

告警清除

此告警修复后，系统会自动清除此告警，无需手工清除。

参考信息

无。

12.13.163 ALM-19019 HBase 容灾等待同步的 HFile 文件数量超过阈值

告警解释

系统每30秒周期性检测每个HBase服务实例RegionServer等待同步的HFile文件数量。该指标可以在RegionServer角色监控界面查看，当检测到某个RegionServer上的等待同步HFile文件数量超出阈值（默认连续20次超过默认阈值128）时产生该告警。用户可通过“运维 > 告警 > 阈值设置 > 待操作集群 > HBase”来修改阈值。当等待同步的HFile文件数量小于或等于阈值时，告警消除。

告警属性

告警ID	告警级别	是否自动清除
19019	重要	是

告警参数

参数名称	参数含义
来源	产生告警的集群名称。

参数名称	参数含义
服务名	产生告警的服务名称。
角色名	产生告警的角色名称。
主机名	产生告警的主机名。
Trigger Condition	系统当前指标取值满足自定义的告警设置条件。

对系统的影响

RegionServer等待同步的HFile文件数量超出阈值，会影响HBase使用的znode超出阈值，影响HBase服务状态。

可能原因

- 网络异常。
- RegionServer的Region分布不均匀。
- 备集群HBase服务规模过小。

处理步骤

查看告警定位信息

步骤1 在FusionInsight Manager首页，选择“运维 > 告警 > 告警”，选择“告警ID”为“19019”的告警，查看“定位信息”中产生该告警的服务实例和主机名。

检查主备集群RegionServer之间的网络连接。

步骤2 执行ping命令，查看故障RegionServer节点和备集群RegionServer所在主机的网络连接是否正常。

- 是，执行[步骤5](#)
- 否，执行[步骤3](#)

步骤3 联系网络管理员恢复网络。

步骤4 网络恢复后，在告警列表中，查看本告警是否清除。

- 是，处理完毕。
- 否，执行[步骤5](#)。

检查主集群RegionServer的Region分布情况

步骤5 在FusionInsight Manager首页，选择“集群 > 待操作集群的名称 > 服务 > HBase”，单击“HMaster(主)”，打开该HBase实例的WebUI，查看Region Servers上Region分布是否均衡。

步骤6 以omm用户登录故障RegionServer节点。

步骤7 进入客户端安装目录，设置环境变量。

`cd 客户端安装目录`

source bigdata_env

如果集群采用安全版本，要进行安全认证。执行 `kinit hbase` 命令，按提示输入密码（向MRS集群管理员获取密码）。

步骤8 执行以下命令查看目前负载均衡功能是否打开。

hbase shell

balancer_enabled

- 是，执行[步骤10](#)。
- 否，执行[步骤9](#)。

步骤9 在hbase shell中执行命令打开负载均衡功能，并执行命令查看确认成功打开。

balance_switch true

balancer_enabled

步骤10 执行 `balancer` 命令手动触发负载均衡。

说明

建议打开和手动触发负载均衡操作在业务低峰期进行。

步骤11 观察该告警是否清除。

- 是，处理完毕。
- 否，执行[步骤12](#)。

检查备集群HBase服务规模

步骤12 对HBase集群扩容，增加节点，并在节点上增加RegionServer实例。然后执行[步骤步骤6](#) - [步骤步骤10](#)，打开负载均衡功能并手动触发。

步骤13 在FusionInsight Manager首页，选择“集群 > 待操作集群的名称 > 服务 > HBase”，单击“HMaster(主)”，打开该HBase实例的WebUI，刷新页面查看Region分布是否均衡。

- 是，执行[步骤14](#)。
- 否，执行[步骤15](#)。

步骤14 观察该告警是否清除。

- 是，处理完毕。
- 否，执行[步骤15](#)。

收集故障信息

步骤15 在主备群的FusionInsight Manager界面，选择“运维 > 日志 > 下载”。

步骤16 在“服务”中勾选待操作集群的“HBase”。

步骤17 单击右上角的 设置日志收集的“开始时间”和“结束时间”分别为告警产生时间的前后10分钟，单击“下载”。

步骤18 请联系运维人员，并发送已收集的故障日志信息。

----结束

告警清除

此告警修复后，系统会自动清除此告警，无需手工清除。

参考信息

无。

12.13.164 ALM-19020 HBase 容灾等待同步的 wal 文件数量超过阈值

告警解释

系统每30秒周期性检测每个HBase服务实例RegionServer等待同步的wal文件数量。该指标可以在RegionServer角色监控界面查看，当检测到某个RegionServer上的等待同步wal文件数量超出阈值（默认连续20次超过默认阈值128）时产生该告警。用户可通过“运维 > 告警 > 阈值设置 > 待操作集群 > HBase”修改阈值。当等待同步的wal文件数量小于或等于阈值时，告警消除。

告警属性

告警ID	告警级别	是否自动清除
19020	重要	是

告警参数

参数名称	参数含义
来源	产生告警的集群名称。
服务名	产生告警的服务名称。
角色名	产生告警的角色名称。
主机名	产生告警的主机名。
Trigger Condition	系统当前指标取值满足自定义的告警设置条件。

对系统的影响

RegionServer等待同步的wal文件数量超出阈值，会影响HBase使用的znode超出阈值，影响HBase服务状态。

可能原因

- 网络异常。
- RegionServer的Region分布不均匀。

- 备集群HBase服务规模过小。

处理步骤

查看告警定位信息

步骤1 在FusionInsight Manager首页，选择“运维 > 告警 > 告警”，选择“告警ID”为“19020”的告警，查看“定位信息”中产生该告警的服务实例和主机名。

检查主备集群RegionServer之间的网络连接。

步骤2 执行ping命令，查看故障RegionServer节点和备集群RegionServer所在主机的网络连接是否正常。

- 是，执行**步骤5**
- 否，执行**步骤3**

步骤3 联系网络管理员恢复网络。

步骤4 网络恢复后，在告警列表中，查看本告警是否清除。

- 是，处理完毕。
- 否，执行**步骤5**。

检查主集群RegionServer的Region分布情况

步骤5 在FusionInsight Manager首页，选择“集群 > 待操作集群的名称 > 服务 > HBase”，单击“HMaster(主)”，打开该HBase实例的WebUI，查看Region Servers上Region分布是否均衡。

步骤6 以omm用户登录故障RegionServer节点。

步骤7 进入客户端安装目录，设置环境变量。

```
cd 客户端安装目录
```

```
source bigdata_env
```

如果集群采用安全版本，要进行安全认证。执行kinit hbase命令，按提示输入密码（向MRS集群管理员获取密码）。

步骤8 执行以下命令查看目前负载均衡功能是否打开。

```
hbase shell
```

```
balancer_enabled
```

- 是，执行**步骤10**。
- 否，执行**步骤9**。

步骤9 在hbase shell中执行命令打开负载均衡功能，并执行命令查看确认成功打开。

```
balance_switch true
```

```
balancer_enabled
```

步骤10 执行balancer命令手动触发负载均衡。

说明

建议打开和手动触发负载均衡操作在业务低峰期进行。

步骤11 观察该告警是否清除。

- 是，处理完毕。
- 否，执行**步骤12**。

检查备集群HBase服务规模

步骤12 对HBase集群扩容，增加节点，并在节点上增加RegionServer实例。然后执行**步骤6-步骤10**，打开负载均衡功能并手动触发。

步骤13 在FusionInsight Manager首页，选择“集群 > 待操作集群的名称 > 服务 > HBase”，单击“HMaster(主)”，打开该HBase实例的WebUI，刷新页面查看Region分布是否均衡。

- 是，执行**步骤14**。
- 否，执行**步骤15**。

步骤14 观察该告警是否清除。

- 是，处理完毕。
- 否，执行**步骤15**。

收集故障信息

步骤15 在主备群的FusionInsight Manager界面，选择“运维 > 日志 > 下载”。

步骤16 在“服务”中勾选待操作集群的“HBase”。

步骤17 单击右上角的 设置日志收集的“开始时间”和“结束时间”分别为告警产生时间的前后10分钟，单击“下载”。

步骤18 请联系运维人员，并发送已收集的故障日志信息。

----结束

告警清除

此告警修复后，系统会自动清除此告警，无需手工清除。

参考信息

无。

12.13.165 ALM-20002 Hue 服务不可用

告警解释

系统按60秒周期性检测Hue服务状态。当Hue服务不可用时产生该告警。

当Hue服务恢复时，告警恢复。

告警属性

告警ID	告警级别	是否自动清除
20002	紧急	是

告警参数

参数名称	参数含义
来源	产生告警的集群名称。
服务名	产生告警的服务名称。
角色名	产生告警的角色名称。
主机名	产生告警的主机名。

对系统的影响

系统无法提供数据加载，查询，提取服务。

可能原因

- Hue服务所依赖内部服务KrbServer故障。
- Hue服务所依赖内部服务DBService故障。
- 与DBService连接的网络异常。

处理步骤

检查KrbServer服务是否正常。

步骤1 在FusionInsight Manager界面，选择“集群 > 待操作集群的名称 > 服务”，在服务列表中查看“KrbServer”的“运行状态”是否为“良好”。

- 是，执行[步骤4](#)。
- 否，执行[步骤2](#)。

步骤2 手动重启KrbServer服务。

步骤3 等待几分钟。检查“Hue服务不可用”告警是否恢复。

- 是，处理完毕。
- 否，执行[步骤4](#)。

检查DBService是否正常

步骤4 登录FusionInsight Manager界面，选择“集群 > 待操作集群的名称 > 服务”。

步骤5 在服务列表中查看DBService服务运行状态是否为“良好”。

- 是，执行[步骤8](#)。
- 否，执行[步骤6](#)。

步骤6 重启DBService服务。

说明

重启服务需要输入FusionInsight Manager管理员密码。

步骤7 等待几分钟。检查“Hue服务不可用”告警是否恢复。

- 是，操作结束。
- 否，执行**步骤8**。

检查与DBService连接的网络是否正常

步骤8 在FusionInsight Manager界面，选择“集群 > 待操作集群的名称 > 服务 > Hue > 实例”，记录主Hue的IP地址。

步骤9 登录主Hue的IP地址。

步骤10 执行ping命令，查看主Hue所在主机与DBService服务所在主机的网络连接是否正常。（获取DBService服务IP地址的方式和获取主Hue IP地址的方式相同。）

- 是，执行**步骤13**。
- 否，执行**步骤11**。

步骤11 联系网络管理员恢复网络。

步骤12 等待几分钟。检查“Hue服务不可用”告警是否恢复。

- 是，处理完毕。
- 否，执行**步骤13**。

收集故障信息

步骤13 在FusionInsight Manager界面，选择“运维 > 日志 > 下载”。

步骤14 在“服务”框中勾选如下节点信息。

- Hue
- Controller

步骤15 单击右上角的 设置日志收集的“开始时间”和“结束时间”分别为告警产生时间的前后10分钟，单击“下载”。

步骤16 在FusionInsight Manager界面，选择“集群 > 待操作集群的名称 > 服务 > Hue”。

步骤17 选择“更多 > 重启服务”，单击“确定”。

步骤18 检查该告警是否恢复。

- 是，处理完毕。
- 否，执行**步骤19**。

步骤19 请联系运维人员，并发送已收集的故障日志信息。

----结束

告警清除

此告警修复后，系统会自动清除此告警，无需手工清除。

参考信息

无。

12.13.166 ALM-24000 Flume 服务不可用

告警解释

告警模块按180秒周期检测Flume服务状态，当检测到Flume服务异常时，系统产生此告警。

当系统检测到Flume服务恢复正常，且告警处理完成时，告警恢复。

告警属性

告警ID	告警级别	是否自动清除
24000	紧急	是

告警参数

参数名称	参数含义
来源	产生告警的集群名称。
服务名	产生告警的服务名称。
角色名	产生告警的角色名称。
主机名	产生告警的主机名。

对系统的影响

当Flume服务不可用时，Flume不能正常工作，数据传输业务中断。

可能原因

Flume实例全部故障。

处理步骤

步骤1 以omm用户登录Flume实例所在节点，执行`ps -ef|grep "flume.role=server"`命令查看当前节点是否存在flume进程。

- 是，执行**步骤3**。
- 否，重启Flume故障实例或Flume服务，执行**步骤2**。

步骤2 在告警列表中查看“Flume服务不可用”告警是否清除。

- 是，处理完毕。
- 否，执行**步骤3**。

收集故障信息。

步骤3 在FusionInsight Manager界面，选择“运维 > 日志 > 下载”。

步骤4 在“服务”框中勾选待操作集群的“Flume”。

步骤5 单击右上角的 设置日志收集的“开始时间”和“结束时间”分别为告警产生时间的前后1小时，单击“下载”。

步骤6 请联系运维人员，并发送已收集的故障日志信息。

----结束

告警清除

此告警修复后，系统会自动清除此告警，无需手工清除。

参考信息

无。

12.13.167 ALM-24001 Flume Agent 异常

告警解释

Flume Agent监控模块对Flume Agent状态进行监控，当Flume Agent进程故障（每5秒检测一次）或Flume Agent启动失败时（即时上报告警），系统产生此告警。

当检测到Flume Agent进程故障恢复，Flume Agent启动成功，且告警处理完成时，告警恢复。

告警属性

告警ID	告警级别	是否自动清除
24001	重要	是

告警参数

参数名称	参数含义
来源	产生告警的集群名称。
服务名	产生告警的服务名称。
AgentId	产生告警的Agent ID。
角色名	产生告警的角色名称。
主机名	产生告警的主机名。

对系统的影响

产生告警的Flume Agent实例无法正常启动，定义在该实例下的数据传输任务暂时中断，对于实时数据传输，会丢失实时数据。

可能原因

- JAVA_HOME目录不存在或JAVA权限异常。
- Flume Agent目录权限异常。
- Flume Agent启动失败。

处理步骤

检查JAVA_HOME目录是否存在或JAVA权限是否正确

步骤1 以root用户登录故障节点IP所在主机。

步骤2 执行以下命令获取发生告警的Flume客户端安装目录。(AgentId可以在告警的“定位信息”中获取)

```
ps -ef|grep AgentId | grep -v grep | awk -F 'conf-file ' '{print $2}' | awk -F 'fusioninsight' '{print $1}'
```

步骤3 使用“su - Flume安装用户”命令切换到Flume安装用户，执行cd Flume客户端安装目录/fusioninsight-flume-1.9.0/conf/命令，进入Flume的配置目录。

步骤4 执行cat ENV_VARS | grep JAVA_HOME命令。

步骤5 检查JAVA_HOME目录是否存在，若步骤**步骤4**执行结果返回不为空，且ll \$JAVA_HOME/不为空，则JAVA_HOME目录存在。

- 是，执行**步骤7**。
- 否，执行**步骤6**。

步骤6 指定正确的JAVA_HOME目录。

步骤7 执行\$JAVA_HOME/bin/java -version命令检查Flume Agent运行用户是否有JAVA可执行权限，若可以查到java版本，这说明JAVA权限满足，否则不满足。

- 是，执行**步骤9**。
- 否，执行**步骤8**。

📖 说明

JAVA_HOME为安装Flume客户端时export导出的环境变量，也可以进入到Flume客户端安装目录/fusioninsight-flume-1.9.0/conf目录下，执行cat ENV_VARS | grep JAVA_HOME命令来查看变量的值。

步骤8 执行chmod 750 \$JAVA_HOME/bin/java命令赋予Flume Agent运行用户JAVA可执行权限。

检查Flume Agent的目录权限。

步骤9 以root用户登录故障节点IP所在主机。

步骤10 执行以下命令，进入Flume Agent的安装目录。

```
cd Flume客户端安装目录/fusioninsight-flume-1.9.0/conf/
```

步骤11 执行ls -al * -R命令，检查所有文件的所有者是否均是Flume Agent运行用户。

- 是，执行**步骤12**。
- 否，使用chown命令修改文件所有者为Flume Agent运行用户。

检查Flume Agent配置。

步骤12 执行`cat properties.properties | grep spoolDir`以及`cat properties.properties | grep TAILDIR`命令，确认Flume Source是否是spoolDir类型或TAILDIR类型，若任意一个命令有返回值，则为spoolDir类型或TAILDIR类型。

- 是，执行**步骤13**。
- 否，执行**步骤17**。

步骤13 查看数据监控目录是否存在。

- 是，执行**步骤15**。
- 否，执行**步骤14**。

📖 说明

查看spoolDir监控目录，执行命令：`cat properties.properties | grep spoolDir`

```
root@fusioninsight-flume-1.9.0:~# cat properties.properties | grep spoolDir
client_sources.aal.spoolDir = /opt/liuxingcheng/flumeclient/sourcedata/flumesourcedata
```

查看TAILDIR监控目录，执行命令：`cat properties.properties | grep parentDir`

```
root@fusioninsight-flume-1.9.0:~# cat properties.properties | grep parentDir
server_sources.AAAA.filegroups.F1.parentDir = /tmp/flumetest/taildir_data
```

步骤14 指定服务器上用户自定义已经存在的数据监控目录。

步骤15 查看Flume Agent运行用户对**步骤13**所指定的监控目录是否有可读可写可执行权限。

- 是，执行**步骤17**。
- 否，执行**步骤16**。

📖 说明

使用Flume运行用户进入监控目录，若可以创建文件，这说明Flume运行用户是否对该监控目录具有可读可写可执行权限。

步骤16 执行“`chmod 777 Flume监控目录`”命令赋予Flume Agent运行用户对**步骤13**监控目录的可读可写可执行权限。

步骤17 确认Flume Sink对接组件是否处于安全模式。

- 是，执行**步骤18**。
- 否，执行**步骤23**。

📖 说明

若用户业务配置文件`properties.properties`的sink为hdfs sink、hbase sink，当配置文件中包含有keytab时，则Flume Sink对接组件处于安全模式。

若用户业务配置文件`properties.properties`的sink为kafka sink，当配置参数`*.security.protocol`的值为SASL_PLAINTEXT或为SASL_SSL时，则Flume Sink对接的Kafka处于安全模式。

步骤18 使用“`ll keytab路径命令`”查看配置文件“`*.kerberosKeytab`”参数所指的keytab认证路径是否存在。

- 是，执行**步骤20**。
- 否，执行**步骤19**。

📖 说明

keytab路径查看方式：`cat properties.properties | grep keytab`

```
root@fusioninsight-flume-1.9.0:~# cat properties.properties | grep keytab
client_sinks.CCCC.kerberosKeytab = /opt/huawei/Bigdata/FusionInsight_Porter_8.0.0/1_ll_Flume/etc/user.keytab
```

- 步骤19** 将步骤**步骤18**中kerberosKeytab参数的值指定为用户自定的keytab路径，执行**步骤21**。
- 步骤20** 执行步骤**步骤18**查看Flume Agent运行用户是否有访问keytab认证文件的权限，若返回为keytab路径，则表示有权限，否则无权限。
- 是，执行**步骤22**。
 - 否，执行**步骤21**。
- 步骤21** 执行“**chmod 755 ketab文件**”赋予步骤**步骤19**中所指定的keytab文件的可读权限，并重启Flume进程。
- 步骤22** 查看告警列表中该告警是否已清除。
- 是，处理完毕。
 - 否，执行**步骤23**。
- 收集故障信息。**
- 步骤23** 在FusionInsight Manager界面，选择“运维 > 日志 > 下载”。
- 步骤24** 在“服务”框中勾选待操作集群的“Flume”。
- 步骤25** 单击右上角的 设置日志收集的“开始时间”和“结束时间”分别为告警产生时间的前后1小时，单击“下载”。
- 步骤26** 请联系运维人员，并发送已收集的故障日志信息。

----结束

告警清除

此告警修复后，系统会自动清除此告警，无需手工清除。

参考信息

无。

12.13.168 ALM-24003 Flume Client 连接中断

告警解释

告警模块对Flume Server的连接端口状态进行监控。当Flume Client连接到Flume Server的某个端口，Client端连续3分钟未与Server端连接时，系统产生此告警。

当Flume Server收到Flume Client连接消息，告警恢复。

告警属性

告警ID	告警级别	是否自动清除
24003	重要	是

告警参数

参数名称	参数含义
来源	产生告警的集群名称。
客户端IP	Flume客户端IP地址。
客户端名称	Flume客户端的Agent名称。
sink名称	Flume Agent的sink名称。

对系统的影响

产生告警的Flume Client无法与Flume Server端进行通信，Flume Client端的数据无法传输到Flume Server端。

可能原因

- Flume Client端与Flume Server端网络故障。
- Flume Client端进程故障。
- Flume Client端配置错误。

处理步骤

检查Flume Client与Flume Server的网络状况。

步骤1 以root用户登录到告警定位参数中描述的Flume ClientIP所在主机。

步骤2 执行ping *Flume Server IP地址*命令，检查Flume Client到Flume Server的网络是否正常。

- 是，执行**步骤3**。
- 否，执行**步骤11**。

检查Flume Client端进程故障。

步骤3 以root用户登录到告警定位参数中描述的Flume ClientIP所在主机。

步骤4 执行ps -ef|grep flume |grep client命令，查看是否存在Flume Client进程。

- 是，执行**步骤5**。
- 否，执行**步骤11**。

检查Flume Client端的配置。

步骤5 以root用户登录到告警定位参数中描述的Flume ClientIP所在主机。

步骤6 执行cd *Flume客户端安装目录/fusioninsight-flume-1.9.0/conf/*命令，进入Flume的配置目录。

步骤7 执行cat properties.properties命令，查看当前的Flume Client配置文件。

步骤8 根据Flume Agent的配置说明检查“properties.properties”的配置是否有误。

- 是，执行**步骤9**。

- 否, 执行**步骤11**。

步骤9 修改“properties.properties”配置文件。

查看告警是否已清除。

步骤10 查看告警列表中, 该告警是否已清除。

- 是, 处理完毕。
- 否, 执行**步骤11**。

收集故障信息。

步骤11 在FusionInsight Manager界面, 选择“运维 > 日志 > 下载”。

步骤12 在“服务”框中勾选待操作集群的“Flume”。

步骤13 单击右上角的 设置日志收集的“开始时间”和“结束时间”分别为告警产生时间的前后1小时, 单击“下载”。

步骤14 使用传输工具, 收集Flume Client端“/var/log/Bigdata/flume-client”下的日志。

步骤15 请联系运维人员, 并发送已收集的故障日志信息。

----结束

告警清除

此告警修复后, 系统会自动清除此告警, 无需手工清除。

参考信息

无。

12.13.169 ALM-24004 Flume 读取数据异常

告警解释

告警模块对Flume Source的状态进行监控, 当Source读取不到数据的时长超过阈值时, 系统即时上报告警。

默认阈值为0, 表示不开启。用户可通过conf目录下的配置文件properties.properties修改阈值: 修改对应source的“NoDatatime”参数。

当Source读取到数据, 且告警处理完成时, 告警恢复。

告警属性

告警ID	告警级别	是否自动清除
24004	重要	是

告警参数

参数名称	参数含义
来源	产生告警的集群名称。
服务名	产生告警的服务名称。
主机名	产生告警的主机名。
AgentId	产生告警的Agent id。
部件类型	产生告警的元素类型。
部件名	产生告警的元素名称。

对系统的影响

如果数据源有数据，Flume Source持续读取不到数据，数据采集会停止。

可能原因

- Flume Source故障，导致数据无法发送。
- 网络故障，导致数据无法发送。

处理步骤

检查Flume Source是否故障。

步骤1 本地打开用户自定义配置文件properties.properties，搜索配置文件中是否有“type = spoolDir”关键字确认Flume Source是否是spoolDir类型。

- 是，执行**步骤2**。
- 否，执行**步骤3**。

步骤2 查看设置的spoolDir监控目录，是否所有的文件均已传输完毕。

- 是，处理完毕。
- 否，执行**步骤5**。

说明

spoolDir的监控目录为用户自定义配置文件properties.properties中.spoolDir的参数值。若监控目录文件已传输完毕，则该监控目录下的所有文件以.COMPLETED后缀结尾。

步骤3 本地打开用户自定义配置文件properties.properties，搜索配置文件中是否有“org.apache.flume.source.kafka.KafkaSource”关键字确认Flume Source是否是Kafka类型。

- 是，执行**步骤4**。
- 否，执行**步骤7**。

步骤4 查看Kafka Source配置的topic数据是否已经消费完毕。

- 是，处理完毕。
- 否，执行**步骤5**。

步骤5 在FusionInsight Manager首页，选择“集群 > 待操作集群的名称 > 服务 > Flume > 实例”。

步骤6 单击进入故障节点的Flume实例页面，查看监控指标“Source速度指标”，检查告警中的Source速度是否为0。

- 是，执行**步骤11**。
- 否，执行**步骤7**。

检查Flume Source配置的IP所在节点与故障节点的网络状态。

步骤7 本地打开用户自定义配置文件properties.properties，搜索配置文件中是否有“type = avro”关键字确认Flume Source是否是avro类型。

- 是，执行**步骤8**。
- 否，执行**步骤11**。

步骤8 以root用户登录故障节点所在主机，执行ping Flume Source配置的IP地址命令查看对端主机是否可以ping通。

- 是，执行**步骤11**。
- 否，执行**步骤9**。

步骤9 联系网络管理员恢复网络。

步骤10 等待一段时间后，在告警列表中，查看告警是否清除。

- 是，处理完毕。
- 否，执行**步骤11**。

收集故障信息。

步骤11 在FusionInsight Manager界面，选择“运维 > 日志 > 下载”。

步骤12 在“服务”框中勾选待操作集群的“Flume”。

步骤13 单击右上角的 设置日志收集的“开始时间”和“结束时间”分别为告警产生时间的前后1小时，单击“下载”。

步骤14 请联系运维人员，并发送已收集的故障日志信息。

---结束

告警清除

此告警修复后，系统会自动清除此告警，无需手工清除。

参考信息

无。

12.13.170 ALM-24005 Flume 传输数据异常

告警解释

告警模块对Flume Channel的容量状态进行监控，当Channel满的时长超过阈值，或Source向Channel放数据失败的次数超过阈值后，系统即时上报告警。

默认阈值为10，用户可通过conf目录下的配置文件properties.properties修改阈值：修改对应channel的“channelfullcount”参数。

当Flume Channel空间被释放，且告警处理完成时，告警恢复。

告警属性

告警ID	告警级别	是否自动清除
24005	重要	是

告警参数

参数名称	参数含义
来源	产生告警的集群名称。
服务名	产生告警的服务名称。
主机名	产生告警的主机名。
AgentId	产生告警的Agent id。
部件类型	产生告警的元素类型。
部件名	产生告警的元素名称。

对系统的影响

Flume Channel的磁盘空间使用量有继续增长的趋势，将会使数据导入到指定目的地的时间增长，当Flume Channel的磁盘空间使用量达到100%时会导致Flume Agent进程暂停工作。

可能原因

- Flume Sink故障，导致数据无法发送。
- 网络故障，导致数据无法发送。

处理步骤

检查Flume Sink是否故障。

步骤1 本地打开用户自定义配置文件properties.properties，搜索配置文件中是否有“type = hdfs”关键字确认Flume Sink是否是HDFS类型。

- 是，执行**步骤2**。
- 否，执行**步骤3**。

步骤2 在FusionInsight Manager的告警列表中查看是否有“HDFS服务不可用”告警产生，服务列表中HDFS是否已停止。

- 是，如果有告警参考“ALM-14000 HDFS服务不可用”的处理步骤处理该故障；如果HDFS已停止，启动HDFS服务，执行**步骤7**。

- 否, 执行**步骤7**。

步骤3 本地打开用户自定义配置文件properties.properties, 搜索配置文件中是否有“type = hbase”关键字确认Flume Sink是否是HBase类型。

- 是, 执行**步骤4**。
- 否, 执行**步骤5**。

步骤4 在FusionInsight Manager的告警列表中, 查看是否有“HBase服务不可用”告警产生, 服务列表中HBase是否已停止。

- 是, 如果有告警参考“ALM-19000 HBase服务不可用”的处理步骤处理该故障, 如果HBase已停止, 启动HBase服务。执行**步骤7**。
- 否, 执行**步骤7**。

步骤5 本地打开用户自定义配置文件properties.properties, 搜索配置文件中是否有“org.apache.flume.sink.kafka.KafkaSink”关键字确认Flume Sink是否是Kafka类型。

- 是, 执行**步骤6**。
- 否, 执行**步骤9**。

步骤6 在FusionInsight Manager的告警列表中, 查看是否有“Kafka服务不可用”告警产生, 服务列表中Kafka是否已停止。

- 是, 如果有告警参考“ALM-38000 Kafka服务不可用”的处理步骤处理该故障; 如果Kafka已停止, 启动Kafka服务, 执行**步骤7**。
- 否, 执行**步骤7**。

步骤7 在FusionInsight Manager首页, 选择“集群 > 待操作集群的名称 > 服务 > Flume > 实例”。

步骤8 单击进入故障节点的Flume实例页面, 查看指标“Sink速度指标”, 检查其速度是否为0。

- 是, 执行**步骤13**。
- 否, 执行**步骤9**。

检查Flume Sink配置的IP所在节点与故障节点的网络状态。

步骤9 本地打开用户自定义配置文件properties.properties, 搜索配置文件中是否有“type = avro”关键字确认Flume Sink是否是avro类型。

- 是, 执行**10**。
- 否, 执行**步骤13**。

步骤10 以root用户登录故障节点所在主机, 执行ping Flume Sink配置的IP地址命令查看对端主机是否可以ping通。

- 是, 执行**步骤13**。
- 否, 执行**步骤11**。

步骤11 联系网络管理员恢复网络。

步骤12 等待一段时间后, 在告警列表中, 查看告警是否清除。

- 是, 处理完毕。
- 否, 执行**步骤13**。

收集故障信息。

步骤13 在FusionInsight Manager界面，选择“运维 > 日志 > 下载”。

步骤14 在“服务”框中勾选待操作集群的“Flume”。

步骤15 单击右上角的 设置日志收集的“开始时间”和“结束时间”分别为告警产生时间的前后1小时，单击“下载”。

步骤16 请联系运维人员，并发送已收集的故障日志信息。

---结束

告警清除

此告警修复后，系统会自动清除此告警，无需手工清除。

参考信息

无。

12.13.171 ALM-24006 Flume Server 堆内存使用率超过阈值

告警解释

系统每60秒周期性检测Flume服务堆内存使用状态，当连续10次检测到Flume实例堆内存使用率超出阈值（最大内存的95%）时产生该告警，堆内存使用率小于阈值时，告警恢复。

告警属性

告警ID	告警级别	是否自动清除
24006	重要	是

告警参数

参数名称	参数含义
来源	产生告警的集群名称。
服务名	产生告警的服务名称。
角色名	产生告警的角色名称。
主机名	产生告警的主机名。
Trigger Condition	系统当前指标取值满足自定义的告警设置条件

对系统的影响

堆内存溢出可能导致服务崩溃。

可能原因

该节点Flume实例堆内存使用率过大，或配置的堆内存不合理，导致使用率超过阈值。

处理步骤

检查堆内存使用率。

- 步骤1** 在FusionInsight Manager首页，选择“运维 > 告警 > 告警 > Flume堆内存使用率超过阈值”，检查该告警的“定位信息”。查看告警上报的实例主机名。
- 步骤2** 在FusionInsight Manager首页，选择“集群 > 待操作集群的名称 > 服务 > Flume > 实例”，选择上报告警实例主机名对应的角色，单击图表区域右上角的下拉菜单，选择“定制 > Agent > Flume堆内存使用率”，单击“确定”。
- 步骤3** 查看Flume使用的堆内存是否已达到Flume设定的阈值（默认值为最大堆内存的95%）。
 - 是，执行**步骤4**。
 - 否，执行**步骤6**。
- 步骤4** 在FusionInsight Manager首页，选择“集群 > 待操作集群的名称 > 服务 > Flume > 配置”，选择“全部配置”，选择“Flume > 系统”。将“GC_OPTS”参数中“-Xmx”的值根据实际情况调大，并单击“保存”，单击“确定”。

说明

出现此告警时，说明当前flume server设置的堆内存无法满足当前数据传输所需的堆内存，建议堆内存调整为： $\text{channel capacity} * \text{最大单条数据大小} * \text{通道个数}$ ，但xmx参数值不能超过节点剩余内存。

- 步骤5** 重启受影响的服务或实例，观察界面告警是否清除。
 - 是，处理完毕。
 - 否，执行**步骤6**。

收集故障信息。

- 步骤6** 在FusionInsight Manager界面，选择“运维 > 日志 > 下载”。
- 步骤7** 在“服务”框中勾选待操作集群的“Flume”。
- 步骤8** 单击右上角的 设置日志收集的“开始时间”和“结束时间”分别为告警产生时间的前后10分钟，单击“下载”。
- 步骤9** 请联系运维人员，并发送已收集的故障日志信息。

----结束

告警清除

此告警修复后，系统会自动清除此告警，无需手工清除。

参考信息

无。

12.13.172 ALM-24007 Flume Server 直接内存使用率超过阈值

告警解释

系统每60秒周期性检测Flume服务直接内存使用状态，当连续5次检测到Flume实例直接内存使用率超出阈值（最大内存的80%）时，产生该告警。当Flume直接内存使用率小于或等于阈值时，告警恢复。

告警属性

告警ID	告警级别	是否自动清除
24007	重要	是

告警参数

参数名称	参数含义
来源	产生告警的集群名称。
服务名	产生告警的服务名称。
角色名	产生告警的角色名称。
主机名	产生告警的主机名。
Trigger Condition	系统当前指标取值满足自定义的告警设置条件。

对系统的影响

直接内存溢出可能导致服务崩溃。

可能原因

节点Flume实例直接内存使用率过大，或配置的直接内存不合理，导致使用率超过阈值。

处理步骤

检查直接内存使用率。

- 步骤1** 在FusionInsight Manager首页，选择“运维 > 告警 > 告警 > Flume直接内存使用率超过阈值”，检查该告警的“定位信息”。查看告警上报的实例主机名。
- 步骤2** 在FusionInsight Manager首页，选择“集群 > 待操作集群的名称 > 服务 > Flume > 实例”，选择上报告警实例主机名对应的角色，单击图表区域右上角的下拉菜单，选择“定制 > Agent > Flume直接内存使用率”，单击“确定”。
- 步骤3** 查看Flume使用的直接内存是否已达到Flume设定的阈值（默认值为最大直接内存的80%）。

- 是，执行**步骤4**。
- 否，执行**步骤6**。

步骤4 在FusionInsight Manager首页，选择“集群 > 待操作集群的名称 > 服务 > Flume > 配置”，选择“全部配置”，选择“Flume > 系统”。将“GC_OPTS”参数中“-XX:MaxDirectMemorySize”的值根据实际情况调大，并单击“保存”，单击“确定”。

说明

出现此告警时，说明当前flume server实例设置直接内存大小无法满足当前业务使用场景，建议调整“-XX:MaxDirectMemorySize”的值为当前直接内存使用量的两倍（或根据实际情况进行调整）。

步骤5 重新启动受影响的服务或实例，观察界面告警是否清除。

- 是，处理完毕。
- 否，执行**步骤6**。

收集故障信息。

步骤6 在FusionInsight Manager界面，选择“运维 > 日志 > 下载”。

步骤7 在“服务”框中勾选待操作集群的“Flume”。

步骤8 单击右上角的 设置日志收集的“开始时间”和“结束时间”分别为告警产生时间的前后10分钟，单击“下载”。

步骤9 请联系运维人员，并发送已收集的故障日志信息。

----结束

告警清除

此告警修复后，系统会自动清除此告警，无需手工清除。

参考信息

无。

12.13.173 ALM-24008 Flume Server 非堆内存使用率超过阈值

告警解释

系统每60秒周期性检测Flume服务非堆内存使用状态，当连续5次检测到Flume实例非堆内存使用率超出阈值（最大内存的80%）时产生该告警，非堆内存使用率小于阈值时，告警恢复。

告警属性

告警ID	告警级别	是否自动清除
24008	重要	是

告警参数

参数名称	参数含义
来源	产生告警的集群名称。
服务名	产生告警的服务名称。
角色名	产生告警的角色名称。
主机名	产生告警的主机名。
Trigger Condition	系统当前指标取值满足自定义的告警设置条件。

对系统的影响

非堆内存溢出可能导致服务崩溃。

可能原因

该节点Flume实例非堆内存使用率过大，或配置的非堆内存不合理，导致使用率超过阈值。

处理步骤

检查非堆内存使用率。

- 步骤1** 在FusionInsight Manager首页，选择“运维 > 告警 > 告警 > Flume非堆内存使用率超过阈值”，检查该告警的“定位信息”。查看告警上报的实例主机名。
- 步骤2** 在FusionInsight Manager首页，选择“集群 > 待操作集群的名称 > 服务 > Flume > 实例”，选择上报告警实例主机名对应的角色，单击图表区域右上角的下拉菜单，选择“定制 > Agent > Flume非堆内存使用率”，单击“确定”。
- 步骤3** 查看Flume使用的非堆内存是否已达到Flume设置的阈值（默认值为最大非堆内存的80%）。
- 是，执行**步骤4**。
 - 否，执行**步骤6**。
- 步骤4** 在FusionInsight Manager首页，选择“集群 > 待操作集群的名称 > 服务 > Flume > 配置”，选择“全部配置”，选择“Flume > 系统”。将“GC_OPTS”参数中“-XX:MaxPermSize”的值根据实际情况调大，并单击“保存”，单击“确定”。

说明

出现此告警时，说明当前flume server实例设置非堆内存大小无法满足当前业务使用场景，建议调整“-XX:MaxPermSize”的值为当前非堆内存使用量的两倍（或根据实际情况进行调整）。

- 步骤5** 重启受影响的服务或实例观察界面告警是否清除。
- 是，处理完毕。
 - 否，执行**步骤6**。

收集故障信息。

步骤6 在FusionInsight Manager界面, 选择“运维 > 日志 > 下载”。

步骤7 在“服务”框中勾选待操作集群的“Flume”。

步骤8 单击右上角的 设置日志收集的“开始时间”和“结束时间”分别为告警产生时间的前后10分钟, 单击“下载”。

步骤9 请联系运维人员, 并发送已收集的故障日志信息。

---结束

告警清除

此告警修复后, 系统会自动清除此告警, 无需手工清除。

参考信息

无。

12.13.174 ALM-24009 Flume Server 垃圾回收(GC)时间超过阈值

告警解释

系统每60秒周期性检测Flume进程的垃圾回收 (GC) 占用时间, 当连续5次检测到Flume进程的垃圾回收 (GC) 时间超出阈值 (默认12秒) 时, 产生该告警。垃圾回收 (GC) 时间小于阈值时, 告警恢复。

告警属性

告警ID	告警级别	是否自动清除
24009	重要	是

告警参数

参数名称	参数含义
来源	产生告警的集群名称。
服务名	产生告警的服务名称。
角色名	产生告警的角色名称。
主机名	产生告警的主机名。
Trigger Condition	系统当前指标取值满足自定义的告警设置条件。

对系统的影响

导致Flume数据传输效率低下。

可能原因

该节点Flume实例堆内存使用率过大，或配置的堆内存不合理，导致进程GC频繁。

处理步骤

检查GC时间。

- 步骤1** 在FusionInsight Manager首页，选择“运维 > 告警 > 告警 > Flume进程垃圾回收 (GC) 时间超过阈值”，检查该告警的“定位信息”。查看告警上报的实例主机名。
- 步骤2** 在FusionInsight Manager首页，选择“集群 > 待操作集群的名称 > 服务 > Flume > 实例”，选择上报告警实例主机名对应的角色，单击图表区域右上角的下拉菜单，选择“定制 > Agent > Flume垃圾回收 (GC) 总时间”，单击“确定”。
- 步骤3** 查看Flume每分钟的垃圾回收时间统计值是否大于告警阈值（默认12秒）。
- 是，执行**步骤4**。
 - 否，执行**步骤6**。
- 步骤4** 在FusionInsight Manager首页，选择“集群 > 待操作集群的名称 > 服务 > Flume > 配置”，选择“全部配置”，选择“Flume > 系统”。将“GC_OPTS”参数中“-Xmx”的值根据实际情况调大，并单击“保存”，单击“确定”。

📖 说明

出现此告警时，说明当前flume server设置的堆内存无法满足当前数据传输所需的堆内存，建议堆内存调整为： $\text{channel capacity} * \text{最大单条数据大小} * \text{通道个数}$ ，但xmx参数值不能超过节点剩余内存。

- 步骤5** 重启受影响的服务或实例，观察界面告警是否清除。
- 是，处理完毕。
 - 否，执行**步骤6**。

收集故障信息。

- 步骤6** 在FusionInsight Manager界面，选择“运维 > 日志 > 下载”。
- 步骤7** 在“服务”框中勾选待操作集群的“Flume”。
- 步骤8** 单击右上角的 设置日志收集的“开始时间”和“结束时间”分别为告警产生时间的前后10分钟，单击“下载”。
- 步骤9** 请联系运维人员，并发送已收集的故障日志信息。

----结束

告警清除

此告警修复后，系统会自动清除此告警，无需手工清除。

参考信息

无。

12.13.175 ALM-25000 LdapServer 服务不可用

告警解释

系统按30秒周期性检测LdapServer的服务状态，当检测到两个LdapServer服务均异常时产生该告警。

当检测到一个或两个LdapServer服务恢复时告警恢复。

告警属性

告警ID	告警级别	是否自动清除
25000	紧急	是

告警参数

参数名称	参数含义
来源	产生告警的集群名称。
服务名	产生告警的服务名称。
角色名	产生告警的角色名称。
主机名	产生告警的主机名。

对系统的影响

告警发生时，不能对集群中的KrbServer和LdapServer用户进行任何操作。例如，无法在FusionInsight Manager页面添加、删除或修改任何用户、用户组或角色，也无法修改用户密码。集群中原有的用户验证不受影响。

可能原因

- LdapServer服务所在节点故障。
- LdapServer进程故障。

处理步骤

检查LdapServer服务的两个SlapdServer实例所在节点是否故障。

- 步骤1** 在FusionInsight Manager首页，选择“集群 > 待操作集群的名称 > 服务 > LdapServer > 实例”。进入LdapServer实例页面获取两个SlapdServer实例所在节点的主机名。
- 步骤2** 选择“运维 > 告警 > 告警”，在告警列表中查看是否有“节点故障”告警产生。
 - 是，执行[步骤3](#)。
 - 否，执行[步骤6](#)。

步骤3 查看告警信息里的主机名是否和**步骤1**主机名一致。

- 是，执行**步骤4**。
- 否，执行**步骤6**。

步骤4 按“ALM-12006 节点故障”提供的步骤处理该告警。

步骤5 在告警列表中查看“LdapServer服务不可用”告警是否清除。

- 是，处理完毕。
- 否，执行**步骤10**。

检查LdapServer进程是否正常。

步骤6 选择“运维 > 告警 > 告警”，在告警列表中查看是否有“进程故障”告警产生。

- 是，执行**步骤7**。
- 否，执行**步骤10**。

步骤7 查看告警信息中的服务名和主机名是否和LdapServer服务名和主机名一致。

- 是，执行**步骤8**。
- 否，执行**步骤10**。

步骤8 按“ALM-12007 进程故障”提供的步骤处理该告警。

步骤9 在告警列表中查看“LdapServer服务不可用”告警是否清除。

- 是，处理完毕。
- 否，执行**步骤10**。

收集故障信息。

步骤10 在FusionInsight Manager界面，选择“运维 > 日志 > 下载”。

步骤11 在“服务”中勾选待操作集群的“LdapServer”。

步骤12 单击右上角的 设置日志收集的“开始时间”和“结束时间”分别为告警产生时间的前后10分钟，单击“下载”。

步骤13 请联系运维人员，并发送已收集的故障日志信息。

----结束

告警清除

此告警修复后，系统会自动清除此告警，无需手工清除。

参考信息

无。

12.13.176 ALM-25004 LdapServer 数据同步异常

告警解释

系统按30秒周期性检测LdapServer数据，如果连续12次检测，Manager的主备LdapServer的数据内容都不一致，产生该告警，当两者的数据一致时，对应告警恢复。

系统按30秒周期性检测LdapServer数据，如果连续12次检测，集群中的LdapServer的数据与Manager的LdapServer数据都不一致，产生该告警，当两者的数据一致时，对应告警恢复。

告警属性

告警ID	告警级别	是否自动清除
25004	紧急	是

告警参数

参数名称	参数含义
来源	产生告警的集群名称。
服务名	产生告警的服务名称。
角色名	产生告警的角色名称。
主机名	产生告警的主机节点信息。

对系统的影响

LdapServer数据不一致时，有可能是Manager上的LdapServer数据损坏，也有可能是集群上的LdapServer数据损坏，此时数据损坏的LdapServer进程将无法对外提供服务，影响Manager和集群的认证功能。

可能原因

- LdapServer进程所在的节点网络故障。
- LdapServer进程异常。
- OS重启导致的LdapServer数据损坏。

处理步骤

检查LdapServer所在的节点网络是否故障。

- 步骤1** 在FusionInsight Manager界面，选择“运维 > 告警 > 告警”。记录该告警定位信息中的“主机名”的IP地址为IP1（若出现多个告警，则分别记录其中的IP地址为IP1、IP2、IP3等）。

步骤2 联系运维人员，登录IP1节点，在这个节点上使用ping命令检查该节点与主OMS节点的管理平面IP是否可达。

- 是，执行**步骤4**。
- 否，执行**步骤3**。

步骤3 联系网络管理员恢复网络，然后查看“LdapServer数据同步异常”告警是否恢复。

- 是，处理完毕。
- 否，执行**步骤4**。

检查LdapServer进程是否正常。

步骤4 在FusionInsight Manager的“告警”页面，查看是否有LdapServer的“OLdap资源异常”告警产生。

- 是，执行**步骤5**。
- 否，执行**步骤7**。

步骤5 按照“ALM-12004 OLdap资源异常”提供的步骤处理该告警。

步骤6 在告警列表中查看“LdapServer数据同步异常”告警是否清除。

- 是，处理完毕。
- 否，执行**步骤7**。

步骤7 在FusionInsight Manager的“告警”页面，查看是否有LdapServer的“进程故障”告警产生。

- 是，执行**步骤8**。
- 否，执行**步骤10**。

步骤8 按照“ALM-12007 进程故障”提供的步骤处理该告警。

步骤9 在告警列表中查看“LdapServer数据同步异常”告警是否清除。

- 是，处理完毕。
- 否，执行**步骤10**。

检查是否存在因为OS重启导致LdapServer数据损坏。

步骤10 在FusionInsight Manager界面，选择“运维 > 告警 > 告警”。记录该告警定位信息中的“主机名”的IP地址为IP1（若出现多个告警，则分别记录其中的IP地址为IP1，IP2，IP3等）。选择“集群 > 待操作集群的名称 > 服务 > LdapServer > 配置”，记录LdapServer的端口号PORT（若告警定位信息中的IP地址为备管理节点IP地址，选择“系统 > OMS > oldap > 修改配置”，记录LdapServer服务侦听端口号）。

步骤11 以omm用户登录IP1节点。

步骤12 执行以下命令，观察查询出来的内容是否提示有error错误信息。

```
ldapsearch -H ldaps://IP1:PORT -LLL -x -D cn=root,dc=hadoop,dc=com -W -b ou=Peoples,dc=hadoop,dc=com
```

执行命令后需输入LDAP管理员密码，请联系MRS集群管理员获取。

- 是，执行**步骤13**。
- 否，执行**步骤15**。

步骤13 使用告警出现日期之前的备份文件进行LdapServer恢复和OMS恢复。

📖 说明

必须使用同一时间点的OMS和LdapServer备份数据进行恢复，否则可能造成业务和操作失败。当业务正常时需要恢复数据，建议手动备份最新管理数据后，再执行恢复数据操作，否则会丢失从备份时刻到恢复时刻之间的Manager数据。

步骤14 在告警列表中查看“LdapServer数据同步异常”告警是否清除。

- 是，处理完毕。
- 否，执行**步骤15**。

收集故障信息。

步骤15 在FusionInsight Manager界面，选择“运维 > 日志 > 下载”。

步骤16 在“服务”中勾选待操作集群的“LdapServer”和“OmsLdapServer”。

步骤17 单击右上角的 设置日志收集的“开始时间”和“结束时间”分别为告警产生时间的前后1小时，单击“下载”。

步骤18 请联系运维人员，并发送已收集的故障日志信息。

---结束

告警清除

此告警修复后，系统会自动清除此告警，无需手工清除。

参考信息

无。

12.13.177 ALM-25005 Nscd 服务异常

告警解释

系统每60秒周期性检测nscd服务的状态，如果连续4次（3分钟）查询不到nscd进程或者无法获取LdapServer中的用户时，产生该告警。

当进程恢复且可以获取LdapServer中的用户时，告警恢复。

告警属性

告警ID	告警级别	是否自动清除
25005	重要	是

告警参数

参数名称	参数含义
来源	产生告警的集群名称。

参数名称	参数含义
服务名	产生告警的服务名称。
主机名	产生告警的主机节点信息。

对系统的影响

nscd服务不可用时，可能会影响该节点从LdapServer上同步数据，此时，使用id命令可能会获取不到Ldap中的数据，影响上层业务。

可能原因

- nscd服务未启动。
- 网络故障，无法访问Ldap服务器。
- Name Service服务异常。
- OS执行命令慢导致无法查询用户。

处理步骤

检查nscd服务是否启动。

- 步骤1** 在FusionInsight Manager界面，选择“运维 > 告警 > 告警”。记录该告警定位信息中的“主机名”的IP地址为IP1（若出现多个告警，则分别记录其中的IP地址为IP1、IP2、IP3等）。
- 步骤2** 联系运维人员，以root用户登录IP1节点，在该节点上执行ps -ef | grep nscd命令，查看是否有/usr/sbin/nscd进程启动。
- 是，执行**步骤5**。
 - 否，执行**步骤3**。
- 步骤3** 以root用户执行service nscd restart命令，重启nscd服务，执行ps -ef | grep nscd命令，查看服务是否启动。
- 是，执行**步骤4**。
 - 否，执行**步骤15**。
- 步骤4** 5分钟后，以root用户再次执行命令，查看服务是否存在。
- 是，执行**步骤11**。
 - 否，执行**步骤15**。

检查网络是否故障，无法访问ldap服务器。

- 步骤5** 用root用户登录故障节点，在这个节点上使用ping命令检查该节点与LdapServer节点的网络是否畅通。
- 是，执行**步骤6**。
 - 否，请联系网络管理员，解决网络故障。

检查Name Service服务是否异常。

步骤6 用root用户登录故障节点，执行`cat /etc/nsswitch.conf`命令，查看NameService配置中的“passwd”、“group”、“services”、“netgroup”、“aliases”五项配置是否正确。

正确配置请参照：“passwd: compat ldap”、“group: compat ldap”、“services: files ldap”、“netgroup: files ldap”、“aliases: files ldap”。

- 是，执行**步骤7**。
- 否，执行**步骤9**。

步骤7 用root用户登录故障节点，执行`cat /etc/nscd.conf`命令，查看配置文件中“enable-cache passwd”、“positive-time-to-live passwd”、“enable-cache group”、“positive-time-to-live group”四项配置是否正确。

正确配置请参照：“enable-cache passwd yes”、“positive-time-to-live passwd 600”、“enable-cache group yes”、“positive-time-to-live group 3600”。

- 是，执行**步骤8**。
- 否，执行**步骤10**。

步骤8 用root用户执行`/usr/sbin/nscd -i group`和`/usr/sbin/nscd -i passwd`命令，等待2分钟，继续执行`id admin`和`id backup/manager`命令，查看是否能查询到结果。

- 是，执行**步骤11**。
- 否，执行**步骤15**。

步骤9 以root用户执行`vi /etc/nsswitch.conf`命令，将**步骤6**中的五项配置项改成正确配置，保存后执行`service nscd restart`命令重启nscd服务，等待2分钟，执行`id admin`和`id backup/manager`命令，查看是否能查询到结果。

- 是，执行**步骤11**。
- 否，执行**步骤15**。

步骤10 以root用户执行`vi /etc/nscd.conf`命令，将**步骤7**中的四项配置项改成正确配置，保存后执行`service nscd restart`命令重启nscd服务，等待2分钟，执行`id admin`和`id backup/manager`命令，查看是否能查询到结果。

- 是，执行**步骤11**。
- 否，执行**步骤15**。

步骤11 登录FusionInsight Manager界面，等待5分钟，然后查看“Nscd服务异常”告警是否恢复。

- 是，处理完毕。
- 否，执行**步骤12**。

检查操作系统执行命令是否卡顿。

步骤12 用root用户登录故障节点，执行命令`id admin`，观察命令返回结果时长，观察执行命令是否缓慢（超过3s即可认为执行命令慢）。

- 是，执行**步骤13**。
- 否，执行**步骤15**。

步骤13 执行命令`cat /var/log/messages`，查看nscd是否频繁重启或者存在Can't contact LDAP server的异常信息。

nscd异常信息样例：

```
Feb 11 11:44:42 10-120-205-33 nscd: nss_ldap: failed to bind to LDAP server ldaps://10.120.205.55:21780:
Can't contact LDAP server
Feb 11 11:44:43 10-120-205-33 ntpq: nss_ldap: failed to bind to LDAP server ldaps://10.120.205.55:21780:
Can't contact LDAP server
Feb 11 11:44:44 10-120-205-33 ntpq: nss_ldap: failed to bind to LDAP server ldaps://10.120.205.92:21780:
Can't contact LDAP server
```

- 是，执行**步骤14**。
- 否，执行**步骤15**。

步骤14 执行命令**vi \$BIGDATA_HOME/tmp/random_ldap_ip_order**，修改末尾数字，若原本为奇数则改为偶数，若原本为偶数则修改为奇数；

执行命令**vi /etc/ldap.conf**进入编辑模式，按“Insert”键开始编辑，然后将URI配置项的前两个IP进行调换。

修改完成后按“Esc”键退出编辑模式，并输入**:wq**保存退出。

执行命令**service nscd restart**，重启nscd服务，等待5分钟，再次执行**id admin**命令，观察返回结果时长，观察执行命令是否缓慢。

- 是，执行**步骤15**。
- 否，登录其他故障节点执行**步骤12至步骤14**；排查“/etc/ldap.conf”修改前URI中第一个LdapServer节点，是否故障，例如业务IP不可达、网络延时过长或者部署其他异常的软件。

收集故障信息。

步骤15 在FusionInsight Manager界面，选择“运维 > 日志 > 下载”。

步骤16 在“服务”中勾选待操作集群的“LdapClient”。

步骤17 单击右上角的 设置日志收集的“开始时间”和“结束时间”分别为告警产生时间的前后1小时，单击“下载”。

步骤18 请联系运维人员，并发送已收集的故障日志信息。

----结束

告警清除

此告警修复后，系统会自动清除此告警，无需手工清除。

参考信息

无。

12.13.178 ALM-25006 Sssd 服务异常

告警解释

系统每60秒周期性检测sssd服务的状态，如果连续4次（3分钟）查询不到sssd进程或者无法获取LdapServer中的用户时，产生该告警。

当进程恢复且可以获取LdapServer中的用户时，告警恢复。

告警属性

告警ID	告警级别	是否自动清除
25006	重要	是

告警参数

参数名称	参数含义
来源	产生告警的集群名称。
服务名	产生告警的服务名称。
主机名	产生告警的主机节点信息。

对系统的影响

sssd服务不可用时,可能会影响该节点从LdapServer上同步数据,此时,使用id命令可能会获取不到ldap中的数据,影响上层业务。

可能原因

- sssd服务未启动或启动错误。
- 网络故障,无法访问Ldap服务器。
- Name Service服务异常。
- OS执行命令慢导致无法查询用户。

处理步骤

检查sssd服务是否启动或启动错误。

- 步骤1** 在FusionInsight Manager界面,选择“运维 > 告警 > 告警”。记录该告警定位信息中的“主机名”的IP地址为IP1(若出现多个告警,则分别记录其中的IP地址为IP1、IP2、IP3等)。
- 步骤2** 联系运维人员,以root用户登录IP1节点,在该节点执行`ps -ef | grep sssd`命令,查看是否有/usr/sbin/sss进程启动。
- 是,执行**步骤3**。
 - 否,执行**步骤4**。
- 步骤3** 查看**步骤2**中查询的sss进程是否有三个子进程。
- 是,执行**步骤5**。
 - 否,执行**步骤4**。
- 步骤4** 以root用户执行`service sssd restart`命令重启sss服务,执行`ps -ef | grep sssd`命令,查看sss进程是否正常。

正常状态为:存在/usr/sbin/sss进程和三个子进程/usr/libexec/sss/sss_be、/usr/libexec/sss/sss_nss、/usr/libexec/sss/sss_pam。

- 是, 执行**步骤9**。
- 否, 执行**步骤13**。

检查网络是否故障, 无法访问ldap服务器。

步骤5 用root用户登录故障节点, 在这个节点上使用ping命令检查该节点与LdapServer节点的网络是否畅通。

- 是, 执行**步骤6**。
- 否, 请联系网络管理员, 解决网络故障。

检查Name Service服务是否异常。

步骤6 用root用户登录故障节点, 执行命令cat /etc/nsswitch.conf, 查看NameService配置中的“passwd”、“group”两项配置是否正确。

正确配置请参照: “passwd: files sss”、“group: files sss”。

- 是, 执行**步骤7**。
- 否, 执行**步骤8**。

步骤7 用root用户执行/usr/sbin/sss_cache -G和/usr/sbin/sss_cache -U命令, 等待2分钟, 执行id admin和id backup/manager命令, 查看是否能查询到结果。

- 是, 执行**步骤9**。
- 否, 执行**步骤13**。

步骤8 以root用户执行vi /etc/nsswitch.conf命令, 将**步骤6**中的两项配置项改成正确配置, 保存后执行service sssd restart命令重启sssds服务, 等待2分钟, 执行id admin和id backup/manager命令, 查看是否能查询到结果。

- 是, 执行**步骤9**。
- 否, 执行**步骤13**。

步骤9 登录FusionInsight Manager界面, 等待5分钟, 然后查看“Sssd服务异常”告警是否恢复。

- 是, 处理完毕。
- 否, 执行**步骤10**。

检查操作系统执行命令是否卡顿。

步骤10 用root用户登录故障节点, 执行命令id admin, 观察命令返回结果时长, 观察执行命令是否缓慢 (超过3s即可认为执行命令慢)。

- 是, 执行**步骤11**。
- 否, 执行**步骤13**。

步骤11 执行命令cat /var/log/messages, 查看sssds是否频繁重启或者存在Can't contact LDAP server的异常信息。

sssds重启样例

```
Feb 7 11:38:16 10-132-190-105 sssd[pam]: Shutting down
Feb 7 11:38:16 10-132-190-105 sssd[nss]: Shutting down
Feb 7 11:38:16 10-132-190-105 sssd[nss]: Shutting down
Feb 7 11:38:16 10-132-190-105 sssd[be[default]]: Shutting down
Feb 7 11:38:16 10-132-190-105 sssd: Starting up
Feb 7 11:38:16 10-132-190-105 sssd[be[default]]: Starting up
```

```
Feb 7 11:38:16 10-132-190-105 sssd[nss]: Starting up
Feb 7 11:38:16 10-132-190-105 sssd[pam]: Starting up
```

- 是，执行**步骤12**。
- 否，执行**步骤13**。

步骤12 执行命令 `vi $BIGDATA_HOME/tmp/random_ldap_ip_order`，修改末尾数字，若原本为奇数则改为偶数，若原本为偶数则修改为奇数。

执行命令 `vi /etc/sss/sss.conf`，将 `ldap_uri` 配置项的前两个 IP 进行颠倒，保存退出。

执行命令 `ps -ef | grep sssd` 查询 `sss` 进程 id，并将其 kill 掉，执行 `/usr/sbin/sss -D -f`，重启 `sss` 服务，等待 5 分钟，再次执行 `id admin` 命令。

观察返回结果时长，观察执行命令是否缓慢。

- 是，执行**步骤13**。
- 否，登录其他故障节点执行**步骤10至步骤12**；收集日志，并排查“`/etc/sss/sss.conf`”修改前 `ldap_uri` 中第一个 `ldaps` 节点是否故障，例如业务 IP 不可达、网络延时过长或者部署其他异常的软件。

收集故障信息。

步骤13 在 FusionInsight Manager 界面，选择“运维 > 日志 > 下载”。

步骤14 在“服务”中勾选待操作集群的“LdapClient”。

步骤15 单击右上角的 设置日志收集的“开始时间”和“结束时间”分别为告警产生时间的前后 1 小时，单击“下载”。

步骤16 请联系运维人员，并发送已收集的故障日志信息。

----结束

告警清除

此告警修复后，系统会自动清除此告警，无需手工清除。

参考信息

无。

12.13.179 ALM-25500 KrbServer 服务不可用

告警解释

系统按 30 秒周期性检测组件 `KrbServer` 的服务状态。当检测到组件 `KrbServer` 服务异常时产生该告警。

当检测到组件 `KrbServer` 服务恢复时告警恢复。

告警属性

告警ID	告警级别	是否自动清除
25500	紧急	是

告警参数

参数名称	参数含义
来源	产生告警的集群名称。
服务名	产生告警的服务名称。
角色名	产生告警的角色名称。
主机名	产生告警的主机名。

对系统的影响

告警发生时，不能对集群中的组件KrbServer进行任何操作。其它组件的KrbServer认证将受影响。集群中依赖KrbServer的组件运行状态将为故障。

可能原因

- 组件KrbServer服务所在节点故障。
- OLdap服务不可用。

处理步骤

检查组件KrbServer服务所在节点是否故障。

步骤1 在FusionInsight Manager首页，选择“集群 > 待操作集群的名称 > 服务 > KrbServer > 实例”。进入KrbServer实例页面查看KrbServer服务所在节点的主机名。

步骤2 在FusionInsight Manager的“告警”页面，查看是否有“节点故障”告警产生。

- 是，执行**步骤3**。
- 否，执行**步骤6**。

步骤3 查看告警信息里的主机名是否和**步骤1**主机名一致。

- 是，执行**步骤4**。
- 否，执行**步骤6**。

步骤4 按“ALM-12006 节点故障”提供的步骤处理该告警。

步骤5 在告警列表中查看“KrbServer服务不可用”告警是否清除。

- 是，处理完毕。
- 否，执行**步骤6**。

检查OLdap服务是否不可用。

步骤6 在FusionInsight Manager的“告警”页面，查看是否有“OLdap资源异常”告警产生。

- 是，执行**步骤7**。
- 否，执行**步骤9**。

步骤7 按“ALM-12004 OLdap资源异常”提供的步骤处理该告警。

步骤8 在告警列表中查看“KrbServer服务不可用”告警是否清除。

- 是，处理完毕。
- 否，执行**步骤9**。

收集故障信息。

步骤9 在FusionInsight Manager界面，选择“运维 > 日志 > 下载”。

步骤10 在“服务”中勾选待操作集群的“KrbServer”。

步骤11 单击右上角的 设置日志收集的“开始时间”和“结束时间”分别为告警产生时间的前后10分钟，单击“下载”。

步骤12 请联系运维人员，并发送已收集的故障日志信息。

----结束

告警清除

此告警修复后，系统会自动清除此告警，无需手工清除。

参考信息

无。

12.13.180 ALM-26051 Storm 服务不可用

告警解释

系统按照30秒的周期检测Storm服务是否可用，当集群全部的Nimbus节点异常时，Storm服务不可用，系统产生此告警。

当Storm服务恢复正常，告警自动清除。

告警属性

告警ID	告警级别	是否自动清除
26051	紧急	是

告警参数

参数名称	参数含义
来源	产生告警的集群名称。
服务名	产生告警的服务名称。
角色名	产生告警的角色名称。
主机名	产生告警的主机名。

对系统的影响

集群无法对外提供Storm服务，用户无法执行新的Storm任务。

可能原因

- Kerberos集群故障。
- ZooKeeper集群故障或假死。
- Storm集群中主备Nimbus状态异常。

处理步骤

检查Kerberos集群状态 (普通模式集群跳过此步骤)

步骤1 在FusionInsight Manager管理界面，选择“集群 > 待操作集群的名称 > 服务”。

步骤2 查看Kerberos服务的运行状态是否为“良好”。

- 是，执行[步骤5](#)。
- 否，执行[步骤3](#)。

步骤3 参考“ALM-25500 KrbServer服务不可用”的相关维护信息进行操作。

步骤4 查看告警是否清除。

- 是，处理完毕。
- 否，执行[步骤5](#)。

检查ZooKeeper集群状态

步骤5 查看ZooKeeper服务的运行状态是否为“良好”。

- 是，执行[步骤8](#)。
- 否，执行[步骤6](#)。

步骤6 如果Zookeeper服务停止运行，则启动服务，否则参考“ALM-13000 ZooKeeper服务不可用”的相关维护信息进行操作。

步骤7 查看告警是否清除。

- 是，处理完毕。
- 否，执行[步骤8](#)。

检查主备Nimbus状态

步骤8 选择“集群 > 待操作集群的名称 > 服务 > Storm > Nimbus”，进入Nimbus实例页面。

步骤9 查看“角色”中是否存在且仅存在一个状态为主的Nimbus节点。

- 是，执行[步骤13](#)。
- 否，执行[步骤10](#)。

步骤10 勾选两个Nimbus角色实例，选择“更多 > 重启实例”，查看是否重启成功。

- 是，执行[步骤11](#)。
- 否，执行[步骤13](#)。

步骤11 重新登录FusionInsight Manager管理界面，选择“集群 > 待操作集群的名称 > 服务 > Storm > Nimbus”，查看运行状态是否为“良好”。

- 是，执行**步骤12**。
- 否，执行**步骤13**。

步骤12 等待30秒，查看告警是否恢复。

- 是，处理完毕。
- 否，执行**步骤13**。

收集故障信息

步骤13 在FusionInsight Manager界面，选择“运维 > 日志 > 下载”。

步骤14 在“服务”中勾选待操作集群的如下节点信息。

- KrbServer

说明

普通模式不需要下载KrbServer日志。

- ZooKeeper
- Storm

步骤15 单击右上角的 设置日志收集的“开始时间”和“结束时间”分别为告警产生时间的前后10分钟，单击“下载”。

步骤16 请联系运维人员，并发送已收集的故障日志信息。

----结束

告警清除

此告警修复后，系统会自动清除此告警，无需手工清除。

参考信息

无。

12.13.181 ALM-26052 Storm 服务可用 Supervisor 数量小于阈值

告警解释

系统每60秒周期性检测Supervisor数量，并把实际Supervisor数量和阈值相比较。当检测到Supervisor数量低于阈值时产生该告警。

用户可通过“运维 > 告警 > 阈值设置 > 待操作集群的名称”修改阈值。

当Supervisor数量大于或等于阈值时，告警恢复。

告警属性

告警ID	告警级别	是否自动清除
26052	重要	是

告警参数

参数名称	参数含义
来源	产生告警的集群名称。
服务名	产生告警的服务名称。
角色名	产生告警的角色名称。
主机名	产生告警的主机名。
Trigger Condition	系统当前指标取值满足自定义的告警设置条件。

对系统的影响

集群已经存在的任务无法运行；集群可接收新的Storm任务，但是无法运行。

可能原因

集群中Supervisor处于异常状态。

处理步骤

检查Supervisor状态

- 步骤1** 选择“集群 > 待操作集群的名称 > 服务 > Storm > Supervisor”，进入Storm服务管理页面。
- 步骤2** 查看“角色”中是否存在状态为故障或者是正在恢复的Supervisor实例。
- 是，执行**步骤3**。
 - 否，执行**步骤5**。
- 步骤3** 勾选状态为故障或者正在恢复的Supervisor角色实例，选择“更多 > 重启实例”，查看是否重启成功。
- 是，执行**步骤4**。
 - 否，执行**步骤5**。
- 步骤4** 等待30秒，检查该告警是否恢复。
- 是，处理完毕。
 - 否，执行**步骤5**。

说明

Supervisor重启过程中，业务会出现中断，待Supervisor重启成功后业务恢复。

收集故障信息

- 步骤5** 在FusionInsight Manager界面，选择“运维 > 日志 > 下载”。

步骤6 在“服务”中勾选待操作集群的“Storm”和“ZooKeeper”。

步骤7 单击右上角的 设置日志收集的“开始时间”和“结束时间”分别为告警产生时间的前后1小时，单击“下载”。

步骤8 请联系运维人员，并发送已收集的故障日志信息。

----结束

告警清除

此告警修复后，系统会自动清除此告警，无需手工清除。

参考信息

无。

12.13.182 ALM-26053 Storm Slot 使用率超过阈值

告警解释

系统每60秒周期性检测Slot使用率，并把实际Slot使用率和阈值相比较。当检测到Slot使用率高于阈值时产生该告警。

用户可通过“运维 > 告警 > 阈值设置”修改阈值。

当Slot使用率小于或等于阈值时，告警恢复。

告警属性

告警ID	告警级别	是否自动清除
26053	重要	是

告警参数

参数名称	参数含义
来源	产生告警的集群名称。
服务名	产生告警的服务名称。
角色名	产生告警的角色名称。
主机名	产生告警的主机名。
Trigger condition	系统当前指标取值满足自定义的告警设置条件。

对系统的影响

用户无法执行新的Storm任务。

可能原因

- 集群中Supervisor处于异常状态。
- 集群中Supervisor的状态正常，但是处理能力不足。

处理步骤

检查Supervisor状态

- 步骤1** 选择“集群 > 待操作集群的名称 > 服务 > Storm > 实例”，进入Storm实例管理页面。
- 步骤2** 查看是否存在状态为“故障”或者是“正在恢复”的Supervisor实例。
- 是，执行**步骤3**。
 - 否，执行**步骤5**。
- 步骤3** 勾选状态为“故障”或者“正在恢复”的Supervisor角色实例，选择“更多 > 重启实例”，查看是否重启成功。
- 是，执行**步骤4**。
 - 否，执行**步骤10**。
- 步骤4** 等待一段时间，检查该告警是否恢复。
- 是，处理完毕。
 - 否，执行**步骤5**。

增加Supervisor Slot数量配置。

- 步骤5** 登录FusionInsight Manager管理界面，选择“集群 > 待操作集群的名称 > 服务 > Storm > 配置 > 全部配置”。
- 步骤6** 适当增加每个Supervisor角色“supervisor.slots.ports”参数中的端口号数量，并重启实例。
- 步骤7** 等待一段时间，检查该告警是否恢复。
- 是，处理完毕。
 - 否，执行**步骤8**。
- 步骤8** 对Supervisor进行扩容。
- 步骤9** 等待一段时间，检查该告警是否恢复。
- 是，处理完毕。
 - 否，执行**步骤10**。

说明

Supervisor重启过程中，业务会出现中断，待Supervisor重启成功后业务恢复。

收集故障信息。

- 步骤10** 在FusionInsight Manager界面，选择“运维 > 日志 > 下载”。
- 步骤11** 在“服务”勾选待操作集群的“Storm”和“ZooKeeper”。
- 步骤12** 单击右上角的 设置日志收集的“开始时间”和“结束时间”分别为告警产生时间的前后1小时，单击“下载”。

步骤13 请联系运维人员，并发送已收集的故障日志信息。

----结束

告警清除

此告警修复后，系统会自动清除此告警，无需手工清除。

参考信息

无。

12.13.183 ALM-26054 Nimbus 堆内存使用率超过阈值

告警解释

系统每30秒周期性检测Storm Nimbus堆内存使用率，并把实际的Storm Nimbus堆内存使用率和阈值相比较。当连续5次检测到Storm Nimbus堆内存使用率超出阈值（默认值为80%）时产生该告警。

用户可通过“运维 > 告警 > 阈值设置 > 待操作集群的名称 > Storm > Nimbus”修改阈值。

当Storm Nimbus堆内存使用率小于或等于阈值时，告警恢复。

告警属性

告警ID	告警级别	是否自动清除
26054	重要	是

告警参数

参数名称	参数含义
来源	产生告警的集群名称。
服务名	产生告警的服务名称。
角色名	产生告警的角色名称。
主机名	产生告警的主机名。
Trigger Condition	系统当前指标取值满足自定义的告警设置条件。

对系统的影响

Storm Nimbus堆内存使用率过高时可能造成频繁GC，甚至造成内存溢出，进而影响Storm任务提交。

可能原因

该节点Storm Nimbus实例堆内存使用量过大，或分配的堆内存不合理，导致使用量超过阈值。

处理步骤

检查堆内存使用量。

- 步骤1** 在FusionInsight Manager首页，选择“运维 > 告警 > 告警 > Storm Nimbus堆内存使用率超过阈值 > 定位信息”。查看告警上报的实例的主机名。
- 步骤2** 在FusionInsight Manager首页，选择“集群 > 待操作集群的名称 > 服务 > Storm > 实例”，选择上报告警实例主机名对应的角色，单击图表区域右上角的下拉菜单，选择“定制 > Nimbus > Nimbus堆内存使用率”。单击“确定”。
- 步骤3** 查看Nimbus使用的堆内存是否已达到Nimbus设置的阈值（默认值为最大堆内存的80%）。
- 是，执行**步骤4**。
 - 否，执行**步骤6**。
- 步骤4** 在FusionInsight Manager首页，选择“集群 > 待操作集群的名称 > 服务 > Storm > 配置 > 全部配置 > Nimbus > 系统”。将“NIMBUS_GC_OPTS”参数中“-Xmx”的值根据实际情况进行调整，然后单击“保存”，单击“确定”。

说明

- 建议“-Xms”和“-Xmx”设置成相同的值，避免JVM动态调整堆内存大小时影响性能。
- 当Storm集群规模越大，Worker数量越多时，可以适当调大Nimbus的GC_OPTS参数，配置建议如下：Worker数量为20个时，“-Xmx”设置为不小于1G；Worker超过100个时，“-Xmx”设置为不小于5G，以此类推。

步骤5 重启受影响的服务或实例，观察界面告警是否清除。

- 是，处理完毕。
- 否，执行**步骤6**。

收集故障信息。

步骤6 在FusionInsight Manager界面，选择“运维 > 日志 > 下载”。

步骤7 在“服务”中勾选待操作集群的如下节点信息。

- NodeAgent
- Storm

步骤8 单击右上角的 设置日志收集的“开始时间”和“结束时间”分别为告警产生时间的前后10分钟，单击“下载”。

步骤9 请联系运维人员，并发送已收集的故障日志信息。

---结束

告警清除

此告警修复后，系统会自动清除此告警，无需手工清除。

参考信息

无。

12.13.184 ALM-27001 DBService 服务不可用

告警解释

告警模块按30秒周期检测DBService服务状态。当DBService服务不可用时产生该告警。

DBService服务恢复时，告警清除。

告警属性

告警ID	告警级别	是否自动清除
27001	紧急	是

告警参数

参数名称	参数含义
来源	产生告警的集群名称。
服务名	产生告警的服务名称。
角色名	产生告警的角色名称。
主机名	产生告警的主机名。

对系统的影响

数据库服务不可用，无法对上层服务提供数据入库、查询等功能，使部分服务异常。

可能原因

- 浮动IP不存在。
- 没有主DBServer实例。
- 主备DBServer进程都异常。

处理步骤

检查集群环境中是否存在浮动IP。

步骤1 在FusionInsight Manager首页，选择“集群 > 待操作集群的名称 > 服务 > DBService > 实例”。

步骤2 查看是否有主实例存在。

- 是，执行**步骤3**。

- 否, 执行**步骤9**。

步骤3 选择主DBServer实例, 记录IP地址。

步骤4 以root用户登录上述IP所在主机, 执行**ifconfig**命令查看DBService的浮动IP在该节点是否存在。

- 是, 执行**步骤5**。
- 否, 执行**步骤9**。

步骤5 执行**ping 浮动IP地址**命令检查DBService的浮动IP的状态, 是否能ping通。

- 是, 执行**步骤6**。
- 否, 执行**步骤9**。

步骤6 以root用户登录DBService浮动IP所在主机, 执行以下命令删除浮动IP地址。

```
ifconfig interface down
```

步骤7 在FusionInsight Manager首页, 选择“集群 > 待操作集群的名称 > 服务 > DBService > 更多 > 重启服务”重启DBService服务, 检查是否启动成功。

- 是, 执行**步骤8**。
- 否, 执行**步骤9**。

步骤8 等待约两分钟, 查看告警列表中的DBService服务不可用告警是否恢复。

- 是, 处理完毕。
- 否, 执行**步骤14**。

检查主DBServer实例状态。

步骤9 选择角色状态异常的DBServer实例, 记录IP地址。

步骤10 在“告警”页面, 查看是否有上述IP所在主机DBServer实例“进程故障”告警产生。

- 是, 执行**步骤11**。
- 否, 执行**步骤19**。

步骤11 按“ALM-12007 进程故障”提供的步骤处理该告警。

步骤12 等待5分钟, 查看告警列表中的DBService服务不可用告警是否恢复。

- 是, 处理完毕。
- 否, 执行**步骤19**。

检查主备DBServer数据库进程状态。

步骤13 以root用户登录DBService浮动IP所在主机, 执行**su - omm**命令切换至omm用户。

步骤14 执行**cd \${DBSERVER_HOME}**命令进入DBService服务的安装目录。

步骤15 执行**sh sbin/status-dbserver.sh**命令查看DBService的主备HA进程状态, 状态是否查询成功。

```
HAMode
double

NodeName      HostName      HAVersion      StartTime      HAActive
HAAllResOK    HARunPhase
10_5_89_12    host01        V100R001C01    2019-06-13 21:33:09    active
normal
10_5_89_66    Activated     host03         V100R001C01    2019-06-13 21:33:09    standby
```

normal	Deactivated			
nodeName	ResName	ResStatus	ResHAStatus	ResType
10_5_89_12	floatip	Normal	Normal	Single_active
10_5_89_12	gaussDB	Active_normal	Normal	Active_standby
10_5_89_66	floatip	Stopped	Normal	Single_active
10_5_89_66	gaussDB	Standby_normal	Normal	Active_standby

- 是，执行**步骤16**。
- 否，执行**步骤19**。

步骤16 查看主备HA进程是否都处于abnormal状态。

- 是，执行**步骤17**。
- 否，执行**步骤19**。

步骤17 在FusionInsight Manager首页，选择“集群 > 待操作集群的名称 > 服务 > DBService > 更多 > 重启服务”重启DBService服务，查看界面是否提示重启成功。

- 是，执行**步骤18**。
- 否，执行**步骤19**。

步骤18 等待约两分钟，查看告警列表中的DBService服务不可用告警是否恢复。

- 是，处理完毕。
- 否，执行**步骤19**。

收集故障信息。

步骤19 在FusionInsight Manager界面，选择“运维 > 日志 > 下载”。

步骤20 在“服务”中勾选待操作集群的“DBService”和“NodeAgent”。

步骤21 单击右上角的 设置日志收集的“开始时间”和“结束时间”分别为告警产生时间的前后1小时，单击“下载”。

步骤22 请联系运维人员，并发送已收集的故障日志信息。

----结束

告警清除

此告警修复后，系统会自动清除此告警，无需手工清除。

参考信息

无。

12.13.185 ALM-27003 DBService 主备节点间心跳中断

告警解释

DBService主节点或备节点超过7秒未收到对端的心跳消息后，系统产生告警。

当心跳恢复后，该告警恢复。

告警属性

告警ID	告警级别	是否自动清除
27003	重要	是

告警参数

参数名称	参数含义
来源	产生告警的集群名称。
服务名	产生告警的服务名称。
角色名	产生告警的角色名称。
主机名	产生告警的主机名。
Local DBService HA Name	本地DBService HA名称。
Peer DBService HA Name	对端DBService HA名称。

对系统的影响

DBService主备间心跳中断时只有一个节点提供服务，一旦该节点故障，再无法切换到备节点，就会服务不可用。

可能原因

主备DBService节点间链路异常。

处理步骤

检查主备DBService服务器间的网络是否正常。

- 步骤1** 在FusionInsight Manager页面，在告警列表中，单击此告警所在行的▼，查看该告警的DBService备服务器地址。
- 步骤2** 以root用户登录主DBService服务器。
- 步骤3** 执行ping 备DBService心跳IP地址命令检查备DBService服务器是否可达。
 - 是，执行**步骤6**。
 - 否，执行**步骤4**。
- 步骤4** 联系网络管理员查看是否为网络故障。
 - 是，执行**步骤5**。
 - 否，执行**步骤6**。
- 步骤5** 修复网络故障，查看告警列表中，该告警是否已清除。
 - 是，处理完毕。

- 否, 执行**步骤6**。

收集故障信息。

步骤6 在FusionInsight Manager界面, 选择“运维 > 日志 > 下载”。

步骤7 在“服务”中勾选待操作集群的如下节点信息。

- DBService
- Controller
- NodeAgent

步骤8 单击右上角的 设置日志收集的“开始时间”和“结束时间”分别为告警产生时间的前后10分钟, 单击“下载”。

步骤9 请联系运维人员, 并发送已收集的故障日志信息。

----结束

告警清除

此告警修复后, 系统会自动清除此告警, 无需手工清除。

参考信息

无。

12.13.186 ALM-27004 DBService 主备数据不同步

告警解释

DBService主备数据不同步, 每10秒检查一次主备数据同步状态, 如果连续6次查不到同步状态, 或者同步状态不正常, 产生告警。

当同步状态正常, 告警恢复。

告警属性

告警ID	告警级别	是否自动清除
27004	紧急	是

告警参数

参数名称	参数含义
来源	产生告警的集群名称。
服务名	产生告警的服务名称。
角色名	产生告警的角色名称。
主机名	产生告警的主机名。

参数名称	参数含义
Local DBService HA Name	本地DBService HA名称。
Peer DBService HA Name	对端DBService HA名称。
SYNC_PERCENT	同步百分比。

对系统的影响

主备DBServer数据不同步，如果此时主实例异常，则会出现数据丢失或者数据异常的情况。

可能原因

- 主备节点网络不稳定。
- 备DBService异常。
- 备节点磁盘空间满。
- 主DBService节点GaussDB进程CPU使用率高（需要通过日志定位该问题）。

处理步骤

检查主备节点网络是否正常。

步骤1 在FusionInsight Manager页面，选择“集群 > 服务 > DBService > 实例”，查看备DBServer实例的业务IP地址。

步骤2 以root用户登录主DBService节点。

步骤3 执行ping 备DBService心跳IP地址命令检查备DBService节点是否可达。

- 是，执行**步骤6**。
- 否，执行**步骤4**。

步骤4 联系网络管理员查看是否为网络故障。

- 是，执行**步骤5**。
- 否，执行**步骤6**。

步骤5 修复网络故障，查看告警列表中，该告警是否已清除。

- 是，处理完毕。
- 否，执行**步骤6**。

检查备DBService状态是否正常

步骤6 以root用户登录备DBService节点。

步骤7 执行su - omm命令切换到omm用户。

步骤8 进入“\${DBSERVER_HOME}/sbin”目录，然后执行命令 `./status-dbserver.sh` 检查备DBService的gaussDB资源状态是否正常，查看回显中，“ResName”为“gaussDB”的一行，是否显示如下信息：

例如：

```
10_10_10_231 gaussDB Standby_normal Normal Active_standby
```

- 是，执行**步骤9**。
- 否，执行**步骤16**。

检查备节点磁盘是否已满。

步骤9 以root用户登录备DBService节点。

步骤10 执行命令su - omm切换到omm用户。

步骤11 进入“\${DBSERVER_HOME}”目录，执行以下命令获取DBservice的数据目录。

```
cd ${DBSERVER_HOME}
source .dbservice_profile
echo ${DBSERVICE_DATA_DIR}
```

步骤12 执行df -h命令，查看系统磁盘分区的使用信息。

步骤13 查看DBservice数据目录空间是否已满。

- 是，执行**步骤14**。
- 否，执行**步骤16**。

步骤14 对节点磁盘进行扩容。

步骤15 磁盘扩容后，等待2分钟检查告警是否清除。

- 是，操作结束。
- 否，执行**步骤16**。

收集故障信息。

步骤16 在FusionInsight Manager界面，选择“运维 > 日志 > 下载”。

步骤17 在“服务”中勾选待操作集群的“DBService”和OMS下的“OS”、“OS Statistics”、“OS Performance”，单击“确定”。

步骤18 单击右上角的 设置日志收集的“开始时间”和“结束时间”分别为告警产生时间的前后10分钟，单击“下载”。

步骤19 请联系运维人员，并发送已收集的故障日志信息。

----结束

告警清除

此告警修复后，系统会自动清除此告警，无需手工清除。

参考信息

无。

12.13.187 ALM-27005 数据库连接数使用率超过阈值

告警解释

系统每30秒周期性检查DBServer节点的数据库连接数使用率，并把实际数据库连接数使用率和阈值相比较，当数据库连接数的使用率连续5次（可配置，默认值为5）超过

设定阈值时，系统将产生此告警，数据库连接数使用率的阈值设为90%（可配置，默认值为90%）。

平滑次数可配置，当平滑次数为1，数据库连接数使用率小于或等于阈值时，该告警恢复；当平滑次数大于1，数据库连接数使用率小于或等于阈值的90%时，该告警恢复。

告警属性

告警ID	告警级别	是否自动清除
27005	重要	是

告警参数

参数名称	参数含义
来源	产生告警的集群名称。
服务名	产生告警的服务名称。
角色名	产生告警的角色名称。
主机名	产生告警的主机名。
Trigger Condition	系统当前指标取值满足自定义的告警设置条件。

对系统的影响

可能导致上层服务无法连接DBService的数据库，影响正常业务。

可能原因

- 数据库连接数使用过多。
- 数据库连接数最大值设置不合理。
- 告警阈值配置或者平滑次数配置不合理。

处理步骤

检查数据连接数是否使用过多

- 步骤1** 在FusionInsight Manager主页，单击左侧服务列表的DBService服务，进入DBService监控页面。
- 步骤2** 观察数据库用户已使用的连接数图表，如图12-38所示，用户根据业务场景评估，适当降低数据库用户连接数的使用。

图 12-38 数据库用户已使用的连接数图表

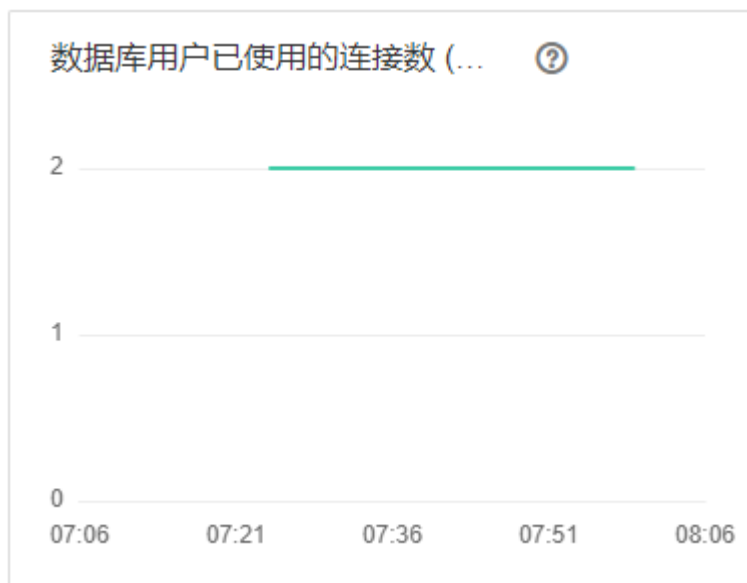

步骤3 等待2分钟查看告警是否自动恢复。

- 是，处理完毕。
- 否，执行**步骤4**。

检查数据库连接数最大值设置是否合理

步骤4 登录FusionInsight Manager，选择“集群 > 待操作集群的名称 > 服务 > DBService > 配置 > 全部配置”，根据实际业务需求，将数据库连接数的最大值适当增加，如图12-39所示。修改后单击“保存”，在弹出的“保存配置”页面中单击“确定”。

图 12-39 设置数据库连接数最大值



步骤5 完成数据库连接数最大值修改后，需要重启DBService服务（不要重启其上层服务）。

操作步骤：登录FusionInsight Manager，选择“集群 > 待操作集群的名称 > 服务 > DBService > 更多 > 重启服务”，输入当前登录的用户密码确认身份，单击“确定”。注意，不要勾选“同时重启上层服务”，单击“确定”完成重启。

步骤6 重启服务完成后，等待2分钟查看告警是否自动恢复。

- 是，处理完毕。
- 否，执行**步骤7**。

检查告警阈值配置或者平滑次数配置是否合理

步骤7 登录FusionInsight Manager，基于实际数据库连接数使用率的情况，修改告警阈值和平滑次数配置项。选择“运维 > 告警 > 阈值设置 > 待操作集群的名称 > DBService >

数据库 > 数据库连接数使用率 (DBServer)”，单击平滑次数旁的铅笔标志，更改告警的平滑次数，如图12-40所示。

说明

平滑次数：连续检查多少次超过阈值，则发送告警。

图 12-40 设置告警平滑次数



根据数据库连接数使用率的实际情况，选择“运维 > 告警 > 阈值设置 > 待操作集群的名称 > DBService > 数据库 > 数据库连接数使用率 (DBServer)”，单击“操作”栏的“修改”按钮，进入修改规则界面，修改后单击“确定”，修改即生效，如图12-41所示。

图 12-41 设置告警阈值

阈值设置 > 修改规则

* 规则名称：

* 告警级别：

* 阈值类型： 最大值 最小值

* 日期： 每天 每周 其他

阈值设置： 起止时间 - 阈值 %

步骤8 等待2分钟，查看告警是否自动恢复。

- 是，处理完毕。
- 否，执行**步骤9**。

收集故障信息

- 步骤9** 在FusionInsight Manager界面，选择“运维 > 日志 > 下载”。
- 步骤10** 在“服务”中勾选待操作集群的“DBService”。
- 步骤11** 设置日志收集的主机，可选项，默认所有主机。
- 步骤12** 单击右上角的 设置日志收集的“开始时间”和“结束时间”分别为告警产生时间的前后10分钟，单击“下载”。
- 步骤13** 请联系运维人员，并发送已收集的故障日志信息。

----结束

告警清除

此告警修复后，系统会自动清除此告警，无需手工清除。

参考信息

无。

12.13.188 ALM-27006 数据目录磁盘空间使用率超过阈值

告警解释

系统每30秒周期性检查DBServer主节点的数据目录磁盘空间使用率，并把实际数据目录磁盘空间使用率和阈值相比较，当数据目录磁盘空间使用率连续5次（可配置，默认值为5）超过设定阈值时，系统将产生此告警。数据目录磁盘空间使用率的阈值设为80%（可配置，默认值为80%）。

平滑次数可配置，当平滑次数为1，数据磁盘目录空间使用率小于或等于阈值时，该告警恢复；当平滑次数大于1，数据磁盘目录空间使用率小于阈值的90%时，该告警恢复。

告警属性

告警ID	告警级别	是否自动清除
27006	重要	是

告警参数

参数名称	参数含义
来源	产生告警的集群名称。
服务名	产生告警的服务名称。
角色名	产生告警的角色名称。
主机名	产生告警的主机名。
设备分区名	产生告警的磁盘分区。

参数名称	参数含义
Trigger Condition	系统当前指标取值满足自定义的告警设置条件。

对系统的影响

- 业务进程不可用。
- 当数据目录磁盘空间使用率超过90%时，数据库进入只读模式并发送告警“数据库进入只读模式”，业务数据丢失。

可能原因

- 告警阈值配置不合理。
- 数据库数据量过大或磁盘配置无法满足业务需求，导致磁盘使用率达到上限。

处理步骤

检查阈值设置是否合理

步骤1 在FusionInsight Manager，选择“运维 > 告警 > 阈值设置 > 待操作集群的名称 > DBService > 数据库 > 数据目录磁盘空间使用率”，查看该告警阈值是否合理（默认值80%为合理值）。

- 是，执行**步骤3**。
- 否，执行**步骤2**。

步骤2 根据实际服务的使用情况修改告警阈值。

步骤3 选择“集群 > 待操作集群的名称 > 服务 > DBService”，在“概览”页面查看“数据目录磁盘空间使用率”图表，检查数据目录磁盘空间使用率是否低于设置的阈值。

- 是，执行**步骤4**。
- 否，执行**步骤5**。

步骤4 等待2分钟查看告警是否自动恢复。

- 是，处理完毕。
- 否，执行**步骤5**。

检查磁盘是否有误写入的大文件

步骤5 以omm用户登录DBService主管理节点。

步骤6 执行以下命令，查看数据目录磁盘空间下超过500MB的文件，检查该目录下是否有误写入的大文件存在。

```
source $DBSERVER_HOME/.dbservice_profile
```

```
find "$DBSERVICE_DATA_DIR"/../ -type f -size +500M
```

- 是，执行**步骤7**。
- 否，执行**步骤8**。

步骤7 根据实际情况处理误写入的文件，并等待2分钟，查看告警是否清除。

- 是，执行完毕。
- 否，执行**步骤8**。

收集故障信息

步骤8 在FusionInsight Manager界面，选择“运维 > 日志 > 下载”。

步骤9 在“服务”中勾选待操作集群的“DBService”。

步骤10 设置日志收集的主机，可选项，默认所有主机。

步骤11 单击右上角的 设置日志收集的“开始时间”和“结束时间”分别为告警产生时间的前后10分钟，单击“下载”。

步骤12 请联系运维人员，并发送已收集的故障日志信息。

---结束

告警清除

此告警修复后，系统会自动清除此告警，无需手工清除。

参考信息

无。

12.13.189 ALM-27007 数据库进入只读模式

告警解释

系统每30秒周期性检查DBServer主节点的数据目录磁盘空间使用率，当数据目录磁盘空间使用率超过90%时，系统将产生此告警。

当数据目录磁盘空间使用率低于80%时，此告警恢复。

告警属性

告警ID	告警级别	是否自动清除
27007	紧急	是

告警参数

参数名称	参数含义
来源	产生告警的集群名称。
服务名	产生告警的服务名称。
角色名	产生告警的角色名称。

参数名称	参数含义
Trigger Condition	系统当前指标取值满足自定义的告警设置条件。

对系统的影响

数据库进入只读模式，业务数据丢失。

可能原因

磁盘配置无法满足业务需求，磁盘使用率达到上限。

处理步骤

检查磁盘使用率是否达到上限

步骤1 在FusionInsight Manager，选择“集群 > 待操作集群的名称 > 服务 > DBService”。

步骤2 在“概览”页面查看“数据目录磁盘空间使用率”图表，检查数据目录磁盘空间使用率是否超过90%。

- 是，执行**步骤3**。
- 否，执行**步骤13**。

步骤3 以omm用户登录DBServer主管理节点，执行以下命令，查看数据库是否进入只读模式。

```
source $DBSERVER_HOME/.dbservice_profile
gsql -U omm -W password -d postgres -p 20051
show default_transaction_read_only;
```

说明

其中*password*为DBService数据库的omm用户密码，用户可以执行\q退出数据库界面。

结果如下所示，查看“default_transaction_read_only”的值是否为“on”。

```
POSTGRES=# show default_transaction_read_only;
default_transaction_read_only
-----
on
(1 row)
```

- 是，执行**步骤4**。
- 否，执行**步骤13**。

步骤4 执行以下命令，打开“dbservice.properties”文件：

```
source $DBSERVER_HOME/.dbservice_profile
vi ${DBSERVICE_SOFTWARE_DIR}/tools/dbservice.properties
```

步骤5 修改“gaussdb_readonly_auto”的值为“OFF”，默认为“ON”。

步骤6 执行以下命令，打开“postgresql.conf”文件：

```
vi ${DBSERVICE_DATA_DIR}/postgresql.conf
```

步骤7 删除“default_transaction_read_only = on”。

步骤8 执行以下命令，使配置生效：

```
gs_ctl reload -D ${DBSERVICE_DATA_DIR}
```

步骤9 登录FusionInsight Manager，选择“运维 > 告警 > 告警”。单击告警“数据库进入只读模式”所在行右侧“操作”列中的“清除”，在弹出窗口中单击“确定”。手动清除该告警。

步骤10 以omm用户登录DBServer主管理节点，执行以下命令查看数据目录磁盘空间下超过500MB的文件，检查该目录下是否有误写入的大文件存在。

```
source $DBSERVER_HOME/.dbservice_profile
```

```
find "$DBSERVICE_DATA_DIR"/../ -type f -size +500M
```

- 是，执行**步骤11**。
- 否，执行**步骤13**。

步骤11 根据实际情况处理误写入的文件。

步骤12 登录FusionInsight Manager，选择“集群 > 待操作集群的名称 > 服务 > DBService”，在“概览”页面查看“数据目录磁盘空间使用率”图表，检查数据目录磁盘空间使用率是否低于80%。

- 是，处理完毕。
- 否，执行**步骤13**。

收集故障信息

步骤13 在FusionInsight Manager界面，选择“运维 > 日志 > 下载”。

步骤14 在“服务”中勾选待操作集群的“DBService”。

步骤15 设置日志收集的主机，可选项，默认所有主机。

步骤16 单击右上角的 设置日志收集的“开始时间”和“结束时间”分别为告警产生时间的前后10分钟，单击“下载”。

步骤17 请联系运维人员，并发送已收集的故障日志信息。

----结束

告警清除

此告警修复后，系统会自动清除此告警，无需手工清除。

参考信息

无。

12.13.190 ALM-38000 Kafka 服务不可用

告警解释

系统按照30秒的周期检测Kafka服务是否可用，当Kafka服务不可用，系统产生此告警。

当Kafka服务恢复正常，告警自动清除。

告警属性

告警ID	告警级别	是否自动清除
38000	紧急	是

告警参数

参数名称	参数含义
来源	产生告警的集群名称。
服务名	产生告警的服务名称。
角色名	产生告警的角色名称。
主机名	产生告警的主机名。

对系统的影响

集群无法对外提供Kafka服务，用户无法执行新的Kafka任务。

可能原因

- KrbServer服务故障。（非普通模式集群）
- ZooKeeper服务故障或无响应。
- Kafka服务中Broker实例状态异常。

处理步骤

检查KrbServer服务状态。（普通模式集群跳过此步骤）

步骤1 在FusionInsight Manager管理界面，选择“集群 > 待操作集群的名称 > 服务 > KrbServer”。

步骤2 查看KrbServer服务的运行状态是否为“良好”。

- 是，执行**步骤5**。
- 否，执行**步骤3**。

步骤3 参考“ALM-25500 KrbServer服务不可用”的处理步骤进行操作。

步骤4 再次执行**步骤2**。

检查ZooKeeper服务状态。

步骤5 查看ZooKeeper服务的运行状态是否为“良好”。

- 是，执行**步骤8**。
- 否，执行**步骤6**。

步骤6 如果ZooKeeper服务已停止，则启动ZooKeeper服务，否则参考“ALM-13000 ZooKeeper服务不可用”的处理步骤进行操作。

步骤7 再次执行**步骤5**。

检查Broker实例状态。

步骤8 选择“集群 > 待操作集群的名称 > 服务 > Kafka > 实例”，进入Kafka实例页面。

步骤9 查看“角色”中所有实例是否正常。

- 是，执行**步骤11**。
- 否，执行**步骤10**。

步骤10 勾选Broker所有实例，选择“更多 > 重启实例”，查看是否重启成功。

- 是，执行**步骤11**。
- 否，执行**步骤13**。

步骤11 选择“集群 > 待操作集群的名称 > 服务 > Kafka”，查看运行状态是否为“良好”。

- 是，执行**步骤12**。
- 否，执行**步骤13**。

步骤12 等待30秒，查看告警是否恢复。

- 是，处理完毕。
- 否，执行**步骤13**。

收集故障信息。

步骤13 在FusionInsight Manager界面，选择“运维 > 日志 > 下载”。

步骤14 在“服务”中勾选待操作集群的“Kafka”。

步骤15 单击右上角的 设置日志收集的“开始时间”和“结束时间”分别为告警产生时间的前后10分钟，单击“下载”。

步骤16 请联系运维人员，并发送已收集的故障日志信息。

----结束

告警清除

此告警修复后，系统会自动清除此告警，无需手工清除。

参考信息

无。

12.13.191 ALM-38001 Kafka 磁盘容量不足

告警解释

系统按60秒周期检测Kafka磁盘空间使用率，并把实际磁盘使用率和阈值相比较。磁盘使用率默认提供一个阈值范围。当检测到磁盘使用率高于阈值时产生该告警。

用户可通过“运维 > 告警 > 阈值设置”，在服务列表下面，选择“Kafka > 磁盘 > Broker磁盘使用率 (Broker)”修改阈值。

平滑次数为1，Kafka磁盘使用率小于或等于阈值时，告警恢复；平滑次数大于1，Kafka磁盘使用率小于或等于阈值的90%时，告警恢复。

告警属性

告警ID	告警级别	是否自动清除
38001	重要	是

告警参数

参数名称	参数含义
来源	产生告警的集群名称。
服务名	产生告警的服务名称。
角色名	产生告警的角色名称。
主机名	产生告警的主机名。
设备分区名	产生告警的磁盘分区。
Trigger Condition	系统当前指标取值满足自定义的告警设置条件。

对系统的影响

磁盘容量不足会导致Kafka写入数据失败。

可能原因

- 用于存储Kafka数据的磁盘配置（如磁盘数目、磁盘大小等），无法满足当前业务数据流量，导致磁盘使用率达到上限。
- 数据保存时间配置过长，数据累积达到磁盘使用率上限。
- 业务规划不合理，导致数据分配不均，使部分磁盘达到使用率上限。

处理步骤

检查Kafka数据的磁盘配置。

步骤1 在FusionInsight Manager管理界面，选择“运维 > 告警 > 告警”。

步骤2 在告警列表中单击该告警，从“定位信息”中获得主机名。

步骤3 选择“集群 > 待操作集群的名称 > 主机”。

步骤4 在“主机”页面单击**步骤2**中获取的主机名称。

步骤5 检查“磁盘”区域中是否包含该告警中的磁盘分区名称。

- 是，执行**步骤6**。
- 否，手动清除该告警，操作结束。

步骤6 检查“磁盘”区域中包含该告警中的磁盘分区使用率是否达到百分之百。

- 是，参考**参考信息**进行处理。
- 否，执行**步骤7**

检查Kafka数据保存时间配置。

步骤7 选择“集群 > 待操作集群的名称 > 服务 > Kafka > 配置 > 全部配置”。

步骤8 查看“disk.adapter.enable”参数是否配置为“true”。

- 是，执行**步骤10**。
- 否，执行**步骤9**。

步骤9 将“disk.adapter.enable”配置为“true”，开启该功能。然后查看“adapter.topic.min.retention.hours”所配置的数据最短保存周期是否合理。

- 是，执行**步骤10**。
- 否，根据业务需求合理调整数据保存周期。

须知

启用磁盘自适应功能可能导致Topic的历史数据被清除，如果有个别Topic不能做保存周期调整，单击“全部配置”，将Topic配置在“disk.adapter.topic.blacklist”参数中。

步骤10 等待10分钟，查看故障磁盘的使用率是否有减少。

- 是，继续等待直到告警消除。
- 否，执行**步骤11**。

检查Kafka数据规划。

步骤11 选择上报告警实例主机名对应的角色“Broker”。单击图表区域右上角的下拉菜单，选择“定制”，来自定义监控项。

步骤12 在弹出的“定制”对话框中，选择“磁盘 > Broker磁盘使用率”，并单击“确定”。

关于Kafka磁盘使用情况信息会被显示。

步骤13 根据**步骤12**的显示信息，查看是否只有**步骤2**中上报告警的磁盘分区。

- 是，执行**步骤14**。
- 否，执行**步骤15**。

步骤14 重新进行磁盘规划，挂载新的磁盘，进入当前问题节点“实例配置”页面，重新配置“log.dirs”，增加其他磁盘相应路径，重启当前Kafka实例。

步骤15 查看Kafka配置的数据保存时间配置，根据业务需求和业务量权衡，考虑是否需要调小数据保存时间。

- 是，执行[步骤16](#)。
- 否，执行[步骤17](#)。

步骤16 在FusionInsight Manager界面，选择“集群 > 待操作集群的名称 > 服务 > Kafka > 配置 > 全部配置”，在右侧搜索框中填写配置项名称“log.retention.hours”，然后会显示该配置的当前值，此处的值为Topic默认的数据保存时间，可以适当调小该值。

说明

- 对于单独配置数据保存时间的Topic，修改Kafka服务配置页面上配置的数据保存时间不生效。
- 如果需要对某个Topic单独配置的话，可以使用Kafka客户端命令行，来单独配置该Topic。
例如：`kafka-topics.sh --zookeeper "ZooKeeper地址:2181/kafka" --alter --topic "Topic名称" --config retention.ms="保存时间"`

步骤17 查看是否由于某些Topic的Partition配置不合理导致部分磁盘使用率达到上限（例如：数据量非常大的Topic的Partition数目小于配置的磁盘个数，导致各磁盘上数据分配无法均匀，进而部分磁盘达到使用率上限）。

说明

如果不清楚哪些Topic业务数据量较大，可以根据[步骤2](#)中获取到的主机节点信息，登录到实例节点上，进入对应的数据目录（即[步骤14](#)中“log.dirs”修改之前的配置路径），查看该目录下哪些Topic的Partition目录占用的磁盘空间比较大。

- 是，执行[步骤18](#)。
- 否，执行[步骤19](#)。

步骤18 通过Kafka客户端对Topic的Partition进行扩展，命令行操作命令如下：

```
kafka-topics.sh --zookeeper "ZooKeeper地址:2181/kafka" --alter --topic  
"Topic名称" --partitions="新Partition数目"
```

说明

- 新Partition数目建议配置为Kafka数据磁盘数量的倍数。
- 当前步骤修改可能不会很快解决当前告警，需要结合[步骤11](#)中的数据保存时间逐渐均衡数据。

步骤19 考虑是否需要扩容。

说明

建议当前Kafka磁盘使用率超过80%时，则需要扩容。

- 是，执行[步骤20](#)。
- 否，执行[步骤21](#)。

步骤20 扩展磁盘容量，扩展后检查告警是否消失。

- 是，操作结束。
- 否，执行[步骤22](#)。

步骤21 检查告警是否清除。

- 是，操作结束。

- 否, 执行[步骤22](#)。

收集故障信息。

步骤22 在FusionInsight Manager界面, 选择“运维 > 日志 > 下载”。

步骤23 在“服务”中勾选待操作集群的“Kafka”。

步骤24 单击右上角的 设置日志收集的“开始时间”和“结束时间”分别为告警产生时间的前后10分钟, 单击“下载”。

步骤25 请联系运维人员, 并发送已收集的故障日志信息。

----结束

告警清除

此告警修复后, 系统会自动清除此告警, 无需手工清除。

参考信息

步骤1 登录FusionInsight Manager, 选择“集群 > 待操作集群的名称 > 服务 > Kafka > 实例”, 将运行状态为“正在恢复”的Broker实例停止并记录实例所在节点的管理IP地址以及对应的“broker.id”, 该值可通过单击角色名称, 在“实例配置”页面中选择“全部配置”, 搜索“broker.id”参数获取。

步骤2 以root用户登录记录的管理IP地址, 并执行**df -lh**命令, 查看磁盘占用率为100%的挂载目录, 例如“`${BIGDATA_DATA_HOME}/kafka/data1`”。

步骤3 进入该目录, 执行**du -sh ***命令, 查看该目录下各文件夹的大小。查看是否存在除“kafka-logs”目录外的其他文件, 并判断是否可以删除或者迁移。

- 是, 删除或者迁移相关数据, 然后执行[步骤8](#)。
- 否, 执行[步骤4](#)。

步骤4 进入“kafka-logs”目录, 执行**du -sh ***命令, 选择一个待移动的Partition文件夹, 其名称命名规则为“Topic名称-Partition标识”, 记录Topic及Partition。

步骤5 修改“kafka-logs”目录下的“recovery-point-offset-checkpoint”和“replication-offset-checkpoint”文件 (两个文件做同样的修改)。

1. 减少文件中第二行的数字 (若移出多个目录, 则减少的数字为移出的目录个数)。
2. 删除待移出的Partition所在的行 (行结构为“Topic名称 Partition标识 Offset”, 删除前先将该行数据保存, 后续此内容还要添加到目的目录下的同名文件中)。

步骤6 修改目的数据目录下 (例如: “`${BIGDATA_DATA_HOME}/kafka/data2/kafka-logs`”) 的“recovery-point-offset-checkpoint”和“replication-offset-checkpoint”文件 (两个文件做同样的修改)。

- 增加文件中第二行的数字 (若移入多个Partition目录, 则增加的数字为移入的Partition目录个数)。
- 添加待移入的Partition行到文件末尾 (行结构为“Topic名称 Partition标识 Offset”, 直接复制[步骤5](#)中保存的行数据即可)。

步骤7 移动数据, 将待移动的Partition文件夹移动到目的目录下, 移动完成后执行**chown omm:wheel -R Partition**目录命令修改Partition目录属组。

- 步骤8** 登录FusionInsight Manager，选择“集群 > 待操作集群的名称 > 服务 > Kafka > 实例”，启动停止的Broker实例。
- 步骤9** 等待5至10分钟后查看Broker实例的运行状态是否为“良好”。
- 是，修复完成后按照“ALM-38001 Kafka磁盘容量不足”告警指导彻底解决磁盘容量不足问题。
 - 否，联系运维人员。
- 结束

12.13.192 ALM-38002 Kafka 堆内存使用率超过阈值

告警解释

系统每60秒周期性检测Kafka服务堆内存使用状态，当连续10次检测到Kafka实例堆内存使用率超出阈值（最大内存的95%）时产生该告警。

平滑次数为1，堆内存使用率小于或等于阈值时，告警恢复；平滑次数大于1，堆内存使用率小于或等于阈值的90%时，告警恢复。

告警属性

告警ID	告警级别	是否自动清除
38002	重要	是

告警参数

参数名称	参数含义
来源	产生告警的集群名称。
服务名	产生告警的服务名称。
角色名	产生告警的角色名称。
主机名	产生告警的主机名。
Trigger Condition	系统当前指标取值满足自定义的告警设置条件。

对系统的影响

Kafka可用内存不足，可能会造成内存溢出导致服务崩溃。

可能原因

该节点Kafka实例堆内存使用率过大，或配置的堆内存大小不合理，导致使用率超过阈值。

处理步骤

检查Kafka实例堆内存使用率。

- 步骤1** 在FusionInsight Manager首页，选择“运维 > 告警 > 告警 > Kafka堆内存使用率超过阈值 > 定位信息”。查看告警上报的实例的主机名。
- 步骤2** 在FusionInsight Manager首页，选择“集群 > 待操作集群的名称 > 服务 > Kafka > 实例”，选择上报告警实例主机名对应的角色。单击图表区域右上角的下拉菜单，选择“定制 > 进程 > Kafka堆内存使用率”，单击“确定”。
- 步骤3** 查看Kafka使用的堆内存是否已达到Kafka设定的最大堆内存的95%。
- 是，执行**步骤4**。
 - 否，执行**步骤6**。

检查Kafka配置的堆内存大小。

- 步骤4** 在FusionInsight Manager首页，选择“集群 > 待操作集群的名称 > 服务 > Kafka > 配置 > 全部配置 > Broker (角色) > 环境变量”。将“KAFKA_HEAP_OPTS”参数的值参考如下说明调大。

说明

- 建议“KAFKA_HEAP_OPTS”参数中“-Xmx”和“-Xms”值保持一致。
- 建议根据**步骤2**查看“Kafka堆内存使用率”，调整“KAFKA_HEAP_OPTS”的值为“Kafka使用的堆内存大小”的两倍（可根据实际业务场景进行修改）。

- 步骤5** 观察界面告警是否清除。
- 是，处理完毕。
 - 否，执行**步骤6**。

收集故障信息。

- 步骤6** 在FusionInsight Manager界面，选择“运维 > 日志 > 下载”。
- 步骤7** 在“服务”中勾选待操作集群的“Kafka”。
- 步骤8** 单击右上角的 设置日志收集的“开始时间”和“结束时间”分别为告警产生时间的前后10分钟，单击“下载”。
- 步骤9** 请联系运维人员，并发送已收集的故障日志信息。

----结束

告警清除

此告警修复后，系统会自动清除此告警，无需手工清除。

参考信息

无。

12.13.193 ALM-38004 Kafka 直接内存使用率超过阈值

告警解释

系统每30秒周期性检测Kafka服务直接内存使用状态，当连续10次检测到Kafka实例直接内存使用率超出阈值（最大内存的80%）时，产生该告警。

平滑次数为1，直接内存使用率小于或等于阈值时，告警恢复；平滑次数大于1，直接内存使用率小于或等于阈值的90%时，告警恢复。

告警属性

告警ID	告警级别	是否自动清除
38004	重要	是

告警参数

参数名称	参数含义
来源	产生告警的集群名称。
服务名	产生告警的服务名称。
角色名	产生告警的角色名称。
主机名	产生告警的主机名。
Trigger Condition	系统当前指标取值满足自定义的告警设置条件。

对系统的影响

Kafka可用直接内存不足，可能会造成内存溢出导致服务崩溃。

可能原因

该节点Kafka实例直接内存使用率过大，或配置的直接内存大小不合理，导致使用率超过阈值。

处理步骤

检查Kafka实例直接内存使用率。

- 步骤1** 在FusionInsight Manager首页，选择“运维 > 告警 > 告警 > Kafka直接内存使用率超过阈值 > 定位信息”。查看告警上报的实例的主机名。
- 步骤2** 在FusionInsight Manager首页，选择“集群 > 待操作集群的名称 > 服务 > Kafka > 实例”，选择上报告警实例主机名对应的角色。单击图表区域右上角的下拉菜单，选择“定制 > 进程 > Kafka直接内存使用率”，单击“确定”。

步骤3 查看Kafka使用的直接内存是否已达到Kafka设定的最大直接内存的80%。

- 是，执行**步骤4**。
- 否，执行**步骤7**。

检查Kafka配置的直接内存大小。

步骤4 在FusionInsight Manager首页，选择“集群 > 待操作集群的名称 > 服务 > Kafka > 配置 > 全部配置 > Broker (角色) > 环境变量”。将“KAFKA_HEAP_OPTS”参数中配置的“-Xmx”值参考如下说明调大。

说明

- 建议“KAFKA_HEAP_OPTS”参数中“-Xmx”和“-Xms”值保持一致。
- 建议根据**步骤2**查看“Kafka直接内存使用率”，调整“KAFKA_HEAP_OPTS”的值为“Kafka使用的直接内存大小”的两倍（可根据实际业务场景进行修改）。

步骤5 保存配置，并重启Kafka服务。

步骤6 观察界面告警是否清除。

- 是，处理完毕。
- 否，执行**步骤7**。

收集故障信息

步骤7 在FusionInsight Manager界面，选择“运维 > 日志 > 下载”。

步骤8 在“服务”中勾选待操作集群的“Kafka”。

步骤9 单击右上角的 设置日志收集的“开始时间”和“结束时间”分别为告警产生时间的前后10分钟，单击“下载”。

步骤10 请联系运维人员，并发送已收集的故障日志信息。

----结束

告警清除

此告警修复后，系统会自动清除此告警，无需手工清除。

参考信息

无。

12.13.194 ALM-38005 Broker 进程垃圾回收 (GC) 时间超过阈值

告警解释

系统每60秒周期性检测Broker进程的垃圾回收 (GC) 占用时间，当连续3次检测到Broker进程的垃圾回收 (GC) 时间超出阈值 (默认12秒) 时，产生该告警。

平滑次数为1，垃圾回收 (GC) 时间小于或等于阈值时，告警恢复；平滑次数大于1，垃圾回收 (GC) 时间小于或等于阈值的90%时，告警恢复。

告警属性

告警ID	告警级别	是否自动清除
38005	重要	是

告警参数

参数名称	参数含义
来源	产生告警的集群名称。
服务名	产生告警的服务名称。
角色名	产生告警的角色名称。
主机名	产生告警的主机名称。
Trigger Condition	系统当前指标取值满足自定义的告警设置条件。

对系统的影响

Broker进程的垃圾回收时间过长，可能影响该Broker进程正常提供服务。

可能原因

该节点Kafka实例进程的垃圾回收时间过长，或配置的直接内存大小不合理，导致进程GC频繁。

处理步骤

检查Broker进程的垃圾回收（GC）时间。

- 步骤1** 在FusionInsight Manager首页，选择“运维 > 告警 > 告警 > Broker进程垃圾回收（GC）时间超过阈值 > 定位信息”。查看告警上报的实例的主机名。
- 步骤2** 在FusionInsight Manager首页，选择“集群 > 待操作集群的名称 > 服务 > Kafka > 实例”，选择上报告警实例主机名对应的角色。单击图表区域右上角的下拉菜单，选择“定制 > 进程 > Broker垃圾回收（GC）时间”，单击“确定”。
- 步骤3** 查看Broker每分钟的垃圾回收时间统计值是否大于告警阈值（默认12秒）。
 - 是，执行**步骤4**。
 - 否，执行**步骤7**。

检查Kafka配置的直接内存大小。

- 步骤4** 在FusionInsight Manager首页，选择“集群 > 待操作集群的名称 > 服务 > Kafka > 配置 > 全部配置 > Broker（角色） > 环境变量”。将“KAFKA_HEAP_OPTS”参数中配置的“-Xmx”值参考如下说明调大。

说明

- 建议“KAFKA_HEAP_OPTS”参数中“-Xmx”和“-Xms”值保持一致。
- 建议根据“Kafka直接内存资源状况”调整“KAFKA_HEAP_OPTS”的值为“Kafka使用的直接内存大小”的两倍（可根据实际业务场景进行修改）。“Kafka直接内存资源状况”可在FusionInsight Manager首页，选择“集群 > 待操作集群的名称 > 服务 > Kafka > 实例”，选择上报告警实例主机名对应的角色。单击图表区域右上角的下拉菜单，选择“定制 > 进程 > Kafka直接内存资源状况”进行查看。

步骤5 保存配置，并重启Kafka服务。

步骤6 观察界面告警是否清除。

- 是，处理完毕。
- 否，执行**步骤7**。

收集故障信息

步骤7 在FusionInsight Manager界面，选择“运维 > 日志 > 下载”。

步骤8 在“服务”中勾选待操作集群的“Kafka”。

步骤9 单击右上角的 设置日志收集的“开始时间”和“结束时间”分别为告警产生时间的前后10分钟，单击“下载”。

步骤10 请联系运维人员，并发送已收集的故障日志信息。

----结束

告警清除

此告警修复后，系统会自动清除此告警，无需手工清除。

参考信息

无。

12.13.195 ALM-38006 Kafka 未完全同步的 Partition 百分比超过阈值

告警解释

系统每60秒周期性检测Kafka服务未完全同步的Partition数占Partition总数的百分比，当连续3次检测到该比率超出阈值（默认50%）时产生该告警。

平滑次数为1，未完全同步的Partition百分比小于或等于阈值时，告警恢复；平滑次数大于1，未完全同步的Partition百分比小于或等于阈值的90%时，告警恢复。

告警属性

告警ID	告警级别	是否自动清除
38006	重要	是

告警参数

参数名称	参数含义
来源	产生告警的集群名称。
服务名	产生告警的服务名称。
角色名	产生告警的角色名称。
Trigger Condition	系统当前指标取值满足自定义的告警设置条件。

对系统的影响

Kafka服务未完全同步的Partition数过多，会影响服务的可靠性，一旦发生leader切换，可能会导致丢数据。

可能原因

部分Broker实例所在节点故障或者实例停止运行，导致Kafka中某些Partition的副本下线。

处理步骤

检查Broker实例。

- 步骤1** 在FusionInsight Manager首页，选择“集群 > 待操作集群的名称 > 服务 > Kafka > 实例”，进入Kafka实例页面。
- 步骤2** 查看所有Broker实例中是否有故障的节点。
 - 是，记录当前节点主机名，并执行**步骤3**。
 - 否，执行**步骤5**。
- 步骤3** 在FusionInsight Manager首页，选择“运维 > 告警 > 告警”。查看所有告警信息中是否有**步骤2**中节点主机对应的故障告警，根据对应的告警指导进行处理。
- 步骤4** 在FusionInsight Manager首页，选择“集群 > 待操作集群的名称 > 服务 > Kafka > 实例”，进入Kafka实例页面。
- 步骤5** 查看所有Broker实例中是否有已停止的实例。
 - 是，执行**步骤6**。
 - 否，执行**步骤7**。
- 步骤6** 勾选所有已停止的Broker实例，单击“启动实例”。
- 步骤7** 观察界面告警是否清除。
 - 是，处理完毕。
 - 否，执行**步骤8**。

收集故障信息。

- 步骤8** 在FusionInsight Manager界面，选择“运维 > 日志 > 下载”。

步骤9 在“服务”中勾选待操作集群的“Kafka”。

步骤10 单击右上角的 设置日志收集的“开始时间”和“结束时间”分别为告警产生时间的前后10分钟，单击“下载”。

步骤11 请联系运维人员，并发送已收集的故障日志信息。

----结束

告警清除

此告警修复后，系统会自动清除此告警，无需手工清除。

参考信息

无。

12.13.196 ALM-38007 Kafka 默认用户状态异常

告警解释

系统每60秒周期性检测Kafka服务默认用户，当检测到该用户异常时发送此告警。
平滑次数为1，当用户状态恢复后，告警恢复。

告警属性

告警ID	告警级别	是否自动清除
38007	紧急	是

告警参数

参数名称	参数含义
来源	产生告警的集群名称。
服务名	产生告警的服务名称。
角色名	产生告警的角色名称。
主机名	产生告警的主机名称。
Trigger Condition	Kafka默认用户状态异常。

对系统的影响

Kafka默认用户状态异常，会影响Broker之间的元数据同步，以及Kafka与ZooKeeper之间的交互，进而影响业务生产、消费和Topic的创建、删除等操作。

可能原因

- Sssd服务异常导致。
- 部分Broker实例停止运行。

处理步骤

检查是否有"Sssd服务异常"告警。

- 步骤1** 在FusionInsight Manager首页，选择“运维 > 告警 > 告警 > Kafka默认用户状态异常 > 定位信息”。查看告警上报的实例的主机名。
- 步骤2** 根据告警提示的主机信息，登录到该节点上。
- 步骤3** 执行`id -Gn kafka`，查看返回结果是否报"No such user"。
- 是，记录当前节点主机名，并执行**步骤4**。
 - 否，执行**步骤6**。
- 步骤4** 在FusionInsight Manager首页，选择“运维 > 告警 > 告警”。查看所有告警信息中是否有"Sssd服务异常"告警，根据对应的告警指导进行处理。

检查Broker实例运行状态。

- 步骤5** 在FusionInsight Manager首页，选择“集群 > 待操作集群的名称 > 服务 > Kafka > 实例”，进入Kafka实例页面。
- 步骤6** 查看所有Broker实例中是否有已停止的节点。
- 是，执行**步骤7**。
 - 否，执行**步骤8**。
- 步骤7** 勾选所有已停止的Broker实例，单击“启动实例”。
- 步骤8** 观察界面告警是否清除。
- 是，处理完毕。
 - 否，执行**步骤9**。

收集故障信息。

- 步骤9** 在FusionInsight Manager界面，选择“运维 > 日志 > 下载”。
- 步骤10** 在“服务”中勾选待操作集群的“Kafka”。
- 步骤11** 单击右上角的 设置日志收集的“开始时间”和“结束时间”分别为告警产生时间的前后10分钟，单击“下载”。
- 步骤12** 请联系运维人员，并发送已收集的故障日志信息。

----结束

告警清除

此告警修复后，系统会自动清除此告警，无需手工清除。

参考信息

无。

12.13.197 ALM-38008 Kafka 数据目录状态异常

告警解释

系统每60秒周期性检测Kafka数据目录状态，当检测到某数据目录状态异常时产生该告警。

平滑次数为1，当数据目录状态恢复正常后，告警恢复。

告警属性

告警ID	告警级别	是否自动清除
38008	重要	是

告警参数

参数名称	参数含义
来源	产生告警的集群名称。
服务名	产生告警的服务名称。
角色名	产生告警的角色名称。
主机名	产生告警的主机名称。
目录名	产生告警的目录名称。
Trigger Condition	Kafka数据目录状态异常。

对系统的影响

Kafka数据目录状态异常，会导致该数据目录上所有Partition的当前副本下线，多个节点同时出现数据目录状态异常，可能会导致部分Partition不可用。

可能原因

- 数据目录权限被篡改。
- 数据目录所在磁盘故障。

处理步骤

检查故障的数据目录权限。

步骤1 根据告警提示的主机信息，登录到该节点上。

步骤2 查看告警详细信息中所提示的数据目录及其子目录，属组是否为omm:wheel。

- 是，记录当前节点主机名，并执行**步骤4**。
- 否，执行**步骤3**。

步骤3 恢复数据目录及其子目录的属组为omm:wheel。

检查数据目录所在磁盘是否故障。

步骤4 使用omm用户，在所提示的数据目录的上一级目录下，进行创建、删除文件测试，看能够正常读写磁盘。

- 是，执行**步骤6**。
- 否，执行**步骤5**。

步骤5 更换或者修复数据目录所在磁盘，保证其可以正常读写。

步骤6 在FusionInsight Manager首页，选择“集群 > 待操作集群的名称 > 服务 > Kafka > 实例”，进入Kafka实例页面，重启**步骤2**中主机名上的Broker实例。

步骤7 等待Broker启动完成之后，观察界面告警是否清除。

- 是，处理完毕。
- 否，执行**步骤8**。

收集故障信息。

步骤8 在FusionInsight Manager界面，选择“运维 > 日志 > 下载”。

步骤9 在“服务”中勾选待操作集群的“Kafka”。

步骤10 单击右上角的 设置日志收集的“开始时间”和“结束时间”分别为告警产生时间的前后10分钟，单击“下载”。

步骤11 请联系运维人员，并发送已收集的故障日志信息。

----结束

告警清除

此告警修复后，系统会自动清除此告警，无需手工清除。

参考信息

无。

12.13.198 ALM-38009 Broker 磁盘 IO 繁忙 (适用于 MRS 3.1.0 之后版本)

说明

本章节适用于MRS 3.1.0之后版本。

告警解释

系统每60秒周期性检测Kafka各个磁盘的IO情况，当检测到某个Broker上的Kafka数据目录磁盘IO超出阈值（默认80%）时，产生该告警。

平滑次数为3，当该磁盘IO低于阈值（默认80%）时，告警恢复。

告警属性

告警ID	告警级别	是否自动清除
38009	重要	是

告警参数

参数名称	参数含义
来源	产生告警的集群名称。
服务名	产生告警的服务名称。
角色名	产生告警的角色名称。
主机名	产生告警的主机名。
数据目录名称	Kafka磁盘IO频繁的数据目录名称

对系统的影响

Partition所在的磁盘分区IO过于繁忙，产生告警的Kafka Topic上可能无法写入数据。

可能原因

- Topic副本数配置过多。
- 生产者消息批量写入磁盘的参数设置不合理。该Topic承担的业务流量过大，当前Partition的设置不合理。

处理步骤

检查Topic副本数配置。

步骤1 在FusionInsight Manager首页，选择“运维 > 告警 > 告警”，单击此告警所在行的，查看定位信息中上报告警的“主机名”。

步骤2 在FusionInsight Manager首页，选择“集群 > 待操作集群的名称 > 服务 > Kafka > KafkaTopic监控”，搜索发生告警的Topic，查看副本数量。

步骤3 如果副本数量值大于3，则考虑减少该Topic的复制因子（减少为3）。

在FusionInsight客户端执行以下命令对Kafka Topic的副本进行重新规划：

```
kafka-reassign-partitions.sh --zookeeper {zk_host}:{port}/kafka --reassignment-json-file {manual assignment json file path} --execute
```

例如：

```
/opt/client/Kafka/kafka/bin/kafka-reassign-partitions.sh --zookeeper 10.149.0.90:2181,10.149.0.91:2181,10.149.0.92:2181/kafka --reassignment-json-file expand-cluster-reassignment.json --execute
```

说明

在 `expand-cluster-reassignment.json` 文件中描述该 Topic 的 Partition 迁移到哪些 Broker。其中 json 文件中的内容格式为: `{"partitions":[{"topic": "topicName","partition": 1,"replicas": [1,2,3] }],"version":1}`。

步骤4 观察一段时间，看告警是否消失。如果告警没有消失，执行**步骤5**。

检查 Topic 的 Partition 规划设置。

步骤5 在“Kafka Topic 监控”页面单击每一个 Topic 的“Topic 的字节流量 > Topic 输入的字节流量”，统计出“Topic 输入的字节流量”值最大的 Topic。查看该 Topic 有哪些 Partition 以及这些 Partition 所在的主机信息。

步骤6 登录到**步骤5**查询到的主机，执行 `iostat -d -x` 命令查看每个磁盘的最后一个指标“%util”：

```
:/opt/R3/FusionInsight_Manager/software/packs # iostat -d -x
Linux 3.0.76-0.11-default (189-39-172-162) 06/26/19 _x86_64_
Device:            rrqm/s   wrqm/s     r/s     w/s   rsec/s   wsec/s  avgrq-sz  avgqu-sz   await  svctm  %util
xvda                0.04    44.44     1.26    21.94   43.62   531.02   24.78     0.03     1.44   0.56   1.30
xvde                 0.16   431.84    13.78   82.51  284.32  4115.90   45.70     0.06     1.41   0.64   6.21
```

- 各个磁盘的“%util”指标都超出阈值（默认值为80%），则考虑对Kafka磁盘进行扩容，扩容后，参考**步骤3**，对Topic的Partition重新规划。
- 各个磁盘的“%util”指标差别较大，查看Kafka的磁盘分区配置信息。例如：`$ {BIGDATA_HOME}/FusionInsight_HD_8.1.0.1/1_14_Broker/etc/server.properties` 文件中的 `log.dirs` 配置值。

执行如下命令查看命令输出的 Filesystem 信息：

`df -h log.dirs`配置值

执行结果如下：

```
:/opt/R3/FusionInsight_Manager/software/packs # df -h /srv/BigData/kafka/data1/kafka-logs/
filesystem      Size  Used Avail Use% Mounted on
/dev/xvda2       36G   21G   14G  62% /
```

- Filesystem 所在的分区与“%util”指标比较高的分区相匹配，则考虑在空闲的磁盘上规划Kafka分区，并将 `log.dirs` 设置为空闲磁盘目录，然后参考**步骤3**，对 Topic 的 Partition 重新规划，保证该 Topic 的 Partition 均匀分布到各个磁盘。

步骤7 观察一段时间，检查告警是否清除。

- 告警清除，操作结束。
- 告警没有清除，重复执行**步骤5~步骤6**三次。重复执行次数达到上限，执行**步骤8**。

步骤8 观察一段时间，检查告警是否清除。

- 是，操作结束。
- 否，执行**步骤9**。

收集故障信息。

步骤9 在 FusionInsight Manager 界面，选择“运维 > 日志 > 下载”。

步骤10 在“服务”中勾选待操作集群的“Kafka”。

步骤11 单击右上角的 设置日志收集的“开始时间”和“结束时间”分别为告警产生时间的前后10分钟，单击“下载”。

步骤12 请联系运维人员，并发送已收集的故障日志信息。

----结束

告警清除

此告警修复后，系统会自动清除此告警，无需手工清除。

参考信息

无。

12.13.199 ALM-38010 存在单副本的 Topic

告警解释

系统在Kafka的Controller所在节点上，每60秒周期性检测各个Topic的副本数，当检测到某个Topic的副本数为1时，产生该告警。

告警属性

告警ID	告警级别	是否自动清除
38010	提示	否

告警参数

参数名称	参数含义
来源	产生告警的集群名称。
角色名	产生告警的角色名称。
主题名	产生告警的Topic名称列表。

对系统的影响

单副本的Topic存在单点故障风险，当副本所在节点异常时，会直接导致Partition没有leader，影响该Topic上的业务。

可能原因

Topic副本数配置不合理。

处理步骤

检查Topic副本数配置。

步骤1 在FusionInsight Manager首页，选择“运维 > 告警 > 告警”，单击此告警所在行的
▼，查看定位信息中上报告警的“主题名”列表。

步骤2 确认发生告警Topic是否需要增加副本。

- 是，执行**步骤3**。
- 否，执行**步骤5**。

步骤3 在FusionInsight客户端，对相关Topic的副本进行重新规划，在**add-replicas-reassignment.json**文件中描述该Topic的Partition分布信息，其中json文件中的内容格式为：`{"partitions":[{"topic": "topicName","partition": 1,"replicas": [1,2] }],"version":1}`，并执行如下命令增加副本：

```
kafka-reassign-partitions.sh --zookeeper {zk_host}:{port}/kafka --reassignment-json-file {manual assignment json file path} --execute
```

例如：

```
/opt/client/Kafka/kafka/bin/kafka-reassign-partitions.sh --zookeeper 192.168.0.90:2181,192.168.0.91:2181,192.168.0.92:2181/kafka --reassignment-json-file add-replicas-reassignment.json --execute
```

步骤4 执行如下命令进行确认任务执行进度：

```
kafka-reassign-partitions.sh --zookeeper {zk_host}:{port}/kafka --reassignment-json-file {manual assignment json file path} --verify
```

例如：

```
/opt/client/Kafka/kafka/bin/kafka-reassign-partitions.sh --zookeeper 192.168.0.90:2181,192.168.0.91:2181,192.168.0.92:2181/kafka --reassignment-json-file add-replicas-reassignment.json --verify
```

步骤5 确认处理完成或者告警无影响后，可在FusionInsight Manager页面，手动清除该告警。

步骤6 观察一段时间，检查告警是否清除或者告警无影响后，可在FusionInsight Manager页面，手动清除该告警。

- 是，操作结束。
- 否，执行**步骤7**。

收集故障信息。

步骤7 在FusionInsight Manager界面，选择“运维 > 日志 > 下载”。

步骤8 在“服务”中勾选待操作集群的“Kafka”。

步骤9 单击右上角的 设置日志收集的“开始时间”和“结束时间”分别为告警产生时间的前后10分钟，单击“下载”。

步骤10 请联系运维人员，并发送已收集的故障日志信息。

----结束

告警清除

确认告警已无影响，可手工清除告警。

参考信息

无。

12.13.200 ALM-38011 Broker 上用户连接数使用率超过设定阈值

告警解释

系统每30秒周期性检测Broker上每个用户的连接数情况，当连续5次检测到Broker上某个用户的连接数使用占比超过阈值（默认80%）时产生该告警。

平滑次数为5，当Broker上某个用户的连接数使用占比低于阈值时，告警恢复。

告警可自动清除，但当某个用户的连接数突然变为0时，而且不在建立连接，此时该告警不会消除，需要手动清除。

告警属性

告警ID	告警级别	可自动清除
38011	重要	是

告警参数

参数名称	参数含义
来源	产生告警的集群名称。
服务名	产生告警的服务名称。
角色名	产生告警的角色名称。
主机名	产生告警的主机名。
用户名	产生告警的用户名。

对系统的影响

当同一个用户连接数太多时，产生告警的用户将无法与Broker建立新的连接。

可能原因

- 客户端使用同一个用户建立的连接个数超过设定阈值。
- 用户连接数使用率阈值设置不符合业务需求。

处理步骤

检查客户端使用同一个用户建立的连接个数。

步骤1 在FusionInsight Manager首页，选择“运维 > 告警 > 告警 > Broker上用户连接数使用率超过设定阈值”。在“定位信息”中查看告警上报的Broker实例主机名和用户名。

步骤2 在FusionInsight Manager首页，选择“集群 > 待操作集群的名称 > 服务 > Kafka > 实例”，选择上报告警实例主机名对应的角色。单击图标区域右上角下拉菜单，选择

“定制 > 其它”，勾选“Broker上用户连接数使用率”，“Broker上用户最大连接数状况”和“Broker上用户连接数使用个数”，查看当前Broker下用户的连接数状况。

步骤3 观察当前告警用户的实时连接数情况，确认当前用户的实时监控数据是否存在。

- 是，执行**步骤4**。
- 否，说明当前用户已经断开所有连接，则手动清除告警，操作结束。

说明

当告警用户断开所有连接之后，该用户的监控数据会消失，此时无法自动清除告警，需要手动清除。

步骤4 确认该告警的用户是否为业务侧允许的合法用户。

- 是，执行**步骤7**。
- 否，执行**步骤5**。

步骤5 在客户端执行如下命令对该用户的连接数进行限制。这里有两种命令行配置规则：

1. 针对特定Broker，特定用户。

```
kafka-configs.sh --bootstrap-server <broker ip:port> --alter --add-config 'max.connections.per.user.overrides=[<username>:<connection.number>]' --entity-type brokers --entity-name <broker.id> --command-config Kafka/kafka/config/producer.properties
```

说明

对于非法用户，需要和业务侧确认减小非法用户的最大连接个数或者将最大连接数设置为0。

上述命令需要指定Broker的IP和端口，设置配置项的大小，指定brokerId和用户名，这里的用户指kerberos认证用户。

使用命令行工具更新的配置可以动态生效，重启服务会失效。如果想在重启后继续生效，请在FusionInsight Manager首页，选择“集群 > 待操作的集群名称 > 服务 > Kafka > 配置 > 全部配置 > Broker > 服务”，将配置信息更新到“max.connections.per.user.overrides”中。

2. 针对特定用户，默认Broker，即集群所有的Broker。

```
kafka-configs.sh --bootstrap-server <broker ip:port> --alter --add-config 'max.connections.per.user.overrides=[<username>:<connection.number>]' --entity-type brokers ---entity-default --command-config Kafka/kafka/config/client.properties
```

例如：

```
kafka-configs.sh --bootstrap-server 10.153.3.26:21007 --alter --add-config 'max.connections.per.user.overrides=[showcase:4]' --entity-type brokers --entity-name 1 --command-config Kafka/kafka/config/client.properties
```

步骤6 通过**步骤2**查看该用户当前最大连接数是否为0，当前用户的连接数是否减少或不变。

- 是，手动清除告警，操作结束。
- 否，执行**步骤7**。

步骤7 查看当前用户实时的连接个数和使用率对比历史数据是否有明显的异常增长，已经达到设定的最大连接数。

- 是，执行**步骤8**。
- 否，执行**步骤9**。

说明

如果对比历史数据发现该用户的连接有明显的增加，甚至达到了设定的最大连接数，那么该用户的连接可能存在异常，需要和业务方进行确认。

检查用户的连接个数是否符合业务需求。

步骤8 确认该用户的连接个数是否符合业务需求。

- 是，执行**步骤9**。
- 否，联系业务方进行异常连接排查。

说明

如果用户连接个数非正常业务需要，需要联系业务方进行排查问题，可以从两方面入手：

- 需要业务方排查是否有新业务加入导致用户连接数激增。
- 排查业务侧代码是否存在句柄泄露问题。

步骤9 考虑是否增大该用户的最大连接数个数。

- 是，执行**步骤10**。
- 否，执行**步骤12**。

步骤10 根据业务侧需求增加该用户的最大连接个数。在Kafka客户端对该用户的连接数重新进行设置，命令参考**步骤5**。

步骤11 等待几分钟，查看告警是否自动消除。

- 是，执行**步骤12**。
- 否，重新执行**步骤2**。

步骤12 根据业务侧需求考虑是否需要将该用户添加到白名单中。

- 是，执行**步骤13**。
- 否，执行**步骤15**。

说明

将用户添加到白名单，需要重启Kafka服务，这样会中断服务导致业务受影响，因此如果要采用这种方式，必须和业务侧确认后才能进行。

步骤13 在FusionInsight Manager首页，选择“集群 > 待操作的集群名称 > 服务 > Kafka > 配置 > 全部配置 > Broker (角色) > 服务”，将该用户添加到“max.connections.per.user.whitelist”配置项中。

步骤14 重启服务使其生效，同时需要手动清除该告警。操作结束。

收集故障信息。

步骤15 在FusionInsight Manager界面，选择“运维 > 日志 > 下载”。

步骤16 在“服务”中勾选待操作集群的“Kafka”。

步骤17 单击右上角的 设置日志收集的“开始时间”和“结束时间”分别为告警产生时间的前后10分钟，单击“下载”。

步骤18 请联系运维人员，并发送已收集的故障日志信息。

---结束

告警清除

此告警修复后，系统会自动清除此告警，无需手工清除。

参考信息

无

12.13.201 ALM-43001 Spark2x 服务不可用

告警解释

系统每300秒周期性检测Spark2x服务状态，当检测到Spark2x服务不可用时产生该告警。

Spark2x服务恢复时，告警清除。

告警属性

告警ID	告警级别	是否自动清除
43001	紧急	是

告警参数

参数名称	参数含义
来源	产生告警的集群名称。
服务名	产生告警的服务名称。
角色名	产生告警的角色名称。
主机名	产生告警的主机名。

对系统的影响

用户提交的Spark任务执行失败。

可能原因

- KrbServer服务异常。
- LdapServer服务异常。
- ZooKeeper服务异常。
- HDFS服务异常。
- Yarn服务异常。
- 对应的Hive服务异常。
- Spark2x assembly包异常。

处理步骤

若告警原因为：Spark2x assembly包异常，则表示Spark的包存在异常，等待10分钟左右，告警自动恢复。

检查Spark2x依赖的服务是否有服务不可用告警。

步骤1 在FusionInsight Manager首页，选择“运维 > 告警 > 告警”。

步骤2 在告警列表中，查看是否存在以下告警：

- ALM-25500 KrbServer服务不可用
- ALM-25000 LdapServer服务不可用
- ALM-13000 ZooKeeper服务不可用
- ALM-14000 HDFS服务不可用
- ALM-18000 Yarn服务不可用
- ALM-16004 Hive服务不可用

说明

若集群启用了多实例功能且安装了多个Spark2x服务，请根据“定位信息”中的“服务名”值来查看具体产生告警的Spark2x服务，然后确认对应的Hive服务是否故障，Spark2x对应Hive，Spark2x1对应Hive1，以此类推。

- 是，执行**步骤3**。
- 否，执行**步骤4**。

步骤3 根据对应服务不可用告警帮助提供的故障处理对应告警。

告警全部恢复后，等待几分钟，检查本告警是否恢复。

- 是，处理完毕。
- 否，执行**步骤4**。

收集故障信息。

步骤4 在FusionInsight Manager界面，选择“运维 > 日志 > 下载”。

步骤5 在“服务”中勾选待操作集群的如下节点信息。（Hive为根据告警定位信息中的“服务名”确定的具体Hive服务。）

- KrbServer
- LdapServer
- ZooKeeper
- HDFS
- Yarn
- Hive

步骤6 单击右上角的 设置日志收集的“开始时间”和“结束时间”分别为告警产生时间的前后10分钟，单击“下载”。

步骤7 请联系运维人员，并发送已收集的故障日志信息。

----结束

告警清除

此告警修复后，系统会自动清除此告警，无需手工清除。

参考信息

无。

12.13.202 ALM-43006 JobHistory2x 进程堆内存使用超出阈值

告警解释

系统每30秒周期性检测JobHistory2x进程堆内存使用状态，当检测到JobHistory2x进程堆内存使用率超出阈值（最大内存的95%）时产生该告警。

告警属性

告警ID	告警级别	是否自动清除
43006	重要	是

告警参数

参数名称	参数含义
来源	产生告警的集群名称。
服务名	产生告警的服务名称。
角色名	产生告警的角色名称。
主机名	产生告警的主机名。
Trigger Condition	系统当前指标取值满足自定义的告警设置条件。

对系统的影响

JobHistory2x进程堆内存使用率过高，会影响JobHistory2x进程运行的性能，甚至造成内存溢出导致JobHistory2x进程不可用。

可能原因

该节点JobHistory2x进程堆内存使用率过大，或配置的堆内存不合理，导致使用率超过阈值。

处理步骤

检查堆内存使用率

- 步骤1** 在FusionInsight Manager首页，选择“运维 > 告警 > 告警”，选中“ID”为“43006”的告警，查看“定位信息”中的角色名以及确认主机名所在的IP地址。
- 步骤2** 在FusionInsight Manager首页，选择“集群 > 待操作集群的名称 > 服务 > Spark2x > 实例”，单击告警上报的JobHistory2x，进入实例“概览”页面，单击图表区域右上角的下拉菜单，选择“定制 > JobHistory2x内存使用率统计”，单击“确定”，查看JobHistory2x进程使用的堆内存是否已达到JobHistory2x进程设定的最大堆内存的阈值（默认95%）。
- 是，执行**步骤3**。
 - 否，执行**步骤7**。
- 步骤3** 在FusionInsight Manager首页，选择“集群 > 待操作集群的名称 > 服务 > Spark2x > 实例”，单击告警上报的JobHistory2x，进入实例“概览”页面，单击图表区域右上角的下拉菜单，选择“定制 > 内存 > JobHistory2x进程的堆内存统计”，单击“确定”，根据告警产生时间，查看对应时间段的“JobHistory2x进程使用的堆内存”的值，获取最大值。
- 步骤4** 在FusionInsight Manager首页，选择“集群 > 待操作集群的名称 > 服务 > Spark2x > 配置”，单击“全部配置”，选择“JobHistory2x > 默认”，“SPARK_DAEMON_MEMORY”参数默认值为4G，可根据如下方案调整该参数值：告警时间段内JobHistory2x使用堆内存的最大值和“JobHistory2x堆内存使用率统计 (JobHistory2x)”阈值的比值。若参数值调整后，仍偶现告警，可以按0.5倍速率调大。若频繁出现告警，可以按1倍速率调大。

说明

在FusionInsight Manager首页，选择“运维 > 告警 > 阈值设置 > 待操作集群名称 > Spark2x > 内存 > JobHistory2x堆内存使用率统计 (JobHistory2x)”，可查看“阈值”。

- 步骤5** 重启所有的JobHistory2x实例。
- 步骤6** 等待10分钟，观察界面告警是否清除。
- 是，处理完毕。
 - 否，执行**步骤7**。
- 收集故障信息
- 步骤7** 在FusionInsight Manager界面，选择“运维 > 日志 > 下载”。
- 步骤8** 在“服务”中勾选待操作集群的“Spark2x”。
- 步骤9** 单击右上角的 设置日志收集的“开始时间”和“结束时间”分别为告警产生时间的前后10分钟，单击“下载”。
- 步骤10** 请联系运维人员，并发送已收集的故障日志信息。

----结束

告警清除

此告警修复后，系统会自动清除此告警，无需手工清除。

参考信息

无。

12.13.203 ALM-43007 JobHistory2x 进程非堆内存使用超出阈值

告警解释

系统每30秒周期性检测JobHistory2x进程非堆内存使用状态，当检测到JobHistory2x进程非堆内存使用率超出阈值（最大内存的95%）时产生该告警。

告警属性

告警ID	告警级别	是否自动清除
43007	重要	是

告警参数

参数名称	参数含义
来源	产生告警的集群名称。
服务名	产生告警的服务名称。
角色名	产生告警的角色名称。
主机名	产生告警的主机名。
Trigger Condition	系统当前指标取值满足自定义的告警设置条件。

对系统的影响

JobHistory2x进程非堆内存使用率过高，会影响JobHistory2x进程运行的性能，甚至造成内存溢出导致JobHistory2x进程不可用。

可能原因

该节点JobHistory2x进程非堆内存使用率过大，或配置的非堆内存不合理，导致使用率超过阈值。

处理步骤

检查非堆内存使用率

- 步骤1** 在FusionInsight Manager首页，选择“运维 > 告警 > 告警”，选中“ID”为“43007”的告警，查看“定位信息”中的角色名以及确认主机名所在的IP地址。
- 步骤2** 在FusionInsight Manager首页，选择“集群 > 待操作集群的名称 > 服务 > Spark2x > 实例”，单击告警上报的JobHistory2x，进入实例“概览”页面，单击图表区域右上角的下拉菜单，选择“定制 > JobHistory2x内存使用率统计”，单击“确定”，查看JobHistory2x进程使用的非堆内存是否已达到JobHistory2x进程设定的最大非堆内存的阈值（默认95%）。

- 是, 执行**步骤3**。
- 否, 执行**步骤7**。

步骤3 在FusionInsight Manager首页, 选择“集群 > 待操作集群的名称 > 服务 > Spark2x > 实例”, 单击告警上报的JobHistory2x, 进入实例“概览”页面, 单击图表区域右上角的下拉菜单, 选择“定制 > 内存 > JobHistory2x进程的非堆内存统计”, 单击“确定”, 根据告警产生时间, 查看对应时间段的“JobHistory2x进程使用的非堆内存”的值, 获取最大值。

步骤4 在FusionInsight Manager首页, 选择“集群 > 待操作集群的名称 > 服务 > Spark2x > 配置”, 单击“全部配置”, 选择“JobHistory2x > 默认”, 根据如下原则调整“SPARK_DAEMON_JAVA_OPTS”参数中-XX:MaxMetaspaceSize的值: 告警时间段内JobHistory2x使用非堆内存的最大值和“JobHistory2x非堆内存使用率统计 (JobHistory2x)”阈值的比值。

说明

在FusionInsight Manager首页, 选择“运维 > 告警 > 阈值设置 > 待操作集群名称 > Spark2x > 内存 > JobHistory2x非堆内存使用率统计 (JobHistory2x)”, 可查看“阈值”。

步骤5 重启所有的JobHistory2x实例。

步骤6 等待10分钟, 观察界面告警是否清除。

- 是, 处理完毕。
- 否, 执行**步骤7**。

收集故障信息

步骤7 在FusionInsight Manager界面, 选择“运维 > 日志 > 下载”。

步骤8 在“服务”中勾选待操作集群的“Spark2x”。

步骤9 单击右上角的 设置日志收集的“开始时间”和“结束时间”分别为告警产生时间的前后10分钟, 单击“下载”。

步骤10 请联系运维人员, 并发送已收集的故障日志信息。

----结束

告警清除

此告警修复后, 系统会自动清除此告警, 无需手工清除。

参考信息

无。

12.13.204 ALM-43008 JobHistory2x 进程直接内存使用超出阈值

告警解释

系统每30秒周期性检测JobHistory2x进程直接内存使用状态, 当检测到JobHistory2x进程直接内存使用率超出阈值 (最大内存的95%) 时产生该告警。

告警属性

告警ID	告警级别	是否自动清除
43008	重要	是

告警参数

参数名称	参数含义
来源	产生告警的集群名称。
服务名	产生告警的服务名称。
角色名	产生告警的角色名称。
主机名	产生告警的主机名。
Trigger Condition	系统当前指标取值满足自定义的告警设置条件。

对系统的影响

JobHistory2x进程直接内存使用率过高，会影响JobHistory2x进程运行的性能，甚至造成内存溢出导致JobHistory2x进程不可用。

可能原因

该节点JobHistory2x进程直接内存使用率过大，或配置的直接内存不合理，导致使用率超过阈值。

处理步骤

检查直接内存使用率

- 步骤1** 在FusionInsight Manager首页，选择“运维 > 告警 > 告警”，选中“ID”为“43008”的告警，查看“定位信息”中的角色名以及确认主机名所在的IP地址。
- 步骤2** 在FusionInsight Manager首页，选择“集群 > 待操作集群的名称 > 服务 > Spark2x > 实例”，单击告警上报的JobHistory2x，进入实例“概览”页面，单击图表区域右上角的下拉菜单，选择“定制 > JobHistory2x内存使用率统计”，单击“确定”，查看JobHistory2x进程使用的直接内存是否已达到JobHistory2x进程设定的最大直接内存的阈值（默认95%）。
 - 是，执行**步骤3**。
 - 否，执行**步骤7**。
- 步骤3** 在FusionInsight Manager首页，选择“集群 > 待操作集群的名称 > 服务 > Spark2x > 实例”，单击告警上报的JobHistory2x，进入实例“概览”页面，单击图表区域右上角的下拉菜单，选择“定制 > JobHistory2x直接内存”，单击“确定”，根据告警产生时间，查看对应时间段的“JobHistory2x进程使用的直接内存”的值，获取最大值。

步骤4 在FusionInsight Manager首页, 选择“集群 > 待操作集群的名称 > 服务 > Spark2x > 配置”, 单击“全部配置”, 选择“JobHistory2x > 默认”, “SPARK_DAEMON_JAVA_OPTS”参数中“-XX:MaxDirectMemorySize”的默认值为512M, 可根据如下原则调整: 告警时间段内JobHistory2x使用直接内存的最大值和“JobHistory2x直接内存使用率统计 (JobHistory2x)”阈值的比值。若参数值调整后, 仍偶现告警, 可以按0.5倍速率调大。若频繁出现告警, 可以按1倍速率调大, 建议不要超过参数SPARK_DAEMON_MEMORY的值。

📖 说明

在FusionInsight Manager首页, 选择“运维 > 告警 > 阈值设置 > 待操作集群名称 > Spark2x > 内存 > JobHistory2x直接内存使用率统计 (JobHistory2x)”, 可查看“阈值”。

步骤5 重启所有的JobHistory2x实例。

步骤6 等待10分钟, 观察界面告警是否清除。

- 是, 处理完毕。
- 否, 执行**步骤7**。

收集故障信息

步骤7 在FusionInsight Manager界面, 选择“运维 > 日志 > 下载”。

步骤8 在“服务”中勾选待操作集群的“Spark2x”。

步骤9 单击右上角的 设置日志收集的“开始时间”和“结束时间”分别为告警产生时间的前后10分钟, 单击“下载”。

步骤10 请联系运维人员, 并发送已收集的故障日志信息。

----结束

告警清除

此告警修复后, 系统会自动清除此告警, 无需手工清除。

参考信息

无。

12.13.205 ALM-43009 JobHistory2x 进程 GC 时间超出阈值

告警解释

系统每60秒周期性检测JobHistory2x进程的GC时间, 当检测到JobHistory2x进程的GC时间超出阈值 (连续3次检测超过12秒) 时产生该告警。用户可通过“运维 > 告警 > 阈值设置 > 待操作集群的名称 > Spark2x > GC时间 > JobHistory2x的总GC时间”修改阈值。当JobHistory2x进程 GC时间小于或等于阈值时, 告警恢复。

告警属性

告警ID	告警级别	是否自动清除
43009	重要	是

告警参数

参数名称	参数含义
来源	产生告警的集群名称。
服务名	产生告警的服务名称。
角色名	产生告警的角色名称。
主机名	产生告警的主机名。
Trigger Condition	系统当前指标取值满足自定义的告警设置条件。

对系统的影响

GC时间超出阈值，会影响JobHistory2x进程运行的性能，甚至造成JobHistory2x进程不可用。

可能原因

该节点JobHistory2x进程堆内存使用率过大，或配置的堆内存不合理，导致进程GC频繁。

处理步骤

检查GC时间

- 步骤1** 在FusionInsight Manager首页，选择“运维 > 告警 > 告警”，选中“ID”为“43009”的告警，查看“定位信息”中的角色名以及确认主机名所在的IP地址。
- 步骤2** 在FusionInsight Manager首页，选择“集群 > 待操作集群的名称 > 服务 > Spark2x > 实例”，单击告警上报的JobHistory2x，进入实例“概览”页面，单击图表区域右上角的下拉菜单，选择“定制 > JobHistory2x的GC时间”，单击“确定”，查看JobHistory2x进程的GC时间是否大于阈值（默认12秒）。
- 是，执行**步骤3**。
 - 否，执行**步骤6**。
- 步骤3** 在FusionInsight Manager首页，选择“集群 > 待操作集群的名称 > 服务 > Spark2x > 配置”，单击“全部配置”，选择“JobHistory2x > 默认”，将“SPARK_DAEMON_MEMORY”参数的值根据如下原则调整：
“SPARK_DAEMON_MEMORY”参数默认值为4G，若偶现告警，可以按0.5倍速率调大。若告警次数比较频繁，可以按1倍速率调大。
- 步骤4** 重启所有的JobHistory2x实例。
- 步骤5** 等待10分钟，观察界面告警是否清除。
- 是，处理完毕。
 - 否，执行**步骤6**。

收集故障信息

步骤6 在FusionInsight Manager界面，选择“运维 > 日志 > 下载”。

步骤7 在“服务”中勾选待操作集群的“Spark2x”。

步骤8 单击右上角的 设置日志收集的“开始时间”和“结束时间”分别为告警产生时间的前后10分钟，单击“下载”。

步骤9 请联系运维人员，并发送已收集的故障日志信息。

---结束

告警清除

此告警修复后，系统会自动清除此告警，无需手工清除。

参考信息

无。

12.13.206 ALM-43010 JDBCServer2x 进程堆内存使用超出阈值

告警解释

系统每30秒周期性检测JDBCServer2x进程堆内存使用状态，当检测到JDBCServer2x进程堆内存使用率超出阈值（最大内存的95%）时产生该告警。

告警属性

告警ID	告警级别	是否自动清除
43010	重要	是

告警参数

参数名称	参数含义
来源	产生告警的集群名称。
服务名	产生告警的服务名称。
角色名	产生告警的角色名称。
主机名	产生告警的主机名。
Trigger Condition	系统当前指标取值满足自定义的告警设置条件。

对系统的影响

JDBCServer2x进程堆内存使用率过高，会影响JDBCServer2x进程运行的性能，甚至造成内存溢出导致JDBCServer2x进程不可用。

可能原因

该节点JDBCServer2x进程堆内存使用率过大，或配置的堆内存不合理，导致使用率超过阈值。

处理步骤

检查堆内存使用率

- 步骤1** 在FusionInsight Manager首页，选择“运维 > 告警 > 告警”，选中“ID”为“43010”的告警，查看“定位信息”中的角色名以及确认主机名所在的IP地址。
- 步骤2** 在FusionInsight Manager首页，选择“集群 > 待操作集群的名称 > 服务 > Spark2x > 实例”，单击告警上报的JDBCServer2x，进入实例“概览”页面，单击图表区域右上角的下拉菜单，选择“定制 > JDBCServer2x内存使用率统计”，单击“确定”，查看JDBCServer2x进程使用的堆内存是否已达到JDBCServer2x进程设定的最大堆内存的阈值（默认95%）。
- 是，执行**步骤3**。
 - 否，执行**步骤7**。
- 步骤3** 在FusionInsight Manager首页，选择“集群 > 待操作集群的名称 > 服务 > Spark2x > 实例”，单击告警上报的JDBCServer2x，进入实例“概览”页面，单击图表区域右上角的下拉菜单，选择“定制 > JDBCServer2x进程的堆内存统计”，单击“确定”，根据告警产生时间，查看对应时间段的“JDBCServer2x进程使用的堆内存”的值，获取最大值。
- 步骤4** 在FusionInsight Manager首页，选择“集群 > 待操作集群的名称 > 服务 > Spark2x > 配置”，单击“全部配置”，选择“JDBCServer2x > 性能”，“SPARK_DRIVER_MEMORY”参数的值默认4G，可根据如下原则进行调整：告警时间段内JDBCServer2x使用堆内存的最大值和“JDBCServer2x堆内存使用率统计（JDBCServer2x）”阈值的比值。若参数值调整后，仍偶现告警，可以按0.5倍速率调大。若频繁出现告警，可以按1倍速率调大。多业务量、高并发的情况可以考虑增加实例。

📖 说明

在FusionInsight Manager首页，选择“运维 > 告警 > 阈值设置 > 待操作集群名称 > Spark2x > 内存 > JDBCServer2x堆内存使用率统计（JDBCServer2x）”，可查看“阈值”。

- 步骤5** 重启所有的JDBCServer2x实例。
- 步骤6** 等待10分钟，观察界面告警是否清除。
- 是，处理完毕。
 - 否，执行**步骤7**。

收集故障信息

- 步骤7** 在FusionInsight Manager界面，选择“运维 > 日志 > 下载”。
- 步骤8** 在“服务”中勾选待操作集群的“Spark2x”。
- 步骤9** 单击右上角的 设置日志收集的“开始时间”和“结束时间”分别为告警产生时间的前后10分钟，单击“下载”。
- 步骤10** 请联系运维人员，并发送已收集的故障日志信息。

----结束

告警清除

此告警修复后，系统会自动清除此告警，无需手工清除。

参考信息

无。

12.13.207 ALM-43011 JDBCServer2x 进程非堆内存使用超出阈值

告警解释

系统每30秒周期性检测JDBCServer2x进程非堆内存使用状态，当检测到JDBCServer2x进程非堆内存使用率超出阈值（最大内存的95%）时产生该告警。

告警属性

告警ID	告警级别	是否自动清除
43011	重要	是

告警参数

参数名称	参数含义
来源	产生告警的集群名称。
服务名	产生告警的服务名称。
角色名	产生告警的角色名称。
主机名	产生告警的主机名。
Trigger Condition	系统当前指标取值满足自定义的告警设置条件。

对系统的影响

JDBCServer2x进程非堆内存使用率过高，会影响JDBCServer2x进程运行的性能，甚至造成内存溢出导致JDBCServer2x进程不可用。

可能原因

该节点JDBCServer2x进程非堆内存使用率过大，或配置的非堆内存不合理，导致使用率超过阈值。

处理步骤

检查非堆内存使用率

- 步骤1** 在FusionInsight Manager首页，选择“运维 > 告警 > 告警”，选中“ID”为“43011”的告警，查看“定位信息”中的角色名以及确认主机名所在的IP地址。
- 步骤2** 在FusionInsight Manager首页，选择“集群 > 待操作集群的名称 > 服务 > Spark2x > 实例”，单击告警上报的JDBCServer2x，进入实例“概览”页面，单击图表区域右上角的下拉菜单，选择“定制 > JDBCServer2x内存使用率统计”，单击“确定”，查看JDBCServer2x进程使用的非堆内存是否已达到JDBCServer2x进程设定的最大非堆内存的阈值（默认95%）。
- 是，执行**步骤3**。
 - 否，执行**步骤7**。
- 步骤3** 在FusionInsight Manager首页，选择“集群 > 待操作集群的名称 > 服务 > Spark2x > 实例”，单击告警上报的JDBCServer2x，进入实例“概览”页面，单击图表区域右上角的下拉菜单，选择“定制 > JDBCServer2x进程的非堆内存统计”，单击“确定”，根据告警产生时间，查看对应时间段的“JDBCServer2x进程使用的非堆内存”的值，获取最大值。
- 步骤4** 在FusionInsight Manager首页，选择“集群 > 待操作集群的名称 > 服务 > Spark2x > 配置”，单击“全部配置”，选择“JDBCServer2x > 性能”，将“spark.driver.extraJavaOptions”参数中-XX:MaxMetaspaceSize的值根据如下原则调整：告警时间段内JDBCServer2x使用的非堆内存的最大值和“JDBCServer2x非堆内存使用率统计（JDBCServer2x）”阈值的比值。

说明

在FusionInsight Manager首页，选择“运维 > 告警 > 阈值设置 > 待操作集群名称 > Spark2x > 内存 > JDBCServer2x非堆内存使用率统计（JDBCServer2x）”，可查看“阈值”。

- 步骤5** 重启所有的JDBCServer2x实例。
- 步骤6** 等待10分钟，观察界面告警是否清除。
- 是，处理完毕。
 - 否，执行**步骤7**。
- 收集故障信息
- 步骤7** 在FusionInsight Manager界面，选择“运维 > 日志 > 下载”。
- 步骤8** 在“服务”中勾选待操作集群的“Spark2x”。
- 步骤9** 单击右上角的 设置日志收集的“开始时间”和“结束时间”分别为告警产生时间的前后10分钟，单击“下载”。
- 步骤10** 请联系运维人员，并发送已收集的故障日志信息。

----结束

告警清除

此告警修复后，系统会自动清除此告警，无需手工清除。

参考信息

无。

12.13.208 ALM-43012 JDBCServer2x 进程直接内存使用超出阈值

告警解释

系统每30秒周期性检测JDBCServer2x进程直接内存使用状态，当检测到JDBCServer2x进程直接内存使用率超出阈值（最大内存的95%）时产生该告警。

告警属性

告警ID	告警级别	是否自动清除
43012	重要	是

告警参数

参数名称	参数含义
来源	产生告警的集群名称。
服务名	产生告警的服务名称。
角色名	产生告警的角色名称。
主机名	产生告警的主机名。
Trigger Condition	系统当前指标取值满足自定义的告警设置条件。

对系统的影响

JDBCServer2x进程直接内存使用率过高，会影响JDBCServer2x进程运行的性能，甚至造成内存溢出导致JDBCServer2x进程不可用。

可能原因

该节点JDBCServer2x进程直接内存使用率过大，或配置的直接内存不合理，导致使用率超过阈值。

处理步骤

检查直接内存使用率

- 步骤1** 在FusionInsight Manager首页，选择“运维 > 告警 > 告警”，选中“ID”为“43012”的告警，查看“定位信息”中的角色名以及确认主机名所在的IP地址。
- 步骤2** 在FusionInsight Manager首页，选择“集群 > 待操作集群的名称 > 服务 > Spark2x > 实例”，单击告警上报的JDBCServer2x，进入实例“概览”页面，单击图表区域右上角的下拉菜单，选择“定制 > JDBCServer2x内存使用率统计”，单击“确定”，查看JDBCServer2x进程使用的直接内存是否已达到JDBCServer2x进程设定的最大直接内存的阈值。

- 是, 执行**步骤3**。
- 否, 执行**步骤7**。

步骤3 在FusionInsight Manager首页, 选择“集群 > 待操作集群的名称 > 服务 > Spark2x > 实例”, 单击告警上报的JDBCServer2x, 进入实例“概览”页面, 单击图表区域右上角的下拉菜单, 选择“定制 > JDBCServer2x直接内存”, 单击“确定”, 根据告警产生时间, 查看对应时间段的“JDBCServer2x进程使用的直接内存”的值, 获取最大值。

步骤4 在FusionInsight Manager首页, 选择“集群 > 待操作集群的名称 > 服务 > Spark2x > 配置”, 单击“全部配置”, 选择“JDBCServer2x > 性能”, “spark.driver.extraJavaOptions”参数中-XX:MaxDirectMemorySize的默认值为512M, 可根据如下方案调整: 告警时间段内JDBCServer2x使用的直接内存的最大值和“JDBCServer2x直接内存使用率统计 (JDBCServer2x)”阈值的比值。若参数值调整后, 仍偶现告警, 可以按0.5倍速率调大。若频繁出现告警, 可以按1倍速率调大。建议不要超过“SPARK_DRIVER_MEMORY”的参数值。多业务量、高并发的情况可以考虑增加实例。

说明

在FusionInsight Manager首页, 选择“运维 > 告警 > 阈值设置 > 待操作集群名称 > Spark2x > 内存 > JDBCServer2x直接内存使用率统计 (JDBCServer2x)”, 可查看“阈值”。

步骤5 重启所有的JDBCServer2x实例。

步骤6 等待10分钟, 观察界面告警是否清除。

- 是, 处理完毕。
- 否, 执行**步骤7**。

收集故障信息

步骤7 在FusionInsight Manager界面, 选择“运维 > 日志 > 下载”。

步骤8 在“服务”中勾选待操作集群的“Spark2x”。

步骤9 单击右上角的 设置日志收集的“开始时间”和“结束时间”分别为告警产生时间的前后10分钟, 单击“下载”。

步骤10 请联系运维人员, 并发送已收集的故障日志信息。

----结束

告警清除

此告警修复后, 系统会自动清除此告警, 无需手工清除。

参考信息

无。

12.13.209 ALM-43013 JDBCServer2x 进程 GC 时间超出阈值

告警解释

系统每60秒周期性检测JDBCServer2x进程的GC时间, 当检测到JDBCServer2x进程的GC时间超出阈值 (连续3次检测超过12秒) 时产生该告警。用户可通过“运维 > 告警 >

阈值设置 > 待操作集群的名称 > Spark2x > GC时间 > JDBCServer2x的总GC时间”修改阈值。当JDBCServer2x进程GC时间小于或等于阈值时，告警恢复。

告警属性

告警ID	告警级别	是否自动清除
43013	重要	是

告警参数

参数名称	参数含义
来源	产生告警的集群名称。
服务名	产生告警的服务名称。
角色名	产生告警的角色名称。
主机名	产生告警的主机名。
Trigger Condition	系统当前指标取值满足自定义的告警设置条件。

对系统的影响

GC时间超出阈值，会影响JDBCServer2x进程运行的性能，甚至造成JDBCServer2x进程不可用。

可能原因

该节点JDBCServer2x进程堆内存使用率过大，或配置的堆内存不合理，导致进程GC频繁。

处理步骤

检查GC时间

- 步骤1** 在FusionInsight Manager首页，选择“运维 > 告警 > 告警”，选中“ID”为“43013”的告警，查看“定位信息”中的角色名以及确认主机名所在的IP地址。
- 步骤2** 在FusionInsight Manager首页，选择“集群 > 待操作集群的名称 > 服务 > Spark2x > 实例”，单击告警上报的JDBCServer2x，进入实例“概览”页面，单击图表区域右上角的下拉菜单，选择“定制 > JDBCServer2x的GC时间”，单击“确定”，查看JDBCServer2x进程的GC时间是否大于阈值（默认12秒）。
 - 是，执行**步骤3**。
 - 否，执行**步骤6**。
- 步骤3** 在FusionInsight Manager首页，选择“集群 > 待操作集群的名称 > 服务 > Spark2x > 配置”，单击“全部配置”，选择“JDBCServer2x > 默认”，“SPARK_DRIVER_MEMORY”参数默认值为4G，可根据如下原则调整：若参数值调

整后, 仍偶现告警, 可按0.5倍速率调大。若告警次数比较频繁, 可以按1倍速率调大。多业务量、高并发的情况可以考虑增加实例。

步骤4 重启所有的JDBCServer2x实例。

步骤5 等待10分钟, 观察界面告警是否清除。

- 是, 处理完毕。
- 否, 执行**步骤6**。

收集故障信息

步骤6 在FusionInsight Manager界面, 选择“运维 > 日志 > 下载”。

步骤7 在“服务”中勾选待操作集群的“Spark2x”。

步骤8 单击右上角的 设置日志收集的“开始时间”和“结束时间”分别为告警产生时间的前后10分钟, 单击“下载”。

步骤9 请联系运维人员, 并发送已收集的故障日志信息。

----结束

告警清除

此告警修复后, 系统会自动清除此告警, 无需手工清除。

参考信息

无。

12.13.210 ALM-43017 JDBCServer2x 进程 Full GC 次数超出阈值

告警解释

系统每60秒周期性检测JDBCServer2x进程的Full GC次数, 当检测到JDBCServer2x进程的Full GC次数超出阈值(连续3次检测超过12次)时产生该告警。用户可通过“运维 > 告警 > 阈值设置 > 待操作集群的名称 > Spark2x > GC次数 > JDBCServer2x的Full GC次数”修改阈值。当JDBCServer2x进程Full GC次数小于或等于阈值时, 告警恢复。

告警属性

告警ID	告警级别	是否自动清除
43017	重要	是

告警参数

参数名称	参数含义
来源	产生告警的集群名称。
服务名	产生告警的服务名称。

参数名称	参数含义
角色名	产生告警的角色名称。
主机名	产生告警的主机名。
Trigger Condition	系统当前指标取值满足自定义的告警设置条件。

对系统的影响

GC次数超出阈值, 会影响JDBCServer2x进程运行的性能, 甚至造成JDBCServer2x进程不可用。

可能原因

该节点JDBCServer2x进程堆内存使用率过大, 或配置的堆内存不合理, 导致进程Full GC频繁。

处理步骤

检查Full GC次数

- 步骤1** 在FusionInsight Manager首页, 选择“运维 > 告警 > 告警”, 选中“告警ID”为“43017”的告警, 查看“定位信息”中的角色名以及确认主机名所在的IP地址。
- 步骤2** 在FusionInsight Manager首页, 选择“集群 > 待操作集群的名称 > 服务 > Spark2x > 实例”, 单击上报告警的JDBCServer2x, 进入实例“概览”页面, 单击图表区域右上角的下拉菜单, 选择“定制 > JDBCServer2x的Full GC次数”, 单击“确定”, 查看JDBCServer进程的Full GC次数是否大于阈值(默认12)。
- 是, 执行**步骤3**。
 - 否, 执行**步骤6**。
- 步骤3** 在FusionInsight Manager首页, 选择“集群 > 待操作集群的名称 > 服务 > Spark2x > 配置”, 单击“全部配置”, 选择“JDBCServer2x > 性能”, “SPARK_DRIVER_MEMORY”参数的默认值为4G, 可根据如下原则进行调整: 若偶现告警, 可以按0.5倍速率调大。若告警次数比较频繁, 可以按1倍速率调大。多业务量、高并发的情况可以考虑增加实例。
- 步骤4** 重启所有的JDBCServer2x实例。
- 步骤5** 等待10分钟, 观察界面告警是否清除。
- 是, 处理完毕。
 - 否, 执行**步骤6**。

收集故障信息

- 步骤6** 在FusionInsight Manager界面, 选择“运维 > 日志 > 下载”。
- 步骤7** 在“服务”中勾选待操作集群的“Spark2x”。
- 步骤8** 单击右上角的 设置日志收集的“开始时间”和“结束时间”分别为告警产生时间的前后10分钟, 单击“下载”。

步骤9 请联系运维人员，并发送已收集的故障日志信息。

----结束

告警清除

此告警修复后，系统会自动清除此告警，无需手工清除。

参考信息

无。

12.13.211 ALM-43018 JobHistory2x 进程 Full GC 次数超出阈值

告警解释

系统每60秒周期性检测JobHistory2x进程的Full GC次数，当检测到JobHistory2x进程的Full GC次数超出阈值（连续3次检测超过12次）时产生该告警。用户可通过“运维 > 阈值设置 > 待操作集群的名称 > Spark2x > GC次数 > JobHistory2x的Full GC次数”修改阈值。当JobHistory2x进程Full GC次数小于或等于阈值时，告警恢复。

告警属性

告警ID	告警级别	是否自动清除
43018	重要	是

告警参数

参数名称	参数含义
来源	产生告警的集群名称。
服务名	产生告警的服务名称。
角色名	产生告警的角色名称。
主机名	产生告警的主机名。
Trigger Condition	系统当前指标取值满足自定义的告警设置条件。

对系统的影响

GC次数超出阈值，会影响JobHistory2x进程运行的性能，甚至造成JobHistory2x进程不可用。

可能原因

该节点JobHistory2x进程堆内存使用率过大，或配置的堆内存不合理，导致进程Full GC频繁。

处理步骤

检查Full GC次数

- 步骤1** 在FusionInsight Manager首页，选择“运维 > 告警 > 告警”，选中“告警ID”为“43018”的告警，查看“定位信息”中的角色名以及确认主机名所在的IP地址。
- 步骤2** 在FusionInsight Manager首页，选择“集群 > 待操作集群的名称 > 服务 > Spark2x > 实例”，单击上报告警的JobHistory2x，进入实例“概览”页面，单击图表区域右上角的下拉菜单，选择“定制 > JobHistory2x的Full GC次数”，单击“确定”，查看JobHistory2x进程的Full GC次数是否大于阈值（默认值12）。
- 是，执行**步骤3**。
 - 否，执行**步骤6**。
- 步骤3** 在FusionInsight Manager首页，选择“集群 > 待操作集群的名称 > 服务 > Spark2x > 配置”，单击“全部配置”，选择“JobHistory2x > 默认”，将“SPARK_DAEMON_MEMORY”参数的默认值为4G，可根据如下原则进行调整：若偶现告警，可以按0.5倍速率调大。若告警次数比较频繁，可以按1倍速率调大。
- 步骤4** 重启所有的JobHistory2x实例。
- 步骤5** 等待10分钟，观察界面告警是否清除。
- 是，处理完毕。
 - 否，执行**步骤6**。

收集故障信息

- 步骤6** 在FusionInsight Manager界面，选择“运维 > 日志 > 下载”。
- 步骤7** 在“服务”中勾选待操作集群的“Spark2x”。
- 步骤8** 单击右上角的 设置日志收集的“开始时间”和“结束时间”分别为告警产生时间的前后10分钟，单击“下载”。
- 步骤9** 请联系运维人员，并发送已收集的故障日志信息。

----结束

告警清除

此告警修复后，系统会自动清除此告警，无需手工清除。

参考信息

无。

12.13.212 ALM-43019 IndexServer2x 进程堆内存使用超出阈值

告警解释

系统每30秒周期性检测IndexServer2x进程堆内存使用状态，当检测到IndexServer2x进程堆内存使用率超出阈值（最大内存的95%）时产生该告警。

告警属性

告警ID	告警级别	是否自动清除
43019	重要	是

告警参数

参数名称	参数含义
来源	产生告警的集群名称。
服务名	产生告警的服务名称。
角色名	产生告警的角色名称。
主机名	产生告警的主机名。
Trigger Condition	系统当前指标取值满足自定义的告警设置条件。

对系统的影响

IndexServer2x进程堆内存使用率过高, 会影响IndexServer2x进程运行的性能, 甚至造成内存溢出导致IndexServer2x进程不可用。

可能原因

该节点IndexServer2x进程堆内存使用率过大, 或配置的堆内存不合理, 导致使用率超过阈值。

处理步骤

检查堆内存使用率

- 步骤1** 在FusionInsight Manager首页, 选择“运维 > 告警 > 告警”, 选中“ID”为“43019”的告警, 查看“定位信息”中的角色名以及确认主机名所在的IP地址。
- 步骤2** 在FusionInsight Manager首页, 选择“集群 > 待操作集群的名称 > 服务 > Spark2x > 实例”, 单击告警上报的IndexServer2x, 进入实例“概览”页面, 单击图表区域右上角的下拉菜单, 选择“定制 > IndexServer2x内存使用率统计”, 单击“确定”, 查看IndexServer2x进程使用的堆内存是否已达到IndexServer2x进程设定的最大堆内存的阈值(默认95%)。
 - 是, 执行[步骤3](#)。
 - 否, 执行[步骤7](#)。
- 步骤3** 在FusionInsight Manager首页, 选择“集群 > 待操作集群的名称 > 服务 > Spark2x > 实例”, 单击告警上报的IndexServer2x, 进入实例“概览”页面, 单击图表区域右上角的下拉菜单, 选择“定制 > IndexServer2x进程堆内存统计”, 单击“确定”, 根据告警产生时间, 查看对应时间段的“IndexServer2x进程使用的堆内存”的值, 获取最大值。

步骤4 在FusionInsight Manager首页，选择“集群 > 待操作集群的名称 > 服务 > Spark2x > 配置”，单击“全部配置”，选择“IndexServer2x > 性能”，“SPARK_DRIVER_MEMORY”参数的值默认4G，可根据如下原则进行调整：告警时间段内IndexServer2x使用堆内存的最大值和“IndexServer2x堆内存使用率统计 (IndexServer2x)”阈值的比值。若参数值调整后，仍偶现告警，可以按0.5倍速率调大。若频繁出现告警，可以按1倍速率调大。

📖 说明

在FusionInsight Manager首页，选择“运维 > 告警 > 阈值设置 > 待操作集群名称 > Spark2x > 内存 > IndexServer2x堆内存使用率统计 (IndexServer2x)”，可查看“阈值”。

步骤5 重启所有的IndexServer2x实例。

步骤6 等待10分钟，观察界面告警是否清除。

- 是，处理完毕。
- 否，执行**步骤7**。

收集故障信息

步骤7 在FusionInsight Manager界面，选择“运维 > 日志 > 下载”。

步骤8 在“服务”中勾选待操作集群的“Spark2x”。

步骤9 单击右上角的🔧 设置日志收集的“开始时间”和“结束时间”分别为告警产生时间的前后10分钟，单击“下载”。

步骤10 请联系运维人员，并发送已收集的故障日志信息。

----结束

告警清除

此告警修复后，系统会自动清除此告警，无需手工清除。

参考信息

无。

12.13.213 ALM-43020 IndexServer2x 进程非堆内存使用超出阈值

告警解释

系统每30秒周期性检测IndexServer2x进程非堆内存使用状态，当检测到IndexServer2x进程非堆内存使用率超出阈值（最大内存的95%）时产生该告警。

告警属性

告警ID	告警级别	是否自动清除
43020	重要	是

告警参数

参数名称	参数含义
来源	产生告警的集群名称。
服务名	产生告警的服务名称。
角色名	产生告警的角色名称。
主机名	产生告警的主机名。
Trigger Condition	系统当前指标取值满足自定义的告警设置条件。

对系统的影响

IndexServer2x进程非堆内存使用率过高，会影响IndexServer2x进程运行的性能，甚至造成内存溢出导致IndexServer2x进程不可用。

可能原因

该节点IndexServer2x进程非堆内存使用率过大，或配置的非堆内存不合理，导致使用率超过阈值。

处理步骤

检查非堆内存使用率

- 步骤1** 在FusionInsight Manager首页，选择“运维 > 告警 > 告警”，选中“ID”为“43020”的告警，查看“定位信息”中的角色名以及确认主机名所在的IP地址。
- 步骤2** 在FusionInsight Manager首页，选择“集群 > 待操作集群的名称 > 服务 > Spark2x > 实例”，单击告警上报的IndexServer2x，进入实例“概览”页面，单击图表区域右上角的下拉菜单，选择“定制 > IndexServer2x内存使用率统计”，单击“确定”，查看IndexServer2x进程使用的非堆内存是否已达到IndexServer2x进程设定的最大非堆内存的阈值（默认95%）。
 - 是，执行**步骤3**。
 - 否，执行**步骤7**。
- 步骤3** 在FusionInsight Manager首页，选择“集群 > 待操作集群的名称 > 服务 > Spark2x > 实例”，单击告警上报的IndexServer2x，进入实例“概览”页面，单击图表区域右上角的下拉菜单，选择“定制 > IndexServer2x进程的非堆内存统计”，单击“确定”，根据告警产生时间，查看对应时间段的“IndexServer2x进程使用的非堆内存”的值，获取最大值。
- 步骤4** 在FusionInsight Manager首页，选择“集群 > 待操作集群的名称 > 服务 > Spark2x > 配置”，单击“全部配置”，选择“IndexServer2x > 性能”，将“spark.driver.extraJavaOptions”参数中-XX:MaxMetaspaceSize的值根据如下原则调整：告警时间段内IndexServer2x使用的非堆内存的最大值和“IndexServer2x非堆内存使用率统计（IndexServer2x）”阈值的比值。

📖 说明

在FusionInsight Manager首页, 选择“运维 > 告警 > 阈值设置 > 待操作集群名称 > Spark2x > 内存 > IndexServer2x非堆内存使用率统计 (IndexServer2x)”, 可查看“阈值”。

步骤5 重启所有的IndexServer2x实例。

步骤6 等待10分钟, 观察界面告警是否清除。

- 是, 处理完毕。
- 否, 执行**步骤7**。

收集故障信息

步骤7 在FusionInsight Manager界面, 选择“运维 > 日志 > 下载”。

步骤8 在“服务”中勾选待操作集群的“Spark2x”。

步骤9 单击右上角的 设置日志收集的“开始时间”和“结束时间”分别为告警产生时间的前后10分钟, 单击“下载”。

步骤10 请联系运维人员, 并发送已收集的故障日志信息。

----结束

告警清除

此告警修复后, 系统会自动清除此告警, 无需手工清除。

参考信息

无。

12.13.214 ALM-43021 IndexServer2x 进程直接内存使用超出阈值

告警解释

系统每30秒周期性检测IndexServer2x进程直接内存使用状态, 当检测到IndexServer2x进程直接内存使用率超出阈值 (最大内存的95%) 时产生该告警。

告警属性

告警ID	告警级别	是否自动清除
43021	重要	是

告警参数

参数名称	参数含义
来源	产生告警的集群名称。
服务名	产生告警的服务名称。

参数名称	参数含义
角色名	产生告警的角色名称。
主机名	产生告警的主机名。
Trigger Condition	系统当前指标取值满足自定义的告警设置条件。

对系统的影响

IndexServer2x进程直接内存使用率过高，会影响IndexServer2x进程运行的性能，甚至造成内存溢出导致IndexServer2x进程不可用。

可能原因

该节点IndexServer2x进程直接内存使用率过大，或配置的直接内存不合理，导致使用率超过阈值。

处理步骤

检查直接内存使用率

- 步骤1** 在FusionInsight Manager首页，选择“运维 > 告警 > 告警”，选中“ID”为“43021”的告警，查看“定位信息”中的角色名以及确认主机名所在的IP地址。
- 步骤2** 在FusionInsight Manager首页，选择“集群 > 待操作集群的名称 > 服务 > Spark2x > 实例”，单击告警上报的IndexServer2x，进入实例“概览”页面，单击图表区域右上角的下拉菜单，选择“定制 > IndexServer2x内存使用率统计”，单击“确定”，查看IndexServer2x进程使用的直接内存是否已达到IndexServer2x进程设定的最大直接内存的阈值。
- 是，执行**步骤3**。
 - 否，执行**步骤7**。
- 步骤3** 在FusionInsight Manager首页，选择“集群 > 待操作集群的名称 > 服务 > Spark2x > 实例”，单击告警上报的IndexServer2x，进入实例“概览”页面，单击图表区域右上角的下拉菜单，选择“定制 > IndexServer2x直接内存”，单击“确定”，根据告警产生时间，查看对应时间段的“IndexServer2x进程使用的直接内存”的值，获取最大值。
- 步骤4** 在FusionInsight Manager首页，选择“集群 > 待操作集群的名称 > 服务 > Spark2x > 配置”，单击“全部配置”，选择“IndexServer2x > 性能”，“spark.driver.extraJavaOptions”参数中-XX:MaxDirectMemorySize的默认值为512M，可根据如下方案调整：告警时间段内IndexServer2x使用的直接内存的最大值和“IndexServer2x直接内存使用率统计 (IndexServer2x)”阈值的比值。若参数值调整后，仍偶现告警，可以按0.5倍速率调大。若频繁出现告警，可以按1倍速率调大。

说明

在FusionInsight Manager首页，选择“运维 > 告警 > 阈值设置 > 待操作集群名称 > Spark2x > 内存 > IndexServer2x直接内存使用率统计 (IndexServer2x)”，可查看“阈值”。

- 步骤5** 重启所有的IndexServer2x实例。

步骤6 等待10分钟，观察界面告警是否清除。

- 是，处理完毕。
- 否，执行**步骤7**。

收集故障信息

步骤7 在FusionInsight Manager界面，选择“运维 > 日志 > 下载”。

步骤8 在“服务”中勾选待操作集群的“Spark2x”。

步骤9 单击右上角的 设置日志收集的“开始时间”和“结束时间”分别为告警产生时间的前后10分钟，单击“下载”。

步骤10 请联系运维人员，并发送已收集的故障日志信息。

----结束

告警清除

此告警修复后，系统会自动清除此告警，无需手工清除。

参考信息

无。

12.13.215 ALM-43022 IndexServer2x 进程 GC 时间超出阈值

告警解释

系统每60秒周期性检测IndexServer2x进程的GC时间，当检测到IndexServer2x进程的GC时间超出阈值（连续3次检测超过12秒）时产生该告警。用户可通过“运维 > 告警 > 阈值设置 > 待操作集群的名称 > Spark2x > GC时间 > IndexServer2x的总GC时间”修改阈值。当IndexServer2x进程GC时间小于或等于阈值时，告警恢复。

告警属性

告警ID	告警级别	是否自动清除
43022	重要	是

告警参数

参数名称	参数含义
来源	产生告警的集群名称。
服务名	产生告警的服务名称。
角色名	产生告警的角色名称。
主机名	产生告警的主机名。

参数名称	参数含义
Trigger Condition	系统当前指标取值满足自定义的告警设置条件。

对系统的影响

GC时间超出阈值，会影响IndexServer2x进程运行的性能，甚至造成IndexServer2x进程不可用。

可能原因

该节点IndexServer2x进程堆内存使用率过大，或配置的堆内存不合理，导致进程GC频繁。

处理步骤

检查GC时间

- 步骤1** 在FusionInsight Manager首页，选择“运维 > 告警 > 告警”，选中“ID”为“43022”的告警，查看“定位信息”中的角色名以及确认主机名所在的IP地址。
- 步骤2** 在FusionInsight Manager首页，选择“集群 > 待操作集群的名称 > 服务 > Spark2x > 实例”，单击告警上报的IndexServer2x，进入实例“概览”页面，单击图表区域右上角的下拉菜单，选择“定制 > IndexServer2x的GC时间”，单击“确定”，查看IndexServer2x进程的GC时间是否大于阈值（默认12秒）。
- 是，执行**步骤3**。
 - 否，执行**步骤6**。
- 步骤3** 在FusionInsight Manager首页，选择“集群 > 待操作集群的名称 > 服务 > Spark2x > 配置”，单击“全部配置”，选择“IndexServer2x > 默认”，“SPARK_DRIVER_MEMORY”参数默认值为4G，可根据如下原则调整：可将“SPARK_DRIVER_MEMORY”参数调整为默认值的1.5倍；若参数值调整后，仍偶现告警，可按0.5倍速率调大。若告警次数比较频繁，可以按1倍速率调大。
- 步骤4** 重启所有的IndexServer2x实例。
- 步骤5** 等待10分钟，观察界面告警是否清除。
- 是，处理完毕。
 - 否，执行**步骤6**。

收集故障信息

- 步骤6** 在FusionInsight Manager界面，选择“运维 > 日志 > 下载”。
- 步骤7** 在“服务”中勾选待操作集群的“Spark2x”。
- 步骤8** 单击右上角的 设置日志收集的“开始时间”和“结束时间”分别为告警产生时间的前后10分钟，单击“下载”。
- 步骤9** 请联系运维人员，并发送已收集的故障日志信息。

----结束

告警清除

此告警修复后，系统会自动清除此告警，无需手工清除。

参考信息

无。

12.13.216 ALM-43023 IndexServer2x 进程 Full GC 次数超出阈值

告警解释

系统每60秒周期性检测IndexServer2x进程的Full GC次数，当检测到IndexServer2x进程的Full GC次数超出阈值（连续3次检测超过12次）时产生该告警。用户可通过“运维 > 告警 > 阈值设置 > 待操作集群的名称 > Spark2x > GC次数 > IndexServer2x的 Full GC次数”修改阈值。当IndexServer2x进程Full GC次数小于或等于阈值时，告警恢复。

告警属性

告警ID	告警级别	是否自动清除
43023	重要	是

告警参数

参数名称	参数含义
来源	产生告警的集群名称。
服务名	产生告警的服务名称。
角色名	产生告警的角色名称。
主机名	产生告警的主机名。
Trigger Condition	系统当前指标取值满足自定义的告警设置条件。

对系统的影响

GC次数超出阈值，会影响IndexServer2x进程运行的性能，甚至造成IndexServer2x进程不可用。

可能原因

该节点IndexServer2x进程堆内存使用率过大，或配置的堆内存不合理，导致进程Full GC频繁。

处理步骤

检查Full GC次数

- 步骤1** 在FusionInsight Manager首页，选择“运维 > 告警 > 告警”，选中“告警ID”为“43023”的告警，查看“定位信息”中的角色名以及确认主机名所在的IP地址。
- 步骤2** 在FusionInsight Manager首页，选择“集群 > 待操作集群的名称 > 服务 > Spark2x > 实例”，单击上报告警的IndexServer2x，进入实例“概览”页面，单击图表区域右上角的下拉菜单，选择“定制 > IndexServer2x的Full GC次数”，单击“确定”，查看IndexServer2x进程的Full GC次数是否大于阈值（默认12）。
- 是，执行**步骤3**。
 - 否，执行**步骤6**。
- 步骤3** 在FusionInsight Manager首页，选择“集群 > 待操作集群的名称 > 服务 > Spark2x > 配置”，单击“全部配置”，选择“IndexServer2x > 性能”，“SPARK_DRIVER_MEMORY”参数的默认值为4G，可根据如下原则进行调整：若偶现告警，可以按0.5倍速率调大。若告警次数比较频繁，可以按1倍速率调大。多业务量、高并发的情况可以考虑增加实例。
- 步骤4** 重启所有的IndexServer2x实例。
- 步骤5** 等待10分钟，观察界面告警是否清除。
- 是，处理完毕。
 - 否，执行**步骤6**。

收集故障信息

- 步骤6** 在FusionInsight Manager界面，选择“运维 > 日志 > 下载”。
- 步骤7** 在“服务”中勾选待操作集群的“Spark2x”。
- 步骤8** 单击右上角的 设置日志收集的“开始时间”和“结束时间”分别为告警产生时间的前后10分钟，单击“下载”。
- 步骤9** 请联系运维人员，并发送已收集的故障日志信息。

----结束

告警清除

此告警修复后，系统会自动清除此告警，无需手工清除。

参考信息

无。

12.13.217 ALM-44004 Presto Coordinator 资源组排队任务超过阈值

告警解释

系统通过jmx接口查询资源组的排队任务数即QueuedQueries指标，当检测到资源组排队数大于阈值时产生该告警。用户可通过“组件管理 > Presto > 服务配置（将“基础配

置”切换为“全部配置”) > Presto > resource-groups " 配置资源组。用户可通过“组件管理 > Presto > 服务配置 (将“基础配置”切换为“全部配置”) > Coordinator > 自定义 > resourceGroupAlarm " 配置每个资源组的阈值。

告警属性

告警ID	告警级别	可自动清除
44004	严重	是

告警参数

参数名称	参数含义
ServiceName	产生告警的服务名称。
RoleName	产生告警的角色名称。
HostName	产生告警的主机名。

对系统的影响

资源组排队超过阈值可能导致大量任务处于排队状态, Presto任务时间超过预期, 当资源组排队数超过该组最大排队数 (maxQueued) 时, 会导致新的任务无法执行。

可能原因

资源组配置不合理或该资源组下提交的任务过多。

处理步骤

- 步骤1** 用户可通过“组件管理 > Presto > 服务配置 (将“基础配置”切换为“全部配置”) > Presto > resource-groups”调整资源组的配置。
- 步骤2** 用户可通过“组件管理 > Presto > 服务配置 (将“基础配置”切换为“全部配置”) > Coordinator > 自定义 > resourceGroupAlarm”修改每个资源组的阈值。
- 步骤3** 收集故障信息。
 - 根据故障信息中的HostName登录到集群节点, 在presto客户端根据附加信息中的Resource Group查询排队数。
 - 根据故障信息中的HostName登录到集群节点, 查看/var/log/Bigdata/nodeagent/monitorlog/monitor.log日志, 搜索Resource group info可看到资源组监控采集信息。
 - 请联系运维人员, 并发送已收集的故障日志信息。

----结束

参考信息

无。

12.13.218 ALM-44005 Presto Coordinator 进程垃圾收集时间超出阈值

告警解释

系统每30s周期性采集Presto Coordinator进程的垃圾收集（GC）时间，当检测到GC时间超出阈值（连续3次检测超过5s）时产生该告警。用户可在FusionInsight Manager中通过“运维 > 阈值配置 > 服务 > Presto > 集群状态 > Coordinator进程GC时间”修改阈值。当Coordinator进程Gc时间小于或等于告警阈值时，告警清除。

告警属性

告警ID	告警级别	可自动清除
44005	严重	是

告警参数

参数名称	参数含义
ServiceName	产生告警的服务名称。
RoleName	产生告警的角色名称。
HostName	产生告警的主机名。

对系统的影响

Coordinator进程GC时间过长，会影响Coordinator进程运行的性能，甚至造成Coordinator进程不可用。

可能原因

该节点Coordinator进程堆内存使用率过大，或配置的堆内存不合理，导致进程GC频繁。

处理步骤

步骤1 检查GC时间。

1. 登录MRS集群详情页面，选择“告警管理”。
2. 选中“告警ID”为“44005”的告警，查看“定位信息”中的角色名并确定实例的IP地址。
3. 单击“组件管理 > Presto > 实例 > Coordinator（对应上报告警实例IP地址） > 定制 > Presto进程GC时间”。单击“确定”，查看GC时间。
4. 查看Coordinator进程的GC时间是否大于5秒。
 - 是，执行[步骤1.5](#)。

- 否, 执行**步骤2**。
- 5. 单击“组件管理 > Presto > 服务配置 > 全部配置 > Presto > Coordinator”。将“JAVA_OPTS”参数中的最大堆内存-Xmx值根据实际情况调大。
- 6. 观察界面告警是否清除。
 - 是, 处理完毕。
 - 否, 执行**步骤2**。

步骤2 收集故障信息。

1. 在FusionInsight Manager界面, 选择“运维 > 日志 > 下载”。
2. 在“服务”中勾选操作集群的“Presto”, 单击“确定”。
3. 单击右上角的, 设置日志收集的“开始时间”和“结束时间”, 分别为告警产生时间的前后30分钟, 单击“下载”。
4. 请联系运维人员, 并发送已收集的故障日志信息。

----结束

参考信息

无。

12.13.219 ALM-44006 Presto Worker 进程垃圾收集时间超出阈值**告警解释**

系统每30s周期性采集Presto Worker进程的垃圾收集 (GC) 时间, 当检测到GC时间超出阈值 (连续3次检测超过5s) 时产生该告警。用户可在FusionInsight Manager中通过“运维 > 阈值配置 > 服务 > Presto > 集群状态 > Worker进程GC时间”修改阈值。当 Worker进程GC时间小于或等于告警阈值时, 告警清除。

告警属性

告警ID	告警级别	可自动清除
44006	严重	是

告警参数

参数名称	参数含义
ServiceName	产生告警的服务名称。
RoleName	产生告警的角色名称。
HostName	产生告警的主机名。

对系统的影响

Worker进程GC时间过长，会影响Worker进程运行的性能，甚至造成Worker进程不可用。

可能原因

该节点Worker进程堆内存使用率过大，或配置的堆内存不合理，导致进程GC频繁。

处理步骤

步骤1 检查GC时间。

1. 登录MRS集群详情页面，选择“告警管理”。
2. 选中“告警ID”为“44006”的告警，查看“定位信息”中的角色名并确定实例的IP地址。
3. 单击“组件管理 > Presto > 实例 > Worker（对应上报告警实例IP地址） > 定制 > Presto进程GC时间”。单击“确定”，查看GC时间。
4. 查看Worker进程的GC时间是否大于5秒。
 - 是，执行[步骤1.5](#)。
 - 否，执行[步骤2](#)。
5. 单击“组件管理 > Presto > 服务配置 > 全部配置 > Presto > Worker”。将“JAVA_OPTS”参数中的最大堆内存-Xmx值根据实际情况调大。
6. 观察界面告警是否清除。
 - 是，处理完毕。
 - 否，执行[步骤2](#)。

步骤2 收集故障信息。

1. 在FusionInsight Manager界面，选择“运维 > 日志 > 下载”。
2. 在“服务”中勾选操作集群的“Presto”，单击“确定”。
3. 单击右上角的，设置日志收集的“开始时间”和“结束时间”，分别为告警产生时间的前后30分钟，单击“下载”。
4. 请联系运维人员，并发送已收集的故障日志信息。

----结束

参考信息

无。

12.13.220 ALM-45000 HetuEngine 服务不可用

告警解释

系统每300秒周期性检测HetuEngine服务状态，当检测到HetuEngine服务不可用时产生该告警。

HetuEngine服务恢复时，告警清除。

告警属性

告警ID	告警级别	是否自动清除
45000	紧急	是

告警参数

参数名称	参数含义
来源	产生告警的集群名称。
服务名	产生告警的服务名称。
角色名	产生告警的角色名称。
主机名	产生告警的主机名。

对系统的影响

用户提交的HetuEngine任务执行失败。

可能原因

- KrbServer服务异常
- ZooKeeper服务异常
- HDFS服务异常
- Yarn服务异常
- DBService服务异常
- Hive服务异常
- HetuEngine缺少HSBroker实例

处理步骤

检查KrbServer服务状态。

- 步骤1** 在FusionInsight Manager首页，选择“运维 > 告警 > 告警”。
- 步骤2** 在告警列表中，查看是否有“ALM-25500 KrbServer服务不可用”告警产生。
- 是，执行**步骤3**。
 - 否，执行**步骤5**。
- 步骤3** 参考“ALM-25500 KrbServer服务不可用”告警帮助指导处理该告警。
- 步骤4** 在告警列表中，查看“ALM-45000 HetuEngine服务不可用”告警是否清除。
- 是，处理完毕。
 - 否，执行**步骤5**。

检查ZooKeeper服务状态。

步骤5 在告警列表中, 查看是否有“ALM-12007 进程故障”告警产生。

- 是, 执行**步骤6**。
- 否, 执行**步骤9**。

步骤6 在告警列表中, 单击“进程故障”告警所在行的▼。从“定位信息”中查看产生该告警的“服务名”是否为“ZooKeeper”。

- 是, 执行**步骤7**。
- 否, 执行**步骤9**。

步骤7 参考“ALM-12007 进程故障”告警帮助指导处理该告警。

步骤8 在告警列表中, 查看“ALM-45000 HetuEngine服务不可用”告警是否清除。

- 是, 处理完毕。
- 否, 执行**步骤9**。

检查HDFS服务状态。

步骤9 在告警列表中, 查看是否有“ALM-14000 HDFS服务不可用”告警产生。

- 是, 执行**步骤10**。
- 否, 执行**步骤12**。

步骤10 参考“ALM-14000 HDFS服务不可用”告警帮助指导处理该告警。

步骤11 在告警列表中, 查看“ALM-45000 HetuEngine服务不可用”告警是否清除。

- 是, 处理完毕。
- 否, 执行**步骤12**。

检查Yarn服务状态。

步骤12 在告警列表中, 查看是否有“ALM-18000 Yarn服务不可用”告警产生。

- 是, 执行**步骤13**。
- 否, 执行**步骤15**。

步骤13 参考“ALM-18000 Yarn服务不可用”告警帮助指导处理该告警。

步骤14 在告警列表中, 查看“ALM-45000 HetuEngine服务不可用”告警是否清除。

- 是, 处理完毕。
- 否, 执行**步骤15**。

检查DBService服务状态。

步骤15 在告警列表中, 查看是否有“ALM-27001 DBService服务不可用”告警产生。

- 是, 执行**步骤16**。
- 否, 执行**20**。

步骤16 参考“ALM-27001 DBService服务不可用”告警帮助指导处理该告警。

步骤17 在告警列表中, 查看“ALM-45000 HetuEngine服务不可用”告警是否清除。

- 是, 处理完毕。
- 否, 执行**20**。

检查Hive服务状态。

步骤18 在告警列表中，查看是否有“ALM-16004 Hive服务不可用”告警产生。

- 是，执行**步骤19**。
- 否，执行**20**。

步骤19 参考“ALM-16004 Hive服务不可用”告警帮助指导处理该告警。

步骤20 在告警列表中，查看“ALM-45000 HetuEngine服务不可用”告警是否清除。

- 是，处理完毕。
- 否，执行**20**。

检查HetuEngine是否缺少HSBroker实例。

步骤21 在FusionInsight Manager首页，选择“集群 > 待操作的集群名称 > 服务 > HetuEngine > 实例”。

步骤22 查看是否缺少HSBroker实例。

- 是，单击“添加实例”，添加缺少的实例。
- 否，执行**23**。

步骤23 在告警列表中，查看“ALM-45000 HetuEngine服务不可用”告警是否清除。

- 是，处理完毕。
- 否，执行**23**。

检查HetuEngine与ZooKeeper、HDFS、Yarn、DBService、Hive之间的网络连接。

步骤24 在FusionInsight Manager首页，选择“集群 > 待操作的集群名称 > 服务 > HetuEngine > 实例”。

步骤25 单击“HSBroker”行的“主机名称”，记录“基本信息”下的“管理IP”的地址。

步骤26 以omm用户通过**步骤25**获取的IP地址登录HSBroker所在的主机。

步骤27 执行ping命令，查看HSBroker所在主机与ZooKeeper、HDFS、Yarn、DBService、Hive服务所在主机的网络连接是否正常。

- 是，执行**步骤30**。
- 否，执行**步骤28**。

步骤28 联系网络管理员恢复网络。

步骤29 在告警列表中，查看“ALM-45000 HetuEngine服务不可用”告警是否清除。

- 是，处理完毕。
- 否，执行**步骤30**。

收集故障信息。

步骤30 在FusionInsight Manager界面，选择“运维 > 日志 > 下载”。

步骤31 在“服务”中勾选操作集群的“HetuEngine”，单击“确定”。

步骤32 在“主机”中勾选对应角色所在的主机，单击“确定”。

步骤33 单击右上角的，设置日志收集的“开始时间”和“结束时间”，分别为告警产生时间的前后30分钟，单击“下载”。

步骤34 请联系运维人员，并发送已收集的故障日志信息。

----结束

告警清除

此告警修复后，系统会自动清除此告警，无需手工清除。

参考信息

无。

12.13.221 ALM-45175 OBS 元数据接口调用平均时间超过阈值

告警解释

系统每30秒周期性检测OBS元数据接口调用平均时间是否超过阈值，当检测到连续超过所设置阈值次数大于平滑次数时就会产生该告警。

当OBS元数据接口调用平均时间小于阈值时，该告警会自动清除。

告警属性

告警ID	告警级别	是否自动清除
45175	次要	是

告警参数

参数名称	参数含义
来源	产生告警的集群名称。
服务名	产生告警的服务名称。
角色名	产生告警的角色名称。
主机名	产生告警的主机名。
Trigger condition	系统当前指标取值满足自定义的告警设置条件。

对系统的影响

OBS元数据接口调用平均时间超过阈值，会影响上层大数据计算业务的性能，导致某些计算任务的执行时间超过阈值。

可能原因

OBS服务端出现卡顿，或OBS客户端到OBS服务端之间的网络不稳定。

处理步骤

检查堆内存使用率。

- 步骤1** 在FusionInsight Manager首页，选择“运维 > 告警 > 告警 > OBS元数据接口调用平均时间超过阈值”，查看“定位信息”中的角色名并确定实例的IP地址。
- 步骤2** 选择“集群 > 待操作集群的名称 > 服务 > meta > 实例 > meta（对应上报告警实例IP地址）”。单击图表区域右上角的下拉菜单，选择“定制”，在“OBS元数据操作”中勾选“OBS接口调用平均时间”，单击“确定”，查看OBS元数据接口调用平均时间，确定是否有接口调用时间超过阈值。
- 是，执行**步骤3**。
 - 否，执行**步骤5**。
- 步骤3** 选择“集群 > 待操作集群的名称 > 运维 > 告警 > 阈值设置 > meta > OBS元数据接口调用平均时间”，将阈值或平滑次数参数的值根据实际情况调大。
- 步骤4** 观察界面告警是否清除。
- 是，处理完毕。
 - 否，执行**步骤5**。

收集故障信息。

- 步骤5** 在FusionInsight Manager界面，选择“运维 > 日志 > 下载”。
- 步骤6** 在“服务”中勾选操作OMS下面的“NodeAgent”、“NodeMetricAgent”、“OmmServer”、“OmmAgent”。
- 步骤7** 单击右上角的 设置日志收集的“开始时间”和“结束时间”分别为告警产生时间的前后30分钟，单击“下载”。
- 步骤8** 请联系运维人员，并发送已收集的故障日志信息。

----结束

告警清除

此告警修复后，系统会自动清除此告警，无需手工清除。

参考信息

无。

12.13.222 ALM-45176 OBS 元数据接口调用成功率低于阈值

告警解释

系统每30秒周期性检测OBS元数据接口调用成功率是否小于阈值，当检测到小于所设置阈值时就会产生该告警。

当OBS元数据接口调用成功率大于阈值时，该告警会自动清除。

告警属性

告警ID	告警级别	是否自动清除
45176	次要	是

告警参数

参数名称	参数含义
来源	产生告警的集群名称。
服务名	产生告警的服务名称。
角色名	产生告警的角色名称。
主机名	产生告警的主机名。
Trigger condition	系统当前指标取值满足自定义的告警设置条件。

对系统的影响

OBS元数据接口调用成功率小于阈值，会影响上层大数据计算业务的正常执行，导致某些计算任务的执行失败。

可能原因

OBS服务端出现执行异常或严重超时。

处理步骤

检查堆内存使用率。

- 步骤1** 在FusionInsight Manager首页，选择“运维 > 告警 > 告警 > OBS元数据接口调用成功率低于阈值”，查看“定位信息”中的角色名并确定实例的IP地址。
- 步骤2** 选择“集群 > 待操作集群的名称 > 服务 > meta > 实例 > meta（对应上报告警实例IP地址）”。单击图表区域右上角的下拉菜单，选择“定制”，在“OBS元数据操作”中勾选“OBS接口调用成功率”，单击“确定”，查看OBS元数据接口调用成功率，确定是否有接口调用成功率低于阈值。
 - 是，执行**步骤3**。
 - 否，执行**步骤5**。
- 步骤3** 选择“集群 > 待操作集群的名称 > 运维 > 告警 > 阈值设置 > meta > OBS元数据接口调用成功率”，将阈值或平滑次数参数的值根据实际情况调小。
- 步骤4** 观察界面告警是否清除。
 - 是，处理完毕。
 - 否，执行**步骤5**。

收集故障信息。

步骤5 在FusionInsight Manager界面，选择“运维 > 日志 > 下载”。

步骤6 在“服务”中勾选操作OMS下面的“NodeAgent”、“NodeMetricAgent”、“OmmServer”、“OmmAgent”。

步骤7 单击右上角的 设置日志收集的“开始时间”和“结束时间”分别为告警产生时间的前后30分钟，单击“下载”。

步骤8 请联系运维人员，并发送已收集的故障日志信息。

----结束

告警清除

此告警修复后，系统会自动清除此告警，无需手工清除。

参考信息

无。

12.13.223 ALM-45177 OBS 数据读操作接口调用成功率低于阈值**告警解释**

系统每30秒周期性检测OBS数据读操作接口调用成功率是否小于阈值，当检测到小于所设置阈值时就会产生该告警。

当OBS数据读操作接口调用成功率大于阈值时，该告警会自动清除。

告警属性

告警ID	告警级别	是否自动清除
45177	次要	是

告警参数

参数名称	参数含义
来源	产生告警的集群名称。
服务名	产生告警的服务名称。
角色名	产生告警的角色名称。
主机名	产生告警的主机名。
Trigger condition	系统当前指标取值满足自定义的告警设置条件。

对系统的影响

OBS数据读操作接口调用成功率小于阈值，会影响上层大数据计算业务的正常执行，导致某些计算任务的执行失败。

可能原因

OBS服务端出现执行异常或严重超时。

处理步骤

检查堆内存使用率。

- 步骤1** 在FusionInsight Manager首页，选择“运维 > 告警 > 告警 > OBS数据读操作接口调用成功率低于阈值”，查看“定位信息”中的角色名并确定实例的IP地址。
- 步骤2** 选择“集群 > 待操作集群的名称 > 服务 > meta > 实例 > meta（对应上报告警实例IP地址）”。单击图表区域右上角的下拉菜单，选择“定制”，在“OBS数据读操作”中勾选“OBS数据读操作接口调用成功率”，单击“确定”，查看OBS数据读操作接口调用成功率，确定是否有接口调用成功率低于阈值。
- 是，执行**步骤3**。
 - 否，执行**步骤5**。
- 步骤3** 选择“集群 > 待操作集群的名称 > 运维 > 告警 > 阈值设置 > meta > OBS数据读操作接口调用成功率”，将阈值或平滑次数参数的值根据实际情况调小。
- 步骤4** 观察界面告警是否清除。
- 是，处理完毕。
 - 否，执行**步骤5**。

收集故障信息。

- 步骤5** 在FusionInsight Manager界面，选择“运维 > 日志 > 下载”。
- 步骤6** 在“服务”中勾选操作OMS下面的“NodeAgent”、“NodeMetricAgent”、“OmmServer”、“OmmAgent”。
- 步骤7** 单击右上角的 设置日志收集的“开始时间”和“结束时间”分别为告警产生时间的前后30分钟，单击“下载”。
- 步骤8** 请联系运维人员，并发送已收集的故障日志信息。

----结束

告警清除

此告警修复后，系统会自动清除此告警，无需手工清除。

参考信息

无。

12.13.224 ALM-45178 OBS 数据写操作接口调用成功率低于阈值

告警解释

系统每30秒周期性检测OBS数据写操作接口调用成功率是否小于阈值，当检测到小于所设置阈值时就会产生该告警。

当OBS数据写操作接口调用成功率大于阈值时，该告警会自动清除。

告警属性

告警ID	告警级别	是否自动清除
45178	次要	是

告警参数

参数名称	参数含义
来源	产生告警的集群名称。
服务名	产生告警的服务名称。
角色名	产生告警的角色名称。
主机名	产生告警的主机名。
Trigger condition	系统当前指标取值满足自定义的告警设置条件。

对系统的影响

OBS数据写操作接口调用成功率小于阈值，会影响上层大数据计算业务的正常执行，导致某些计算任务的执行失败。

可能原因

OBS服务端出现执行异常或严重超时。

处理步骤

检查堆内存使用率。

- 步骤1** 在FusionInsight Manager首页，选择“运维 > 告警 > 告警 > OBS数据写操作接口调用成功率低于阈值”，查看“定位信息”中的角色名并确定实例的IP地址。
- 步骤2** 选择“集群 > 待操作集群的名称 > 服务 > meta > 实例 > meta（对应上报告警实例IP地址）”。单击图表区域右上角的下拉菜单，选择“定制”，在“OBS数据写操作”中勾选“OBS数据写操作接口调用成功率”，单击“确定”，查看OBS数据写操作接口调用成功率，确定是否有接口调用成功率低于阈值。

- 是，执行**步骤3**。
- 否，执行**步骤5**。

步骤3 选择“集群 > 待操作集群的名称 > 运维 > 告警 > 阈值设置 > meta > OBS数据写操作接口调用成功率”，将阈值或平滑次数参数的值根据实际情况调小。

步骤4 观察界面告警是否清除。

- 是，处理完毕。
- 否，执行**步骤5**。

收集故障信息。

步骤5 在FusionInsight Manager界面，选择“运维 > 日志 > 下载”。

步骤6 在“服务”中勾选操作OMS下面的“NodeAgent”、“NodeMetricAgent”、“OmmServer”、“OmmAgent”。

步骤7 单击右上角的 设置日志收集的“开始时间”和“结束时间”分别为告警产生时间的前后30分钟，单击“下载”。

步骤8 请联系运维人员，并发送已收集的故障日志信息。

----结束

告警清除

此告警修复后，系统会自动清除此告警，无需手工清除。

参考信息

无。

12.13.225 ALM-45275 Ranger 服务不可用

告警解释

告警模块按180秒周期检测Ranger服务状态，当检测到Ranger服务异常时，系统产生此告警。

当系统检测到Ranger服务恢复正常，且告警处理完成时，告警恢复。

告警属性

告警ID	告警级别	是否自动清除
45275	紧急	是

告警参数

参数名称	参数含义
来源	产生告警的集群名称。
服务名	产生告警的服务名称。
角色名	产生告警的角色名称。
主机名	产生告警的主机名。

对系统的影响

当Ranger服务不可用时，Ranger无法正常工作，Ranger原生UI无法访问。

可能原因

- Ranger服务所依赖内部服务DBService故障。
- RangerAdmin角色实例异常。

处理步骤

检查DBService进程状态。

步骤1 在FusionInsight Manager首页，选择“运维 > 告警 > 告警”页面，查看系统是否上报“ALM-27001 DBService服务不可用”告警。

- 是，执行**步骤2**。
- 否，执行**步骤3**。

步骤2 参考“ALM-27001 DBService服务不可用”告警帮助指导对DBService服务状态异常进行处理，待DBService告警消除后，查看“Ranger服务不可用”告警是否清除。

- 是，处理完毕。
- 否，执行**步骤3**。

检查所有RangerAdmin实例。

步骤3 以omm用户登录RangerAdmin实例所在节点，执行`ps -ef|grep "proc_rangeradmin"`命令查看当前节点是否存在RangerAdmin进程。

- 是，执行**步骤5**。
- 否，重启RangerAdmin故障实例或Ranger服务，执行**步骤4**。

步骤4 在告警列表中查看“Ranger服务不可用”告警是否清除。

- 是，处理完毕。
- 否，执行**步骤5**。

收集故障信息。

步骤5 在FusionInsight Manager界面，选择“运维 > 日志 > 下载”。

步骤6 在“服务”框中勾选待操作集群的“Ranger”。

步骤7 单击右上角的 设置日志收集的“开始时间”和“结束时间”分别为告警产生时间的前后1小时，单击“下载”。

步骤8 请联系运维人员，并发送已收集的故障日志信息。

----结束

告警清除

此告警修复后，系统会自动清除此告警，无需手工清除。

参考信息

无。

12.13.226 ALM-45276 RangerAdmin 状态异常

告警解释

告警模块按60秒周期检测RangerAdmin状态，当检测到RangerAdmin状态异常时，系统产生此告警。

当系统检测到RangerAdmin状态恢复正常，且告警处理完成时，告警恢复。

告警属性

告警ID	告警级别	是否自动清除
45276	重要	是

告警参数

参数名称	参数含义
来源	产生告警的集群名称。
服务名	产生告警的服务名称。
角色名	产生告警的角色名称。
主机名	产生告警的主机名。

对系统的影响

当存在单个RangerAdmin状态异常时，不影响Ranger原生UI访问；当两个RangerAdmin状态异常时，Ranger原生UI无法访问，无法执行创建、修改、删除策略等操作。

可能原因

RangerAdmin端口未启动。

处理步骤

端口进程检查。

- 步骤1** 在FusionInsight Manager页面告警列表中，单击此告警所在行的▼，查看该告警的主机名。
- 步骤2** 以omm用户登录RangerAdmin状态异常实例所在节点，执行`ps -ef|grep "proc_rangeradmin" | grep -v grep | awk -F ' ' '{print $2}'`命令获取RangerAdmin进程pid，再执行`netstat -anp|grep pid | grep LISTEN`查看RangerAdmin进程是否监听端口，安全模式集群监听21401端口，普通模式集群监听21400端口。
- 是，执行**步骤4**。
 - 否，重启RangerAdmin故障实例或Ranger服务，执行**步骤3**。
- 步骤3** 在告警列表中查看“RangerAdmin状态异常”告警是否清除。
- 是，处理完毕。
 - 否，执行**步骤4**。

收集故障信息

- 步骤4** 在FusionInsight Manager界面，选择“运维 > 日志 > 下载”。
- 步骤5** 在“服务”框中勾选待操作集群的“Ranger”。
- 步骤6** 单击右上角的 设置日志收集的“开始时间”和“结束时间”分别为告警产生时间的前后1小时，单击“下载”。
- 步骤7** 请联系运维人员，并发送已收集的故障日志信息。

----结束

告警清除

此告警修复后，系统会自动清除此告警，无需手工清除。

参考信息

无。

12.13.227 ALM-45277 RangerAdmin 堆内存使用率超过阈值

告警解释

系统每60秒周期性检测RangerAdmin服务堆内存使用状态，当连续10次检测到RangerAdmin实例堆内存使用率超出阈值（最大内存的95%）时产生该告警，堆内存使用率小于阈值时，告警恢复。

告警属性

告警ID	告警级别	是否自动清除
45277	重要	是

告警参数

参数名称	参数含义
来源	产生告警的集群名称。
服务名	产生告警的服务名称。
角色名	产生告警的角色名称。
主机名	产生告警的主机名。
Trigger Condition	系统当前指标取值满足自定义的告警设置条件。

对系统的影响

堆内存溢出可能导致服务崩溃。

可能原因

该节点RangerAdmin实例堆内存使用率过大，或配置的堆内存不合理，导致使用率超过阈值。

处理步骤

检查堆内存使用率。

- 步骤1** 在FusionInsight Manager首页，选择“运维 > 告警 > 告警 > ALM-45277 RangerAdmin堆内存使用率超过阈值”，检查该告警的“定位信息”，查看告警上报的实例主机名。
- 步骤2** 在FusionInsight Manager首页，选择“集群 > 服务 > Ranger > 实例”，选择上报告警实例主机名对应的角色，单击图表区域右上角的下拉菜单，选择“定制 > CPU和内存 > RangerAdmin堆内存使用率”，单击“确定”。
- 步骤3** 查看RangerAdmin使用的堆内存是否已达到RangerAdmin设定的阈值（默认值为最大堆内存的95%）。
 - 是，执行**步骤4**。
 - 否，执行**步骤6**。
- 步骤4** 在FusionInsight Manager首页，选择“集群 > 服务 > Ranger > 实例 > RangerAdmin > 实例配置”，单击“全部配置”，选择“RangerAdmin > 系统”。将“GC_OPTS”参数中“-Xmx”的值根据实际情况调大，并保存配置。

说明

出现此告警时，说明当前RangerAdmin设置的堆内存无法满足当前RangerAdmin进程所需的堆内存，建议根据**步骤2**查看“RangerAdmin堆内存使用率”，调整“GC_OPTS”参数中“-Xmx”的值为“RangerAdmin使用的堆内存大小”的两倍（可根据实际业务场景进行修改）。

- 步骤5** 重启受影响的服务或实例，观察界面告警是否清除。
 - 是，处理完毕。

- 否, 执行**步骤6**。

收集故障信息。

步骤6 在FusionInsight Manager界面, 选择“运维 > 日志 > 下载”。

步骤7 在“服务”框中勾选待操作集群的“Ranger”。

步骤8 单击右上角的 设置日志收集的“开始时间”和“结束时间”分别为告警产生时间的前后10分钟, 单击“下载”。

步骤9 请联系运维人员, 并发送已收集的故障日志信息。

----结束

告警清除

此告警修复后, 系统会自动清除此告警, 无需手工清除。

参考信息

无。

12.13.228 ALM-45278 RangerAdmin 直接内存使用率超过阈值

告警解释

系统每60秒周期性检测RangerAdmin服务直接内存使用状态, 当连续5次检测到RangerAdmin实例直接内存使用率超出阈值(最大内存的80%)时, 产生该告警。当RangerAdmin直接内存使用率小于或等于阈值时, 告警恢复。

告警属性

告警ID	告警级别	是否自动清除
45278	重要	是

告警参数

参数名称	参数含义
来源	产生告警的集群名称。
服务名	产生告警的服务名称。
角色名	产生告警的角色名称。
主机名	产生告警的主机名。
Trigger Condition	系统当前指标取值满足自定义的告警设置条件。

对系统的影响

直接内存溢出可能导致服务崩溃。

可能原因

节点RangerAdmin实例直接内存使用率过大，或配置的直接内存不合理，导致使用率超过阈值。

处理步骤

检查直接内存使用率。

- 步骤1** 在FusionInsight Manager首页，选择“运维 > 告警 > 告警 > ALM-45278 RangerAdmin直接内存使用率超过阈值”，检查该告警的“定位信息”，查看告警上报的实例主机名。
- 步骤2** 在FusionInsight Manager首页，选择“集群 > 服务 > Ranger > 实例”，选择上报告警实例主机名对应的角色，单击图表区域右上角的下拉菜单，选择“定制 > CPU和内存 > RangerAdmin直接内存使用率”，单击“确定”。
- 步骤3** 查看RangerAdmin使用的直接内存是否已达到RangerAdmin设定的阈值（默认值为最大直接内存的80%）。
 - 是，执行**步骤4**。
 - 否，执行**步骤6**。
- 步骤4** 在FusionInsight Manager首页，选择“集群 > 服务 > Ranger > 实例 > RangerAdmin > 实例配置”，单击“全部配置”，选择“RangerAdmin > 系统”。将“GC_OPTS”参数中“-XX:MaxDirectMemorySize”的值根据实际情况调大，并保存配置。

说明

出现此告警时，说明当前RangerAdmin设置的直接内存无法满足当前RangerAdmin进程所需的直接内存，建议根据**步骤2**查看“RangerAdmin直接内存使用率”，调整“GC_OPTS”参数中“-XX:MaxDirectMemorySize”的值为“RangerAdmin使用的直接内存大小”的两倍（可根据实际业务场景进行修改）。

- 步骤5** 重新启动受影响的服务或实例，观察界面告警是否清除。
 - 是，处理完毕。
 - 否，执行**步骤6**。

收集故障信息。

- 步骤6** 在FusionInsight Manager界面，选择“运维 > 日志 > 下载”。
- 步骤7** 在“服务”框中勾选待操作集群的“Ranger”。
- 步骤8** 单击右上角的 设置日志收集的“开始时间”和“结束时间”分别为告警产生时间的前后10分钟，单击“下载”。
- 步骤9** 请联系运维人员，并发送已收集的故障日志信息。

----结束

告警清除

此告警修复后，系统会自动清除此告警，无需手工清除。

参考信息

无。

12.13.229 ALM-45279 RangerAdmin 非堆内存使用率超过阈值

告警解释

系统每60秒周期性检测RangerAdmin服务非堆内存使用状态，当连续5次检测到RangerAdmin实例非堆内存使用率超出阈值（最大内存的80%）时产生该告警，非堆内存使用率小于阈值时，告警恢复。

告警属性

告警ID	告警级别	是否自动清除
45279	重要	是

告警参数

参数名称	参数含义
来源	产生告警的集群名称。
服务名	产生告警的服务名称。
角色名	产生告警的角色名称。
主机名	产生告警的主机名。
Trigger Condition	系统当前指标取值满足自定义的告警设置条件。

对系统的影响

非堆内存溢出可能导致服务崩溃。

可能原因

该节点RangerAdmin实例非堆内存使用率过大，或配置的非堆内存不合理，导致使用率超过阈值。

处理步骤

检查非堆内存使用率。

- 步骤1** 在FusionInsight Manager首页，选择“运维 > 告警 > 告警 > ALM-45279 RangerAdmin非堆内存使用率超过阈值”，检查该告警的“定位信息”，查看告警上报的实例主机名。

- 步骤2** 在FusionInsight Manager首页，选择“集群 > 服务 > Ranger > 实例”，选择上报告警实例主机名对应的角色，单击图表区域右上角的下拉菜单，选择“定制 > CPU和内存 > RangerAdmin非堆内存使用率”，单击“确定”。
- 步骤3** 查看RangerAdmin使用的非堆内存是否已达到RangerAdmin设定的阈值（默认值为最大非堆内存的80%）。
- 是，执行**步骤4**。
 - 否，执行**步骤6**。
- 步骤4** 在FusionInsight Manager首页，选择“集群 > 服务 > Ranger > 实例 > RangerAdmin > 实例配置”，单击“全部配置”，选择“RangerAdmin > 系统”。将“GC_OPTS”参数中“-XX:MaxPermSize”的值根据实际情况调大，并保存配置。

说明

出现此告警时，说明当前RangerAdmin实例设置非堆内存大小无法满足当前RangerAdmin进程所需的非堆内存，建议调整“GC_OPTS”参数中“-XX:MaxPermSize”的值为当前非堆内存使用量的两倍（或根据实际情况进行调整）。

- 步骤5** 重启受影响的服务或实例观察界面告警是否清除。
- 是，处理完毕。
 - 否，执行**步骤6**。

收集故障信息。

- 步骤6** 在FusionInsight Manager界面，选择“运维 > 日志 > 下载”。

- 步骤7** 在“服务”框中勾选待操作集群的“Ranger”。

- 步骤8** 单击右上角的 设置日志收集的“开始时间”和“结束时间”分别为告警产生时间的前后10分钟，单击“下载”。

- 步骤9** 请联系运维人员，并发送已收集的故障日志信息。

----结束

告警清除

此告警修复后，系统会自动清除此告警，无需手工清除。

参考信息

无。

12.13.230 ALM-45280 RangerAdmin 垃圾回收(GC)时间超过阈值

告警解释

系统每60秒周期性检测RangerAdmin进程的垃圾回收（GC）占用时间，当连续5次检测到RangerAdmin进程的垃圾回收（GC）时间超出阈值（默认12秒）时，产生该告警。垃圾回收（GC）时间小于阈值时，告警恢复。

告警属性

告警ID	告警级别	是否自动清除
45280	重要	是

告警参数

参数名称	参数含义
来源	产生告警的集群名称。
服务名	产生告警的服务名称。
角色名	产生告警的角色名称。
主机名	产生告警的主机名。
Trigger Condition	系统当前指标取值满足自定义的告警设置条件。

对系统的影响

导致RangerAdmin响应缓慢。

可能原因

该节点RangerAdmin实例堆内存使用率过大，或配置的堆内存不合理，导致进程GC频繁。

处理步骤

检查GC时间。

- 步骤1** 在FusionInsight Manager首页，选择“运维 > 告警 > 告警 > ALM-45280 RangerAdmin进程垃圾回收（GC）时间超过阈值”，检查该告警的“定位信息”，查看告警上报的实例主机名。
- 步骤2** 在FusionInsight Manager首页，选择“集群 > 服务 > Ranger > 实例”，选择上报告警实例主机名对应的角色，单击图表区域右上角的下拉菜单，选择“定制 > GC > RangerAdmin垃圾回收（GC）时间”，单击“确定”。
- 步骤3** 查看RangerAdmin每分钟的垃圾回收时间统计值是否大于告警阈值（默认12秒）。
 - 是，执行**步骤4**。
 - 否，执行**步骤6**。
- 步骤4** 在FusionInsight Manager首页，选择“集群 > 服务 > Ranger > 实例 > RangerAdmin > 实例配置”，单击“全部配置”，选择“RangerAdmin > 系统”。将“GC_OPTS”参数中“-Xmx”的值根据实际情况调大，并保存配置。

说明

出现此告警时,说明当前RangerAdmin设置的堆内存无法满足当前RangerAdmin进程所需的堆内存,建议根据**步骤2**查看“RangerAdmin堆内存使用率”,调整“GC_OPTS”参数中“-Xmx”的值为“RangerAdmin使用的堆内存大小”的两倍(可根据实际业务场景进行修改)。

步骤5 重启受影响的服务或实例,观察界面告警是否清除。

- 是,处理完毕。
- 否,执行**步骤6**。

收集故障信息。

步骤6 在FusionInsight Manager界面,选择“运维 > 日志 > 下载”。

步骤7 在“服务”框中勾选待操作集群的“Ranger”。

步骤8 单击右上角的 设置日志收集的“开始时间”和“结束时间”分别为告警产生时间的前后10分钟,单击“下载”。

步骤9 请联系运维人员,并发送已收集的故障日志信息。

----结束

告警清除

此告警修复后,系统会自动清除此告警,无需手工清除。

参考信息

无。

12.13.231 ALM-45281 UserSync 堆内存使用率超过阈值

告警解释

系统每60秒周期性检测UserSync服务堆内存使用状态,当连续10次检测到UserSync实例堆内存使用率超出阈值(最大内存的95%)时产生该告警,堆内存使用率小于阈值时,告警恢复。

告警属性

告警ID	告警级别	是否自动清除
45281	重要	是

告警参数

参数名称	参数含义
来源	产生告警的集群名称。
服务名	产生告警的服务名称。

参数名称	参数含义
角色名	产生告警的角色名称。
主机名	产生告警的主机名。
Trigger Condition	系统当前指标取值满足自定义的告警设置条件。

对系统的影响

堆内存溢出可能导致服务崩溃。

可能原因

该节点UserSync实例堆内存使用率过大，或配置的堆内存不合理，导致使用率超过阈值。

处理步骤

步骤1 在FusionInsight Manager首页，选择“运维 > 告警 > 告警 > ALM-45281 UserSync堆内存使用率超过阈值”，检查该告警的“定位信息”，查看告警上报的实例主机名。

步骤2 在FusionInsight Manager首页，选择“集群 > 服务 > Ranger > 实例”，选择上报告警实例主机名对应的角色，单击图表区域右上角的下拉菜单，选择“定制 > CPU和内存 > UserSync堆内存使用率”，单击“确定”。

步骤3 查看UserSync使用的堆内存是否已达到UserSync设定的阈值（默认值为最大堆内存的95%）。

- 是，执行**步骤4**。
- 否，执行**步骤6**。

步骤4 在FusionInsight Manager首页，选择“集群 > 服务 > Ranger > 实例 > UserSync > 实例配置”，单击“全部配置”，选择“UserSync > 系统”。将“GC_OPTS”参数中“-Xmx”的值根据实际情况调大，并保存配置。

📖 说明

出现此告警时，说明当前UserSync设置的堆内存无法满足当前UserSync进程所需的堆内存，建议根据**步骤2**查看“UserSync堆内存使用率”，调整“GC_OPTS”参数中“-Xmx”的值为“UserSync使用的堆内存大小”的两倍（可根据实际业务场景进行修改）。

步骤5 重启受影响的服务或实例，观察界面告警是否清除。

- 是，处理完毕。
- 否，执行**步骤6**。

收集故障信息。

步骤6 在FusionInsight Manager界面，选择“运维 > 日志 > 下载”。

步骤7 在“服务”框中勾选待操作集群的“Ranger”。

步骤8 单击右上角的 设置日志收集的“开始时间”和“结束时间”分别为告警产生时间的前后10分钟，单击“下载”。

步骤9 请联系运维人员，并发送已收集的故障日志信息。

----结束

告警清除

此告警修复后，系统会自动清除此告警，无需手工清除。

参考信息

无。

12.13.232 ALM-45282 UserSync 直接内存使用率超过阈值

告警解释

系统每60秒周期性检测UserSync服务直接内存使用状态，当连续5次检测到UserSync实例直接内存使用率超出阈值（最大内存的80%）时，产生该告警。当UserSync直接内存使用率小于或等于阈值时，告警恢复。

告警属性

告警ID	告警级别	是否自动清除
45282	重要	是

告警参数

参数名称	参数含义
来源	产生告警的集群名称。
服务名	产生告警的服务名称。
角色名	产生告警的角色名称。
主机名	产生告警的主机名。
Trigger Condition	系统当前指标取值满足自定义的告警设置条件。

对系统的影响

直接内存溢出可能导致服务崩溃。

可能原因

节点UserSync实例直接内存使用率过大，或配置的直接内存不合理，导致使用率超过阈值。

处理步骤

检查直接内存使用率。

- 步骤1** 在FusionInsight Manager首页，选择“运维 > 告警 > 告警 > ALM-45282 UserSync直接内存使用率超过阈值”，检查该告警的“定位信息”。查看告警上报的实例主机名。
- 步骤2** 在FusionInsight Manager首页，选择“集群 > 服务 > Ranger > 实例”，选择上报告警实例主机名对应的角色，单击图表区域右上角的下拉菜单，选择“定制 > CPU和内存 > UserSync直接内存使用率”，单击“确定”。
- 步骤3** 查看UserSync使用的直接内存是否已达到UserSync设置的阈值（默认值为最大直接内存的80%）。
- 是，执行**步骤4**。
 - 否，执行**步骤6**。
- 步骤4** 在FusionInsight Manager首页，选择“集群 > 服务 > Ranger > 实例 > UserSync > 实例配置”，单击“全部配置”，选择“UserSync > 系统”。将“GC_OPTS”参数中“-XX:MaxDirectMemorySize”的值根据实际情况调大，并保存配置。

说明

出现此告警时，说明当前UserSync设置的直接内存无法满足当前UserSync进程所需的直接内存，建议根据**步骤2**查看“UserSync直接内存使用率”，调整“GC_OPTS”参数中“-XX:MaxDirectMemorySize”的值为“UserSync使用的直接内存大小”的两倍（可根据实际业务场景进行修改）。

- 步骤5** 重新启动受影响的服务或实例，观察界面告警是否清除。
- 是，处理完毕。
 - 否，执行**步骤6**。

收集故障信息。

- 步骤6** 在FusionInsight Manager界面，选择“运维 > 日志 > 下载”。
- 步骤7** 在“服务”框中勾选待操作集群的“Ranger”。
- 步骤8** 单击右上角的 设置日志收集的“开始时间”和“结束时间”分别为告警产生时间的前后10分钟，单击“下载”。
- 步骤9** 请联系运维人员，并发送已收集的故障日志信息。

----结束

告警清除

此告警修复后，系统会自动清除此告警，无需手工清除。

参考信息

无。

12.13.233 ALM-45283 UserSync 非堆内存使用率超过阈值

告警解释

系统每60秒周期性检测UserSync服务非堆内存使用状态，当连续5次检测到UserSync实例非堆内存使用率超出阈值（最大内存的80%）时产生该告警，非堆内存使用率小于阈值时，告警恢复。

告警属性

告警ID	告警级别	是否自动清除
45283	重要	是

告警参数

参数名称	参数含义
来源	产生告警的集群名称。
服务名	产生告警的服务名称。
角色名	产生告警的角色名称。
主机名	产生告警的主机名。
Trigger Condition	系统当前指标取值满足自定义的告警设置条件。

对系统的影响

非堆内存溢出可能导致服务崩溃。

可能原因

该节点UserSync实例非堆内存使用率过大，或配置的非堆内存不合理，导致使用率超过阈值。

处理步骤

检查非堆内存使用率。

- 步骤1** 在FusionInsight Manager首页，选择“运维 > 告警 > 告警 > ALM-45283 UserSync非堆内存使用率超过阈值”，检查该告警的“定位信息”，查看告警上报的实例主机名。
- 步骤2** 在FusionInsight Manager首页，选择“集群 > 服务 > Ranger > 实例”，选择上报告警实例主机名对应的角色，单击图表区域右上角的下拉菜单，选择“定制 > CPU和内存 > UserSync非堆内存使用率”，单击“确定”。
- 步骤3** 查看UserSync使用的非堆内存是否已达到UserSync设定的阈值（默认值为最大非堆内存的80%）。

- 是, 执行**步骤4**。
- 否, 执行**步骤6**。

步骤4 在FusionInsight Manager首页, 选择“集群 > 服务 > Ranger > 实例 > UserSync > 实例配置”, 单击“全部配置”, 选择“UserSync > 系统”。将“GC_OPTS”参数中“-XX: MaxPermSize”的值根据实际情况调大, 并单击“保存”, 并保存配置。

说明

出现此告警时, 说明当前UserSync实例设置非堆内存大小无法满足当前UserSync进程所需的非堆内存, 建议调整“GC_OPTS”参数中“-XX:MaxPermSize”的值为当前非堆内存使用量的两倍 (或根据实际情况进行调整)。

步骤5 重启受影响的服务或实例观察界面告警是否清除。

- 是, 处理完毕。
- 否, 执行**步骤6**。

收集故障信息。

步骤6 在FusionInsight Manager界面, 选择“运维 > 日志 > 下载”。

步骤7 在“服务”框中勾选待操作集群的“Ranger”。

步骤8 单击右上角的 设置日志收集的“开始时间”和“结束时间”分别为告警产生时间的前后10分钟, 单击“下载”。

步骤9 请联系运维人员, 并发送已收集的故障日志信息。

----结束

告警清除

此告警修复后, 系统会自动清除此告警, 无需手工清除。

参考信息

无。

12.13.234 ALM-45284 UserSync 垃圾回收(GC)时间超过阈值

告警解释

系统每60秒周期性检测UserSync进程的垃圾回收 (GC) 占用时间, 当连续5次检测到UserSync进程的垃圾回收 (GC) 时间超出阈值 (默认12秒) 时, 产生该告警。垃圾回收 (GC) 时间小于阈值时, 告警恢复。

告警属性

告警ID	告警级别	是否自动清除
45284	重要	是

告警参数

参数名称	参数含义
来源	产生告警的集群名称。
服务名	产生告警的服务名称。
角色名	产生告警的角色名称。
主机名	产生告警的主机名。
Trigger Condition	系统当前指标取值满足自定义的告警设置条件。

对系统的影响

导致UserSync响应缓慢。

可能原因

该节点UserSync实例堆内存使用率过大，或配置的堆内存不合理，导致进程GC频繁。

处理步骤

检查GC时间。

- 步骤1** 在FusionInsight Manager首页，选择“运维 > 告警 > 告警 > ALM-45284 UserSync进程垃圾回收（GC）时间超过阈值”，检查该告警的“定位信息”，查看告警上报的实例主机名。
- 步骤2** 在FusionInsight Manager首页，选择“集群 > 服务 > Ranger > 实例”，选择上报告警实例主机名对应的角色，单击图表区域右上角的下拉菜单，选择“定制 > GC > UserSync垃圾回收（GC）时间”，单击“确定”。
- 步骤3** 查看UserSync每分钟的垃圾回收时间统计值是否大于告警阈值（默认12秒）。
- 是，执行**步骤4**。
 - 否，执行**步骤6**。
- 步骤4** 在FusionInsight Manager首页，选择“集群 > 服务 > Ranger > 实例 > UserSync > 实例配置”，单击“全部配置”，选择“UserSync > 系统”。将“GC_OPTS”参数中“-Xmx”的值根据实际情况调大，并保存配置。

📖 说明

出现此告警时，说明当前UserSync设置的堆内存无法满足当前UserSync进程所需的堆内存，建议根据**步骤2**查看“UserSync堆内存使用率”，调整“GC_OPTS”参数中“-Xmx”的值为“UserSync使用的堆内存大小”的两倍（可根据实际业务场景进行修改）。

- 步骤5** 重启受影响的服务或实例，观察界面告警是否清除。
- 是，处理完毕。
 - 否，执行**步骤6**。

收集故障信息。

步骤6 在FusionInsight Manager界面，选择“运维 > 日志 > 下载”。

步骤7 在“服务”框中勾选待操作集群的“Ranger”。

步骤8 单击右上角的 设置日志收集的“开始时间”和“结束时间”分别为告警产生时间的前后10分钟，单击“下载”。

步骤9 请联系运维人员，并发送已收集的故障日志信息。

---结束

告警清除

此告警修复后，系统会自动清除此告警，无需手工清除。

参考信息

无。

12.13.235 ALM-45285 TagSync 堆内存使用率超过阈值

告警解释

系统每60秒周期性检测TagSync服务堆内存使用状态，当连续10次检测到TagSync实例堆内存使用率超出阈值（最大内存的95%）时产生该告警，堆内存使用率小于阈值时，告警恢复。

告警属性

告警ID	告警级别	是否自动清除
45285	重要	是

告警参数

参数名称	参数含义
来源	产生告警的集群名称。
服务名	产生告警的服务名称。
角色名	产生告警的角色名称。
主机名	产生告警的主机名。
Trigger Condition	系统当前指标取值满足自定义的告警设置条件。

对系统的影响

堆内存溢出可能导致服务崩溃。

可能原因

该节点TagSync实例堆内存使用率过大，或配置的堆内存不合理，导致使用率超过阈值。

处理步骤

- 步骤1** 在FusionInsight Manager首页，选择“运维 > 告警 > 告警 > ALM-45285 TagSync堆内存使用率超过阈值”，检查该告警的“定位信息”，查看告警上报的实例主机名。
- 步骤2** 在FusionInsight Manager首页，选择“集群 > 服务 > Ranger > 实例”，选择上报告警实例主机名对应的角色，单击图表区域右上角的下拉菜单，选择“定制 > CPU和内存 > TagSync堆内存使用率”，单击“确定”。
- 步骤3** 查看TagSync使用的堆内存是否已达到TagSync设置的阈值（默认值为最大堆内存的95%）。
- 是，执行**步骤4**。
 - 否，执行**步骤6**。
- 步骤4** 在FusionInsight Manager首页，选择“集群 > 服务 > Ranger > 实例 > TagSync > 实例配置”，选择“全部配置”，选择“TagSync > 系统”。将“GC_OPTS”参数中“-Xmx”的值根据实际情况调大，并保存配置。

说明

出现此告警时，说明当前TagSync设置的堆内存无法满足当前TagSync进程所需的堆内存，建议根据**步骤2**查看“TagSync堆内存使用率”，调整“GC_OPTS”参数中“-Xmx”的值为“TagSync使用的堆内存大小”的两倍（可根据实际业务场景进行修改）。

- 步骤5** 重启受影响的服务或实例，观察界面告警是否清除。
- 是，处理完毕。
 - 否，执行**步骤6**。

收集故障信息。

- 步骤6** 在FusionInsight Manager界面，选择“运维 > 日志 > 下载”。

- 步骤7** 在“服务”框中勾选待操作集群的“Ranger”。

- 步骤8** 单击右上角的 设置日志收集的“开始时间”和“结束时间”分别为告警产生时间的前后10分钟，单击“下载”。

- 步骤9** 请联系运维人员，并发送已收集的故障日志信息。

----结束

告警清除

此告警修复后，系统会自动清除此告警，无需手工清除。

参考信息

无。

12.13.236 ALM-45286 TagSync 直接内存使用率超过阈值

告警解释

系统每60秒周期性检测TagSync服务直接内存使用状态，当连续5次检测到TagSync实例直接内存使用率超出阈值（最大内存的80%）时，产生该告警。当TagSync直接内存使用率小于或等于阈值时，告警恢复。

告警属性

告警ID	告警级别	是否自动清除
45286	重要	是

告警参数

参数名称	参数含义
来源	产生告警的集群名称。
服务名	产生告警的服务名称。
角色名	产生告警的角色名称。
主机名	产生告警的主机名。
Trigger Condition	系统当前指标取值满足自定义的告警设置条件。

对系统的影响

直接内存溢出可能导致服务崩溃。

可能原因

节点TagSync实例直接内存使用率过大，或配置的直接内存不合理，导致使用率超过阈值。

处理步骤

检查直接内存使用率。

- 步骤1** 在FusionInsight Manager首页，选择“运维 > 告警 > 告警 > ALM-45286 TagSync直接内存使用率超过阈值”，检查该告警的“定位信息”，查看告警上报的实例主机名。
- 步骤2** 在FusionInsight Manager首页，选择“集群 > 服务 > Ranger > 实例”，选择上报告警实例主机名对应的角色，单击图表区域右上角的下拉菜单，选择“定制 > CPU和内存 > TagSync直接内存使用率”，单击“确定”。
- 步骤3** 查看TagSync使用的直接内存是否已达到TagSync设定的阈值（默认值为最大直接内存的80%）。

- 是, 执行**步骤4**。
- 否, 执行**步骤6**。

步骤4 在FusionInsight Manager首页, 选择“集群 > 服务 > Ranger > 实例 > TagSync > 实例配置”, 选择“全部配置”, 选择“TagSync > 系统”。将“GC_OPTS”参数中“-XX:MaxDirectMemorySize”的值根据实际情况调大, 并保存配置。

说明

出现此告警时, 说明当前TagSync设置的直接内存无法满足当前TagSync进程所需的直接内存, 建议根据**步骤2**查看“TagSync直接内存使用率”, 调整“GC_OPTS”参数中“-XX:MaxDirectMemorySize”的值为“TagSync使用的直接内存大小”的两倍(可根据实际业务场景进行修改)。

步骤5 重新启动受影响的服务或实例, 观察界面告警是否清除。

- 是, 处理完毕。
- 否, 执行**步骤6**。

收集故障信息。

步骤6 在FusionInsight Manager界面, 选择“运维 > 日志 > 下载”。

步骤7 在“服务”框中勾选待操作集群的“Ranger”。

步骤8 单击右上角的 设置日志收集的“开始时间”和“结束时间”分别为告警产生时间的前后10分钟, 单击“下载”。

步骤9 请联系运维人员, 并发送已收集的故障日志信息。

----结束

告警清除

此告警修复后, 系统会自动清除此告警, 无需手工清除。

参考信息

无。

12.13.237 ALM-45287 TagSync 非堆内存使用率超过阈值

告警解释

系统每60秒周期性检测TagSync服务非堆内存使用状态, 当连续5次检测到TagSync实例非堆内存使用率超出阈值(最大内存的80%)时产生该告警, 非堆内存使用率小于阈值时, 告警恢复。

告警属性

告警ID	告警级别	是否自动清除
45287	重要	是

告警参数

参数名称	参数含义
来源	产生告警的集群名称。
服务名	产生告警的服务名称。
角色名	产生告警的角色名称。
主机名	产生告警的主机名。
Trigger Condition	系统当前指标取值满足自定义的告警设置条件。

对系统的影响

非堆内存溢出可能导致服务崩溃。

可能原因

该节点TagSync实例非堆内存使用率过大，或配置的非堆内存不合理，导致使用率超过阈值。

处理步骤

检查非堆内存使用率。

- 步骤1** 在FusionInsight Manager首页，选择“运维 > 告警 > 告警 > ALM-45287 TagSync非堆内存使用率超过阈值”，检查该告警的“定位信息”，查看告警上报的实例主机名。
- 步骤2** 在FusionInsight Manager首页，选择“集群 > 服务 > Ranger > 实例”，选择上报告警实例主机名对应的角色，单击图表区域右上角的下拉菜单，选择“定制 > CPU和内存 > TagSync非堆内存使用率”，单击“确定”。
- 步骤3** 查看TagSync使用的非堆内存是否已达到TagSync设定的阈值（默认值为最大非堆内存的80%）。
- 是，执行**步骤4**。
 - 否，执行**步骤6**。
- 步骤4** 在FusionInsight Manager首页，选择“集群 > 服务 > Ranger > 实例 > TagSync > 实例配置”，单击“全部配置”，选择“TagSync > 系统”。将“GC_OPTS”参数中“-XX: MaxPermSize”的值根据实际情况调大，并保存配置。

说明

出现此告警时，说明当前TagSync实例设置非堆内存大小无法满足当前TagSync进程所需的非堆内存，建议调整“GC_OPTS”参数中“-XX:MaxPermSize”的值为当前非堆内存使用量的两倍（或根据实际情况进行调整）。

- 步骤5** 重启受影响的服务或实例观察界面告警是否清除。
- 是，处理完毕。

- 否, 执行**步骤6**。

收集故障信息。

步骤6 在FusionInsight Manager界面, 选择“运维 > 日志 > 下载”。

步骤7 在“服务”框中勾选待操作集群的“Ranger”。

步骤8 单击右上角的 设置日志收集的“开始时间”和“结束时间”分别为告警产生时间的前后10分钟, 单击“下载”。

步骤9 请联系运维人员, 并发送已收集的故障日志信息。

----结束

告警清除

此告警修复后, 系统会自动清除此告警, 无需手工清除。

参考信息

无。

12.13.238 ALM-45288 TagSync 垃圾回收(GC)时间超过阈值

告警解释

系统每60秒周期性检测TagSync进程的垃圾回收 (GC) 占用时间, 当连续5次检测到TagSync进程的垃圾回收 (GC) 时间超出阈值 (默认12秒) 时, 产生该告警。垃圾回收 (GC) 时间小于阈值时, 告警恢复。

告警属性

告警ID	告警级别	是否自动清除
45288	重要	是

告警参数

参数名称	参数含义
来源	产生告警的集群名称。
服务名	产生告警的服务名称。
角色名	产生告警的角色名称。
主机名	产生告警的主机名。
Trigger Condition	系统当前指标取值满足自定义的告警设置条件。

对系统的影响

导致TagSync响应缓慢。

可能原因

该节点TagSync实例堆内存使用率过大，或配置的堆内存不合理，导致进程GC频繁。

处理步骤

检查GC时间。

- 步骤1** 在FusionInsight Manager首页，选择“运维 > 告警 > 告警 > ALM-45288 TagSync垃圾回收 (GC) 时间超过阈值”，检查该告警的“定位信息”，查看告警上报的实例主机名。
- 步骤2** 在FusionInsight Manager首页，选择“集群 > 服务 > Ranger > 实例”，选择上报告警实例主机名对应的角色，单击图表区域右上角的下拉菜单，选择“定制 > GC > TagSync垃圾回收 (GC) 时间”，单击“确定”。
- 步骤3** 查看TagSync每分钟的垃圾回收时间统计值是否大于告警阈值（默认12秒）。
 - 是，执行**步骤4**。
 - 否，执行**步骤6**。
- 步骤4** 在FusionInsight Manager首页，选择“集群 > 服务 > Ranger > 实例 > TagSync > 实例配置”，单击“全部配置”，选择“TagSync > 系统”。将“GC_OPTS”参数中“-Xmx”的值根据实际情况调大，并保存配置。

说明

出现此告警时，说明当前TagSync设置的堆内存无法满足当前TagSync进程所需的堆内存，建议根据**步骤2**查看“TagSync堆内存使用率”，调整“GC_OPTS”参数中“-Xmx”的值为“TagSync使用的堆内存大小”的两倍（可根据实际业务场景进行修改）。

- 步骤5** 重启受影响的服务或实例，观察界面告警是否清除。
 - 是，处理完毕。
 - 否，执行**步骤6**。

收集故障信息。

- 步骤6** 在FusionInsight Manager界面，选择“运维 > 日志 > 下载”。
- 步骤7** 在“服务”框中勾选待操作集群的“Ranger”。
- 步骤8** 单击右上角的 设置日志收集的“开始时间”和“结束时间”分别为告警产生时间的前后10分钟，单击“下载”。
- 步骤9** 请联系运维人员，并发送已收集的故障日志信息。

----结束

告警清除

此告警修复后，系统会自动清除此告警，无需手工清除。

参考信息

无。

12.13.239 ALM-45425 ClickHouse 服务不可用

告警解释

告警模块按60秒周期检测ClickHouse实例状态，当检测到所有ClickHouse实例异常时，系统产生此告警。

当系统检测到任一ClickHouse实例恢复正常，且告警处理完成时，告警恢复。

告警属性

告警ID	告警级别	是否自动清除
45425	紧急	是

告警参数

参数名称	参数含义
来源	产生告警的集群或系统名称
服务名	产生告警的服务名称
角色名	产生告警的角色名称
主机名	产生告警的主机名

对系统的影响

ClickHouse服务异常，无法通过FusionInsight Manager对ClickHouse进行集群操作，无法使用ClickHouse服务功能。

可能原因

ClickHouse故障实例节点其组件配置目录下的metrika.xml配置信息和ZooKeeper中对应ClickHouse实例配置不一致。

处理步骤

检查ClickHouse实例metrika.xml配置是否正常

步骤1 登录FusionInsight Manager，选择“集群 > 服务 > ClickHouse > 实例”，根据告警信息找到状态异常的ClickHouse实例。

- 是，执行[步骤2](#)。
- 否，执行[步骤9](#)。

步骤2 登录ClickHouse服务异常的实例主机节点，并通过ping其他正常ClickHouse实例节点IP的方式进行网络是否互通验证。

- 是，执行**步骤3**。
- 否，联系网络管理员修复网络。

步骤3 选择“集群 > 服务 > ClickHouse > 实例”，在“角色”列下面单击对应异常的实例名称，选择“实例配置”，搜索框中搜索“macros.id”，找到当前实例macros.id对应的值。

步骤4 登录ZooKeeper客户端所在主机节点，执行以下命令登录ZooKeeper客户端工具。
切换到客户端安装目录。

例如： `cd /opt/client`

执行以下命令配置环境变量。

source bigdata_env

执行以下命令进行用户认证。(普通模式跳过此步骤)

kinit 组件业务用户

执行以下命令登录客户端工具。

zkCli.sh -server ZooKeeper角色实例所在节点业务IP: clientPort

步骤5 使用如下命令检查ClickHouse集群拓扑信息是否能正常获取到。

get /clickhouse/config/步骤3中的macros.id对应的值/metrika.xml

- 是，执行**步骤6**。
- 否，不能正常获取则执行**步骤9**。

步骤6 登录ClickHouse服务异常的实例主机节点，进入当前ClickHouse实例配置目录。

**cd \${BIGDATA_HOME}/FusionInsight_ClickHouse_版本号/
x_x_ClickHouseServer/etc**

cat metrika.xml

步骤7 检查**步骤5**中获取的ZooKeeper上的集群拓扑信息是否与**步骤6**中组件配置目录下的metrika.xml是否一致。

- 是，如果确认告警还未恢复则执行**步骤9**。
- 否，执行**步骤8**。

步骤8 在FusionInsight Manager首页，选择“集群 > 服务 > ClickHouse > 更多 > 同步配置”，等待五分钟，查看服务状态是否良好，告警是否恢复。

- 是，处理完毕。
- 否，执行**步骤9**。

收集故障信息

步骤9 在FusionInsight Manager界面，选择“运维 > 日志 > 下载”。

步骤10 在“服务”中勾选待操作集群的“ClickHouse”。

步骤11 在“主机”中选择对应的主机。

步骤12 单击右上角的 设置日志收集的“开始时间”和“结束时间”分别为告警产生时间的前后1小时，单击“下载”。

步骤13 请联系运维人员，并发送已收集的故障日志信息。

----结束

告警清除

此告警修复后，系统会自动清除此告警，无需手工清除。

参考信息

无

12.13.240 ALM-45426 ClickHouse 服务在 ZooKeeper 的数量配额使用率超过阈值

告警解释

告警模块按60秒周期检测ClickHouse服务在ZooKeeper的数量配额使用百分比，当检测到使用百分比超过阈值（90%），系统产生此告警。

当系统检测到使用百分比低于阈值，且告警处理完成时，告警恢复。

告警属性

告警ID	告警级别	是否自动清除
45426	重要（默认级别）	是

告警参数

参数名称	参数含义
来源	产生告警的集群或系统名称
服务名	产生告警的服务名称
角色名	产生告警的角色名称
主机名	产生告警的主机名

对系统的影响

ClickHouse在ZooKeeper的数量配额超过阈值后，无法通过FusionInsight Manager对ClickHouse进行集群操作，无法使用ClickHouse服务功能。

可能原因

- ClickHouse在使用过程中，如表创建、插入或删除表数据等操作时，ClickHouse会在ZooKeeper的节点中创建znode，随着业务量的增加该znode实际数量可能会超过配置的阈值。
- ClickHouse在ZooKeeper上的元数据目录/clickhouse未设置有效的配额限制。

处理步骤

检查ClickHouse在ZooKeeper的znode节点创建数量

步骤1 登录ZooKeeper客户端所在主机节点，执行以下命令登录ZooKeeper客户端工具。

切换到客户端安装目录。

例如：`cd /opt/client`

执行以下命令配置环境变量。

`source bigdata_env`

执行以下命令进行用户认证。(普通模式跳过此步骤)

`kinit 组件业务用户`

执行以下命令登录客户端工具。

`zkCli.sh -server ZooKeeper角色实例所在节点业务IP: clientPort`

步骤2 执行如下命令查看ZooKeeper上ClickHouse使用的配额情况，查看配额信息是否设置正常。

`listquota /clickhouse`

```
absolute path is /zookeeper/quota/clickhouse  
Quota for path /clickhouse does not exist.
```

如上显示为ClickHouse使用的配额信息设置异常，执行**步骤3**。

否则，执行**步骤5**。

步骤3 在FusionInsight Manager首页，选择“集群 > 服务 > ZooKeeper > 配置 > 全部配置”，搜索“quotas.auto.check.enable”，检查参数的值是否为“true”。

如果“quotas.auto.check.enable”参数设置不为“true”，则修改该参数为“true”，单击“保存”保存配置。

步骤4 在FusionInsight Manager首页，选择“集群 > 服务 > ClickHouse > 更多 > 同步配置”，执行ClickHouse同步配置操作，同步配置成功后，执行**步骤1**。

步骤5 检查计算返回的结果中Output stat的count值与Output quota的count值之比是否大于0.9。

`listquota /clickhouse`

```
absolute path is /zookeeper/quota/clickhouse  
Output quota for /clickhouse count=200000,bytes=1000000000  
Output stat for /clickhouse count=2667,bytes=60063
```

如上，Output stat对应的count为：2667，Output quota的count为：200000。

- 是，执行**步骤6**。
- 否，等待五分钟查看告警是否清除，如果还没有清除请执行**步骤8**。

步骤6 在FusionInsight Manager首页，选择“集群 > 服务 > ClickHouse > 配置 > 全部配置”，搜索“clickhouse.zookeeper.quota.node.count”参数，将该参数的值调整为**步骤5**中Output stat的count值的2倍。

步骤7 重启告警信息对应的ClickHouse实例，等待五分钟，查看告警是否消除。

- 是，处理完毕。
- 否，再次执行**步骤6**，等待五分钟，查看告警是否消除，如果还没有清除请执行**步骤8**。

收集故障信息

步骤8 在FusionInsight Manager界面，选择“运维 > 日志 > 下载”。

步骤9 在“服务”中勾选待操作集群的“ClickHouse”。

步骤10 在“主机”中选择对应的主机。

步骤11 单击右上角的 设置日志收集的“开始时间”和“结束时间”分别为告警产生时间的前后1小时，单击“下载”。

步骤12 请联系运维人员，并发送已收集的故障日志信息。

---结束

告警清除

此告警修复后，系统会自动清除此告警，无需手工清除。

参考信息

无

12.13.241 ALM-45427 ClickHouse 服务在 ZooKeeper 的容量配额使用率超过阈值

告警解释

告警模块按60秒周期检测ClickHouse服务在ZooKeeper的容量配额使用百分比，当检测到使用百分比超过阈值（90%），系统产生此告警。

当系统检测到使用百分比低于阈值，且告警处理完成时，告警恢复。

告警属性

告警ID	告警级别	是否自动清除
45427	重要（默认级别）	是

告警参数

参数名称	参数含义
来源	产生告警的集群名称
服务名	产生告警的服务名称
角色名	产生告警的角色名称
主机名	产生告警的主机名

对系统的影响

ClickHouse在ZooKeeper的容量配额超过阈值后, 无法通过FusionInsight Manager对ClickHouse进行集群操作, 无法使用ClickHouse服务功能。

可能原因

- ClickHouse在使用过程中, 如表创建、插入或删除表数据等操作时, ClickHouse会在ZooKeeper的节点中创建znode, 随着业务量的增加该znode实际容量可能会超过配置的阈值。
- ClickHouse在ZooKeeper上的元数据目录/clickhouse未设置有效的配额限制。

处理步骤

检查ClickHouse在ZooKeeper的znode节点容量值

步骤1 登录ZooKeeper客户端所在主机节点, 执行以下命令登录ZooKeeper客户端工具。

切换到客户端安装目录。

例如: `cd /opt/client`

执行以下命令配置环境变量。

`source bigdata_env`

执行以下命令进行用户认证。(普通模式跳过此步骤)

`kinit 组件业务用户`

执行以下命令登录客户端工具。

`zkCli.sh -server ZooKeeper角色实例所在节点业务IP: clientPort`

步骤2 执行如下命令查看ZooKeeper上ClickHouse使用的配额情况, 查看配额信息是否设置正常。

`listquota /clickhouse`

```
absolute path is /zookeeper/quota/clickhouse  
Quota for path /clickhouse does not exist.
```

- 如上显示为ClickHouse使用的配额信息设置异常, 执行**步骤3**。
- 否则, 执行**步骤5**。

步骤3 在FusionInsight Manager首页，选择“集群 > 服务 > ZooKeeper > 配置 > 全部配置”，搜索“quotas.auto.check.enable”，检查参数的值是否为“true”。

如果“quotas.auto.check.enable”参数设置不为“true”，则修改该参数为“true”，单击“保存”保存配置。

步骤4 在FusionInsight Manager首页，选择“集群 > 服务 > ClickHouse > 更多 > 同步配置”，执行ClickHouse同步配置操作，同步配置成功后，执行**步骤1**。

步骤5 ，计算返回的结果中Output stat的bytes值与Output quota的bytes值之比是否大于0.9。

listquota /clickhouse

```
absolute path is /zookeeper/quota/clickhouse  
Output quota for /clickhouse count=200000,bytes=1000000000  
Output stat for /clickhouse count=2667,bytes=60063
```

如上，Output stat对应的bytes为：60063，Output quota的bytes为：1000000000。

- 是，执行**步骤6**。
- 否，等待五分钟查看告警是否清除，若还未清除，执行**步骤8**。

步骤6 在FusionInsight Manager首页，选择“集群 > 服务 > ClickHouse > 配置 > 全部配置”，搜索“clickhouse.zookeeper.quota.size”参数，将该参数的值调整为**步骤5**中Output stat的bytes值的2倍。

步骤7 重启告警信息对应的ClickHouse实例，等待五分钟，查看告警是否消除。

- 是，处理完毕。
- 否，再次执行**步骤6**，等待五分钟，查看告警是否消除，若还未清除，执行**步骤8**。

收集故障信息

步骤8 在FusionInsight Manager界面，选择“运维 > 日志 > 下载”。

步骤9 在“服务”中勾选待操作集群的“ClickHouse”。

步骤10 在“主机”中选择对应的主机。

步骤11 单击右上角的 设置日志收集的“开始时间”和“结束时间”分别为告警产生时间的前后1小时，单击“下载”。

步骤12 请联系运维人员，并发送已收集的故障日志信息。

----结束

告警清除

此告警修复后，系统会自动清除此告警，无需手工清除。

参考信息

无

12.13.242 ALM-45428 ClickHouse 磁盘 IO 异常

告警解释

告警模块按60秒周期检测ClickHouse在读写过程中有EIO或者EROFS错误，系统产生此告警。

告警属性

告警ID	告警级别	是否自动清除
45428	重要（默认级别）	否

告警参数

参数名称	参数含义
来源	产生告警的集群名称
服务名	产生告警的服务名称
角色名	产生告警的角色名称
主机名	产生告警的主机名

对系统的影响

- ClickHouse读写数据异常，本地表的INSERT、SELECT和CREATE操作概率异常，分布式表基本不受影响。
- 影响业务，会导致IO失败。

可能原因

磁盘老化或者磁盘坏道。

处理步骤

- 步骤1** 在FusionInsight Manager首页，选择“运维 > 告警 > 告警 > ALM-45428 ClickHouse 磁盘IO异常告警”，查看“定位信息”中的角色名以及确认主机名所在的IP地址。
- 步骤2** 使用PuTTY工具，以root用户登录故障所在节点。
- 步骤3** 执行命令df -h查看挂载目录，找到故障告警目录挂载的磁盘。
- 步骤4** 执行命令smartctl -a /dev/sd* 进行磁盘检测。
 - 若检测结果如下图所示，其中“SMART Health Status: OK”，表示当前磁盘是健康的，执行**步骤7**。

```
=== START OF READ SMART DATA SECTION ===  
SMART Health Status: OK  
  
Current Drive Temperature:      26 C  
Drive Trip Temperature:         60 C  
  
Manufactured in week 50 of year 2018  
Specified cycle count over device lifetime: 10000  
Accumulated start-stop cycles: 25  
Specified load-unload count over device lifetime: 300000  
Accumulated load-unload cycles: 356  
Elements in grown defect list: 0
```

- 若检测结果如下图所示，其中“Elements in grown defect list”后面的数字非零，则说明磁盘可能存在坏道，或“SMART Health Status: FAILURE”，则说明磁盘处于亚健康状态，执行**步骤5**。

```
=== START OF READ SMART DATA SECTION ===  
SMART Health Status: FAILURE PREDICTION THRESHOLD EXCEEDED: ascq=0x5 [asc=5d, ascq=5]  
  
Current Drive Temperature:      30 C  
Drive Trip Temperature:         60 C  
  
Manufactured in week 50 of year 2018  
Specified cycle count over device lifetime: 10000  
Accumulated start-stop cycles: 28  
Specified load-unload count over device lifetime: 300000  
Accumulated load-unload cycles: 354  
Elements in grown defect list: 5344  
Vendor (Separate) cache information
```

步骤5 参考“ClickHouse分区目录挂载硬盘故障”章节处理。

步骤6 确认处理完成后，可在FusionInsight Manager页面，手动清除该告警，查看系统在定时检查时是否会再次产生此告警。

- 是，执行**步骤7**。
- 否，处理完毕。

收集故障信息

步骤7 在FusionInsight Manager界面，选择“运维 > 日志 > 下载”。

步骤8 在“服务”中勾选待操作集群的“ClickHouse”。

步骤9 在“主机”中选择对应的主机。

步骤10 单击右上角的 设置日志收集的“开始时间”和“结束时间”分别为告警产生时间的前后1小时，单击“下载”。

步骤11 请联系运维人员，并发送已收集的故障日志信息。

----结束

告警清除

确认告警已无影响，可手工清除告警。

参考信息

无

12.13.243 ALM-45429 ClickHouse 扩容节点上同步表元数据失败

说明

本章节仅适用于MRS 3.1.2及之后版本。

告警解释

ClickHouse扩容时创建分布式表对应的本地表失败时产生该告警。

告警属性

告警ID	告警级别	是否自动清除
45429	重要	否

告警参数

参数名称	参数含义
来源	产生告警的集群名称。
服务名	产生告警的服务名称。
角色名	产生告警的角色名称。
主机名	产生告警的主机名。

对系统的影响

查询分布式表失败。

可能原因

扩容过程中已有节点停止或故障。

处理步骤

步骤1 在FusionInsight Manager首页，选择“集群 > 服务 > ClickHouse > 实例”。

步骤2 查看是否有停止、退服或故障的实例。

- 是，执行**步骤3**。
- 否，执行**步骤4**。

步骤3 启动实例，或修复实例故障，直到所有实例运行状态都是良好。

步骤4 在FusionInsight Manager首页，选择“运维 > 告警 > 告警”，找到本告警，根据定位信息找到故障主机。

步骤5 使用omm用户登录故障主机。

步骤6 执行如下命令初始化环境变量：

```
source 集群安装目录/FusionInsight_ClickHouse_*/*_ClickHouseServer/etc/  
ENV_VARS
```

```
source 集群安装目录/FusionInsight_ClickHouse_*/*_ClickHouseServer/etc/  
clickhouse-env.sh
```

```
export CLICKHOUSE_CONF_DIR=${CLICKHOUSE_CONF_DIR}
```

步骤7 执行以下命令，运行元数据同步工具，从已有节点上同步元数据到故障节点：

```
sh 集群安装目录/FusionInsight_ClickHouse_*/install/FusionInsight-ClickHouse-  
*/clickhouse/sbin/clickhouse-create-meta.sh true
```

步骤8 执行以下命令，查看日志信息，确认元数据是否已经被同步。

```
vim /var/log/Bigdata/clickhouse/clickhouseServer/start.log
```

- 若同步完成，执行**步骤9**。
- 若同步失败，执行**步骤10**。

步骤9 在FusionInsight Manager首页，选择“运维 > 告警 > 告警”，在“告警ID”列找到对应告警项，单击“操作”列中的“清除”，在弹出界面点击“确定”，即可手动清除告警。

收集故障信息。

步骤10 在FusionInsight Manager界面，选择“运维 > 日志 > 下载”。

步骤11 在“服务”中勾选待操作集群的“ClickHouse”，单击“确定”。

步骤12 在“主机”中选择对应的主机。

步骤13 单击右上角的 设置日志收集的“开始时间”和“结束时间”分别为告警产生时间的前后30分钟，单击“下载”。

步骤14 请联系运维人员，并发送已收集的故障日志信息。

----结束

告警清除

此告警修复后，需手工清除。

参考信息

无。

12.13.244 ALM-45430 ClickHouse 扩容节点上同步权限元数据失败

说明

本章节仅适用于MRS 3.1.2及之后版本。

告警解释

ClickHouse扩容时同步用户和权限信息失败时产生该告警。

告警属性

告警ID	告警级别	是否自动清除
45430	重要	否

告警参数

参数名称	参数含义
来源	产生告警的集群名称。
服务名	产生告警的服务名称。
角色名	产生告警的角色名称。
主机名	产生告警的主机名。

对系统的影响

已创建的用户在本节点无操作权限。

可能原因

扩容过程中已有节点停止或故障。

处理步骤

步骤1 在FusionInsight Manager首页，选择“集群 > 服务 > ClickHouse > 实例”。

步骤2 查看是否有停止、退服或故障的实例。

- 是，执行**步骤3**。
- 否，执行**步骤4**。

步骤3 启动实例，或修复实例故障，直到所有实例运行状态都是良好。

步骤4 在FusionInsight Manager首页，选择“运维 > 告警 > 告警”，找到本告警，根据定位信息找到故障主机。

步骤5 使用omm用户登录故障主机。

步骤6 执行如下命令初始化环境变量：

```
source 集群安装目录/FusionInsight_ClickHouse_*/*_ClickHouseServer/etc/  
ENV_VARS
```

```
source 集群安装目录/FusionInsight_ClickHouse_*/*_ClickHouseServer/etc/  
clickhouse-env.sh
```

```
export CLICKHOUSE_CONF_DIR=${CLICKHOUSE_CONF_DIR}
```

步骤7 执行以下命令，运行元数据同步工具，从已有节点上同步元数据到故障节点：

```
sh 集群安装目录/FusionInsight_ClickHouse_*/install/FusionInsight-ClickHouse-*/clickhouse/sbin/clickhouse-create-meta.sh true
```

步骤8 执行以下命令，查看日志信息，确认元数据是否已经被同步。

```
vim /var/log/Bigdata/clickhouse/clickhouseServer/start.log
```

若同步完成，执行**步骤9**。

若同步失败，执行**步骤10**。

步骤9 在FusionInsight Manager首页，选择“运维 > 告警 > 告警”，在“告警ID”列找到对应告警项，单击“操作”列中的“清除”，在弹出界面点击“确定”，即可手动清除告警。

收集故障信息。

步骤10 在FusionInsight Manager界面，选择“运维 > 日志 > 下载”。

步骤11 在“服务”中勾选待操作集群的“ClickHouse”，单击“确定”。

步骤12 在“主机”中选择对应的主机。

步骤13 单击右上角的 设置日志收集的“开始时间”和“结束时间”分别为告警产生时间的前后30分钟，单击“下载”。

步骤14 请联系运维人员，并发送已收集的故障日志信息。

----结束

告警清除

此告警修复后，需手工清除。

参考信息

无。

12.13.245 ALM-45635 FlinkServer 作业失败

适用于MRS 3.1.2及之后版本。

告警解释

系统每10秒为周期检查FlinkServer作业是否执行失败，如果失败则产生告警。作业重新启动成功，告警恢复。

告警属性

告警ID	告警级别	是否自动清除
45635	重要	是

告警参数

参数名称	参数含义
来源	产生告警的集群名称。
服务名	产生告警的服务名称。
任务名	产生告警的任务名称。

对系统的影响。

FlinkServer任务失败，对系统无影响。

可能原因

失败原因可在具体日志中查看。

处理步骤

- 步骤1** 使用具有FlinkServer管理操作权限的用户登录Manager。
- 步骤2** 选择“集群 > 服务 > Yarn”，单击“ResourceManager WebUI”后的链接进入Yarn页面。
- 步骤3** 根据告警“定位信息”中的任务名找到失败任务，查找并记录失败作业的“application ID”，是否可以在Yarn页面上查看到作业日志。

图 12-42 作业的“application ID”

ID	User	Name	Application Type	Queue
application_1_0009	f...	zw..._kafka	Apache Flink	default

是，执行**步骤4**。

否，执行**步骤6**。

- 步骤4** 单击失败作业application ID进入作业界面。
 1. 单击作业“Logs”列的“Logs”，查看jobmanager日志。

图 12-43 单击“Logs”

Attempt ID	Started	Node	Logs	
appattempt_1_0009_000001	Mon Aug 30 14:51:33 +0800 2021	https://...	Logs	0

- 单击“Attempt ID”列的ID，单击“Logs”列的“Logs”，查看taskmanager日志。

图 12-44 单击“Attempt ID”列的 ID

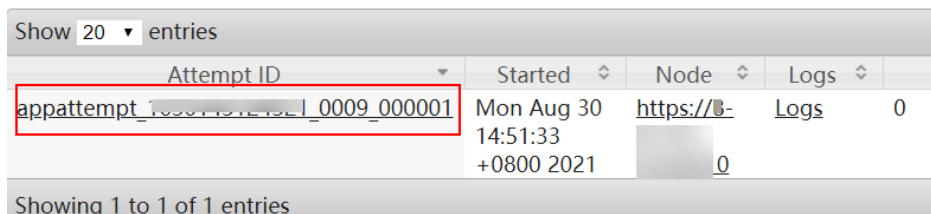

Attempt ID	Started	Node	Logs	
appattempt_1000000001_0009_000001	Mon Aug 30 14:51:33 +0800 2021	https://..._0	Logs	0

图 12-45 单击“Logs”

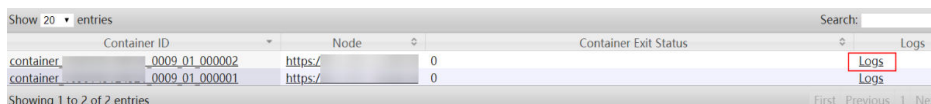

Container ID	Node	Container Exit Status	Logs
container_..._0009_01_000002	https://...	0	Logs
container_..._0009_01_000001	https://...	0	Logs

说明

使用具有FlinkServer管理操作权限的用户登录Manager，选择“集群 > 服务 > Flink”，单击“Flink WebUI”后的链接，单击“作业管理”，在作业的“操作”列选择“更多 > 作业详情”也可查看taskmanager日志。

- 步骤5** 查看失败作业日志进行故障修复，或联系运维人员，并发送已收集的故障日志信息。操作结束。

若无法在Yarn页面上查看日志，可通过HDFS下载日志。

- 步骤6** 返回Manager，选择“集群 > 服务 > HDFS”，单击“NameNode WebUI”后的链接进入HDFS页面，选择“Utilities > Browse the file system”，在“/tmp/logs/用户名/logs/失败任务的application ID”目录下下载日志。

- 步骤7** 查看失败作业日志进行故障修复，或联系运维人员，并发送已收集的故障日志信息。

----结束

告警清除

任务重新启动成功后，如果已经发送过告警，则告警恢复，无需手动清除。

参考信息

无。

12.13.246 ALM-45636 FlinkServer 作业连续 checkpoint 失败

适用于MRS 3.1.2及之后版本。

告警解释

系统以用户配置的告警周期检查Checkpoint连续失败次数，如果FlinkServer作业Checkpoint连续失败次数达到用户配置的阈值，则发送告警。当Checkpoint恢复正常，或者作业重启成功，则告警恢复。

告警属性

告警ID	告警级别	是否自动清除
45636	次要	是

告警参数

参数名称	参数含义
来源	产生告警的集群名称。
服务名	产生告警的服务名称。
任务名	产生告警的任务名称。

对系统的影响

FlinkServer作业Checkpoint连续失败，对系统无影响。

可能原因

失败原因可在具体日志中查看。

处理步骤

- 步骤1** 使用具有FlinkServer管理操作权限的用户登录Manager。
- 步骤2** 选择“集群 > 服务 > Yarn”，单击“ResourceManager WebUI”后的链接进入Yarn页面。
- 步骤3** 根据告警“定位信息”中的任务名找到失败任务，查找并记录失败作业的“application ID”，是否可以在Yarn页面上查看到作业日志。

图 12-46 作业的“application ID”

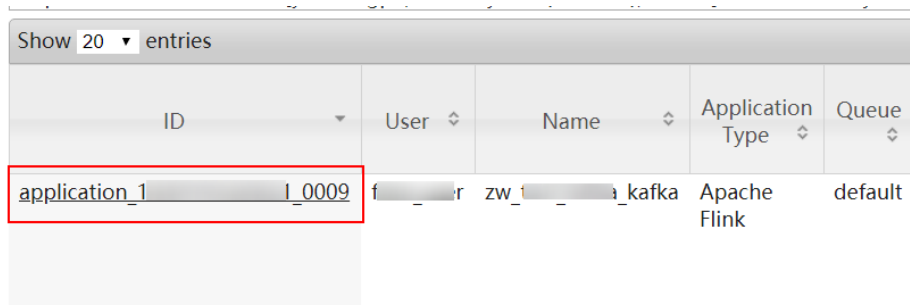

ID	User	Name	Application Type	Queue
application_1	I_0009	f...r zw_..._kafka	Apache Flink	default

是，执行**步骤4**。

否，执行**步骤6**。

- 步骤4** 单击失败作业application ID进入作业界面。

1. 单击作业“Logs”列的“Logs”，查看jobmanager日志。

图 12-47 单击“Logs”

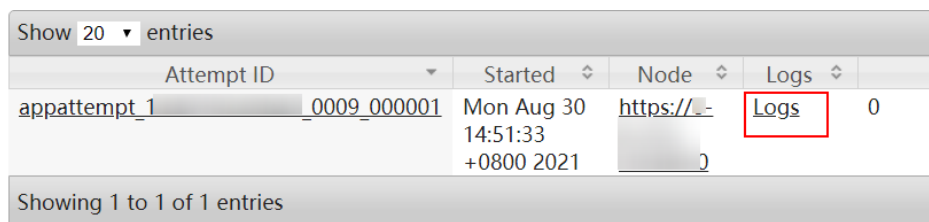

Attempt ID	Started	Node	Logs	
appattempt_1_0009_000001	Mon Aug 30 14:51:33 +0800 2021	https://-	Logs	0

2. 单击“Attempt ID”列的ID，单击“Logs”列的“Logs”，查看taskmanager日志。

图 12-48 单击“Attempt ID”列的 ID

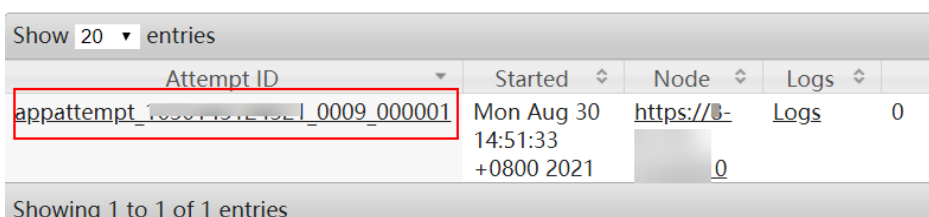

Attempt ID	Started	Node	Logs	
appattempt_1_0009_000001	Mon Aug 30 14:51:33 +0800 2021	https://-	Logs	0

图 12-49 单击“Logs”

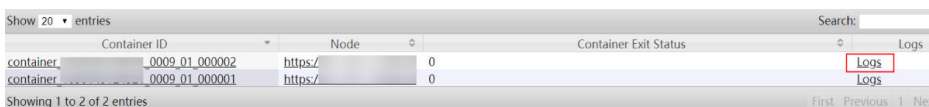

Container ID	Node	Container Exit Status	Logs
container_0009_01_000002	https://-	0	Logs
container_0009_01_000001	https://-	0	Logs

说明

使用具有FlinkServer管理操作权限的用户登录Manager，选择“集群 > 服务 > Flink”，单击“Flink WebUI”后的链接，单击“作业管理”，在作业的“操作”列选择“更多 > 作业详情”也可查看taskmanager日志。

- 步骤5** 查看失败作业日志进行故障修复，或联系运维人员，并发送已收集的故障日志信息。操作结束。

若无法在Yarn页面上查看日志，可通过HDFS下载日志。

- 步骤6** 返回Manager，选择“集群 > 服务 > HDFS”，单击“NameNode WebUI”后的链接进入HDFS页面，选择“Utilities > Browse the file system”，在“/tmp/logs/用户名/logs/失败任务的application ID”目录下下载日志。

- 步骤7** 查看失败作业日志进行故障修复，或联系运维人员，并发送已收集的故障日志信息。

----结束

告警清除

FlinkServer作业Checkpoint恢复或作业重启成功后，则告警恢复，无需手动清除。

参考信息

无。

12.13.247 ALM-45637 FlinkServer 作业 task 持续背压

适用于MRS 3.1.2及之后版本。

告警解释

系统以用户配置的告警周期检查作业Task持续背压时间，如果FlinkServer作业Task持续背压时间达到用户配置的阈值，则发送告警。当作业Task背压恢复或者作业重启成功，则告警恢复。

告警属性

告警ID	告警级别	是否自动清除
45637	次要	是

告警参数

参数名称	参数含义
来源	产生告警的集群名称。
服务名	产生告警的服务名称。
任务名	产生告警的任务名称。

对系统的影响

FlinkServer作业Task持续背压，对系统无影响。

可能原因

FlinkServer作业Task持续背压的具体原因可在具体日志中查看。

处理步骤

- 步骤1** 使用具有FlinkServer管理操作权限的用户登录Manager。
- 步骤2** 选择“集群 > 服务 > Yarn”，单击“ResourceManager WebUI”后的链接进入Yarn页面。
- 步骤3** 根据告警“定位信息”中的任务名找到失败任务，查找并记录失败作业的“application ID”，是否可以在Yarn页面上查看到作业日志。

图 12-50 作业的“application ID”

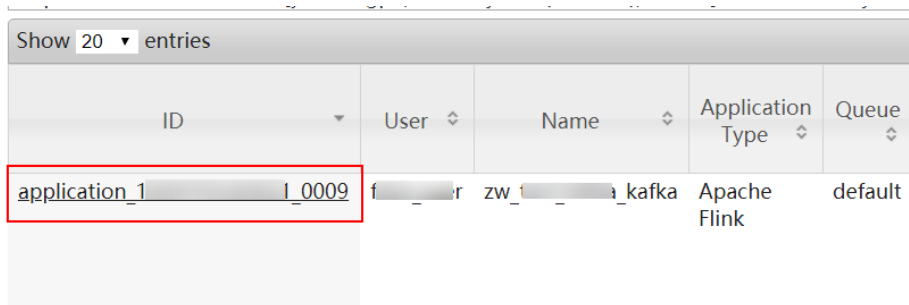

ID	User	Name	Application Type	Queue
application_1_1_0009	f...	zw_..._kafka	Apache Flink	default

是，执行**步骤4**。

否，执行**步骤6**。

步骤4 单击失败作业application ID进入作业界面。

1. 单击作业“Logs”列的“Logs”，查看jobmanager日志。

图 12-51 单击“Logs”

Attempt ID	Started	Node	Logs
appattempt_1_0009_000001	Mon Aug 30 14:51:33 +0800 2021	https://-	Logs

Showing 1 to 1 of 1 entries

2. 单击“Attempt ID”列的ID，单击“Logs”列的“Logs”，查看taskmanager日志。

图 12-52 单击“Attempt ID”列的ID

Attempt ID	Started	Node	Logs
appattempt_1_0009_000001	Mon Aug 30 14:51:33 +0800 2021	https://-	Logs

Showing 1 to 1 of 1 entries

图 12-53 单击“Logs”

Container ID	Node	Container Exit Status	Logs
container_0009_01_000002	https://-	0	Logs
container_0009_01_000001	https://-	0	Logs

Showing 1 to 2 of 2 entries

说明

使用具有FlinkServer管理操作权限的用户登录Manager，选择“集群 > 服务 > Flink”，单击“Flink WebUI”后的链接，单击“作业管理”，在作业的“操作”列选择“更多 > 作业详情”也可查看taskmanager日志。

步骤5 查看失败作业日志进行故障修复，或联系运维人员，并发送已收集的故障日志信息。操作结束。

若无法在Yarn页面上查看日志，可通过HDFS下载日志。

步骤6 返回Manager，选择“集群 > 服务 > HDFS”，单击“NameNode WebUI”后的链接进入HDFS页面，选择“Utilities > Browse the file system”，在“/tmp/logs/用户名/logs/失败任务的application ID”目录下载日志。

步骤7 查看失败作业日志进行故障修复，或联系运维人员，并发送已收集的故障日志信息。

----结束

告警清除

FlinkServer作业Task背压恢复或者作业重新启动成功，则告警恢复，无需手动清除。

参考信息

无。

12.13.248 ALM-45638 FlinkServer 作业失败重启次数超阈值

适用于MRS 3.1.2及之后版本。

告警解释

系统以用户配置的告警周期检查FlinkServer作业重启次数，如果重启次数超过用户配置的阈值，则发送告警。当作业重启成功，则告警恢复。

告警属性

告警ID	告警级别	是否自动清除
45638	次要	是

告警参数

参数名称	参数含义
来源	产生告警的集群名称。
服务名	产生告警的服务名称。
任务名	产生告警的任务名称。

对系统的影响

FlinkServer作业重启次数超阈值，对系统无影响。

可能原因

FlinkServer重启次数超阈值的原因可在具体日志中查看。

处理步骤

- 步骤1** 使用具有FlinkServer管理操作权限的用户登录Manager。
- 步骤2** 选择“集群 > 服务 > Yarn”，单击“ResourceManager WebUI”后的链接进入Yarn页面。
- 步骤3** 根据告警“定位信息”中的任务名找到失败任务，查找并记录失败作业的“application ID”，是否可以在Yarn页面上查看到作业日志。

图 12-54 作业的 “application ID”

ID	User	Name	Application Type	Queue
application_1_0009	f...	zw_..._kafka	Apache Flink	default

是，执行**步骤4**。

否，执行**步骤6**。

步骤4 单击失败作业application ID进入作业界面。

1. 单击作业 “Logs” 列的 “Logs”，查看jobmanager日志。

图 12-55 单击 “Logs”

Attempt ID	Started	Node	Logs	
appattempt_1_0009_000001	Mon Aug 30 14:51:33 +0800 2021	https://...	Logs	0

2. 单击 “Attempt ID” 列的ID，单击 “Logs” 列的 “Logs”，查看taskmanager日志。

图 12-56 单击 “Attempt ID” 列的 ID

Attempt ID	Started	Node	Logs	
appattempt_1_0009_000001	Mon Aug 30 14:51:33 +0800 2021	https://...	Logs	0

图 12-57 单击 “Logs”

Container ID	Node	Container Exit Status	Logs
container_0009_01_000002	https://...	0	Logs
container_0009_01_000001	https://...	0	Logs

说明

使用具有FlinkServer管理操作权限的用户登录Manager，选择“集群 > 服务 > Flink”，单击“Flink WebUI”后的链接，单击“作业管理”，在作业的“操作”列选择“更多 > 作业详情”也可查看taskmanager日志。

步骤5 查看失败作业日志进行故障修复，或联系运维人员，并发送已收集的故障日志信息。操作结束。

若无法在Yarn页面上查看日志，可通过HDFS下载日志。

步骤6 返回Manager，选择“集群 > 服务 > HDFS”，单击“NameNode WebUI”后的链接进入HDFS页面，选择“Utilities > Browse the file system”，在“/tmp/logs/用户名/logs/失败任务的application ID”目录下载日志。

步骤7 查看失败作业日志进行故障修复，或联系运维人员，并发送已收集的故障日志信息。

----结束

告警清除

FlinkServer作业重新启动成功后，则告警恢复，无需手动清除。

参考信息

无。

13 数据备份与恢复

13.1 HDFS 数据

打通数据传输通道

- 当源集群与目标集群部署在同一区域的不同VPC时，请创建两个VPC之间的网络连接，打通网络层面的数据传输通道。请参见“[虚拟私有云 VPC > 用户指南 > VPC 对等连接](#)”。
- 当源集群与目标集群部署在同一VPC但属于不同安全组时，在VPC管理控制台，为每个安全组分别添加安全组规则。规则的“协议”为“ANY”，“方向”为“入方向”，“源地址”为“安全组”且是对端集群的安全组。
 - 为源集群的安全组添加入方向规则，源地址选择目标集群的安全组。
 - 为目标集群的安全组添加入方向规则，源地址选择源集群的安全组。
- 当源集群与目标集群部署在同一VPC同一安全组且两个集群都开启了Kerberos认证，请参考[配置跨集群互信](#)章节为两个集群配置互信。

HDFS 数据备份

根据源集群与目标集群分别所处的区域及网络连通性，可分为以下几种数据备份场景：

- 同Region
当源集群与目标集群处于同一Region时，打通网络传输通道。使用Distcp工具执行如下命令将源集群的HDFS、HBase、Hive数据文件以及Hive元数据备份文件拷贝至目的集群。

```
$HADOOP_HOME/bin/hadoop distcp <src> <dist> -p
```

其中，各参数的含义如下。
 - `$HADOOP_HOME`: 目的集群Hadoop客户端安装目录
 - `<src>`: 源集群HDFS目录
 - `<dist>`: 目的集群HDFS目录
- 不同Region
当源集群与目标集群处于不同Region时，用Distcp工具将源集群数据拷贝到OBS，借助OBS跨区域复制功能（请参见“[对象存储服务 OBS > 控制台指南 > 跨](#)”

区域复制”) 将数据复制到对应目的集群所在Region的OBS, 然后通过Distcp工具将OBS数据拷贝到目的集群的HDFS上。由于执行Distcp无法为OBS上的文件设置权限、属主/组等信息, 因此当前场景在进行数据导出时也需要将HDFS的元数据信息进行导出并拷贝, 以防HDFS文件属性信息丢失。

- 线下集群向云迁移

线下集群可以通过如下方式将数据迁移至云:

- 云专线 (DC)

为源集群与目标集群之间建立云专线, 打通线下集群出口网关与线上VPC之间的网络, 然后参考[同Region](#)执行Distcp进行拷贝。

HDFS 元数据备份

HDFS数据需要导出的元数据信息包括文件及文件夹的权限和属主/组信息。可通过如下HDFS客户端命令导出。

```
$HADOOP_HOME/bin/hdfs dfs -ls -R <migrating_path> > /tmp/hdfs_meta.txt
```

其中, 各参数的含义如下。

- `$HADOOP_HOME`: 源集群Hadoop客户端安装目录
- `<migrating_path>`: HDFS上待迁移的数据目录
- `/tmp/hdfs_meta.txt`: 导出的元数据信息保存在本地的路径。

说明

如果源集群与目标集群网络互通, 且以MRS集群管理员身份运行hadoop distcp命令进行数据拷贝, 可以添加参数“-p”让distcp在拷贝数据的同时在目标集群上分别恢复相应文件的元数据信息。因此在这种场景下可直接跳过本步骤。

HDFS 文件属性恢复

根据导出的权限信息在目的集群的后台使用HDFS命令对文件的权限及属主/组信息进行恢复。

```
$HADOOP_HOME/bin/hdfs dfs -chmod <MODE> <path>  
$HADOOP_HOME/bin/hdfs dfs -chown <OWNER> <path>
```

13.2 Hive 元数据

Hive 元数据备份

Hive表数据存储在HDFS上, 表数据及表数据的元数据由HDFS统一按数据目录进行迁移。而Hive表的元数据根据集群的不同配置, 可以存储在不同类型的关系型数据库中 (如MySQL, PostgreSQL, Oracle等)。本指导导出的Hive表元数据即存储在关系型数据库中的Hive表的描述信息。

业界主流大数据发行版均支持Sqoop的安装, 如果是自建的社区版大数据集群, 可下载社区版Sqoop进行安装。借助Sqoop来解耦导出的元数据与关系型数据库的强依赖, 将Hive元数据导出到HDFS上, 与表数据一同迁移后进行恢复。步骤如下:

步骤1 在源集群上下载并安装Sqoop工具。请参见<http://sqoop.apache.org/>。

步骤2 下载相应关系型数据库的jdbc驱动放置到\$Sqoop_Home/lib目录。

步骤3 执行如下命令导出所有Hive元数据表。所有导出数据保存在HDFS上的/user/<user_name>/<table_name>目录。

```
$Sqoop_Home/bin/sqoop import --connect jdbc:<driver_type>://<ip>:<port>/<database> --table <table_name> --username <user> -password <passwd> -m 1
```

其中，各参数的含义如下。

- *\$Sqoop_Home*: Sqoop的安装目录
- <driver_type>: 数据库类型
- <ip>: 源集群数据库的IP地址
- <port>: 源集群数据库的端口号
- <table_name>: 待导出的表名称
- <user>: 用户名
- <passwd>: 用户密码

----结束

Hive 元数据恢复

在目的集群中安装并使用Sqoop命令将导出的Hive元数据导入MRS集群DBService。

```
$Sqoop_Home/bin/sqoop export --connect jdbc:postgresql://<ip>.20051/hivemeta --table <table_name> --username hive -password <passwd> --export-dir <export_from>
```

其中，各参数的含义如下。

- *\$Sqoop_Home*: 目的集群上Sqoop的安装目录
- <ip>: 目的集群上数据库的IP地址
- <table_name>: 待恢复的表名称
- <passwd>: hive用户的密码
- <export_from>: 元数据在目的集群的HDFS地址。

13.3 Hive 数据

当前没有单独的Hive数据备份，请参考[HDFS数据](#)进行操作。

13.4 HBase 数据

当前HBase上可以使用的数据备份方式主要有以下几种方式，本指导为您介绍通过以下几种方式进行HBase数据导出、HBase数据导入的操作步骤。

- Snapshots
- Replication
- Export
- CopyTable
- HTable API
- Offline backup of HDFS data

表13-1 分别从操作对集群的性能影响、数据空间消耗、业务中断影响、增量备份、易用性、可恢复性几个维度进行对比。

表 13-1 HBase 上数据备份对比

备份方式	性能影响	数据空间消耗	业务中断影响	增量备份	易用性	可恢复性
Snapshot	低	小	短暂中断 (仅恢复时)	不支持	易	秒
Replication	低	大	无	固有	中	秒
Export	高	大	无	支持	易	高
CopyTable	高	大	无	支持	易	高
HTable API	中	大	无	支持	难	取决于用户
Offline backup of HDFS data	-	大	长时间中断	不支持	中	高

Snapshots

对表执行snapshot操作生成快照，既可以作为原表的备份，当原表出现问题的时候可以回滚恢复，也可以作为跨集群的数据备份工具。执行快照会在当前HBase上的根目录（默认为/hbase）生成“.hbase-snapshot”目录，里面有每个快照的详细信息。当执行ExportSnapshot导出快照时，会在本地提交MR任务，将快照信息以及表的HFile分别拷贝到备集群的/hbase/.hbase-snapshot和/hbase/archive中。详情请参考<http://hbase.apache.org/2.2/book.html#ops.snapshots>。

- 该方式数据备份的优点：
单表备份效率高，在线数据本地/远程备份，不中断主集群和备集群业务，可以灵活配置map的个数和限制流量，MapReduce的执行节点可不在主备集群（不占资源）。
- 该方式数据备份的缺点和限制：
只能单表操作，备份的表名在snapshot中已经指定无法更改，且无法增量备份，运行MR需要占用本地集群资源。

在主集群执行如下操作：

步骤1 对表创建快照。例如对表member创建快照member_snapshot。

```
snapshot 'member','member_snapshot'
```

步骤2 将快照拷贝到备集群上。

```
hbase org.apache.hadoop.hbase.snapshot.ExportSnapshot -snapshot  
member_snapshot -copy-to hdfs://备集群HDFS服务主NameNode节点IP:端口号/  
hbase -mappers 3
```

- 备集群的数据目录必须为HBASE根目录（/hbase）
- mappers表示MR任务需要提交的map个数

----结束

在备集群执行如下操作：

使用restore命令在备集群自动新建表，以及与archive里的HFile建立link。

restore_snapshot 'member_snapshot'

说明

如果只是备份表数据的话，建议使用此种方式备份，SnapshotExport会在本地提交MR任务，将Snapshot和HFile拷贝到备集群，之后可以在备集群直接加载数据，效率比其他方式高很多。

Replication

Replication备份是在HBase上建立主备集群的容灾关系，当数据写入主集群，主集群通过WAL来主动push数据到备集群上，从而达到主备集群的实时同步。详情请参考http://hbase.apache.org/2.2/book.html#_cluster_replication。

- 该方式数据备份的优点：
 - 使用replication有别于其他几种数据备份导入方式，当配置了集群间的主备关系后，数据可以实时同步（无需人为操作）。
 - 相对而言，“备份”的动作占用集群的资源较少，对集群的性能影响小。
 - 数据同步可靠性较高，如果备集群停止一段时间后再恢复，这中间主机群的数据依然会同步到备集群。
- 该方式数据备份的缺点和限制：
 - 如果客户端写入的数据设置不写WAL，则数据无法备份到备集群。
 - 由于占用的资源少，后台是通过异步的方式同步数据，实际数据没有实时同步。
 - 对于开启表replication同步之前，主集群就已经存在的数据无法同步，需要借助其他方式导入的备集群。
 - bulkload方式写入到主集群的数据无法同步（MRS上的HBase对replication做了增强，支持bulkload on replication）。

具体的使用和配置方法请参考[配置HBase备份](#)和[使用ReplicationSyncUp工具](#)来进行备份数据。

Export/Import

Export/Import主要是启动MapReduce任务对数据的表进行扫描（scan），往远端HDFS写入SequenceFile，之后Import再把SequenceFile读出来写入HBase（put）中。

- 该方式数据备份的优点：

在线拷贝不中断业务，由于是scan->put的方式写入新表，所以比CopyTable更加灵活，可灵活配置需要获取的数据，数据可增量写入。
- 该方式数据备份的缺点和限制：

由于Export是通过MapReduce任务往远端HDFS写入SequenceFile，之后Import再把SequenceFile读出来写入HBase，需要执行两次MapReduce任务，实际效率不高。

在主集群执行如下操作：

执行Export命令导出表。

hbase org.apache.hadoop.hbase.mapreduce.Export <tablename> <outputdir>

例如：**hbase org.apache.hadoop.hbase.mapreduce.Export member hdfs://备集群HDFS服务主NameNode节点IP:端口号/user/table/member**

其中，member为待导出表的名称。

在备集群执行如下操作：

步骤1 主集群执行完之后可以在备集群上查看生成的目录数据如图13-1。

图 13-1 目录数据

```
Cv1:~ # hdfs dfs -ls -R /user/table/member
-rw-r--r--  3 root hadoop          0 2018-06-28 14:18 /user/table/member/_SUCCESS
-rw-r--r--  3 root hadoop    2937 2018-06-28 14:18 /user/table/member/part-m-00000
```

步骤2 执行create命令在备集群上新建与主集群相同结构的表，例如member_import。

步骤3 执行Import命令生成HFile数据在HDFS上。

hbase org.apache.hadoop.hbase.mapreduce.Import <tablename> <inputdir>

例如：**hbase org.apache.hadoop.hbase.mapreduce.Import member_import /user/table/member -Dimport.bulk.output=/tmp/member**

- member_import为备集群上与主集群相同表结构的表
- Dimport.bulk.output为输出的HFile数据目录
- /user/table/member为从主集群上导出的数据目录

步骤4 执行Load操作将HFile数据写入HBase。

hbase org.apache.hadoop.hbase.mapreduce.LoadIncrementalHFiles /tmp/member member

- /tmp/member为**步骤3**中HFile数据的输出目录
- member为备集群上要导入数据的表名

----结束

CopyTable

拷贝表功能与导出功能类似，拷贝表也使用HBase API创建了一个MapReduce任务，以便从源表读取数据。不同的地方是拷贝表的输出是hbase中的另一张表，这张表可以在本地集群，也可以在远程集群。详情请参考<http://hbase.apache.org/2.2/book.html#copy.table>。

- 该方式数据备份的优点：
操作简单，在线拷贝不中断业务，可以指定备份数据的startrow/endrow/timestamp。
- 该方式数据备份的缺点和限制：
只能单表操作，远程拷贝数据量大时效率较低，MapReduce需要占用本地资源，MapReduce的map个数以表region的个数划分。

在备集群执行如下操作：

执行create命令在备集群上新建与主集群相同结构的表，例如member_copy。

在主集群执行如下操作：

执行CopyTable的命令拷贝表。

```
hbase org.apache.hadoop.hbase.mapreduce.CopyTable [--starttime=xxxxxx]
[--endtime=xxxxxx] --new.name=member_copy --
peer.adr=server1,server2,server3:2181:/hbase [--
families=myOldCf:myNewCf,cf2,cf3] TestTable
```

- starttime/endtime为待拷贝数据的时间戳。
- new.name为备集群中目的表的表名，默认为和原来表名相同。
- peer.adr为备集群zookeeper节点的信息，格式为quorum:port:/hbase。
- families为待拷贝的表的family列。

说明

如果是拷贝数据到远端集群，此种方式导入数据会在主机群上提交MapReduce任务，读取原始表的全量/部分数据之后采用put的方式写入远端集群，所以如果表的数据量很大（远程拷贝不支持bulkload），则效率会比较低。

HTable API

API的方式主要也是在代码中对原始HBase表的数据导入导出，你可以使用公用的API写自己定制的客户端应用程序来直接查询表格，或通过MapReduce任务的批量处理优势自己设计其他方法。该方式需要对Hadoop开发以及因此对生产集群带来的影响有深入的理解。

Offline backup of HDFS data

离线备份HDFS数据，即关闭HBase服务并手工在HDFS上拷贝数据。

- 该方式数据备份的优点：
 - 可以把主集群上所有数据（包含元数据）整个复制到备集群。
 - 由于是通过distcp直接拷贝的，所以数据备份的效率相对较高。
 - 实际操作时可以根据具体的需求灵活拷贝，可以只拷贝其中一个表的数据，也可以拷贝region中的其中一个hfile等。
- 该方式数据备份的缺点和限制：
 - 此操作会覆盖备集群上的HDFS的数据目录。
 - 如果主备集群间的HBase版本不同，HDFS目录直接拷贝可能会出现问題，例如MRS上的hbase1.3版本新增了系统表index，如果使用老版本的HDFS目录直接覆盖，会找不到该数据表。所以此种方案在执行前需要慎重考虑。
 - 此操作对用户使用HBase的能力有一定的要求，如出现异常情况需要根据实际情况执行恢复。

在主集群执行如下操作：

步骤1 执行如下命令将当前集群内存中的数据持久化到HDFS中。

```
flush 'tableName'
```

步骤2 停止HBase服务。

步骤3 使用distcp命令拷贝当前集群HDFS上的数据到备集群上。

```
hadoop distcp -i /hbase/data hdfs://备集群HDFS服务主NameNode节点IP:端口号/hbase
```

```
hadoop distcp -update -append -delete /hbase/ hdfs://备集群HDFS服务主NameNode节点IP:端口号/hbase/
```

第二条命令为增量拷贝除了data目录以外的文件，例如archive里面的数据可能还有被数据目录所引用。

----结束

在备集群执行如下操作：

步骤1 重启HBase服务，使数据迁移生效。在启动过程中，HBase会加载当前HDFS上的数据并重新生成元数据。

步骤2 启动完成后，在Master节点客户端执行如下命令加载HBase表数据。

```
$HBase_Home/bin/hbase hbck -fixMeta -fixAssignments
```

步骤3 命令执行完成后，重复执行如下命令查看HBase集群健康状态直至正常。

```
hbase hbck
```

说明

当用户使用了HBase协处理器，自定义jar包放在主集群的regionserver/hmaster上时，在备集群重启HBase之前，需要把这些自定义jar包也拷贝过来。

----结束

13.5 Kafka 数据

当我们需要在两个Kafka集群间做数据同步，或者将原有Kafka集群上的数据搬迁到新的Kafka集群上时就需要用到Kafka数据同步的利器——MirrorMaker。MirrorMaker是Kafka内嵌的一个工具，其内部实际上是集成了Kafka的Consumer和Producer，它可以从一个Kafka集群消费数据然后写入另一个Kafka集群，从而实现Kafka集群间的数据同步。

本章节介绍利用MRS服务提供的MirrorMaker工具实现Kafka集群数据同步、迁移的方法，请先参考[打通数据传输通道](#)完成两个集群的网络互通后再参考本章节操作Kafka数据迁移。

操作步骤

3.x之前版本：

步骤1 配置集群Kerberos互信，具体配置方式请参考[配置跨集群互信](#)。

步骤2 若计划在源集群使用MirrorMaker工具，请登录目的集群的集群详情页面，选择“组件管理”。若计划在目的集群使用MirrorMaker工具，请登录源集群的集群详情页面，选择“组件管理”。

步骤3 选择“Kafka > 服务配置”，将页面右侧的“基础配置”切换为“全部配置”。

步骤4 选择“Broker > 自定义”配置项增加如下规则。

```
sasl.kerberos.principal.to.local.rules = RULE:[1:$1@$0](.*@XXXYYYYZZZ.COM)s/  
@.*//,RULE:[2:$1@$0](.*@ XXXYYYYZZZ.COM)s/@.*//,DEFAULT
```

其中：XXXYYYYZZZ.COM为数据发送端集群（源集群）的域名(字母需大写)。

步骤5 单击“保存配置”，按照提示选择“重新启动受影响的服务或实例。”并单击“确定”，重启Kafka服务。

📖 说明

开启Kerberos认证的安全集群需要执行步骤**步骤1-步骤5**，未开启Kerberos认证的普通集群请跳过步骤**步骤1-步骤5**，直接从**步骤6**开始执行。

步骤6 在计划使用MirrorMaker工具的集群，登录集群详情页面，选择“管理”。

步骤7 选择“Kafka > 服务配置”，切换“基础配置”为“全部配置”，“角色”为“MirrorMaker”。

配置参数说明：

- source和dest标签中的bootstrap.servers参数分别是源Kafka集群和目的Kafka集群的broker节点列表及端口信息
- source和dest标签中的security.protocol参数请根据源Kafka集群和目的Kafka集群的服务端的实际配置情况自行选择
- 如果源Kafka集群（source）或者目的Kafka集群（dest）为安全集群则需要配置source和dest标签中的kerberos.domain.name（如果是本机可不配置，非本机根据实际值进行配置）和sasl.kerberos.service.name（默认：kafka）参数
- 在mirror标签中设置whitelist，即需要同步的topic名称。

步骤8 单击“保存配置”，按照提示选择“重新启动受影响的服务或实例。”并单击“是”，重启MirrorMaker实例。

待MirrorMaker重启完成后，数据迁移任务即已启动。

----结束

14 存算分离操作指导

14.1 配置存算分离集群（委托方式）

MRS支持用户将数据存储到OBS服务中，使用MRS集群仅做数据计算处理的存算模式。MRS通过IAM服务的“委托”机制进行简单配置，实现使用ECS自动获取的临时AK/SK访问OBS。避免了AK/SK直接暴露在配置文件中的风险。

MRS提供如下访问OBS的配置方式，请选择其中一种配置即可（推荐使用委托方式）：

- 通过为MRS集群绑定ECS委托方式访问OBS，避免了AK/SK直接暴露在配置文件中的风险，具体请参考本章节。
- 在MRS集群中配置AK/SK，AK/SK会明文暴露在配置文件中，请谨慎使用，具体请参考[配置存算分离集群（AKSK方式）](#)。

集群的Hadoop、Hive、Spark、HBase、Presto、Flink组件支持该功能。

步骤一：创建具有访问 OBS 权限的 ECS 委托

说明

- MRS在IAM的委托列表中预置了**MRS_ECS_DEFAULT_AGENCY**委托，可在集群创建过程中可以选择该委托，该委托拥有对象存储服务的OBSOperateAccess权限和在集群所在区域拥有CESFullAccess（对开启细粒度策略的用户）、CES Administrator和KMS Administrator权限。同时请勿在IAM修改**MRS_ECS_DEFAULT_AGENCY**委托。
 - 如需使用预置的委托，请跳过创建委托步骤。如需使用自定义委托，请参考如下步骤进行创建委托（创建或修改委托需要用户具有Security Administrator权限）。
1. 登录管理控制台。
 2. 在服务列表中选择“管理与监管 > 统一身份认证服务”。
 3. 选择“委托 > 创建委托”。
 4. 设置“委托名称”。例如：mrs_ecs_obs。
 5. “委托类型”选择“云服务”，在“云服务”中选择“弹性云服务器ECS 裸金属服务器BMS”，授权ECS或BMS调用OBS服务。
 6. “持续时间”选择“永久”并单击“下一步”。
 7. 在弹出页面中作用范围选择“全局服务”，在权限中搜索“OBS OperateAccess”策略，勾选“OBS OperateAccess”策略。

8. 单击“确定”完成委托创建。

步骤二：创建存算分离集群

配置存算分离支持在新建集群中配置委托实现，也可以通过为已有集群绑定委托实现。本示例以开启Kerberos认证的集群为例介绍。

新创建存算分离集群：

1. 登录MRS服务控制台。
2. 单击“创建集群”，进入“创建集群”页面。
3. 在创建集群页面，选择“自定义创建”页签。
4. 在“自定义创建”页签，填写“软件配置”参数。
 - 区域：请根据需要选择。
 - 集群名称：可以设置为系统默认名称，但为了区分和记忆，建议带上项目拼音缩写或者日期等。
 - 集群版本：请选择集群版本。
 - 集群类型：选择“分析集群”或“混合集群”并勾选所有组件。
 - 元数据：选择“本地元数据”。
5. 单击“下一步”，并配置硬件相关参数。
 - 可用区：默认即可。
 - 虚拟私有云：默认即可。
 - 子网：默认即可。
 - 安全组：默认即可。
 - 弹性公网IP：默认即可。
 - 企业项目：默认即可。
 - 集群节点：请根据自身需求选择节点规格和数量。
6. 单击“下一步”，并配置相关参数。
 - Kerberos认证：默认开启，请根据自身需要选择。
 - 用户名：默认为“admin”，用于登录集群管理页面。
 - 密码：设置admin用户密码。
 - 确认密码：再次输入设置的admin用户密码。
 - 登录方式：选择登录ECS节点的登录方式，本例选择密码方式。
 - 用户名：默认为“root”，用于远程登录ECS机器。
 - 密码：设置root用户密码。
 - 确认密码：再次输入设置的root用户密码。
7. 本例以配置委托为例介绍，其他参数暂不配置，如需配置请参考[高级配置（可选）](#)。
委托：选择[步骤一：创建具有访问OBS权限的ECS委托](#)所创建的委托或MRS在IAM服务中预置的委托MRS_ECS_DEFAULT_AGENCY。
8. 通信安全授权请勾选“确认授权”，详细信息请参见[授权安全通信](#)。
9. 单击“立即创建”，等待集群创建成功。
当集群开启Kerberos认证时，需要确认是否需要开启Kerberos认证，若确认开启请单击“继续”，若无需开启Kerberos认证请单击“返回”关闭Kerberos认证后再创建集群。

为已有集群配置存算分离功能：

1. 登录MRS控制台，在导航栏选择“集群列表 > 现有集群”。
2. 单击集群名称，进入集群详情页面。
3. 在集群详情页的“概览”页签，单击“IAM用户同步”右侧的“单击同步”进行IAM用户同步。
4. 在集群详情页的“概览”页签，单击委托右侧的“管理委托”选择需要绑定的委托并单击“确定”进行绑定，或单击“新建委托”进入IAM控制台进行创建后再在此处进行绑定。

步骤三：创建 OBS 文件系统用于存放数据

1. 登录OBS控制台。
2. 单击“并行文件系统 > 创建并行文件系统”。
3. 填写文件系统名称，例如“mrs-word001”。
其他参数请根据需要填写。
4. 单击“立即创建”。
5. 在OBS控制台并行文件系统列表中，单击文件系统名称进入详情页面。
6. 在左侧导航栏选择“文件”，新建program、input文件夹。
 - program：请上传程序包到该文件夹。
 - input：请上传输入数据到该文件夹。

步骤四：访问 OBS 文件系统

1. 用root用户登录集群Master节点，具体请参见[登录集群节点](#)。
2. 配置环境变量。
MRS 3.x之前版本请执行：**source /opt/client/bigdata_env**
MRS 3.x及之后版本请执行：**source /opt/Bigdata/client/bigdata_env**
3. 验证Hadoop访问OBS。
 - a. 查看文件系统mrs-word001下面的文件列表。
hadoop fs -ls obs://mrs-word001/
 - b. 返回文件列表即表示访问OBS成功。

图 14-1 Hadoop 验证返回文件列表

```
Found 2 items
drwxrwxrwx - root root          0 2019-12-21 11:04 obs://mrs-word001/input
drwxrwxrwx - root root          0 2019-12-21 11:04 obs://mrs-word001/program
```

4. 验证Hive访问OBS。
 - a. 如果当前集群已启用Kerberos认证，执行以下命令认证当前用户，当前用户需要具有创建Hive表的权限，具体请参见[创建角色](#)配置拥有对应权限的角色，参考[创建用户](#)创建用户并为用户绑定对应角色。如果当前集群未启用Kerberos认证，则无需执行此命令。
kinit MRS集群用户
例如，kinit hiveuser
 - b. 执行Hive组件的客户端命令。
beeline

- c. 在beeline中直接使用obs的目录进行访问。例如，执行如下命令创建Hive表并指定数据存储在mrs-word001文件系统的test_obs目录中。

```
create table test_obs(a int, b string) row format delimited fields terminated by "," stored as textfile location "obs://mrs-word001/test_obs";
```

- d. 执行如下命令查询所有表，返回结果中存在表test_obs，即表示访问OBS成功。

```
show tables;
```

图 14-2 Hive 验证返回已创建的表名

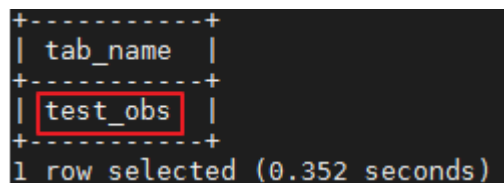

```
+-----+
| tab_name |
+-----+
| test_obs |
+-----+
1 row selected (0.352 seconds)
```

- e. 使用“Ctrl + C”退出退出hive beeline。
5. 验证Spark访问OBS。
 - a. 执行Spark组件的客户端命令。
spark-beeline
 - b. 在spark-beeline中访问OBS，例如在obs://mrs-word001/table/目录中创建表test。
create table test(id int) location 'obs://mrs-word001/table/';
 - c. 执行如下命令查询所有表，返回结果中存在表test，即表示访问OBS成功。
show tables;

图 14-3 Spark 验证返回已创建的表名

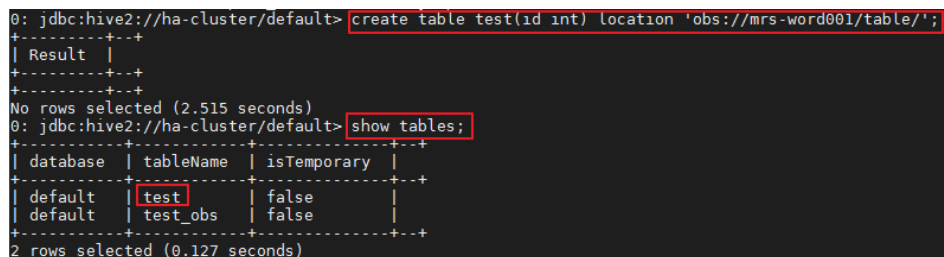

```
0: jdbc:hive2://ha-cluster/default> create table test(id int) location 'obs://mrs-word001/table/';
+-----+
| Result |
+-----+
No rows selected (2.515 seconds)
0: jdbc:hive2://ha-cluster/default> show tables;
+-----+
| database | tableName | isTemporary |
+-----+
| default  | test      | false       |
| default  | test_obs  | false       |
+-----+
2 rows selected (0.127 seconds)
```

- d. 使用“Ctrl + C”退出退出spark beeline。
6. 验证Presto访问OBS。
 - 未开启Kerberos认证的普通集群
 - i. 执行如下命令连接客户端。
presto_cli.sh
 - ii. 在Presto客户端中执行语句创建schema，指定location为OBS路径，例如：
CREATE SCHEMA hive.demo01 WITH (location = 'obs://mrs-word001/presto-demo002/');
 - iii. 在该schema中建表，该表的数据即存储在OBS文件系统内，例如：
CREATE TABLE hive.demo.demo_table WITH (format = 'ORC') AS SELECT * FROM tpch.sf1.customer;

图 14-4 普通集群 Presto 验证返回结果

```
[root@node-master2mdc0 ~]# presto_cli.sh
--server http://192.168.3.66:7520
presto> CREATE SCHEMA hive.demo WITH (location = 'obs://mrs-word001/presto-demo/');
CREATE SCHEMA
presto> CREATE TABLE hive.demo.demo_table WITH (format = 'ORC') AS SELECT * FROM tpch.sf1.customer;
CREATE TABLE: 150000 rows

Query 20191221_033019_00001_ukfbz, FINISHED, 2 nodes
Splits: 42 total, 42 done (100.00%)
0:09 [150K rows, 0B] [16K rows/s, 0B/s]
```

- iv. 执行exit退出客户端。
- 开启Kerberos认证的安全集群
- i. 登录MRS Manager创建一个拥有“Hive Admin Privilege”权限的角色，例如prestorole，创建角色请参考[创建角色](#)。
 - ii. 创建一个属于“Presto”和“Hive”组的用户，同时为该用户绑定6.i中创建的角色，例如presto001，创建用户请参考[创建用户](#)。
 - iii. 认证当前用户。
kinit presto001
 - iv. 下载用户凭证。
 - 1) 针对MRS 3.x之前版本集群，在MRS Manager页面，选择“系统设置 > 用户管理”，单击新增用户所在行的“更多 > 下载认证凭据”。

图 14-5 下载 Presto 用户认证凭据



- 2) 针对MRS 3.x及之后版本，在FusionInsight Manager页面，选择“系统 > 权限 > 用户”，单击新增用户所在行的“更多 > 下载认证凭据”。

图 14-6 下载 Presto 用户认证凭据



- v. 解压下载的用户凭证文件，得到“krb5.conf”和“user.keytab”两个文件并放入客户端目录，例如“/opt/Bigdata/client/Presto/”。
- vi. 执行如下命令获取用户principal。
klist -kt /opt/Bigdata/client/Presto/user.keytab
- vii. 启用Kerberos认证的集群，执行以下命令连接本集群的Presto Server。

- ```
presto_cli.sh --krb5-config-path {krb5.conf文件路径} --krb5-principal {用户principal} --krb5-keytab-path {user.keytab文件路径} --user {presto用户名}
```
- krb5.conf文件路径：请替换为6.v中设置的文件存放路径，例如“/opt/Bigdata/client/Presto/krb5.conf”
  - user.keytab文件路径：请替换为6.v中设置的文件存放路径，例如“/opt/Bigdata/client/Presto/user.keytab”
  - 用户principal：请替换为6.vi中返回的结果
  - presto用户名：请替换为6.ii中创建的用户名，例如“presto001”
- 例如：presto\_cli.sh --krb5-config-path /opt/Bigdata/client/Presto/krb5.conf --krb5-principal presto001@xxx.xxx.COM --krb5-keytab-path /opt/Bigdata/client/Presto/user.keytab --user presto001
- viii. 在Presto客户端中执行语句创建schema，指定location为OBS路径，例如：
- ```
CREATE SCHEMA hive.demo01 WITH (location = 'obs://mrs-word001/presto-demo02/');
```
- ix. 在该schema中建表，该表的数据即存储在OBS文件系统内，例如：
- ```
CREATE TABLE hive.demo01.demo_table WITH (format = 'ORC') AS SELECT * FROM tpch.sf1.customer;
```

图 14-7 安全集群 Presto 验证返回结果

```
root@node-master2@2:~# presto_cli.sh --krb5-config-path /opt/Client/Presto/krb5.conf --krb5-principal presto001@B5B5C37_1718_488_0760_090C42980A1.COM --krb5-keytab-path /opt/Client/Presto/user.keytab --user presto001
presto_cli.sh --krb5-config-path /opt/Client/Presto/krb5.conf --krb5-principal presto001@B5B5C37_1718_488_0760_090C42980A1.COM --krb5-keytab-path /opt/Client/Presto/user.keytab --user presto001
presto_cli.sh --krb5-config-path /opt/Client/Presto/krb5.conf --user presto001
presto> CREATE SCHEMA hive.demo01 WITH (location = 'obs://mrs-word001/presto-demo02/');
CREATE SCHEMA
presto> CREATE TABLE hive.demo01.demo_table WITH (format = 'ORC') AS SELECT * FROM tpch.sf1.customer;
CREATE TABLE 150000 rows
Query 20181222_180308_08805_1[ops] FINISHED, 2 nodes
Spills: 42 total, 42 Spill (100.00%)
Spill [150K rows, 0B] [13.7K rows/s, 0B/s]
```

- x. 执行exit退出客户端。
7. 验证Flink访问OBS。
- a. 在集群详情页的“概览”页签，单击“IAM用户同步”右侧的“单击同步”进行IAM用户同步。
  - b. 用户同步完成后，在集群详情页选择“作业管理 > 添加”提交Flink作业，在“执行程序参数”中按照“--input <作业输入路径> --output <作业输出路径>”格式填写，其中作业输入路径选择OBS，输出路径请手动输入一个不存在的目录，例如obs://mrs-word001/output/，如图14-8所示。

图 14-8 添加 Flink 作业

**添加作业**

\* 作业类型: Flink

\* 作业名称: 请输入作业名称

\* 执行程序路径: obs://[redacted]/WordCount.jar HDFS OBS

运行程序参数: 参数 值

执行程序参数: --input obs://mrs-word001/input/ --output obs://mrs-word001/output/ HDFS OBS

服务配置参数: 参数 值

命令参考: flink run -d -m yarn-cluster obs://[redacted]/WordCount.jar --input obs://mrs-word001/input/ --output obs://mrs-word001/output/

确定 取消

- c. 在OBS控制台，进入提交作业时选择的输出路径，即可查看到输出目录已经自动创建并存放着作业执行结果，表示访问OBS成功。

图 14-9 Flink 作业执行结果

对象路径 / mrs-word001

对象 | 已删除的对象 | 碎片

对象是数据存储的基本单位，在中包含中文文件和文件夹都是对象。您可以上传任何类型（文本、图片、视频等）的文件，并在桶中对这些文件进行管理。 [了解更多](#)

[上传对象](#) [新建文件夹](#) [复制](#) [删除](#) [修改名称和元数据](#)

| 名称/元          | 存储类别/元 | 大小/元    | 加密状态 | 校验状态 | 最后修改时间/元            | 操作             |
|---------------|--------|---------|------|------|---------------------|----------------|
| input         | -      | -       | -    | -    | -                   | 复制路径 删除 配置对象策略 |
| tmp           | -      | -       | -    | -    | -                   | 复制路径 删除 配置对象策略 |
| test_obs      | -      | -       | -    | -    | -                   | 复制路径 删除 配置对象策略 |
| table         | -      | -       | -    | -    | -                   | 复制路径 删除 配置对象策略 |
| program       | -      | -       | -    | -    | -                   | 复制路径 删除 配置对象策略 |
| presto-demo02 | -      | -       | -    | -    | -                   | 复制路径 删除 配置对象策略 |
| input         | -      | -       | -    | -    | -                   | 复制路径 删除 配置对象策略 |
| output        | 标准存储   | 84 byte | 未加密  | -    | 2022-12-06 10:00:00 | 下载 复制路径 更多     |

## 相关参考

如需对访问OBS的权限进行控制，请参考[配置MRS多用户访问OBS细粒度权限](#)。

## 14.2 配置存算分离集群（AKSK 方式）

MRS支持使用obs://的方式对接OBS服务，当前主要支持的组件为Hadoop、Hive、Spark、Presto、Flink。其中HBase组件使用obs://的方式对接OBS服务暂不支持。

MRS提供如下访问OBS的配置方式，请选择其中一种配置即可（推荐使用委托方式）：

- 通过为MRS集群绑定ECS委托方式访问OBS，避免了AK/SK直接暴露在配置文件中的风险，具体请参考[配置存算分离集群（委托方式）](#)。
- 在MRS集群中配置AK/SK，AK/SK会明文暴露在配置文件中，请谨慎使用，具体请参考本章节。

## 📖 说明

为了提高数据写入性能，可以修改对应服务的配置参数fs.obs.buffer.dir的值为数据盘目录。

## Hadoop 访问 OBS

- 在MRS客户端的HDFS目录(\$client\_home/ HDFS/hadoop/etc/hadoop)中修改core-site.xml文件，增加如下内容。

```
<property>
 <name> fs.obs.access.key</name>
 <value>ak</value>
</property>
<property>
 <name> fs.obs.secret.key</name>
 <value>sk</value>
</property>
<property>
 <name> fs.obs.endpoint</name>
 <value>obs endpoint</value>
</property>
```

### 须知

在文件中设置AK/SK会明文暴露在配置文件中，请谨慎使用。

添加配置后无需手动添加AK/SK、endpoint就可以直接访问OBS上的数据。例如执行如下命令查看文件系统obs-test下面的文件夹test\_obs\_orc的文件列表。

```
hadoop fs -ls "obs://obs-test/test_obs_orc"
```

- 每次在命令行中手动添加AK/SK、endpoint访问OBS上的数据。

```
hadoop fs -Dfs.obs.endpoint=xxx -Dfs.obs.access.key=xx -Dfs.obs.secret.key=xx -ls "obs://obs-test/ test_obs_orc"
```

## Hive 访问 OBS

**步骤1** 登录服务配置页面。

- 针对MRS 3.x之前版本，登录集群详情页面，选择“组件管理 > Hive > 服务配置”。
- 针对MRS 3.x及之后版本，登录FusionInsight Manager页面，具体请参见[访问 FusionInsight Manager \( MRS 3.x及之后版本 \)](#)，选择“集群 > 服务 > Hive > 配置”。

**步骤2** 将“基础配置”切换为“全部配置”。

**步骤3** 搜索“fs.obs.access.key”和“fs.obs.secret.key”参数，并分别配置为OBS的AK和SK。

若当前集群中搜索不到如上两个参数，请在左侧导航选择“Hive > 自定义”，在自定义参数“core.site.customized.configs”中增加如上两个参数。

**步骤4** 单击“保存配置”，并勾选“重新启动受影响的服务或实例。”重启Hive服务。

**步骤5** 在beeline中直接使用obs的目录进行访问。例如，执行如下命令创建Hive表并指定数据存储存储在test-bucket文件系统的test\_obs目录中。

```
create table test_obs(a int, b string) row format delimited fields terminated by "," stored as textfile location "obs://test-bucket/test_obs";
```

----结束

## Spark 访问 OBS

### 说明

由于SparkSQL依赖Hive，所以在Spark上配置OBS时，需要同时修改[Hive访问OBS](#)的OBS配置。

- spark-beeline和spark-sql

可以通过在shell中增加如下OBS的属性实现访问OBS。

```
set fs.obs.endpoint=xxx
set fs.obs.access.key=xxx
set fs.obs.secret.key=xxx
```

- spark-beeline

spark-beeline也可以通过在Manager中配置服务参数实现访问OBS。操作如下：

- 登录服务配置页面。

- 针对MRS 3.x之前版本，登录集群详情页面，选择“组件管理 > Spark > 服务配置”。
- 针对MRS 3.x及之后版本，登录FusionInsight Manager页面，具体请参见[访问FusionInsight Manager \(MRS 3.x及之后版本\)](#)，选择“集群 > 服务 > Spark2x > 配置”。

- 将“基础配置”切换为“全部配置”。

- 选择“JDBCServer > OBS”配置fs.obs.access.key、fs.obs.secret.key参数。

若当前集群中没有如上两个参数，请在左侧导航选择“JDBCServer > 自定义”，在自定义参数“spark.core-site.customized.configs”中增加如上两个参数。

图 14-10 自定义添加 OBS 参数

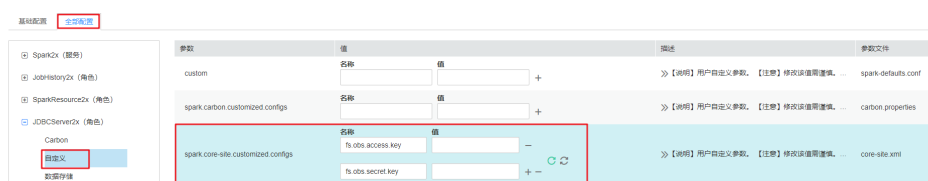

- 单击“保存配置”，并勾选“重新启动受影响的服务或实例。”重启HBase服务。

- 在spark-beeline中访问OBS，例如访问obs://obs-demo-input/table/目录：  
**create table test(id int) location 'obs://obs-demo-input/table/';**

- spark-sql和spark-submit

spark-sql也可以通过修改core-site.xml配置文件实现访问OBS。

使用spark-sql和使用spark-submit提交任务访问OBS时，配置文件修改方法一致。

修改MRS客户端中Spark配置文件夹（\$client\_home/Spark/spark/conf）中的core-site.xml，增加如下内容：

```
<property>
 <name> fs.obs.access.key</name>
```

```
<value>ak</value>
</property>
</property>
<name> fs.obs.secret.key</name>
<value>sk</value>
</property>
</property>
<name> fs.obs.endpoint</name>
<value>obs endpoint</value>
</property>
```

## Presto 访问 OBS

**步骤1** 登录集群详情页面，选择“组件管理 > Presto > 服务配置”。

**步骤2** 将“基础配置”切换为“全部配置”。

**步骤3** 搜索并配置如下参数。

- fs.obs.access.key配置为用户AK
- fs.obs.secret.key配置为用户SK

若当前集群中搜索不到如上两个参数，请在左侧导航选择“Presto > Hive”，在自定义参数“core.site.customized.configs”中增加如上两个参数。

**步骤4** 单击“保存配置”，并勾选“重新启动受影响的服务或实例。”重启Presto服务。

**步骤5** 选择“组件管理 > Hive > 服务配置”。

**步骤6** 将“基础配置”切换为“全部配置”。

**步骤7** 搜索并配置如下参数。

- fs.obs.access.key配置为用户AK
- fs.obs.secret.key配置为用户SK

**步骤8** 单击“保存配置”，并勾选“重新启动受影响的服务或实例。”重启Hive服务。

**步骤9** 在Presto客户端中执行语句创建schema，指定location为OBS路径，例如：

```
CREATE SCHEMA hive.demo WITH (location = 'obs://obs-demo/presto-demo/');
```

**步骤10** 在该schema中建表，该表的数据即存储在OBS文件系统内，例如：

```
CREATE TABLE hive.demo.demo_table WITH (format = 'ORC') AS SELECT *
FROM tpch.sf1.customer;
```

----结束

## Flink 访问 OBS

在MRS客户端的Flink配置文件“客户端安装路径/Flink/flink/conf/flink-conf.yaml”中，增加如下内容。

```
fs.obs.access.key: ak
fs.obs.secret.key: sk
fs.obs.endpoint: obs endpoint
```

### 须知

在文件中设置AK/SK会明文暴露在配置文件中，请谨慎使用。



添加配置后无需手动添加AK/SK、endpoint就可以直接访问OBS上的数据。

## 14.3 使用存算分离集群

### 14.3.1 Hive 对接 OBS 文件系统

使用本章节前已参考[配置存算分离集群（委托方式）](#)或[配置存算分离集群（AKSK方式）](#)完成存算分离集群配置。

#### 建表时指定 Location 为 OBS 路径

**步骤1** 使用安装客户端用户登录客户端安装节点。

**步骤2** 执行如下命令初始化环境变量。

```
source ${client_home}/bigdata_env
```

**步骤3** 如果是安全集群，执行以下命令进行用户认证（该用户需要具有Hive操作的权限），如果当前集群未启用Kerberos认证，则无需执行此命令。

```
kinit Hive组件操作用户
```

**步骤4** 登录FusionInsight Manager，选择“集群 > 服务 > Hive > 配置 > 全部配置”。

在左侧的导航列表中选择“Hive > 自定义”。在自定义配置项中，给参数“hdfs.site.customized.configs”添加配置项“dfs.namenode.acls.enabled”，设置值为“false”。



**步骤5** 保存并重启Hive服务。

**步骤6** 进入beeline客户端，在创建表时指定Location为OBS文件系统路径。

**beeline**

```
create table test(name string) location "obs://OBS并行文件系统名称/user/hive/warehouse/test";
```

### 说明

需要添加组件操作用户到Ranger策略中的URL策略，URL填写对象在obs上的完整路径。权限选择Read, Write 权限，其他权限不涉及URL策略。

----结束

## 14.3.2 Flink 对接 OBS 文件系统

使用本章节前已参考[配置存算分离集群（委托方式）](#)或[配置存算分离集群（AKSK方式）](#)完成存算分离集群配置。

**步骤1** 使用安装客户端的用户登录Flink客户端安装节点。

**步骤2** 执行如下命令初始化环境变量。

```
source ${client_home}/bigdata_env
```

**步骤3** 需要配置好Flink客户端。具体配置参考[安装客户端（3.x及之后版本）](#)。

**步骤4** 如果是安全集群，使用以下命令进行用户认证，如果当前集群未启用Kerberos认证，则无需执行此命令。

```
kinit 用户名
```

**步骤5** 在Flink命令行显式添加要访问的OBS文件系统。

```
./bin/flink run --class
com.xxx.bigdata.flink.examples.FlinkProcessingTimeAPIMain ./config/
FlinkCheckpointJavaExample.jar --chkPath obs://OBS并行文件系统名称
```

----结束

### 说明

由于Flink作业是On Yarn运行，在配置Flink对接OBS文件系统之前需要确保Yarn对接OBS文件系统功能是正常的。

## 14.3.3 Spark2x 对接 OBS 文件系统

MRS集群支持Spark2x在集群安装完成后对接OBS文件系统。

使用本章节前已参考[配置存算分离集群（委托方式）](#)或[配置存算分离集群（AKSK方式）](#)完成存算分离集群配置。

### 集群安装后使用 spark beeline

**步骤1** 登录FusionInsight Manager，选择“集群 > 服务 > Spark2x > 配置 > 全部配置”。

在左侧的导航列表中选择“JDBCServer2x > 自定义”。在参数“spark.hdfs-site.customized.configs”中添加配置项“dfs.namenode.acls.enabled”，值为“false”。

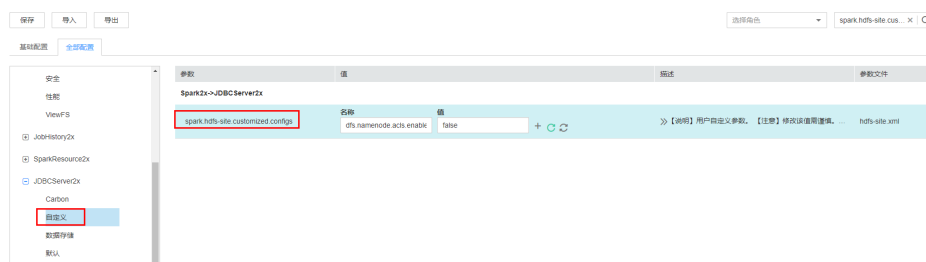

**步骤2** 保存配置并重启JDBCServer2x实例。

**步骤3** 使用安装客户端用户登录客户端安装节点。

**步骤4** 配置环境变量。

```
source ${client_home}/bigdata_env
```

**步骤5** 如果是安全集群，使用以下命令用户进行用户认证，如果当前集群未启用Kerberos认证，则无需执行此命令。

```
kinit 用户名
```

**步骤6** 在spark-beeline中访问OBS，例如在“obs://mrs-word001/table/”目录中创建表“test”。

```
create table test(id int) location 'obs://mrs-word001/table/';
```

**步骤7** 执行如下命令查询所有表，返回结果中存在表test，即表示访问OBS成功。

```
show tables;
```

图 14-11 Spark2x 验证返回已创建的表名

```
0: jdbc:hive2://ha-cluster/default> create table test(id int) location 'obs://mrs-word001/table/';
+-----+
| Result |
+-----+
No rows selected (2.515 seconds)
0: jdbc:hive2://ha-cluster/default> show tables;
+-----+
| database | tableName | isTemporary |
+-----+
| default | test | false |
| default | test_obs | false |
+-----+
2 rows selected (0.127 seconds)
```

**步骤8** 使用“Ctrl + C”退出spark beeline。

----结束

## 集群安装后使用 spark sql

**步骤1** 使用安装客户端用户登录客户端安装节点。

**步骤2** 配置环境变量。

```
source ${client_home}/bigdata_env
```

**步骤3** 修改配置文件：

```
vim ${client_home}/Spark2x/spark/conf/hdfs-site.xml
```

```
<property>
<name>dfs.namenode.acls.enabled</name>
<value>>false</value>
</property>
```

**步骤4** 如果是安全集群，使用以下命令用户进行用户认证，如果当前集群未启用Kerberos认证，则无需执行此命令。

```
kinit 用户名
```

**步骤5** 在spark-sql中访问OBS，例如在“obs://mrs-word001/table/”目录中创建表“test”。

**步骤6** 进入spark bin目录：`cd ${client_home}/Spark2x/spark/bin`，执行`./spark-sql`登录spark-sql命令行。

**步骤7** 在spark-sql命令行执行以下命令：

```
create table test(id int) location 'obs://mrs-word001/table/';
```

**步骤8** 执行语句`show tables`;查看表是否存在。

**步骤9** 执行`exit`;退出spark-sql命令行。

----结束

#### 📖 说明

OBS文件系统打印大量日志可能导致读写性能受影响，可通过调整OBS客户端日志级别优化，日志调整方式如下：

```
cd ${client_home}/Spark2x/spark/conf
```

```
vi log4j.properties
```

在文件中添加OBS日志级别配置

```
log4j.logger.org.apache.hadoop.fs.obs=WARN
```

```
log4j.logger.com.obs=WARN
```

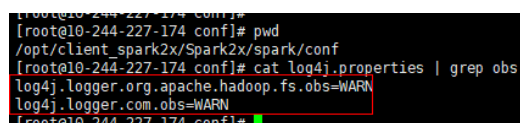

```
[root@10-244-227-174 conf]#
[root@10-244-227-174 conf]# pwd
/opt/client_spark2x/Spark2x/spark/conf
[root@10-244-227-174 conf]# cat log4j.properties | grep obs
log4j.logger.org.apache.hadoop.fs.obs=WARN
log4j.logger.com.obs=WARN
[root@10-244-227-174 conf]#
```

### 14.3.4 HDFS 客户端对接 OBS 文件系统

使用本章节前已参考[配置存算分离集群（委托方式）](#)或[配置存算分离集群（AKSK方式）](#)完成存算分离集群配置。

**步骤1** 以客户端安装用户登录安装了HDFS客户端的节点。

**步骤2** 执行以下命令，切换到客户端安装目录。

```
cd ${client_home}
```

**步骤3** 执行以下命令配置环境变量。

```
source bigdata_env
```

**步骤4** 如果集群为安全模式，执行以下命令进行用户认证。普通模式集群无需执行用户认证。

```
kinit 组件业务用户
```

**步骤5** 在hdfs命令行显式添加要访问的OBS文件系统。

例如：可以使用以下命令访问OBS文件系统。

```
hdfs dfs -ls obs://OBS并行文件系统名称/路径
```

----结束

### 📖 说明

OBS文件系统打印大量日志可能导致读写性能受影响，可通过调整OBS客户端日志级别优化，日志调整方式如下：

```
cd ${client_home}/HDFS/hadoop/etc/hadoop
```

```
vi log4j.properties
```

在文件中添加OBS日志级别配置

```
log4j.logger.org.apache.hadoop.fs.obs=WARN
```

```
log4j.logger.com.obs=WARN
```

```
[root@node-master1AuKK hadoop]# tail -4 log4j.properties
log4j.logger.org.apache.commons.beanutils=WARN

log4j.logger.org.apache.hadoop.fs.obs=WARN
log4j.logger.com.obs=WARN
[root@node-master1AuKK hadoop]#
```

## 14.3.5 MapReduce 对接 OBS 文件系统

使用本章节前已参考[配置存算分离集群（委托方式）](#)或[配置存算分离集群（AKSK方式）](#)完成存算分离集群配置。

**步骤1** 登录MRS管理控制台，单击集群名称进入集群详情页面。

**步骤2** 选择“组件管理 > Mapreduce”，进入Mapreduce服务“全部配置”页面，在左侧的导航列表中选择“Mapreduce > 自定义”。在自定义配置项中，给参数文件“core-site.xml”添加配置项“mapreduce.jobhistory.always-scan-user-dir”，设置值为“true”。

参数	值	描述	参数文件				
mapred.core-site.customized.configs	<table border="1"><thead><tr><th>名称</th><th>值</th></tr></thead><tbody><tr><td>mapreduce.jobhistory.always-scan-user-dir</td><td>true</td></tr></tbody></table>	名称	值	mapreduce.jobhistory.always-scan-user-dir	true	>> 【说明】添加Mapreduce服务级别的用户自定义配置项。	core-site.xml
名称	值						
mapreduce.jobhistory.always-scan-user-dir	true						

**步骤3** 保存配置，并重启Mapreduce服务。

----结束

# 15 安全性

## 15.1 集群（未启用 Kerberos 认证）安全配置建议

Hadoop社区版本提供两种认证方式Kerberos认证（安全模式）和Simple认证（普通模式），在创建集群时，MRS支持配置是否启用Kerberos认证。

在安全模式下MRS集群统一使用Kerberos认证协议进行安全认证。

而普通模式下MRS集群各组件使用原生开源的认证机制，一般为Simple认证方式。而Simple认证，在客户端连接服务端的过程中，默认以客户端执行用户（例如操作系统用户“root”等）自动完成认证，MRS集群管理员或业务用户不显示感知认证。而且客户端在运行时，甚至可以通过注入UserGroupInformation来伪装成任意用户（包括superuser），集群资源管理接口和数据控制接口在服务端无认证和鉴权控制，很容易被黑客利用和攻击。

所以在普通模式下，必须通过严格限定网络访问权限来保障集群的安全。操作建议如下：

- 尽量将业务应用程序部署在同VPC和子网下的ECS中，避免通过外网访问MRS集群。
- 配置严格限制访问范围的安全组规则，禁止对MRS集群的入方向端口配置允许Any或0.0.0.0的访问规则。
- 如需从集群外访问集群内组件原生页面，请参考[创建连接MRS集群的SSH隧道并配置浏览器](#)进行配置。

## 15.2 安全认证原理和认证机制

### 功能

开启了 Kerberos认证的安全模式集群，进行应用开发时需要进行安全认证。

Kerberos这一名词来源于希腊神话“三个头的狗——地狱之门守护者”，后来沿用作为安全认证的概念，使用Kerberos的系统在设计上采用“客户端/服务器”结构与AES等加密技术，并且能够进行相互认证（即客户端和服务器端均可对对方进行身份认证）。可以用于防止窃听、防止replay攻击、保护数据完整性等场合，是一种应用对称密钥体制进行密钥管理的系统。

## 结构

Kerberos的原理架构如图15-1所示，各模块的说明如表15-1所示。

图 15-1 原理架构



表 15-1 模块说明

模块	说明
Application Client	应用客户端，通常是需要提交任务（或者作业）的应用程序。
Application Server	应用服务端，通常是应用客户端需要访问的应用程序。
Kerberos	提供安全认证的服务。
KerberosAdmin	提供认证用户管理的进程。
KerberosServer	提供认证票据分发的进程。

### 步骤原理说明：

应用客户端（Application Client）可以是集群内某个服务，也可以是客户二次开发的一个应用程序，应用程序可以向应用服务提交任务或者作业。

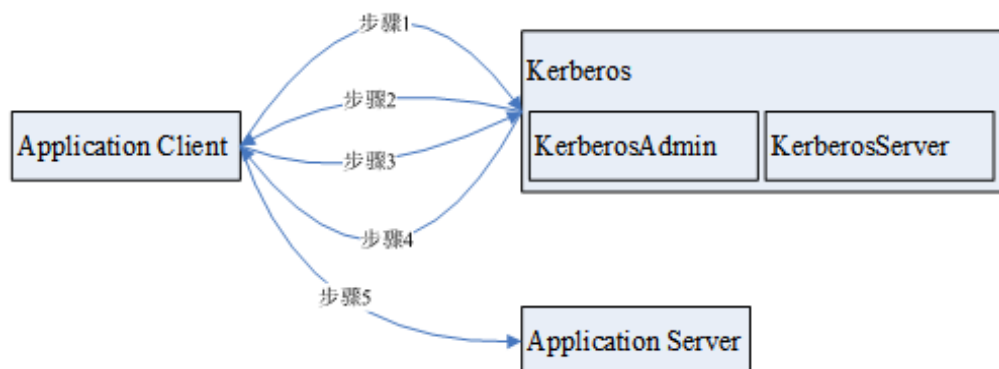
1. 应用程序在提交任务或者作业前，需要向Kerberos服务申请TGT（Ticket-Granting Ticket），用于建立和Kerberos服务器的安全会话。
2. Kerberos服务在收到TGT请求后，会解析其中的参数来生成对应的TGT，使用客户端指定的用户名的密钥进行加密响应消息。
3. 应用客户端收到TGT响应消息后，解析获取TGT，此时，再由应用客户端（通常是rpc底层）向Kerberos服务获取应用服务端的ST（Server Ticket）。
4. Kerberos服务在收到ST请求后，校验其中的TGT合法后，生成对应的应用服务的ST，再使用应用服务密钥将响应消息进行加密处理。
5. 应用客户端收到ST响应消息后，将ST打包到发给应用服务的消息里面传输给对应的应用服务端（Application Server）。
6. 应用服务端收到请求后，使用本端应用服务对应的密钥解析其中的ST，并校验成功后，本次请求合法通过。

## 基本概念

以下为常见的基本概念，可以帮助用户减少学习Kerberos框架所花费的时间，有助于更好的理解Kerberos业务。以HDFS安全认证为例：

### TGT

票据授权票据（Ticket-Granting Ticket），由Kerberos服务生成，提供给应用程序与Kerberos服务器建立认证安全会话，该票据的默认有效期为24小时，24小时后该票据自动过期。

TGT申请方式(以HDFS为例)：

#### 1. 通过HDFS提供的接口获取。

```
/**
 * login Kerberos to get TGT, if the cluster is in security mode
 * @throws IOException if login is failed
 */
private void login() throws IOException {
 // not security mode, just return
 if (!"kerberos".equalsIgnoreCase(conf.get("hadoop.security.authentication"))) {
 return;
 }

 //security mode
 System.setProperty("java.security.krb5.conf", PATH_TO_KRB5_CONF);

 UserGroupInformation.setConfiguration(conf);
 UserGroupInformation.loginUserFromKeytab(PRINCIPAL_NAME, PATH_TO_KEYTAB);
}
```

#### 2. 通过客户端shell命令以kinit方式获取。

### ST

服务票据（Server Ticket），由Kerberos服务生成，提供给应用程序与应用服务建立安全会话，该票据一次性有效。

ST的生成在FusionInsight产品中，基于hadoop-rpc通信，由rpc底层自动向Kerberos服务端提交请求，由Kerberos服务端生成。

## 认证代码实例讲解

```
package com.xxx.bigdata.hdfs.examples;

import java.io.IOException;

import org.apache.hadoop.conf.Configuration;
import org.apache.hadoop.fs.FileStatus;
import org.apache.hadoop.fs.FileSystem;
import org.apache.hadoop.fs.Path;
import org.apache.hadoop.security.UserGroupInformation;

public class KerberosTest {
 private static String PATH_TO_HDFS_SITE_XML = KerberosTest.class.getClassLoader().getResource("hdfs-site.xml")
 .getPath();
 private static String PATH_TO_CORE_SITE_XML = KerberosTest.class.getClassLoader().getResource("core-site.xml")
 .getPath();
 private static String PATH_TO_KEYTAB =
 KerberosTest.class.getClassLoader().getResource("user.keytab").getPath();
 private static String PATH_TO_KRB5_CONF =
 KerberosTest.class.getClassLoader().getResource("krb5.conf").getPath();
 private static String PRINCIPAL_NAME = "develop";
 private FileSystem fs;
```



```
private Configuration conf;

/**
 * initialize Configuration
 */
private void initConf() {
 conf = new Configuration();

 // add configuration files
 conf.addResource(new Path(PATH_TO_HDFS_SITE_XML));
 conf.addResource(new Path(PATH_TO_CORE_SITE_XML));
}

/**
 * login Kerberos to get TGT, if the cluster is in security mode
 * @throws IOException if login is failed
 */
private void login() throws IOException {
 // not security mode, just return
 if (!"kerberos".equalsIgnoreCase(conf.get("hadoop.security.authentication"))) {
 return;
 }

 //security mode
 System.setProperty("java.security.krb5.conf", PATH_TO_KRB5_CONF);

 UserGroupInformation.setConfiguration(conf);
 UserGroupInformation.loginUserFromKeytab(PRINCIPAL_NAME, PATH_TO_KEYTAB);
}

/**
 * initialize FileSystem, and get ST from Kerberos
 * @throws IOException
 */
private void initFileSystem() throws IOException {
 fs = FileSystem.get(conf);
}

/**
 * An example to access the HDFS
 * @throws IOException
 */
private void doSth() throws IOException {
 Path path = new Path("/tmp");
 FileStatus fStatus = fs.getFileStatus(path);
 System.out.println("Status of " + path + " is " + fStatus);
 //other thing
}

public static void main(String[] args) throws Exception {
 KerberosTest test = new KerberosTest();
 test.initConf();
 test.login();
 test.initFileSystem();
 test.doSth();
}
}
```

### 说明

1. Kerberos认证时需要配置Kerberos认证所需要的文件参数，主要包含keytab路径，Kerberos认证的用户名称，Kerberos认证所需要的客户端配置krb5.conf文件。
2. 方法login()为调用hadoop的接口执行Kerberos认证，生成TGT票据。
3. 方法doSth()调用hadoop的接口访问文件系统，此时底层RPC会自动携带TGT去Kerberos认证，生成ST票据。

# 16 高危操作一览表

## 禁用操作

表16-1中描述了在集群操作与维护阶段，观察进行日常操作时应注意的禁用操作。

表 16-1 禁用操作

类别	操作风险
严禁删除ZooKeeper相关数据目录	ClickHouse/HDFS/Yarn/HBase/Hive等很多组件都依赖于ZooKeeper，在ZooKeeper中保存元数据信息。删除ZooKeeper中相关数据目录将会影响相关组件的正常运行。
严禁JDBCServer主备节点频繁倒换	频繁主备倒换将导致业务中断。
严禁删除Phoenix系统表或系统表数据 (SYSTEM.CATALOG、SYSTEM.STATS、SYSTEM.SEQUENCE、SYSTEM.FUNCTION)	删除系统表将导致无法正常进行业务操作。
严禁手动修改Hive元数据库的数据 (hivemeta数据库)	修改Hive元数据可能会导致Hive数据解析错误，Hive无法正常提供服务。
严禁修改Hive私有文件目录hdfs:///tmp/hive-scratch的权限	修改该目录权限可能会导致Hive服务不可用。
严禁修改Kafka配置文件中broker.id	修改Kafka配置文件中broker.id将会导致该节点数据失效。
严禁修改节点主机名	主机名修改后会导致该主机上相关实例和上层组件无法正常提供服务，且无法修复。
禁止重装节点OS	该操作会导致MRS集群进入异常状态，影响MRS集群使用。
禁止使用私有镜像	该操作会导致MRS集群进入异常状态，影响MRS集群使用。

以下各表分别描述了各组件在操作与维护阶段，进行日常操作时应注意的高危操作。

## 集群高危操作

表 16-2 集群高危操作

操作名称	操作风险	风险等级	规避措施	重大操作观察项目
随意修改 omm 用户下的文件目录或者文件权限	该操作会导致 MRS 集群服务不可用	★★★★★	请勿执行该操作	观察 MRS 集群服务是否可用
绑定弹性公网 IP	该操作会将集群的 manager 所在的 master 节点暴露在公网，会增大来自互联网的网络攻击风险可能性	★★★★★	请确认绑定的弹性公网 IP 为可信任的公网访问 IP	无
开放集群 22 端口安全组规则	该操作会增大用户利用 22 进行漏洞攻击的风险	★★★★★	针对开放的 22 端口进行设置安全组规则，只允许可信的 IP 可以访问该端口，入方向规则不推荐设置允许 0.0.0.0 可以访问。	无
删除集群或删除集群数据	该操作会导致数据丢失	★★★★★	删除前请务必再次确认该操作的必要性，同时要保证数据已完成备份	无
缩容集群	该操作会导致数据丢失	★★★★★	缩容前请务必再次确认该操作的必要性，同时要保证数据已完成备份	无
卸载磁盘或格式化数据盘	该操作会导致数据丢失	★★★★★	操作前请务必再次确认该操作的必要性，同时要保证数据已完成备份	无

## Manager 高危操作

表 16-3 Manager 高危操作

操作名称	操作风险	风险等级	规避措施	重大操作观察项目
修改OMS密码	该操作会重启OMS各进程，影响集群的管理维护	★ ★ ★	修改前确认操作的必要性，修改时确保同一时间无其它管理维护操作	观察是否有未恢复的告警产生，观察集群的管理维护是否正常
导入证书	该操作会重启OMS进程和整个集群，影响集群的管理维护和业务	★ ★ ★	修改前确认操作的必要性，修改时确保同一时间无其它管理维护操作	观察是否有未恢复的告警产生，观察集群的管理维护是否正常，业务是否正常
升级	该操作会重启Manager和整个集群，影响集群的管理维护和业务 分配集群管理权限的用户，需要严格管控，以防范可能的安全风险	★ ★ ★	修改时确保同一时间无其它管理维护操作	观察是否有未恢复的告警产生，观察集群的管理维护是否正常，业务是否正常
恢复OMS	该操作会重启Manager和整个集群，影响集群的管理维护和业务	★ ★ ★	修改前确认操作的必要性，修改时确保同一时间无其它管理维护操作	观察是否有未恢复的告警产生，观察集群的管理维护是否正常，业务是否正常
修改IP	该操作会重启Manager和整个集群，影响集群的管理维护和业务	★ ★ ★	修改时确保同一时间无其它管理维护操作，且修改的IP填写正确无误	观察是否有未恢复的告警产生，观察集群的管理维护是否正常，业务是否正常
修改日志级别	如果修改为DEBUG，会导致Manager运行速度明显降低	★ ★	修改前确认操作的必要性，并及时修改回默认设定	无
更换控制节点	该操作会导致部署在该节点上的服务中断，且当该节点同时为管理节点时，更换节点会导致重启OMS各进程，影响集群的管理维护	★ ★ ★	更换前确认操作的必要性，更换时确保同一时间无其它管理维护操作	观察是否有未恢复的告警产生，观察集群的管理维护是否正常，业务是否正常

操作名称	操作风险	风险等级	规避措施	重大操作观察项目
更换管理节点	该操作会导致部署在该节点上的服务中断，会导致重启OMS各进程，影响集群的管理维护	★ ★ ★ ★	更换前确认操作的必要性，更换时确保同一时间无其它管理维护操作	观察是否有未恢复的告警产生，观察集群的管理维护是否正常，业务是否正常
重启下层服务时，如果勾选同时重启上层服务	该操作会导致上层服务业务中断，影响集群的管理维护和业务	★ ★ ★ ★	操作前确认操作的必要性，操作时确保同一时间无其它管理维护操作	观察是否有未恢复的告警产生，观察集群的管理维护是否正常，业务是否正常
修改OLDAP端口	修改该参数时，会重启LdapServer和Kerberos服务和其关联的所有服务，会影响业务运行	★ ★ ★ ★ ★	操作前确认操作的必要性，操作时确保同一时间无其它管理维护操作	无
用户删除supergroup组	删除supergroup组导致相关用户权限变小，影响业务访问	★ ★ ★ ★ ★	修改前确认需要添加的权限，确保用户绑定的supergroup权限删除前，相关权限已经添加，不会对业务造成影响	无
重启服务	重启过程中会中断服务，如果勾选同时重启上层服务会导致依赖该服务的上层服务中断	★ ★ ★	操作前确认重启的必要性	观察是否有未恢复的告警产生，观察集群的管理维护是否正常，业务是否正常
修改节点SSH默认端口	修改默认端口（22）将导致创建集群、添加服务/实例、添加主机、重装主机等功能无法正常使用，并且会导致集群健康检查结果中节点互信、omm/ommdba用户密码过期等检查项不准确	★ ★ ★	执行相关操作前将SSH端口改回默认值	无

## ClickHouse 高危操作

表 16-4 ClickHouse 高危操作

操作名称	操作风险	风险等级	规避措施	重大操作观察项目
删除数据目录	该操作将会导致业务信息丢失	★ ★ ★	请勿手动删除数据目录	观察数据目录是否正常
缩容 ClickHouse Server 实例	该操作需要关注同分片中的 ClickHouse Server 实例节点需要同时退服缩容，否则会造成逻辑集群拓扑信息错乱；该操作执行前需检查逻辑集群内各节点的数据库和数据表信息，进行缩容预分析，保证缩容退服过程中数据迁移成功，避免数据丢失	★ ★ ★ ★ ★	进行缩容操作前，提前收集信息进行 ClickHouse 逻辑集群及实例节点状态判断	观察 ClickHouse 逻辑集群拓扑信息，各 ClickHouse Server 中数据库和数据表信息，以及数据量
扩容 ClickHouse Server 实例	该操作需要关注新扩容节点是否需要创建老节点上同名的数据库或数据表，否则会造成后续数据迁移、数据均衡以及缩容退服失败	★ ★ ★ ★ ★	进行扩容操作前，确认新扩容 ClickHouse Server 实例作用和目的，是否需要同步创建相关数据库和数据表	观察 ClickHouse 逻辑集群拓扑信息，各 ClickHouse Server 中数据库和数据表信息，以及数据量
退服 ClickHouse Server 实例	该操作需要关注同分片中的 ClickHouse Server 实例节点需要同时退服，否则会造成逻辑集群拓扑信息错乱；该操作执行前需检查逻辑集群内各节点的数据库和数据表信息，进行预分析，保证退服过程中数据迁移成功，避免数据丢失	★ ★ ★ ★ ★	进行退服操作前，提前收集信息进行 ClickHouse 逻辑集群及实例节点状态判断	观察 ClickHouse 逻辑集群拓扑信息，各 ClickHouse Server 中数据库和数据表信息，以及数据量
入服 ClickHouse Server 实例	该操作需要关注入服时必须选择原有分片中的所有节点入服，否则会造成逻辑集群拓扑信息错乱	★ ★ ★ ★ ★	进行入服操作前，对于待入服节点的分片归属信息需要确认	观察 ClickHouse 逻辑集群拓扑信息

操作名称	操作风险	风险等级	规避措施	重大操作观察项目
修改数据目录下内容（创建文件、文件夹）	该操作将会导致该节点上的ClickHouse的实例故障	★ ★ ★	请勿手动在数据目录下创建或修改文件及文件夹	观察数据目录是否正常
单独启停基础组件	该操作将会影响服务的一些基础功能导致业务失败	★ ★ ★	请勿单独启停ZooKeeper/Kerberos/LDAP等基础组件，启停基础组件请勾选关联服务	观察服务状态是否正常
重启/停止服务	该操作将会导致业务中断	★ ★	确保在必要时重启/停止服务	观察服务是否运行正常

## DBService 高危操作

表 16-5 DBService 高危操作

操作名称	操作风险	风险等级	规避措施	重大操作观察项目
修改DBService密码	修改密码需要重启服务，服务在重启过程中无法访问。	★ ★ ★ ★	修改前确认操作的必要性，修改时确保同一时间无其它管理维护操作。	观察是否有未恢复的告警产生，观察集群的管理维护是否正常
恢复DBService数据	数据恢复后，会丢失从备份时刻到恢复时刻之间的数据。 数据恢复后，依赖DBService的组件可能配置过期，需要重启配置过期的服务。	★ ★ ★ ★	恢复前确认操作的必要性，恢复时确保同一时间无其它管理维护操作。	观察是否有未恢复的告警产生，观察集群的管理维护是否正常

操作名称	操作风险	风险等级	规避措施	重大操作观察项目
DBService 主备倒换	倒换DBServer过程中, DBService无法提供服务。	★ ★	操作前确认该操作的必要性, 操作时确保同一时间无其它管理维护操作。	无
修改 DBService 浮动IP配置	需要重启DBService服务使配置生效, 服务在重启无法访问。 如果浮动IP已被使用过, 将会导致配置失败, DBService启动失败。	★ ★ ★ ★	修改相关配置项时请严格按照提示描述, 确保修改后的值有效。	观察服务能否正常启动

## Flink 高危操作

表 16-6 Flink 高危操作

操作名称	操作风险	风险等级	规避措施	重大操作观察项目
修改日志级别	如果修改为DEBUG, 会影响任务运行性能	★ ★	修改前确认操作的必要性, 并及时修改回默认设定	无
修改文件权限	该操作可能导致任务运行失败	★ ★ ★	修改前确认操作的必要性	观察相关业务操作是否正常



## Flume 高危操作

表 16-7 Flume 高危操作

操作名称	操作风险	风险等级	规避措施	重大操作观察项目
修改 Flume 实例的启动参数 GC_OPTS	导致服务启动异常	★ ★	修改相关配置项时请严格按照提示描述，确保修改后的值有效	观察服务能否正常启动
修改 HDFS 的副本数目 dfs.replication，将默认值由 3 改为 1	导致： 1. 存储可靠性下降，磁盘故障时，会发生数据丢失 2. NameNode 重启失败，HDFS 服务不可用	★ ★ ★ ★	修改相关配置项时，请仔细查看参数说明。保证数据存储的副本数不低于 2	观察默认的副本值是否不为 1，HDFS 服务是否可以正常提供服务

## HBase 高危操作

表 16-8 HBase 高危操作

操作名称	操作风险	风险等级	规避措施	重大操作观察项目
修改加密的相关配置项 <ul style="list-style-type: none"> <li>• hbase.regionserver.wal.encryption</li> <li>• hbase.crypto.keyprovider.parameters.uri</li> <li>• hbase.crypto.keyprovider.parameters.encryptedtext</li> </ul>	导致服务启动异常	★ ★ ★ ★	修改相关配置项时请严格按照提示描述，加密相关配置项是有关联的，确保修改后的值有效	观察服务能否正常启动
已使用加密的情况下关闭或者切换加密算法，关闭主要指修改 hbase.regionserver.wal.encryption 为 false，切换主要指 AES 和 SMS4 的切换	导致服务启动失败，数据丢失	★ ★ ★ ★	加密 HFile 和 WAL 内容的时候，如果已经使用一种加密算法加密并且已经建表，请不要随意关闭或者切换加密算法。 未建加密表（ENCRYPTION=>AES/SMS4）的情况下可以切换，否则禁止操作	无

操作名称	操作风险	风险等级	规避措施	重大操作观察项目
修改HBase实例的启动参数GC_OPTS、HBASE_HEAPSIZE	导致服务启动异常	★ ★	修改相关配置项时请严格按照提示描述，确保修改后的值有效，且GC_OPTS与HBASE_HEAPSIZE参数值无冲突	观察服务能否正常启动
使用OfflineMetaRepair工具	导致服务启动异常	★ ★ ★ ★	必须在HBase下线的情况下才可以使用该命令，而且不能在数据迁移的场景中使用该命令	观察HBase服务是否可以正常启动。

## HDFS 高危操作

表 16-9 HDFS 高危操作

操作名称	操作风险	风险等级	规避措施	重大操作观察项目
修改HDFS的NameNode的数据存储目录dfs.name.node.name.dir、DataNode的数据配置目录dfs.datanode.data.dir	导致服务启动异常	★ ★ ★ ★ ★	修改相关配置项时请严格按照提示描述，确保修改后的值有效	观察服务能否正常启动

操作名称	操作风险	风险等级	规避措施	重大操作观察项目
执行 <b>hadoop distcp</b> 命令时, 使用 <b>-delete</b> 参数	Distcp拷贝时, 源集群没有而目的集群存在的文件, 会在目的集群删除	★ ★	在使用Distcp的时候, 确保是否保留目的集群多余的文件, 谨慎使用 <b>-delete</b> 参数	Distcp数据拷贝后, 查看目的的数据是否按照参数配置保留或删除
修改HDFS实例的启动参数 GC_OPTS、HADOOP_HEAPSIZE和 GC_PROFILE	导致服务启动异常	★ ★	修改相关配置项时请严格按照提示描述, 确保修改后的值有效, 且 GC_OPTS与 HADOOP_HEAPSIZE参数值无冲突	观察服务能否正常启动
修改HDFS的副本数目 dfs.replication, 将默认值由3改为1	导致: 1. 存储可靠性下降, 磁盘故障时, 会发生数据丢失 2. NameNode重启失败, HDFS服务不可用	★ ★ ★ ★	修改相关配置项时, 请仔细查看参数说明。保证数据存储的副本数不低于2	观察默认的副本值是否不为1, HDFS服务是否可以正常提供服务
修改 Hadoop中各模块的RPC通道的加密方式 hadoop.rpc.protection	导致服务故障及业务异常	★ ★ ★ ★ ★	修改相关配置项时请严格按照提示描述, 确保修改后的值有效	观察HDFS及其他依赖HDFS的服务能否正常启动, 并提供服务

## Hive 高危操作

表 16-10 Hive 高危操作

操作名称	操作风险	风险等级	规避措施	重大操作观察项目
修改Hive实例的启动参数GC_OPTS	修改该参数可能会导致Hive实例无法启动	★ ★	修改相关配置项时请严格按照提示描述，确保修改后的值有效	观察服务能否正常启动
删除MetaStore所有实例	Hive元数据丢失，Hive无法提供服务	★ ★ ★	除非确定丢弃Hive所有表信息，否则不要执行该操作	观察服务能否正常启动
使用HDFS文件系统接口或者HBase接口删除或修改Hive表对应的文件	该操作会导致Hive业务数据丢失或被篡改	★ ★	除非确定丢弃这些数据，或者确保该修改操作符合业务需求，否则不要执行该操作	观察Hive数据是否完整
使用HDFS文件系统接口或者HBase接口修改Hive表对应的文件或目录访问权限	该操作可能会导致相关业务场景不可用	★ ★ ★	请勿执行该操作	观察相关业务操作是否正常
使用HDFS文件系统接口删除或修改文件hdfs:///apps/templeton/hive-3.1.0.tar.gz	该操作可能会导致WebHCat无法正常执行业务	★ ★	请勿执行该操作	观察相关业务操作是否正常

操作名称	操作风险	风险等级	规避措施	重大操作观察项目
导出表数据覆盖写入本地目录，例如将t1表中数据导出，覆盖到“/opt/dir”路径下： <b>insert overwrite local directory '/opt/dir' select * from t1;</b>	该操作会删除目标目录，如果设置错误，会导致软件或者操作系统无法启动	★ ★ ★ ★ ★	确认需要写入的路径下不要包含任何文件；或者不要使用overwrite关键字	观察目标路径是否有文件丢失
将不同的数据库、表或分区文件指定至相同路径，例如默认仓库路径“/user/hive/warehouse”。	执行创建操作后数据可能会紊乱，如果删除其中一个数据库、表或分区，会导致其他对象数据丢失	★ ★ ★ ★ ★	请勿执行该操作	观察目标路径是否有文件丢失

## Kafka 高危操作

表 16-11 Kafka 高危操作

操作名称	操作风险	风险等级	规避措施	重大操作观察项目
删除Topic	该操作将会删除已有的主题和数据	★ ★ ★	采用Kerberos认证，保证合法用户具有操作权限，并确保主题名称正确	观察主题是否正常处理

操作名称	操作风险	风险等级	规避措施	重大操作观察项目
删除数据目录	该操作将会导致业务信息丢失	★ ★ ★	请勿手动删除数据目录	观察数据目录是否正常
修改数据目录下内容（创建文件、文件夹）	该操作将会导致该节点上的Broker实例故障	★ ★ ★	请勿手动在数据目录下创建或修改文件及文件夹	观察数据目录是否正常
修改磁盘自适应功能 “disk.adapter.enable”参数	该操作会在磁盘使用空间达到阈值时调整Topic数据保存周期，超出保存周期的历史数据可能被清除	★ ★ ★	若个别Topic不能做保存周期调整，将该Topic配置在“disk.adapter.topic.blacklist”参数中	在KafkaTopic监控页面观察数据的存储周期
修改数据目录 “log.dirs”配置	该配置不正确将会导致进程故障	★ ★ ★	确保所修改或者添加的数据目录为空目录，且权限正确	观察数据目录是否正常
减容Kafka集群	该操作将会导致部分Topic数据副本数量减少，可能会导致Topic无法访问	★ ★	请先做好数据副本转移工作，然后再进行减容操作	观察分区所在备份节点是否都存活，确保数据安全
单独启停基础组件	该操作将会影响服务的一些基础功能导致业务失败	★ ★ ★	请勿单独启停ZooKeeper/Kerberos/LDAP等基础组件，启停基础组件请勾选关联服务	观察服务状态是否正常
重启/停止服务	该操作将会导致业务中断	★ ★	确保在必要时重启/停止服务	观察服务是否运行正常
修改配置参数	该操作将需要重启服务使得配置生效	★ ★	确保在必要时修改配置	观察服务是否运行正常
删除/修改元数据	修改或者删除ZooKeeper上Kafka的元数据可能导致Topic或者Kafka服务不可用	★ ★ ★	请勿删除或者修改Kafka在ZooKeeper上保存的元数据信息	观察Topic或者Kafka服务是否可用

操作名称	操作风险	风险等级	规避措施	重大操作观察项目
修改元数据备份文件	修改Kafka元数据备份文件，并被使用进行Kafka元数据恢复成功后，可能导致Topic或者Kafka服务不可用	★ ★ ★	请勿修改Kafka元数据备份文件	观察Topic或者Kafka服务是否可用

## KrbServer 高危操作

表 16-12 KrbServer 高危操作

操作名称	操作风险	风险等级	规避措施	重大操作观察项目
修改KrbServer的参数KADMIN_PORT	修改该参数后，若没有及时重启KrbServer服务和其关联的所有服务，会导致集群内部KrbClient的配置参数异常，影响业务运行	★ ★ ★ ★ ★	修改该参数后，请重启KrbServer服务和其关联的所有服务	无
修改KrbServer的参数kdc_ports	修改该参数后，若没有及时重启KrbServer服务和其关联的所有服务，会导致集群内部KrbClient的配置参数异常，影响业务运行	★ ★ ★ ★ ★	修改该参数后，请重启KrbServer服务和其关联的所有服务	无
修改KrbServer的参数KPASSWD_PORT	修改该参数后，若没有及时重启KrbServer服务和其关联的所有服务，会导致集群内部KrbClient的配置参数异常，影响业务运行	★ ★ ★ ★ ★	修改该参数后，请重启KrbServer服务和其关联的所有服务	无
修改Manager系统域名	若没有及时重启KrbServer服务和其关联的所有服务，会导致集群内部KrbClient的配置参数异常，影响业务运行	★ ★ ★ ★ ★	修改该参数后，请重启KrbServer服务和其关联的所有服务	无
配置跨集群互信	该操作会重启KrbServer服务和其关联的所有服务，影响集群的管理维护和业务	★ ★ ★ ★ ★	更换前确认操作的必要性，更换时确保同一时间无其它管理维护操作	观察是否有未恢复的告警产生，观察集群的管理维护是否正常，业务是否正常



## LdapServer 高危操作

表 16-13 LdapServer 高危操作

操作名称	操作风险	风险等级	规避措施	重大操作观察项目
修改 LdapServer 的参数 LDAP_SERVER_PORT	修改该参数后，若没有及时重启 LdapServer 服务和其关联的所有服务，会导致集群内部 LdapClient 的配置参数异常，影响业务运行	★ ★ ★ ★ ★	修改该参数后，请重启 LdapServer 服务和其关联的所有服务	无
恢复 LdapServer 数据	该操作会重启 Manager 和整个集群，影响集群的管理维护和业务	★ ★ ★ ★ ★	修改前确认操作的必要性，修改时确保同一时间无其它管理维护操作	观察是否有未恢复的告警产生，观察集群的管理维护是否正常，业务是否正常
更换 LdapServer 所在节点	该操作会导致部署在该节点上的服务中断，且当该节点为管理节点时，更换节点会导致重启 OMS 各进程，影响集群的管理维护	★ ★ ★	更换前确认操作的必要性，更换时确保同一时间无其它管理维护操作	观察是否有未恢复的告警产生，观察集群的管理维护是否正常，业务是否正常
修改 LdapServer 密码	修改密码需要重启 LdapServer 和 Kerberos 服务，影响集群的管理维护和业务	★ ★ ★ ★	修改前确认操作的必要性，修改时确保同一时间无其它管理维护操作	无
节点重启导致 LdapServer 数据损坏	如果未停止 LdapServer 服务，直接重启 LdapServer 所在节点，可能导致 LdapServer 数据损坏	★ ★ ★ ★ ★	使用 LdapServer 备份数据进行恢复	无

## Loader 高危操作

表 16-14 Loader 高危操作

操作名称	操作风险	风险等级	规避措施	重大操作观察项目
修改 Loader 实例的浮动 IP 地址 loader.float.ip	导致服务启动异常	★ ★	修改相关配置项时请严格按照提示描述，确保修改后的值有效	观察 Loader UI 是否可以正常连接
修改 Loader 实例的启动参数 LOADER_GC_OPTS	导致服务启动异常	★ ★	修改相关配置项时请严格按照提示描述，确保修改后的值有效	观察服务能否正常启动
往 HBase 导入数据时，选择清空表数据	目标表的原数据被清空	★ ★	选择时，确保目标表的数据可以清空	选择前，需确认目标表数据是否可以清空

## Spark2x 高危操作

## 📖 说明

MRS 3.x 之前版本，服务名称为 Spark。

表 16-15 Spark2x 高危操作

操作名称	操作风险	风险等级	规避措施	重大操作观察项目
配置项的修改 ( spark.yarn.queue )	导致服务启动异常	★ ★	修改相关配置项时请严格按照提示描述，确保修改后的值有效	观察服务能否正常启动

操作名称	操作风险	风险等级	规避措施	重大操作观察项目
配置项的修改 ( spark.driver.extraJavaOptions )	导致服务启动异常	★ ★	修改相关配置项时请严格按照提示描述, 确保修改后的值有效	观察服务能否正常启动
配置项的修改 ( spark.yarn.clustert.driver.extraJavaOptions )	导致服务启动异常	★ ★	修改相关配置项时请严格按照提示描述, 确保修改后的值有效	观察服务能否正常启动
配置项的修改 ( spark.eventLog.dir )	导致服务启动异常	★ ★	修改相关配置项时请严格按照提示描述, 确保修改后的值有效	观察服务能否正常启动
配置项的修改 ( SPARK_DAEMON_JAVA_OPTS )	导致服务启动异常	★ ★	修改相关配置项时请严格按照提示描述, 确保修改后的值有效	观察服务能否正常启动
删除所有 JobHistory2x实例	导致历史应用的event log 丢失	★ ★	至少保留一个 JobHistory2x实例	观察JobHistory2x中是否可以查看历史应用信息
删除或修改HDFS上的/user/spark2x/jars/8.0.2.1/spark-archive-2x.zip	导致JDBCServer2x启动异常及业务功能异常	★ ★ ★	删除/user/spark2x/jars/8.0.2.1/spark-archive-2x.zip, 等待10-15分钟, zip包自动恢复	观察服务能否正常启动

## Storm 高危操作

表 16-16 Storm 高危操作

操作名称	操作风险	风险等级	规避措施	重大操作观察项目
修改插件相关的配置项： <ul style="list-style-type: none"><li>• storm.scheduler</li><li>• nimbus.authorizer</li><li>• storm.drift.transport</li><li>• nimbus.blobstore.class</li><li>• nimbus.topology.validator</li><li>• storm.principal.local</li></ul>	导致服务启动异常	★ ★ ★ ★	修改相关配置项时请严格按照提示描述，确保修改后的类名是存在并有效的	观察服务能否正常启动

操作名称	操作风险	风险等级	规避措施	重大操作观察项目
修改 Storm 实例的启动参数 GC_OPTS NIMBUS_GC_OPTS SUPERVISOR_GC_OPTS UI_GC_OPTS LOGVIEWER_GC_OPTS	导致服务启动异常	★ ★	修改相关配置项时请严格按照提示描述，确保修改后的值有效	观察服务能否正常启动
修改用户资源池配置参数 resource.aware.scheduler.user.pools	导致业务提交后无法正常运行	★ ★ ★	修改相关配置项时请严格按照提示描述，确保给每个用户分配的资源合理有效	观察服务能否正常启动并且业务能否正常运行
修改数据目录	该操作不当会导致服务异常，无法提供服务	★ ★ ★ ★	请勿手动操作数据目录	观察数据目录是否正常
重启服务/实例	该操作会导致服务有短暂中断，如果有业务运行也会引起业务短暂中断	★ ★ ★	确保在必要时重启服务	观察服务是否运行正常，业务是否恢复
同步配置（重启服务）	该操作会引起服务重启，导致服务短暂中断，若引起 Supervisor 重启会导致所运行业务短暂中断	★ ★ ★	确保在必要时修改配置	观察服务是否运行正常，业务是否恢复
停止服务/实例	该操作会导致服务停止，业务中断	★ ★ ★	确保在必要时停止服务	观察服务是否正常停止
删除/修改元数据	删除 Nimbus 元数据会导致服务异常，并且已运行业务丢失	★ ★ ★ ★ ★	请勿手动删除 Nimbus 元数据文件	观察 Nimbus 元数据文件是否正常

操作名称	操作风险	风险等级	规避措施	重大操作观察项目
修改文件权限	修改元数据目录和日志目录权限不当会引起服务异常	★ ★ ★ ★	请勿手动修改文件权限	观察数据目录和日志目录权限是否正常
删除拓扑	该操作会删除正在运行中的拓扑	★ ★ ★ ★	确保在必要时删除拓扑	观察拓扑是否删除成功

## Yarn 高危操作

表 16-17 Yarn 高危操作

操作名称	操作风险	风险等级	规避措施	重大操作观察项目
删除或者修改数据目录 yarn.node.manager.local-dirs 和 yarn.node.manager.log-dirs	该操作将会导致业务信息丢失	★ ★ ★	请勿手动删除数据目录	观察数据目录是否正常

## ZooKeeper 高危操作

表 16-18 ZooKeeper 高危操作

操作名称	操作风险	风险等级	规避措施	重大操作观察项目
删除或者修改 ZooKeeper 的数据目录	该操作将会导致业务信息丢失	★ ★ ★	修改 ZooKeeper 目录时候，严格按照扩容指导操作	观察服务能否正常启动，关联组件能否正常启动
修改 ZooKeeper 实例的启动参数 GC_OPTS	导致服务启动异常	★ ★	修改相关配置项时请严格按照提示描述，确保修改后的值有效	观察服务能否正常启动
设置 ZooKeeper 中 znode 的 ACL 信息	修改 ZooKeeper 中 znode 的权限，可能会导致其他用户无权限访问该 znode，导致系统功能异常	★ ★ ★ ★	修改相关配置项时请严格按照“ZooKeeper 权限设置指南”章节操作，确保修改 ACL 信息，不会影响其他组件正常使用 ZooKeeper	观察项目观察其他依赖 ZooKeeper 的组件能否正常启动，并提供服务

# 17 FAQ

## 17.1 产品咨询类

### 17.1.1 MRS 可以做什么？

MapReduce服务（MapReduce Service）为客户提供ClickHouse、Spark、Flink、Kafka、HBase等Hadoop生态的高性能大数据引擎，支持数据湖、数据仓库、BI、AI融合等能力，完全兼容开源，快速帮助客户上云构建低成本、灵活开放、安全可靠、全栈式的云原生大数据平台，满足客户业务快速增长和敏捷创新诉求。

### 17.1.2 MRS 支持什么类型的分布式存储？

提供目前主流的Hadoop，目前支持Hadoop 3.1.x版本，并且随社区更新版本。MRS支持的组件版本请参考[表17-1](#)。

表 17-1 MRS 组件版本信息

MRS支持的组件	MRS 1.9.2（适用于MRS 1.9.x）	MRS 3.1.0
Alluxio	2.0.1	-
CarbonData	1.6.1	2.0.1
DBService	1.0.0	2.7.0
Flink	1.7.0	1.12.0
Flume	1.6.0	1.9.0
HBase	1.3.1	2.2.3
HDFS	2.8.3	3.1.1
Hive	2.3.3	3.1.0
Hudi	-	0.7.0



MRS支持的组件	MRS 1.9.2 (适用于MRS 1.9.x)	MRS 3.1.0
Hue	3.11.0	4.7.0
Impala	-	3.4.0
Kafka	1.1.0	2.11-2.4.0
KafkaManager	1.3.3.1	-
KrbServer	1.15.2	1.17
Kudu	-	1.12.1
LdapServer	1.0.0	2.7.0
Loader	2.0.0	-
MapReduce	2.8.3	3.1.1
Oozie	-	5.1.0
Opentsdb	2.3.0	-
Presto	0.216	333
Phoenix (集成在HBase中)	-	5.0.0
Ranger	1.0.1	2.0.0
Spark	2.2.2	-
Spark2x	-	2.4.5
Sqoop	-	1.4.7
Storm	1.2.1	-
Tez	0.9.1	0.9.2
YARN	2.8.3	3.1.1
ZooKeeper	3.5.1	3.5.6
MRS Manager	1.9.2	-
FusionInsight Manager	-	8.1.0

### 17.1.3 如何使用自定义安全组创建 MRS 集群?

用户购买集群时，如果选择使用自己创建的安全组，则需要放开9022端口，或者在界面上购买集群时，安全组选择"自动创建"。

## 17.1.4 如何使用 MRS?

MRS是一个在云上部署和管理Hadoop系统的服务，一键即可部署Hadoop集群。MRS提供租户完全可控的企业级大数据集群云服务，轻松运行Hadoop、Spark、HBase、Kafka、Storm等大数据组件。

MRS使用简单，通过使用在集群中连接在一起的多台计算机，您可以运行各种任务，处理或者存储（PB级）巨量数据。MRS的基本使用流程如下：

1. 上传程序和数据文件到对象存储服务（OBS）中，用户需要先将本地的程序和数据文件上传至OBS中。
2. 创建集群，用户可以指定集群类型用于离线数据分析和流处理任务，指定集群中预置的弹性云服务器实例规格、实例数量、数据盘类型（普通IO、高IO、超高IO）、要安装的组件（Hadoop、Spark、HBase、Hive、Kafka、Storm等）。用户可以使用引导操作在集群启动前（或后）在指定的节点上执行脚本，安装其他第三方软件或修改集群运行环境等自定义操作。
3. 管理作业，MRS为用户提供程序执行平台，程序由用户自身开发，MRS负责程序的提交、执行和监控。
4. 管理集群，MRS为用户提供企业级的大数据集群的统一管理平台，帮助用户快速掌握服务及主机的健康状态，通过图形化的指标监控及定制及时的获取系统的关键信息，根据实际业务的性能需求修改服务属性的配置，对集群、服务、角色实例等实现一键启停等操作。
5. 删除集群，如果作业执行结束后不需要集群，可以删除MRS集群。

## 17.1.5 如何保证数据和业务运行安全?

MRS作为一个海量数据管理和分析平台，具备高安全性。主要从以下几个方面保障数据和业务运行安全：

- 网络隔离  
整个公有云网络划分为2个平面，即业务平面和管理平面。两个平面采用物理隔离的方式进行部署，保证业务、管理各自网络的安全性。
  - 业务平面：主要是集群组件运行的网络平面，支持为用户提供业务通道，对外提供数据存取、任务提交及计算能力。
  - 管理平面：主要是公有云管理控制台，用于购买和管理MRS。
- 主机安全  
用户可以根据自己业务的需要部署第三方的防病毒软件。针对操作系统和端口部分，MRS提供如下安全措施：
  - 操作系统内核安全加固
  - 更新操作系统最新补丁
  - 操作系统权限控制
  - 操作系统端口管理
  - 操作系统协议与端口防攻击
- 数据安全  
MRS支持数据存储到OBS上，保障客户数据安全。
- 数据完整性  
MRS处理完数据后，通过SSL加密传输数据至OBS，保证客户数据的完整性。

## 17.1.6 如何配置 Phoenix 连接池？

Phoenix不支持连接池设置，建议用户自己写代码实现一个管理连接的工具类，模拟连接池。

## 17.1.7 MRS 是否支持更换网段？

MRS支持更换网段，请在集群详情页“默认生效子网”右侧单击“切换子网”，选择当前集群所在VPC下的其他子网，实现可用子网IP的扩充。新增子网不会影响当前已有节点的IP地址和子网。

## 17.1.8 MRS 服务集群节点是否执行降配操作？

MRS服务暂不支持降级配置操作，如果有诉求，建议客户联系技术支持处理。

## 17.1.9 Hive 与其他组件有什么关系？

- Hive与HDFS间的关系  
Hive是Apache的Hadoop项目的子项目，Hive利用HDFS作为其文件存储系统。Hive通过解析和计算处理结构化的数据，Hadoop HDFS则为Hive提供了高可靠性的底层存储支持。Hive数据库中的所有数据文件都可以存储在Hadoop HDFS文件系统上，Hive所有的数据操作也都是通过Hadoop HDFS接口进行。
- Hive与MapReduce间的关系  
Hive所有的数据计算都依赖于MapReduce。MapReduce也是Apache的Hadoop项目的子项目，它是一个基于Hadoop HDFS分布式并行计算框架。Hive进行数据分析时，会将用户提交的HiveQL语句解析成相应的MapReduce任务并提交MapReduce执行。
- Hive与DBService间的关系  
Hive的MetaStore（元数据服务）处理Hive的数据库、表、分区等的结构和属性信息，这些信息需要存放在一个关系型数据库中，由MetaStore维护和处理。在MRS中，这个关系型数据库由DBService组件维护。
- Hive与Spark间的关系  
Hive的数据计算也可以运行在Spark上。Spark也是Apache的一个项目，它是基于内存的分布式计算框架。Hive进行数据分析时，会将用户提交的HiveQL语句解析成相应的Spark任务并提交Spark执行。

## 17.1.10 MRS 集群是否支持 Hive on Spark？

- MRS 1.9.x版本集群支持Hive on Spark。
- MRS 3.x及之后版本的集群支持Hive on Spark。
- 其他版本可使用Hive on Tez替代。

## 17.1.11 Hive 版本之间是否兼容？

Hive 3.1版本与Hive 1.2版本相比不兼容内容如下：

- 字段类型约束：Hive 3.1不支持String转成int
- UDF不兼容：Hive 3.1版本UDF内的Date类型改为Hive内置
- 索引功能废弃

- 时间函数问题：Hive 3.1版本为UTC时间，Hive 1.2版本为当地时区时间
- 驱动不兼容：Hive 3.1和Hive 1.2版本的jdbc驱动不兼容
- Hive 3.1对ORC文件列名大小写，下划线敏感
- Hive 3.1版本列中不能有名为time的列

### 17.1.12 MRS 集群哪个版本支持建立 Hive 连接且有用户同步功能？

MRS 2.0.5以上版本支持DGC建立hive连接且有IAM用户同步功能。

### 17.1.13 数据存储在 OBS 和 HDFS 有什么区别？

MRS集群处理的数据源来源于OBS或HDFS，HDFS是Hadoop分布式文件系统（Hadoop Distributed File System），OBS（Object Storage Service）即对象存储服务，是一个基于对象的海量存储服务，为客户提供海量、安全、高可靠、低成本的数据存储能力。MRS可以直接处理OBS中的数据，客户可以基于OBS服务 Web界面和OBS客户端对数据进行浏览、管理和使用，同时可以通过REST API接口方式单独或集成到业务程序进行管理和访问数据。

- 数据存储在OBS：数据存储和计算分离，集群存储成本低，存储量不受限制，并且集群可以随时删除，但计算性能取决于OBS访问性能，相对HDFS有所下降，建议在数据计算不频繁场景下使用。
- 数据存储在HDFS：数据存储和计算不分离，集群成本较高，计算性能高，但存储量受磁盘空间限制，删除集群前需将数据导出保存，建议在数据计算频繁场景下使用。

### 17.1.14 Hadoop 压力测试工具如何获取？

请从如下URL中下载：<https://github.com/Intel-bigdata/HiBench>

### 17.1.15 Impala 与其他组件有什么关系？

- Impala与HDFS间的关系  
Impala默认利用HDFS作为其文件存储系统。Impala通过解析和计算处理结构化的数据，Hadoop HDFS则为Impala提供了高可靠性的底层存储支持。使用Impala将无需移动HDFS中的数据并且提供更快的访问。
- Impala与Hive间的关系  
Impala使用Hive的元数据、ODBC驱动程序和SQL语法。与Hive不同，Impala不基于MapReduce算法，它实现了一个基于守护进程的分布式架构，它负责在同一台机器上运行的查询执行的所有方面。因此，它减少了使用MapReduce的延迟，这使Impala比Hive快。
- Impala与MapReduce间的关系  
无
- Impala与Spark间的关系  
无
- Impala与Kudu间的关系  
Kudu与Impala紧密集成，替代Impala+HDFS+Parquet组合。允许使用Impala的SQL语法从Kudu tablets插入、查询、更新和删除数据。此外，还可以用 JDBC或ODBC，Impala作为代理连接Kudu进行数据操作。

- Impala与HBase间的关系  
默认的Impala表使用存储在HDFS上的数据文件，这对于使用全表扫描的批量加载和查询是理想的。但是，HBase可以提供对OLTP样式组织的数据的便捷高效查询。

## 17.1.16 关于 MRS 服务集成的开源第三方 SDK 中包含的公网 IP 地址声明

MRS服务集成的开源组件所依赖的开源三方包中包含SDK使用示例，其中涉及“12.1.2.3”、“54.123.4.56”、“203.0.113.0”、“203.0.113.12”等公网IP均为示例IP，MRS服务进程不会主动发起与该公网IP的连接，也不会与该公网IP进行任何数据交换。

## 17.1.17 Kudu 和 HBase 间的关系？

Kudu的设计有参考HBase的结构，也能够实现HBase擅长的快速的随机读写、更新功能。二者的结构差别不大，主要差别在于：

- Kudu不依赖Zookeeper，通过自身实现Raft来保证一致性。
- Kudu持久化数据不依赖HDFS，TServer实现数据的强一致性和可靠性。

## 17.1.18 MRS 是否支持 Hive on Kudu？

MRS不支持Hive on Kudu。

目前MRS只支持两种方式访问kudu：

- 通过impala表访问kudu。
- 通过客户端应用程序访问操作kudu表。

## 17.1.19 10 亿级数据量场景的解决方案

- 有数据更新、联机事务处理OLTP、复杂分析的场景，建议使用云数据库GaussDB(for MySQL)。
- MRS的Impala + Kudu也能满足该场景，Impala + Kudu可以在join操作时，把当前所有的join表都加载到内存中来实现。

## 17.1.20 如何修改 DBService 的 IP？

MRS不支持修改DBService的IP。

## 17.1.21 MRS sudo log 能否清理？

MRS sudo log文件是omm用户的操作记录，是为了方便问题的定位，可以清理。因为日志占用了一部分存储空间，建议客户可以清除比较久远的操作日志释放资源空间。

1. 日志文件较大，可以将此文件目录添加到/etc/logrotate.d/syslog中，让系统做日志老化，定时清理久远的日志。  
方法：更改文件日志目录：sed -i '3 a/var/log/sudo/sudo.log' /etc/logrotate.d/syslog
2. 可以根据日志个数和大小进行设置/etc/logrotate.d/syslog，超过设置的日志会自动删除掉。一般默认按照存档大小和个数进行老化的，可以通过size和rotate分别

是日志大小限制和个数限制，默认没有时间周期的限制，如需进行周期设置可以增加daily/weekly/monthly指定清理日志的周期为每天/每周/每月。

## 17.1.22 MRS 2.1.0 集群版本对 Storm 日志也有 20G 的限制么

MRS 2.1.0集群版本对Storm日志仍然有20G的大小限制，超出后会循环删除。因日志是保存在系统盘上，还是有空间限制的。若如需长期保存，日志需要挂载出来，方便长期保存。

## 17.1.23 Spark ThriftServer 是什么

ThriftServer是一个JDBC接口，用户可以通过JDBC连接ThriftServer来访问SparkSQL的数据。因此Spark组件中可以看到JDBCServer进程，不会看到ThriftServer。

## 17.1.24 Kafka 目前支持的访问协议类型

当前支持四种协议类型的访问：PLAINTEXT、SSL、SASL\_PLAINTEXT、SASL\_SSL

## 17.1.25 MRS 节点访问 OBS 报错 408

更换OBS域名为myxxxxxcloud.com后缀的域名即可。

## 17.1.26 zstd 的压缩比怎么样

zstd的压缩比orc好一倍，是开源的，具体请参见<https://github.com/L-Angel/compress-demo>，CarbonData不支持lzo，MRS里面有集成zstd。

## 17.1.27 创建 MRS 集群时，找不到 HDFS、Yarn、MapReduce 组件

HDFS、Yarn和MapReduce组件包含在Hadoop组件中，当创建MRS集群时无法看到HDFS、Yarn和MapReduce组件，勾选Hadoop组件并等待集群创建完成后即可在“组件管理”页签看到HDFS、Yarn和MapReduce组件。

## 17.1.28 创建 MRS 集群时，找不到 ZooKeeper 组件

创建MRS 3.x之前版本集群时，ZooKeeper组件为默认安装的组件，不在创建集群的界面上显示。

创建MRS 3.x及之后版本集群时，可以在创建集群的界面看到ZooKeeper组件，并默认勾选。

集群创建完成后可在集群“组件管理”页签看到ZooKeeper组件。

## 17.1.29 MRS 3.1.0 集群版本，Spark 任务支持 python 哪些版本？

MRS 3.1.0集群版本，Spark任务支持的python建议使用2.7或3.x版本。

## 17.1.30 如何让不同的业务程序分别用不同的 Yarn 队列？

在Manager页面上创建一个新的租户即可。

## 操作步骤

**步骤1** 登录FusionInsight Manager，单击“租户资源”。

**步骤2** 在左侧租户列表，选择父租户节点然后单击，打开添加子租户的配置页面，参见表17-2为子租户配置属性。

表 17-2 子租户参数一览

参数名	描述
集群	显示上级父租户所在集群。
父租户资源	显示上级父租户的名称。
名称	<ul style="list-style-type: none"><li>指定当前租户的名称，长度为3~50个字符，可包含数字、字母或下划线（_）。</li><li>根据业务需求规划子租户的名称，不得与当前集群中已有的角色、HDFS目录或者Yarn队列重名。</li></ul>
租户类型	指定租户是否是一个叶子租户： <ul style="list-style-type: none"><li>选择“叶子租户”：当前租户为叶子租户，不支持添加子租户。</li><li>选择“非叶子租户”：当前租户为非叶子租户，支持添加子租户，但租户层级不能超过5层。</li></ul>
计算资源	为当前租户选择动态计算资源。 <ul style="list-style-type: none"><li>选择“Yarn”时，系统自动在Yarn中以子租户名称创建任务队列。<ul style="list-style-type: none"><li>如果是叶子租户，叶子租户可直接提交到任务队列中。</li><li>如果是非叶子租户，非叶子租户不能直接将任务提交到队列中。但是，Yarn会额外为非叶子租户增加一个任务队列（隐含），队列默认命名为“default”，用于统计当前租户剩余的资源容量，实际任务不会分配在此队列中运行。</li></ul></li><li>不选择“Yarn”时，系统不会自动创建任务队列。</li></ul>
默认资源池容量（%）	配置当前租户使用的计算资源百分比，基数为父租户的资源总量。
默认资源池最大容量（%）	配置当前租户使用的最大计算资源百分比，基数为父租户的资源总量。
存储资源	为当前租户选择存储资源。 <ul style="list-style-type: none"><li>选择“HDFS”时，系统将自动在HDFS父租户目录中，以子租户名称创建文件夹。</li><li>不选择“HDFS”时，系统不会分配存储资源。</li></ul>
文件\目录数上限	配置文件和目录数量配额。

参数名	描述
存储空间配额	配置当前租户使用的HDFS存储空间配额。 <ul style="list-style-type: none"><li>当存储空间配额单位设置为MB时，范围为1 ~ 8796093022208，当“存储空间配额单位”设置为GB时，范围为1 ~ 8589934592。</li><li>此参数值表示租户可使用的HDFS存储空间上限，不代表一定使用了这么多空间。</li><li>如果参数值大于HDFS物理磁盘大小，实际最多使用全部的HDFS物理磁盘空间。</li><li>如果此配额大于父租户的配额，实际存储量不超过父租户配额。</li></ul>
存储路径	配置租户在HDFS中的存储目录。 <ul style="list-style-type: none"><li>系统默认将自动在父租户目录中以子租户名称创建文件夹。例如子租户“ta1s”，父目录为“/tenant/ta1”，系统默认自动配置此参数值为“/tenant/ta1/ta1s”，最终子租户的存储目录为“/tenant/ta1/ta1s”。</li><li>支持在父目录中自定义存储路径。</li></ul>
描述	配置当前租户的描述信息

### 📖 说明

创建租户时将自动创建租户对应的角色、计算资源和存储资源。

- 新角色包含计算资源和存储资源的权限。此角色及其权限由系统自动控制，不支持通过“系统 > 权限 > 角色”进行手动管理，角色名称为“*租户名称\_集群ID*”。首个集群的集群ID默认不显示。
- 使用此租户时，请创建一个系统用户，并绑定租户对应的角色。
- 子租户可以将当前租户的资源进一步分配。每一级别父租户下，直接子租户的资源百分比之和不能超过100%。所有一级租户的计算资源百分比之和也不能超过100%。

#### 步骤3 当前租户是否需要关联使用其他服务的资源？

- 是，执行[步骤4](#)。
- 否，执行[步骤5](#)。

#### 步骤4 单击“关联服务”，配置当前租户关联使用的其他服务资源。

- 在“服务”选择“HBase”。
- 在“关联类型”选择：
  - “独占”表示该租户独占服务资源，其他租户不能再关联此服务。
  - “共享”表示共享服务资源，可与其他租户共享使用此服务资源。



**说明**

- 创建租户时，租户可以关联的服务资源只有HBase。为已有的租户关联服务时，可以关联的服务资源包含：HDFS、HBase和Yarn。
  - 若为已有的租户关联服务资源：在租户列表单击目标租户，切换到“服务关联”页签，单击“关联服务”单独配置当前租户关联资源。
  - 若为已有的租户取消关联服务资源：在租户列表单击目标的租户，切换到“服务关联”页签，单击“删除”，并勾选“我已阅读此信息并了解其影响。”，再单击“确定”删除与服务资源的关联。
3. 单击“确定”。

**步骤5** 单击“确定”，等待界面提示租户创建成功。

----结束

### 17.1.31 MRS 管理控制台和集群 Manager 页面区别与联系

用户可以通过MRS管理控制台页面登录到MRS的Manager页面。

Manager分为MRS Manager和FusionInsight Manager，其中：

- MRS 2.x及之前版本集群的Manager界面称为MRS Manager。
- MRS 3.x及之后版本集群的Manager界面称为FusionInsight Manager。

管理控制台与FusionInsight Manager页面的区别和联系请参考下表：

常用操作	MRS Console	FusionInsight Manager
切换子网、添加安全组规则、OBS权限控制、管理委托、IAM用户同步	支持	不支持
新增节点组、扩容、缩容、升级规格	支持	不支持
隔离主机、启动所有角色、停止所有角色	支持	支持
下载客户端、启动服务、停止服务、滚动重启服务	支持	支持
查看服务实例状态、参数配置、同步配置	支持	支持
查看清除告警、查看事件	支持	支持
查看告警帮助	不支持	支持
阈值设置	不支持	支持
添加消息订阅规格	支持	不支持
文件管理	支持	不支持
作业管理	支持	不支持
租户管理	支持	支持

常用操作	MRS Console	FusionInsight Manager
标签管理	支持	不支持
权限（添加删除用户、用户组、角色、修改密码）	不支持	支持
备份恢复	不支持	支持
审计	不支持	支持
资源监控、日志	支持	支持

## 17.1.32 MRS 如何解绑 EIP?

### 问题现象

控制台页面绑定了EIP后无法在VPC服务EIP模块进行解绑。

弹框提示公网IP被MapReduce服务使用，不能执行该操作。

### 操作步骤

**步骤1** 单击导航栏我的虚拟私有云，找到对应vpc。

**步骤2** 单击进入子网页面，找到对应集群所属子网。

**步骤3** 找到对应的公网IP，单击后面的解绑弹性公网IP按钮即可解绑。

----结束

## 17.2 账号密码类

### 17.2.1 登录 Manager 账号的是什么？

系统默认登录Manager的账号为admin，密码为创建集群时用户自己设置的密码。

### 17.2.2 账号密码的过期时间如何查询和修改

#### 查询密码有效期

查询组件运行用户（人机用户、机机用户）密码有效期：

**步骤1** 以客户端安装用户，登录安装了客户端的节点。

**步骤2** 执行以下命令，切换到客户端目录，例如“/opt/Bigdata/client”。

```
cd /opt/Bigdata/client
```

**步骤3** 执行以下命令，配置环境变量。

```
source bigdata_env
```

**步骤4** 执行以下命令，输入kadmin/admin用户密码后进入kadmin控制台。

```
kadmin -p kadmin/admin
```

#### 📖 说明

kadmin/admin的默认密码为“Admin@123”，首次登录后需修改密码，请按照提示修改并妥善保存。

**步骤5** 执行如下命令，可以查看用户的信息。

```
getprinc 系统内部用户名
```

例如：`getprinc user1`

```
kadmin: getprinc user1
.....
Expiration date: [never]
Last password change: Sun Oct 09 15:29:54 CST 2022
Password expiration date: [never]
.....
```

----结束

**查询操作系统用户密码有效期：**

**步骤1** 以root用户登录集群任一Master节点。

**步骤2** 执行以下命令查看用户密码有效期（“Password expires”参数值）。

```
chage -l 用户名
```

例如查看root用户密码有效期，则执行**chage -l root**，执行后结果如下：

```
[root@xxx ~]#chage -l root
Last password change : Sep 12, 2021
Password expires : never
Password inactive : never
Account expires : never
Minimum number of days between password change : 0
Maximum number of days between password change : 99999
Number of days of warning before password expires : 7
```

----结束

## 修改密码有效期

- “机机”用户密码随机生成，密码默认永不过期。
- “人机”用户密码的有效期可以在Manager页面通过修改密码策略进行修改。

## 17.3 账号权限类

## 17.3.1 如果不开启 Kerberos 认证，MRS 集群能否支持访问权限细分？

MRS 2.1.0及之前版本：在MRS Manager页面选择“系统设置”>“配置”>“权限配置”查询。

MRS 3.x及之后版本：在FusionInsight Manager页面选择“系统 > 权限”查询。

## 17.3.2 如何给新建的账号添加租户管理权限？

分析集群和混合集群支持添加租户管理权限，流式集群不支持添加租户管理权限。给新建账号添加租户管理权限方法如下：

### MRS 3.x之前版本：

**步骤1** 用admin账号登录MRS Manager。

**步骤2** 在“系统设置 > 用户管理”中选择新建的账号，单击“操作”列中的“修改”。

**步骤3** 在“分配角色权限”中单击“选择并绑定角色”。

- 绑定Manager\_tenant角色，则该账号拥有租户管理的查看权限。
- 绑定Manager\_administrator角色，则该账号拥有租户管理的查看和操作权限。

**步骤4** 单击“确定”完成修改。

----结束

### MRS 3.x及之后版本：

**步骤1** 登录FusionInsight Manager，选择“系统 > 权限 > 用户”。

**步骤2** 在要修改信息的用户所在行，单击“修改”。

根据实际情况，修改对应参数。

绑定Manager\_tenant角色，则该账号拥有租户管理的查看权限。绑定Manager\_administrator角色，则该账号拥有租户管理的查看和操作权限。

### 说明

修改用户的用户组，或者修改用户的角色权限，最长可能需要3分钟时间生效。

**步骤3** 单击“确定”完成修改操作。

----结束

## 17.3.3 如何自定义配置 MRS 服务策略？

1. 在IAM控制台，单击左侧导航栏的“权限”，在右上角选择“创建自定义策略”。
2. 策略名称：自定义策略的名称。
3. 作用范围：根据服务的属性填写，MRS为项目级服务，选择“项目级服务”。
4. 策略配置方式。
  - 可视化视图：通过可视化视图创建自定义策略，无需了解JSON语法，按可视化视图导航栏选择云服务、操作、资源、条件等策略内容，可自动生成策略。

- JSON视图：通过JSON视图创建自定义策略，可以在选择策略模板后，根据具体需求编辑策略内容；也可以直接在编辑框内编写JSON格式的策略内容。也可以从“策略内容”区域，单击“从已有策略复制”选择已有策略作为模板进行修改。
- 5. 输入“策略描述”（可选）。
- 6. 单击“确定”，自定义策略创建完成。
- 7. 将新创建的自定义策略授予用户组，使得用户组中的用户具备自定义策略中的权限。

### 17.3.4 在 MRS Manager 页面“系统设置”中找不到用户管理，什么原因？

该用户没有Manager\_administrator角色权限，所以在MRS Manager页面“系统设置”中不显示“用户管理”。

### 17.3.5 Hue 有没有配置账号权限的功能？

Hue服务没有配置账号权限的功能，可以通过在Manager的“系统设置”中配置用户角色和用户组来配置账号权限，从而实现Hue权限的配置。

## 17.4 客户端使用类

### 17.4.1 如何使用组件客户端？

1. 以root用户登录任意一个Master节点。
2. 执行su - omm命令，切换到omm用户。
3. 执行cd /opt/client命令，切换到客户端。
4. 执行source bigdata\_env命令，配置环境变量。  
如果当前集群已启用Kerberos认证，执行kinit 组件业务用户认证当前用户。如果当前集群未启用Kerberos认证，则无需执行此命令。
5. 环境变量配置成功后，即可执行组件的客户端命令。例如查看组件的相关信息，可执行HDFS客户端命令hdfs dfs -ls /查看HDFS根目录文件。

### 17.4.2 怎么关闭 ZooKeeper SASL 认证

登录FusionInsight Manager，选择“集群 > 服务 > ZooKeeper > 配置 > 全部配置”，在左侧导航栏选择“quorumpeer > 自定义”添加参数名称和值：zookeeper.sasl.disable = false。保存配置后，重启ZooKeeper服务。

### 17.4.3 在 MRS 集群外客户端中执行 kinit 报错

#### 问题现象

在MRS集群外节点上安装了客户端后并执行kinit命令报错如下：

```
-bash kinit Permission denied
```

执行java命令也报错如下：

```
-bash: /xxx/java: Permission denied
```

执行 `ll /java安装路径/JDK/jdk/bin/java` 命令查看该文件执行权限信息正常。

## 原因分析

执行 `mount | column -t` 查看挂载的分区状态，发现java执行文件所在的挂载点的分区状态是“noexec”。当前环境中将安装MRS客户端所在的数据盘配置成“noexec”，即禁止二进制文件执行，从而无法使用java命令。

## 解决方法

1. 以root用户登录MRS客户端所在节点。
2. 移除“/etc/fstab”文件中MRS客户端所在的数据盘的配置项“noexec”。
3. 执行 `umount` 命令卸载数据盘，然后再执行 `mount -a` 重新挂载数据盘。

# 17.5 Web 页面访问类

## 17.5.1 修改开源组件 Web 页面会话超时时间

请合理设置Web页面超时时间，避免由于Web页面长时间暴露造成的信息泄露。

### 确定集群是否支持调整会话时长

- MRS 3.x之前版本集群：在集群详情页面，选择“组件管理 > meta > 服务配置”，切换“基础配置”为“全部配置”，搜索配置项“http.server.session.timeout.secs”，如果有该配置项请参考如下步骤修改，如果没有该配置项则版本不支持动态调整会话时长。
- MRS 3.x及之后版本集群：登录FusionInsight Manager，选择“集群 > 服务 > meta”，单击“配置”，选择“全部配置”。搜索配置项“http.server.session.timeout.secs”，如果有该配置项请参考如下步骤修改，如果没有该配置项则版本不支持动态调整会话时长。

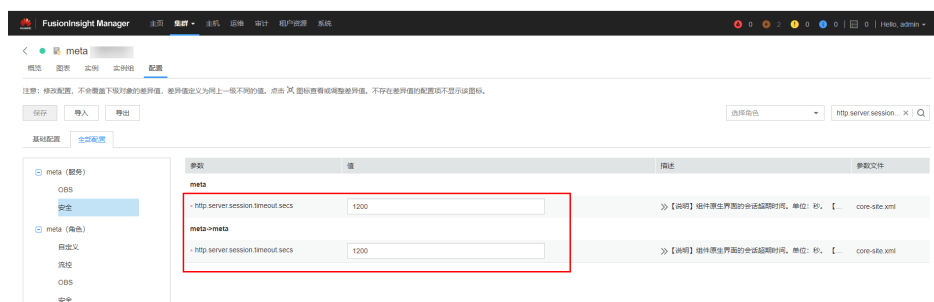

所有超时时长的值请设置为统一值，避免时长设置不一致导致的页面实际生效的超时时长和设置值的冲突。

## 修改 Manager 页面及认证中心的超时时长

### MRS 3.x之前版本集群：

1. 分别登录集群所有Master节点，在所有Master节点中执行2-4的修改。
2. 修改“/opt/Bigdata/apache-tomcat-7.0.78/webapps/cas/WEB-INF/web.xml”中的“<session-timeout>20</session-timeout>”，其中20为会话超时时间请根据需要修改，单位为分钟，超时时间最长不要超过480分钟。

3. 修改 “/opt/Bigdata/apache-tomcat-7.0.78/webapps/web/WEB-INF/web.xml” 中的 “<session-timeout>20</session-timeout>” 其中20为会话超时时间请根据需要修改，单位为分钟，超时时间最长不要超过480分钟。
4. 修改 “/opt/Bigdata/apache-tomcat-7.0.78/webapps/cas/WEB-INF/spring-configuration/ticketExpirationPolicies.xml” 中的 “p:maxTimeToLiveInSeconds=\${tgt.maxTimeToLiveInSeconds:1200}” 和 “p:timeToKillInSeconds=\${tgt.timeToKillInSeconds:1200}” ，其中1200为认证中心的有效时长请根据需要修改，单位为秒，有效时长不要超过28800秒。
5. 在主管理节点重启Tomcat节点。
  - a. 在主master节点上用omm用户执行 **netstat -anp | grep 28443 | grep LISTEN | awk '{print \$7}'** 查询Tomcat的进程号。
  - b. 执行 **kill -9 {pid}**，其中{pid}为5.a中获得的Tomcat进程号。
  - c. 等待进程自动重启。可以执行 **netstat -anp | grep 28443 | grep LISTEN** 查看进程是否重启成功，如果可以查到进程说明已经重启成功，如果未查到请稍后再次查询。

#### MRS 3.x及之后版本集群:

1. 分别登录集群所有Master节点，在所有Master节点中执行2-3的修改。
2. 修改 “/opt/Bigdata/om-server\_xxx/apache-tomcat-xxx/webapps/web/WEB-INF/web.xml” 中的 “<session-timeout>20</session-timeout>” ，其中20为会话超时时间请根据需要修改，单位为分钟，超时时间最长不要超过480分钟。
3. 修改 “/opt/Bigdata/om-server\_xxx/apache-tomcat-8.5.63/webapps/cas/WEB-INF/classes/config/application.properties” 文件，在文件中新增配置 **ticket.tgt.timeToKillInSeconds=28800**，其中28800为认证中心的有效时长请根据需要修改，单位为秒，有效时长不要超过28800秒。
4. 在主管理节点重启Tomcat节点。
  - a. 在主master节点上用omm用户执行 **netstat -anp | grep 28443 | grep LISTEN | awk '{print \$7}'** 查询Tomcat的进程号。
  - b. 执行 **kill -9 {pid}**，其中{pid}为4.a中获得的Tomcat进程号。
  - c. 等待进程自动重启。可以执行 **netstat -anp | grep 28443 | grep LISTEN** 查看进程是否重启成功，如果可以查到进程说明已经重启成功，如果未查到请稍后再次查询。

## 修改开源组件 Web 页面的超时时间

1. 进入服务全部配置界面。

MRS 3.x之前版本集群：在集群详情页面，选择“组件管理 > meta > 服务配置”。

MRS 3.x及之后版本集群：登录FusionInsight Manager，选择“集群 > 服务 > meta”，单击“配置”，选择“全部配置”。
2. 根据需要修改“meta”下的“http.server.session.timeout.secs”值，单位为秒。
3. 保存配置，不勾选“重新启动受影响的服务或实例”并单击“确定”。

重启会影响业务，建议在业务空闲时执行重启操作。
4. （可选）若需要使用Spark的Web页面，则需要Spark“全部配置”页面，搜索并修改配置项“spark.session.maxAge”为合适的值，单位为秒。

保存配置，不勾选“重新启动受影响的服务或实例”并单击“确定”。

5. 重启meta服务及需要使用Web界面的服务，或者在业务空闲时重启集群。  
重启会影响业务，建议在业务空闲时执行重启操作，或使用滚动重启功能，在不影响业务的情况下重启服务。

## 17.5.2 MRS 租户管理中的动态资源计划页面无法刷新

- 步骤1 以root用户分别登录Master1和Master2节点。
  - 步骤2 执行`ps -ef |grep aos`命令检查aos进程号。
  - 步骤3 执行`kill -9 aos进程号`结束aos进程。
  - 步骤4 等待aos进程自动重启成功，可通过`ps -ef |grep aos`命令查询进程是否存在，若存在则重启成功，若不存在请稍后再查询。
- 结束

## 17.5.3 Kafka Topic 监控页签在 Manager 页面不显示

- 步骤1 分别登录集群Master节点，并切换用户为omm。
  - 步骤2 进入目录“`/opt/Bigdata/apache-tomcat-7.0.78/webapps/web/WEB-INF/lib/components/Kafka/`”。
  - 步骤3 拷贝zookeeper包到该目录`cp /opt/share/zookeeper-3.5.1-mrs-2.0/zookeeper-3.5.1-mrs-2.0.jar ./`。
  - 步骤4 重启Tomcat。  

```
sh /opt/Bigdata/apache-tomcat-7.0.78/bin/shutdown.sh
sh /opt/Bigdata/apache-tomcat-7.0.78/bin/startup.sh
```
- 结束

## 17.5.4 访问 HDFS、Hue、Yarn、Flink 等组件的 WebUI 界面报错，或部分功能不可用

访问HDFS、Hue、Yarn、Flink等组件的WebUI的用户不具备对应组件的管理权限，导致界面报错或部分功能不可用，例如：

- 使用当前用户登录Flink WebUI后，部分内容不能正常显示，且没有权限创建应用、创建集群连接、创建数据连接等：





- 使用当前用户访问HDFS WebUI报错：Failed to retrieve data from /jmx?qry=java.lang:type=Memory, cause: Forbidden

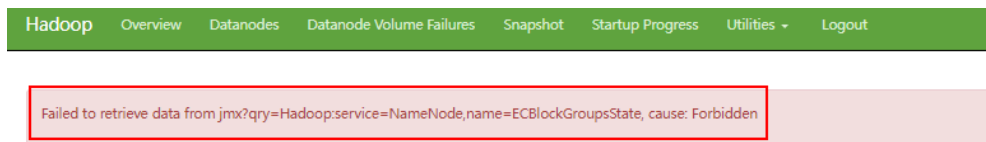

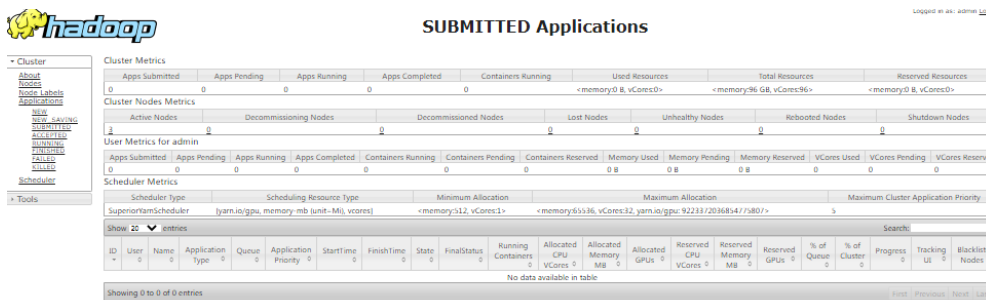

- 使用当前用户访问Yarn WebUI界面，无法查看作业信息：



- 使用当前用户登录Hue WebUI后，在界面左侧导航栏单击，选择“Workflow”后报错：

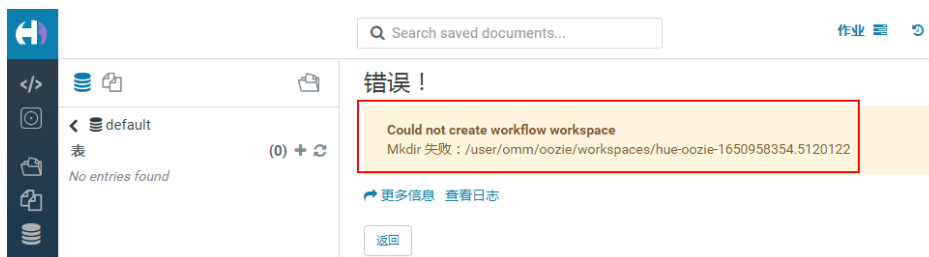

建议使用新建的具有对于组件管理权限的用户访问，创建一个业务用户，例如创建一个具有HDFS管理权限的用户登录并访问HDFS WebUI界面。

## 17.6 监控告警类

### 17.6.1 在 MRS 流式集群中，Kafka topic 监控是否支持发送告警？

暂不支持Kafka topic监控发送邮件和短信告警，目前用户可以在Manager界面看到告警信息。

### 17.6.2 产生告警“ALM-18022 Yarn 队列资源不足”时，在哪里可以看到在运行的资源队列

Yarn资源队列可以登录Manager界面，选择“集群 > 服务 > Yarn > ResourceManager(主)”，登录Yarn的原生页面进行查看。

具体的告警处理方法可查看该告警的联机帮助文档进行处理。

### 17.6.3 HBase 操作请求次数指标中的多级图表统计如何理解

以“RegionServer级别操作请求次数”监控项为例：

1. 登录FusionInsight Manager，选择“集群 > 服务 > HBase > 资源”，在该界面即可查看“RegionServer级别操作请求次数”图表，选中“all”，则显示当前集群所有RegionServer的所有操作请求次数总和排Top10的值，统计时间间隔为5分钟。

### RegionServer级别操作请求次数

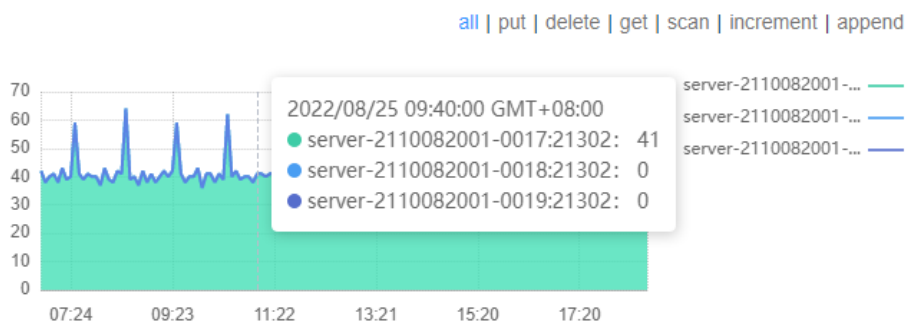

2. 单击表格中某一统计点，即可进入二级图表，表示该时刻前5分钟内统计的所有RegionServer的操作请求数。

### RegionServer级别操作请求次数

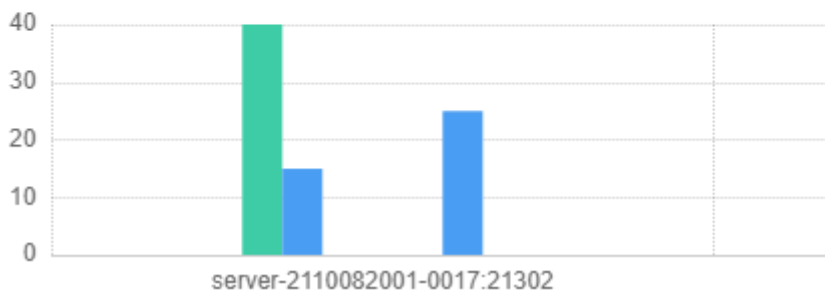

3. 再单击某一个操作统计柱状图即可进入三级图表，表示该时间段内各个Region相应操作的分布情况。



4. 单击某个Region名称，进入该Region在12小时内每5分钟做的操作数统计分布图，可查看具体的操作在该时间段内执行的次数。

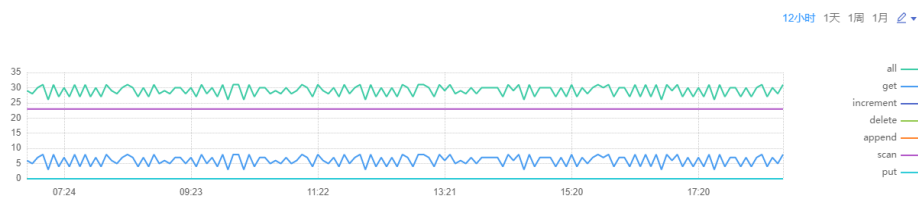

## 17.7 性能优化类

### 17.7.1 MRS 集群是否支持重装系统？

MRS集群不支持重装系统。

### 17.7.2 MRS 集群是否支持切换操作系统？

MRS集群节点不支持切换操作系统。

### 17.7.3 如何提高集群 Core 节点的资源使用率？

1. 搜索并修改“yarn.nodemanager.resource.memory-mb”的值，请根据集群的节点内存实际情况调大该值。
2. 保存配置并重启受影响的服务或实例。

### 17.7.4 如何关闭防火墙服务？

**步骤1** 以root用户登录集群的各个节点。

**步骤2** 检查防火墙服务是否启动。

例如，EulerOS环境下执行`systemctl status firewalld.service`命令。

**步骤3** 关闭防火墙服务。

例如，EulerOS环境下执行`systemctl stop firewalld.service`命令。

----结束

## 17.8 作业开发类

### 17.8.1 如何准备 MRS 的数据源？

MRS既可以处理OBS中的数据，也可以处理HDFS中的数据。在使用MRS分析数据前，需要先准备数据。

1. 将本地数据上传OBS。
  - a. 登录OBS管理控制台。
  - b. 在OBS上创建userdata并行文件系统，然后在userdata文件系统下创建program、input、output和log文件夹。
    - i. 单击“并行文件系统 > 创建并行文件系统”，创建一个名称为userdata的文件系统。

- ii. 在OBS文件系统列表中单击文件系统名称userdata，选择“文件 > 新建文件夹”，分别创建program、input、output和log目录。
      - c. 上传数据至userdata文件系统。
        - i. 进入program文件夹，单击“上传文件”。
        - ii. 单击“添加文件”并选择用户程序。
        - iii. 单击“上传”。
        - iv. 使用同样方式将用户数据文件上传至input目录。
    2. 将OBS数据导入至HDFS。

当“Kerberos认证”为“关闭”，且运行中的集群，可执行将OBS数据导入至HDFS的操作。

      - a. 登录MRS管理控制台。
      - b. 单击集群名称进入集群详情页面。
      - c. 单击“文件管理”，选择“HDFS文件列表”。
      - d. 进入数据存储目录，如“bd\_app1”。

“bd\_app1”目录仅为示例，可以是界面上的任何目录，也可以通过“新建”创建新的目录。
      - e. 单击“导入数据”，通过单击“浏览”选择OBS和HDFS路径。
      - f. 单击“确定”。

文件上传进度可在“文件操作记录”中查看。

## 17.8.2 集群支持提交哪些形式的 Spark 作业？

当前在MRS页面，集群支持提交Spark、Spark Script和Spark SQL形式的Spark作业。

## 17.8.3 MRS 集群的租户资源最小值改为 0 后，只能同时跑一个 Spark 任务吗？

MRS集群的租户资源最小值改为0后，只能同时跑一个Spark任务。

## 17.8.4 Spark 作业 Client 模式和 Cluster 模式的区别

理解YARN-Client和YARN-Cluster深层次的区别之前先清楚一个概念：Application Master。

在YARN中，每个Application实例都有一个ApplicationMaster进程，它是Application启动的第一个容器。它负责和ResourceManager打交道并请求资源，获取资源之后告诉NodeManager为其启动Container。从深层次的含义讲YARN-Cluster和YARN-Client模式的区别其实就是ApplicationMaster进程的区别。

YARN-Cluster模式下，Driver运行在AM(Application Master)中，它负责向YARN申请资源，并监督作业的运行状况。当用户提交了作业之后，就可以关掉Client，作业会继续在YARN上运行，因而YARN-Cluster模式不适合运行交互类型的作业。

YARN-Client模式下，Application Master仅仅向YARN请求Executor，Client会和请求的Container通信来调度他们工作，也就是说Client不能离开。

## 17.8.5 如何查看 MRS 作业日志？

**步骤1** MRS Console页面作业管理，每一条作业支持查看日志，包含launcherJob日志和realJob日志。

- launcherJob作业的日志，一般会在stderr和stdout中打印错误日志，如下图所示：

```

container-localizer-syslog | directory.info | launch_container.sh | prelaunch.err | prelaunch.out | stderr | stdout | syslog
1 org.apache.hadoop.mapred.FileAlreadyExistsException: Output directory hdfs://hacluster/user/mr-0610-100 already exists
2 at org.apache.hadoop.mapreduce.lib.output.FileOutputFormat.checkOutputSpecs(FileOutputFormat.java:164)
3 at org.apache.hadoop.mapreduce.JobSubmitter.checkSpecs(JobSubmitter.java:288)
4 at org.apache.hadoop.mapreduce.JobSubmitter.submitJobInternal(JobSubmitter.java:148)
5 at org.apache.hadoop.mapreduce.Job$11.run(Job.java:1570)
6 at org.apache.hadoop.mapreduce.Job$11.run(Job.java:1567)
7 at java.security.AccessController.doPrivileged(Native Method)
8 at javax.security.auth.Subject.doAs(Subject.java:422)
9 at org.apache.hadoop.security.UserGroupInformation.doAs(UserGroupInformation.java:1729)
10 at org.apache.hadoop.mapreduce.Job.submit(Job.java:1567)
11 at org.apache.hadoop.mapreduce.Job.waitForCompletion(Job.java:1588)
12 at org.apache.hadoop.examples.WordCount.main(WordCount.java:87)
13 at sun.reflect.NativeMethodAccessorImpl.invoke0(Native Method)
14 at sun.reflect.NativeMethodAccessorImpl.invoke(NativeMethodAccessorImpl.java:62)
15 at sun.reflect.DelegatingMethodAccessorImpl.invoke(DelegatingMethodAccessorImpl.java:43)
16 ...

```

- realJob的日志，可以通过MRS Manager中 Yarn服务提供的Resource Manager Web UI查看。

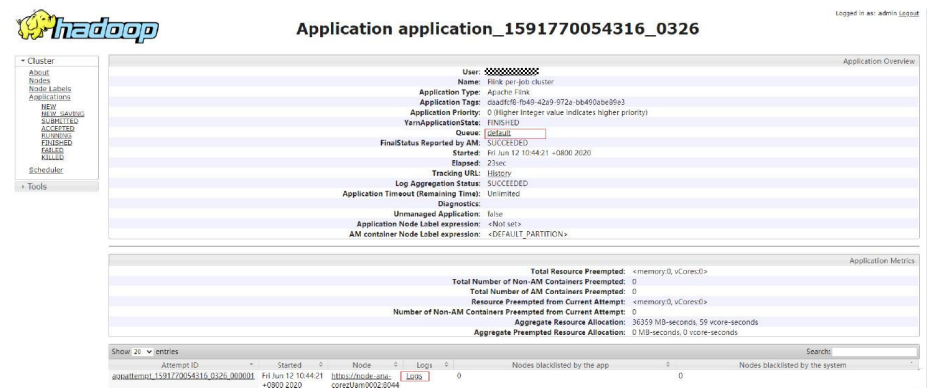

**步骤2** 登录集群Master节点，可获取**步骤1**作业的日志文件，具体hdfs路径为“/tmp/logs/{submit\_user}/logs/{application\_id}”。

**步骤3** 提交作业后，在Yarn的WEB UI未找到对应作业的application\_id，说明该作业没有提交成功，可登录集群主Master节点，查看提交作业进程日志“/var/log/executor/logs/exe.log”。

----结束

## 17.8.6 报错提示“当前用户在 MRS Manager 不存在，请先在 IAM 给予该用户足够的权限，再在概览页签进行 IAM 用户同步”

安全集群使提交作业时，未进行IAM用户同步，会出现“当前用户在MRS Manager不存在，请先在IAM给予该用户足够的权限，再在概览页签进行IAM用户同步”错误。

需要在提交作业之前，先在集群详情页的“概览”页签，单击“IAM用户同步”右侧的“同步”进行IAM用户同步，然后再提交作业。

## 17.8.7 LauncherJob 作业执行结果为 Failed. 报错信息为： jobPropertiesMap is null.

launcher作业失败的原因为：提交作业用户无“hdfs /mrs/job-properties”目录的写权限。

该问题在2.1.0.6的补丁中修复，也可通过在MRS Manager页面给同步的提交作业用户赋予该目录“/mrs/job-properties”的写入权限。

## 17.8.8 MRS Console 页面 Flink 作业状态与 Yarn 上的作业状态不一致

为了节约存储空间，用户修改了Yarn的配置项yarn.resourcemanager.max-completed-applications，减小yarn上历史作业的记录保存个数。由于Flink是长时作业，在yarn上realJob还在运行，但launcherJob已经被删除，导致因从Yarn上查不到launcherJob，从而更新作业状态失败。该问题在2.1.0.6补丁中解决。

规避方法：终止找不到launcherJob的作业，后续提交的作业状态就会更新。

## 17.8.9 提交长时作业 SparkStreaming，运行几十个小时后失败，报 OBS 访问 403

当用户提交作业需要读写OBS时，提交作业程序会默认为用户添加访问OBS的临时accesskey和secretkey，但是临时accesskey和secretkey有过期时间。

如果需要运行像Flink和SparkStreaming这样的长时作业时，用户可通过“服务配置参数”选项框传入永久的accesskey和secretkey，以保证作业不会在运行过程中因密钥过期而执行失败。

## 17.8.10 ClickHouse 客户端执行 SQL 查询时报内存不足问题

### 问题现象

ClickHouse会限制group by使用的内存量，在使用ClickHouse客户端执行SQL查询时报如下错误：

```
Progress: 1.83 billion rows, 85.31 GB (68.80 million rows/s., 3.21 GB/s.) 6%Received exception from server:
Code: 241. DB::Exception: Received from localhost:9000, 127.0.0.1.
DB::Exception: Memory limit (for query) exceeded: would use 9.31 GiB (attempt to allocate chunk of 1048576 bytes), maximum: 9.31 GiB:
(while reading column hits):
```

### 解决方法

- 在执行SQL语句前，执行如下命令。注意执行前保证集群有足够内存可以设置。  
SET max\_memory\_usage = 128000000000; #128G
- 如果没有上述大小内存可用，ClickHouse可以通过如下设置将“溢出”数据到磁盘。建议将max\_memory\_usage设置为max\_bytes\_before\_external\_group\_by大小的两倍。  
set max\_bytes\_before\_external\_group\_by=20000000000; #20G  
set max\_memory\_usage=40000000000; #40G

## 17.8.11 Spark 运行作业报错：java.io.IOException: Connection reset by peer

### 问题现象

Spark作业运行一直不结束，查看日志报错：java.io.IOException: Connection reset by peer

### 解决方法

修改提交参数，加上参数“executor.memoryOverhead”。

## 17.8.12 Spark 作业访问 OBS 报错：requestId=4971883851071737250

### 问题现象

Spark作业访问OBS报错：requestId=4971883851071737250

### 解决方法

登录Spark客户端节点，进入conf目录，修改配置文件“core-site.xml”中的“fs.obs.metrics.switch”参数值为“false”。

## 17.8.13 DataArts Studio 调度 spark 作业，偶现失败，重跑失败

### 问题现象

DataArts Studio调度spark作业，偶现失败，重跑失败，作业报错：

```
Caused by: org.apache.spark.SparkException: Application application_1619511926396_2586346 finished with failed status
```

### 解决方法

使用root用户登录Spark客户端节点，调高“spark-defaults.conf”文件中“spark.driver.memory”参数值。

## 17.8.14 Flink 任务运行失败，报错：java.lang.NoSuchFieldError: SECURITY\_SSL\_ENCRYPT\_ENABLED

### 问题现象

Flink任务运行失败，报错：

```
Caused by: java.lang.NoSuchFieldError: SECURITY_SSL_ENCRYPT_ENABLED
```

## 解决方法

客户代码里面打包的第三方依赖包和集群包冲突，提交到MRS集群运行失败，需修改相关的依赖包，并将pom文件中的开源版本的Hadoop包和Flink包的作用域设置为provide，添加完成后重新打包运行任务。

### 17.8.15 提交的 Yarn 作业在界面上查看不到

创建完Yarn作业后，以admin用户登录界面查看不到运行的作业。

- admin用户为集群管理页面用户，检查是否有supergroup权限，一般需要使用具有supergroup权限的用户才可以查看作业。
- 一般使用提交作业的用户登录查看Yarn上的作业。不使用admin管理账号查看。

### 17.8.16 如何修改现有集群的 HDFS NameSpace(fs.defaultFS)

当前不建议在服务端修改或者新增集群的HDFS NameSpace(fs.defaultFS)，如果只是为了客户端更好的识别，则一般可以通过修改客户端的“core-site.xml”，“hdfs-site.xml”两个文件进行实现。

### 17.8.17 通过管控面提交 Flink 任务时 launcher-job 因 heap size 不够被 Yarn 结束

#### 问题现象

管控面提交Flink任务时launcher-job被Yarn结束。

#### 解决方法

调大launcher-job的heap size值。

1. 使用omm用户登录主OMS节点。
2. 修改“/opt/executor/webapps/executor/WEB-INF/classes/servicebroker.xml”中参数“job.launcher.resource.memory.mb”的值为“2048”。
3. 使用sh /opt/executor/bin/restart-executor.sh重启executor进程。

### 17.8.18 Flink 作业提交时报错 slot request timeout

#### 问题现象

Flink作业提交时，jobmanager启动成功，但taskmanager一直是启动中直到超时，报错如下：

```
org.apache.flink.runtime.jobmanager.scheduler.NoResourceAvailableException: Could not allocate the required slot within slot request timeout. Please make sure that the cluster has enough resources
```

#### 可能原因

1. Yarn队列中资源不足，导致创建taskmanager启动不成功。
2. 用户的Jar包与环境中的Jar包冲突导致，可以通过执行wordcount程序是否成功来判断。
3. 若集群为安全集群，可能是Flink的SSL证书配置错误，或者证书过期。



## 解决方法

1. 增加队列的资源。
2. 排除用户Jar包中的Flink和Hadoop依赖，依靠环境中的Jar包。
3. 重新配置Flink的SSL证书。

### 17.8.19 DistCP 类型作业导入导出数据问题

- DistCP类型作业导入导出数据时，是否会对比数据的一致性？  
DistCP类型作业导入导出数据时不会对比数据的一致性，只是对数据进行拷贝，不会修改数据。
- DistCP类型作业在导出时，遇到OBS里已经存在的文件是如何处理的？  
DistCP类型作业在导出时，遇到OBS里已经存在的文件时会覆盖原始文件。

## 17.9 集群升级/补丁

### 17.9.1 MRS 版本如何进行升级？

MRS目前还无法实现低版本到高版本的平滑升级。目前只能重新创建一个新版本的集群，然后将老版本集群的数据迁移到新的集群。

### 17.9.2 MRS 是否支持修改版本？

MRS不支持修改版本，建议删除集群之后重新创建集群。

## 17.10 集群访问类

### 17.10.1 MRS 登录集群节点的两种方式能够切换么？

不可以。创建集群时选择登录方式后不能更改登录方式。

### 17.10.2 如何获取 ZooKeeper 的 IP 地址和端口？

ZooKeeper的IP地址和端口可以通过MRS控制台或登录Manager界面获取。

方法一：通过MRS控制台获取

1. 在MRS集群详情页的“概览”页签，单击“IAM用户同步”右侧的“同步”进行IAM用户同步。
2. 选择“组件管理 > ZooKeeper > 实例”，获取ZooKeeper实例的“业务IP”地址。
3. 选择“服务配置”页签，搜索“clientPort”参数，该参数的值即为ZooKeeper的端口。

方法二：通过Manager界面获取

1. 登录Manager界面。
2. 在Manager界面获取ZooKeeper的IP地址和端口。

- 针对MRS 3.x之前版本集群
  - i. 选择“服务管理 > ZooKeeper > 实例”，获取ZooKeeper实例的“业务IP”地址。
  - ii. 选择“服务配置”页签，搜索“clientPort”参数，该参数的值即为ZooKeeper的端口。
- 针对MRS 3.x及之后版本集群
  - i. 选择“集群 > 服务 > ZooKeeper > 实例”，获取ZooKeeper实例的“业务IP”地址。
  - ii. 选择“配置”页签，搜索参数“clientPort”值，该参数的值即为ZooKeeper的端口。

## 17.10.3 如何通过集群外的节点访问 MRS 集群?

### 创建集群外 Linux 操作系统 ECS 节点访问 MRS 集群

**步骤1** 创建一个集群外ECS节点。

ECS节点的“可用区”、“虚拟私有云”、“安全组”，需要和待访问集群的配置相同。

**步骤2** 在VPC管理控制台，申请一个弹性IP地址，并与ECS绑定。

**步骤3** 配置集群安全组规则。

1. 在集群“概览”界面，选择“添加安全组规则 > 管理安全组规则”。
2. 在“入方向规则”页签，选择“添加规则”，在“添加入方向规则”配置ECS节点的IP和放开所有端口。
3. 安全组规则添加完成后，可以直接下载并安装客户端到集群外ECS节点。
4. 使用客户端。

使用客户端安装用户，登录客户端节点，执行以下命令切换到客户端目录。

```
cd /opt/hadoopclient
```

执行以下命令加载环境变量。

```
source bigdata_env
```

如果当前集群已启用Kerberos认证，执行以下命令认证当前用户。如果当前集群未启用Kerberos认证，则通常情况下无需认证。

```
kinit MRS集群用户
```

例如：

```
kinit admin
```

直接执行组件的客户端命令。

例如：

使用HDFS客户端命令查看HDFS根目录文件。

```
hdfs dfs -ls /
```

```
Found 15 items
drwxrwx--x - hive hive 0 2021-10-26 16:30 /apps
drwxr-xr-x - hdfs hadoop 0 2021-10-18 20:54 /datasets
drwxr-xr-x - hdfs hadoop 0 2021-10-18 20:54 /datastore
drwxrwx---+ - flink hadoop 0 2021-10-18 21:10 /flink
```

```
drwxr-x--- - flume hadoop 0 2021-10-18 20:54 /flume
drwxrwx--x - hbase hadoop 0 2021-10-30 07:31 /hbase
...
```

----结束

## 17.11 大数据业务开发

### 17.11.1 MRS 是否支持同时运行多个 Flume 任务？

Flume客户端可以包含多个独立的数据流，即在一个配置文件properties.properties中配置多个Source、Channel、Sink。这些组件可以链接以形成多个流。

例如在一个配置中配置两个数据流，示例如下：

```
server.sources = source1 source2
server.sinks = sink1 sink2
server.channels = channel1 channel2

#dataflow1
server.sources.source1.channels = channel1
server.sinks.sink1.channel = channel1

#dataflow2
server.sources.source2.channels = channel2
server.sinks.sink2.channel = channel2
```

### 17.11.2 如何修改 FlumeClient 的日志为标准输出日志？

1. 登录Flume客户端安装节点。
2. 进入Flume客户端安装目录，假设Flume客户端安装路径为“/opt/FlumeClient”，可以执行以下命令。  
**cd /opt/FlumeClient/fusioninsight-flume-1.9.0/bin**
3. 执行./flume-manage.sh stop命令，停止FlumeClient。
4. 执行vi /log4j.properties命令，打开log4j.properties文件，修改“flume.root.logger”的取值为“\${flume.log.level},console”。
5. 执行vim /flume-manager.sh命令，打开flume安装目录bin目录下的启动脚本flume-manager.sh。
6. 修改flume-manager.sh脚本，注释如下内容。  
**>/dev/null 2>&1 &**
7. 执行./flume-manage.sh start命令，重启FlumeClient。
8. 修改完成后，请检查docker配置信息是否正确。

### 17.11.3 Hadoop 组件 jar 包位置和环境变量的位置在哪里？

- hadoopstreaming.jar位置在/opt/share/hadoop-streaming-\*目录下。其中\*由Hadoop版本决定。
- jdk环境变量：/opt/client/JDK/component\_env
- Hadoop组件的环境变量位置：/opt/client/HDFS/component\_env
- Hadoop客户端路径：/opt/client/HDFS/hadoop

## 17.11.4 HBase 支持的压缩算法有哪些？

HBase目前支持的压缩算法有snappy、lz4和gz。

## 17.11.5 MRS 是否支持通过 Hive 的 HBase 外表将数据写入到 HBase？

不支持。Hive on HBase只支持查询，不支持更改数据。

## 17.11.6 如何查看 HBase 日志？

1. 使用root用户登录集群的Master节点。
2. 执行su - omm命令，切换到omm用户。
3. 执行cd /var/log/Bigdata/hbase/命令，进入到“/var/log/Bigdata/hbase/”目录，即可查看HBase日志信息。

## 17.11.7 HBase 表如何设置和修改数据保留期？

- 创建表时指定  
创建t\_task\_log表，列族f，TTL设置86400秒过期  

```
create 't_task_log',{NAME => 'f', TTL=>'86400'}
```
- 在已有表的基础上指定：  
disable "t\_task\_log" #禁用表（这个需要停止业务）  
alter "t\_task\_log",NAME=>'data',TTL=>'86400' #设置TTL值，作用于列族data  
enable "t\_task\_log" #恢复表

## 17.11.8 HDFS 如何进行数据均衡？

1. 登录集群的Master节点，并执行以下命令配置环境变量。其中“/opt/client”为客户端安装目录，具体以实际为准。  

```
source /opt/client/bigdata_env
```

**kinit 组件业务用户**（如果集群已开启kerberos认证，则执行该命令进行用户认证。未开启kerberos认证的集群无需执行该命令。）
2. 执行如下命令启动balancer。  

```
/opt/client/HDFS/hadoop/sbin/start-balancer.sh -threshold 5
```
3. 查看日志。  
balance任务执行时会在客户端安装目录“/opt/client/HDFS/hadoop/logs”目录下生成名为hadoop-root-balancer-主机名.log日志。
4. （可选）若不想再进行数据均衡，可执行如下命令停止balancer。  

```
source /opt/client/bigdata_env
```

**kinit 组件业务用户**（如果集群已开启kerberos认证，则执行该命令进行用户认证。未开启kerberos认证的集群无需执行该命令。）  

```
/opt/client/HDFS/hadoop/sbin/stop-balancer.sh -threshold 5
```

## 17.11.9 如何修改 HDFS 的副本数？

1. 搜索并修改“dfs.replication”的值，合理修改这个数值，该参数取值范围为1~16，重启HDFS实例。

## 17.11.10 如何使用 Python 远程连接 HDFS 的端口?

HDFS开源HTTP端口3.0.0以前版本的默认端口为50070，3.0.0及以后的默认端口为9870。HDFS开源组件的端口号如[HDFS常用端口](#)所示。

### HDFS 常用端口

表中涉及端口的协议类型均为：TCP。

配置参数	默认端口	端口说明
dfs.namenode.rpc.port	<ul style="list-style-type: none"><li>9820 (MRS 3.x 之前版本)</li><li>8020 (MRS 3.x 及之后版本)</li></ul>	NameNode RPC 端口。 该端口用于： 1. HDFS客户端与NameNode间的通信。 2. Datanode与NameNode之间的连接。 <b>说明</b> 端口的取值范围为一个建议值，由产品自己指定。在代码中未做端口范围限制。 <ul style="list-style-type: none"><li>安装时是否缺省启用：是</li><li>安全加固后是否启用：是</li></ul>
dfs.namenode.http.port	9870	HDFS HTTP端口(NameNode)。 该端口用于： 1. 点对点的NameNode检查点操作。 2. 远程Web客户端连接NameNode UI。 <b>说明</b> 端口的取值范围为一个建议值，由产品自己指定。在代码中未做端口范围限制。 <ul style="list-style-type: none"><li>安装时是否缺省启用：是</li><li>安全加固后是否启用：是</li></ul>
dfs.namenode.https.port	9871	HDFS HTTPS端口(NameNode)。 该端口用于： 1. 点对点的NameNode检查点操作。 2. 远程Web客户端连接NameNode UI。 <b>说明</b> 端口的取值范围为一个建议值，由产品自己指定。在代码中未做端口范围限制。 <ul style="list-style-type: none"><li>安装时是否缺省启用：是</li><li>安全加固后是否启用：是</li></ul>

配置参数	默认端口	端口说明
dfs.datanode.ipc.port	9867	<p>Datanode IPC 服务器端口。</p> <p>该端口用于： 客户端连接DataNode用来执行RPC操作。</p> <p><b>说明</b> 端口的取值范围为一个建议值，由产品自己指定。在代码中未做端口范围限制。</p> <ul style="list-style-type: none"> <li>● 安装时是否缺省启用：是</li> <li>● 安全加固后是否启用：是</li> </ul>
dfs.datanode.port	9866	<p>Datanode数据传输端口。</p> <p>该端口用于：</p> <ol style="list-style-type: none"> <li>1. HDFS客户端从DataNode传输数据或传输数据到DataNode。</li> <li>2. 点对点的Datanode传输数据。</li> </ol> <p><b>说明</b> 端口的取值范围为一个建议值，由产品自己指定。在代码中未做端口范围限制。</p> <ul style="list-style-type: none"> <li>● 安装时是否缺省启用：是</li> <li>● 安全加固后是否启用：是</li> </ul>
dfs.datanode.http.port	9864	<p>Datanode HTTP端口。</p> <p>该端口用于： 安全模式下，远程Web客户端连接DataNode UI。</p> <p><b>说明</b> 端口的取值范围为一个建议值，由产品自己指定。在代码中未做端口范围限制。</p> <ul style="list-style-type: none"> <li>● 安装时是否缺省启用：是</li> <li>● 安全加固后是否启用：是</li> </ul>
dfs.datanode.https.port	9865	<p>Datanode HTTPS端口。</p> <p>该端口用于： 安全模式下，远程Web客户端连接DataNode UI。</p> <p><b>说明</b> 端口的取值范围为一个建议值，由产品自己指定。在代码中未做端口范围限制。</p> <ul style="list-style-type: none"> <li>● 安装时是否缺省启用：是</li> <li>● 安全加固后是否启用：是</li> </ul>

配置参数	默认端口	端口说明
dfs.JournalNode.rpc.port	8485	JournalNode RPC端口。 该端口用于： 客户端通信用于访问多种信息。 <b>说明</b> 端口的取值范围为一个建议值，由产品自己指定。 在代码中未做端口范围限制。 <ul style="list-style-type: none"><li>● 安装时是否缺省启用：是</li><li>● 安全加固后是否启用：是</li></ul>
dfs.journalnode.http.port	8480	JournalNode HTTP端口。 该端口用于： 安全模式下，远程Web客户端链接JournalNode。 <b>说明</b> 端口的取值范围为一个建议值，由产品自己指定。 在代码中未做端口范围限制。 <ul style="list-style-type: none"><li>● 安装时是否缺省启用：是</li><li>● 安全加固后是否启用：是</li></ul>
dfs.journalnode.https.port	8481	JournalNode HTTPS端口。 该端口用于： 安全模式下，远程Web客户端链接JournalNode。 <b>说明</b> 端口的取值范围为一个建议值，由产品自己指定。 在代码中未做端口范围限制。 <ul style="list-style-type: none"><li>● 安装时是否缺省启用：是</li><li>● 安全加固后是否启用：是</li></ul>
httpfs.http.port	14000	HttpFS HTTP服务器侦听的端口。 该端口用于： 远程REST接口连接HttpFS。 <b>说明</b> 端口的取值范围为一个建议值，由产品自己指定。 在代码中未做端口范围限制。 <ul style="list-style-type: none"><li>● 安装时是否缺省启用：是</li><li>● 安全加固后是否启用：是</li></ul>

### 17.11.11 如何修改 HDFS 主备倒换类？

当MRS 3.x版本集群使用HDFS连接NameNode报类org.apache.hadoop.hdfs.server.namenode.ha.AdaptiveFailoverProxyProvider无法找到时，是由于MRS 3.x版本集群HDFS的主备倒换类默认为该类，可通过如下方式解决。

- 方式一：添加hadoop-plugins-xxx.jar到程序的classpath或者lib目录中。  
hadoop-plugins-xxx.jar包一般在HDFS客户端目录下：\$HADOOP\_HOME/share/hadoop/common/lib/hadoop-plugins-8.0.2-302023.jar
- 方式二：将HDFS的如下配置项修改为开源类：  
dfs.client.failover.proxy.provider.hacluster=org.apache.hadoop.hdfs.server.namenode.ha.ConfiguredFailoverProxyProvider

## 17.11.12 DynamoDB 的 number 在 Hive 表中用什么类型比较好？

Hive支持smallint，推荐使用smallint类型。

## 17.11.13 Hive Driver 是否支持对接 dbcp2？

Hive driver不支持对接dbcp2数据库连接池。dbcp2数据库连接池调用isValid方法检查连接是否可用，而Hive对于这个方法的实现就是直接抛异常。

## 17.11.14 用户 A 如何查看用户 B 创建的 Hive 表？

MRS 3.x之前版本：

1. 登录MRS Manager，选择“系统设置 > 权限配置 > 角色管理”。
2. 单击“添加角色”，输入“角色名称”和“描述”。
3. 在“权限”的表格中选择“Hive > Hive Read Write Privileges”。
4. 在数据库列表中单击用户B创建的表所在的数据库名称，显示用户B创建的表。
5. 在用户B创建的表的“权限”列，勾选“Select”。
6. 单击“确定”，返回“角色”。
7. 选择“系统设置 > 用户管理”，在用户A所在的行，单击“修改”，为用户A绑定新创建的角色，单击“确定”，等待5分钟左右即可访问到用户B创建的表。

MRS 3.x及之后版本：

1. 登录FusionInsight Manager，选择“集群 > 服务 > Hive > 更多”，查看“启用Ranger鉴权”是否置灰。
  - 是，执行9。
  - 否，执行2-8。
2. 登录FusionInsight Manager，选择“系统 > 权限 > 角色”
3. 单击“添加角色”，输入“角色名称”和“描述”。
4. 在“配置资源权限”的表格中选择“待操作集群的名称 > Hive > Hive读写权限”。
5. 在数据库列表中单击用户B创建的表所在的数据库名称，显示用户B创建的表。
6. 在用户B创建的表的“权限”列，勾选“查询”。
7. 单击“确定”，返回“角色”
8. 单击“用户”，在用户A所在行，单击“修改”，为用户A绑定新创建的角色，单击“确定”，等待5分钟左右即可访问到用户B创建的表。
9. 添加Hive的Ranger访问权限策略：
  - a. 使用Hive管理员用户登录FusionInsight Manager，选择“集群 > 服务 > Ranger”，单击“Ranger WebUI”右侧的链接进入Ranger管理界面。



- b. 在首页中单击“HADOOP SQL”区域的组件插件名称，例如“Hive”。
  - c. 在“Access”页签单击“Add New Policy”，添加Hive权限控制策略。
  - d. 在“Create Policy”页面填写如下内容：
    - Policy Name: 策略名称，例如：table\_test\_hive。
    - database: 填写或选择用户B创建的表所在的数据库，例如：default。
    - table: 填写或选择用户B创建的表，例如：test。
    - column: 填写并选择对应的列，例如：\*。
    - 在“Allow Conditions”区域，单击“Select User”下选择框选择用户A，单击“Add Permissions”，勾选“select”。
    - 单击“Add”。
10. 添加HDFS的Ranger访问权限策略：
- a. 使用rangeradmin用户登录FusionInsight Manager，选择“集群 > 服务 > Ranger”，单击“Ranger WebUI”右侧的链接进入Ranger管理界面。
  - b. 在首页中单击“HDFS”区域的组件插件名称，例如“hacluster”。
  - c. 单击“Add New Policy”，添加HDFS权限控制策略。
  - d. 在“Create Policy”页面填写如下内容：
    - Policy Name: 策略名称，例如：tablehdfs\_test。
    - Resource Path: 配置用户B创建的表所在的HDFS路径，例如：/user/hive/warehouse/数据库名称/表名
    - 在“Allow Conditions”区域，单击“Select User”下选择框选择用户A，单击“Add Permissions”，勾选“Read”和“Execute”。
    - 单击“Add”。
11. 在策略列表可查看策略的基本信息。等待策略生效后，用户A即可查看用户B创建的表。

### 17.11.15 Hive 查询数据是否支持导出？

Hive查询数据支持导出，请参考如下语句进行导出：

```
insert overwrite local directory "/tmp/out/" row format delimited fields terminated by "\t" select * from table;
```

### 17.11.16 Hive 使用 beeline -e 执行多条语句报错

MRS 3.x版本Hive使用beeline执行beeline -e " use default;show tables;"报错：Error while compiling statement: FAILED: ParseException line 1:11 missing EOF at ';' near 'default' (state=42000,code=40000)。

处理方法：

- 方法一：使用beeline --entirelineascommand=false -e "use default;show tables;"。
- 方法二：

- a. 在Hive客户端如/opt/Bigdata/client/Hive目录下修改component\_env文件，修改export CLIENT\_HIVE\_ENTIRELINEASCOMMAND=true为export CLIENT\_HIVE\_ENTIRELINEASCOMMAND=false。

图 17-1 修改 component\_env 文件

```
PATH_NEW="echo $PATH | sed "s|/opt/Bigdata/client/Hive/Beeline/bin:||g" | sed "s|/opt/Bigdata/client/Hive/Beeline/bin:||g"
PATH_NEW="echo $PATH_NEW | sed "s|/opt/Bigdata/client/Hive/HCatalog/bin:||g" | sed "s|/opt/Bigdata/client/Hive/HCatalog/bin:||g"
export PATH=/opt/Bigdata/client/Hive/Beeline/bin:/opt/Bigdata/client/Hive/HCatalog/bin:$PATH_NEW
export CLIENT_HIVE_URI=jdbc:hive2://192.168.0.88:2181,192.168.0.9:2181,192.168.0.258:2181/A;serviceDiscoveryMode=zooKeeper,zooKeeperNamespace=hiveserver2
export HIVE_HOME=/opt/Bigdata/client/Hive/Beeline
export HIVE_LIB=/opt/Bigdata/client/Hive/Beeline/Lib
export HCAT_CONF_DIR=/opt/Bigdata/client/Hive/HCatalog/conf/
export CLIENT_HIVE_ENTIRELINEASCOMMAND=false
```

- b. 执行如下命令验证配置。  
**source /opt/Bigdata/client/bigdata\_env**  
**beeline -e " use default;show tables;"**

## 17.11.17 添加 Hive 服务后，提交 hivesql/hivescript 作业失败

该问题是由于提交作业的用户所在用户组绑定的MRS CommonOperations策略权限在同步到Manager中后没有Hive相关权限，处理方法如下：

1. 添加Hive服务完成后。
2. 登录IAM服务控制台，创建一个用户组，该用户组所绑定策略和提交作业用户所在用户组权限相同。
3. 将提交作业的用户添加到新用户组中。
4. 刷新MRS控制台集群详情页面，“IAM用户同步”会显示“未同步”。
5. 单击“IAM用户同步”右侧的“同步”。同步状态在MRS控制台页面选择“操作日志”查看当前用户是否被修改。
  - 是，则可以重新提交hive作业，
  - 否，则检视上述步骤是否全部已执行完成。
    - 是，请联系运维人员处理。
    - 否，请等待执行完成后再提交hive作业。

## 17.11.18 Hue 下载 excel 无法打开

1. 以root用户登录任意一个Master节点，切换到omm用户。  
**su - omm**
2. 使用如下命令查看当前节点是否为oms主节点。  
**sh \${BIGDATA\_HOME}/om-0.0.1/sbin/status-oms.sh**  
回显active即为主节点，否则请登录另一个Master节点。

图 17-2 oms 主节点

```
omm@node-master1gyr2.conf1$ sh /opt/Bigdata/om-0.0.1/sbin/status-oms.sh
HNode
Single
NodeName
192.168.0.88
NodeName
ResName
ResStatus
ResHAStatus
Restype
acs
Normal
Normal
Single_active
acs
Normal
Normal
Single_active
controller
Normal
Normal
Single_active
executor
Normal
Normal
Single_active
floatip
Normal
Normal
Single_active
fas
Normal
Normal
Single_active
gaussDB
Normal
Normal
Active_standby
heartbeatcheck
Normal
Normal
Single_active
httpd
Normal
Normal
Single_active
jae
Normal
Normal
Single_active
knox
Normal
Normal
Double_active
ntp
Normal
Normal
Active_standby
okerberos
Normal
Normal
Double_active
oidap
Normal
Normal
Active_standby
pas
Normal
Normal
Single_active
tomcat
Normal
Normal
Single_active
```

3. 进入 “\${BIGDATA\_HOME}/Apache-httpd-\*/conf” 目录。  
`cd ${BIGDATA_HOME}/Apache-httpd-*/conf`
4. 打开httpd.conf文件。  
`vim httpd.conf`
5. 在文件中搜索21201，并删除文件中的如下内容。proxy\_ip和proxy\_port对应实际环境中的值。  
`ProxyHTMLEnable On`  
`SetEnv PROXY_PREFIX=https://[proxy_ip]:[proxy_port]`  
`ProxyHTMLURMap (https?:\v/[^\:]*:[0-9]*.*) ${PROXY_PREFIX}/proxyRedirect=$1 RV`

图 17-3 待删除内容

```
494 <VirtualHost *:21201>
495 ServerName https://192.168.0.175:21201
496 SSLProxyEngine On
497 ProxyRequests Off
498 TraceEnable off
499 ProxyTimeout 1200
500 RewriteEngine On
501 ProxyHTMLEnable On
502 # LogLevel: alert:warn:error:crit
503 RewriteMap proxylist dbm:/opt/bigdata/apache-httpd-2.4.26/conf/proxylist.dbm
504
505 SetEnv PROXY_PREFIX=https://192.168.0.175:20026
506 ProxyHTMLURMap (https?:\v/[^\:]*:[0-9]*.*) ${PROXY_PREFIX}/proxyRedirect=$1 RV
507
508 RewriteRule ^(\./.*)$ ${proxylist:Hue}$1 [E=TARGET_PATH:$1.L,P]
509
510 Header edit Location ^(?:https://192.168.0.175:20009|https://192.168.0.175:21201|http[s]?://[^\:]*:[0-9]*$) https://192.168.0.175:21201$1
511
512 ProxyPassReverseCookiePath / / interpolate
513
```

6. 退出并保存修改。
7. 再次打开httpd.conf文件，搜索proxy\_hue\_port，并删除如下内容。  
`ProxyHTMLEnable On`  
`SetEnv PROXY_PREFIX=https://[proxy_ip]:[proxy_port]`  
`ProxyHTMLURMap (https?:\v/[^\:]*:[0-9]*.*) ${PROXY_PREFIX}/proxyRedirect=$1 RV`

图 17-4 待删除内容

```
493
494 <VirtualHost *:proxy_hue_port>
495 ServerName https://[proxy_ip]:[proxy_hue_port]
496 SSLProxyEngine On
497 ProxyRequests Off
498 TraceEnable Off
499 ProxyTimeout 1200
500 RewriteEngine On
501 ProxyHTMLEnable On
502 # LogLevel: alert:warn:error:crit
503 RewriteMap proxylist dbm:[httpd_home]/conf/proxylist.dbm
504
505 SetEnv PROXY_PREFIX=https://[proxy_ip]:[proxy_port]
506 ProxyHTMLURMap (https?:\v/[^\:]*:[0-9]*.*) ${PROXY_PREFIX}/proxyRedirect=$1 RV
507
508 RewriteRule ^(\./.*)$ ${proxylist:Hue}$1 [E=TARGET_PATH:$1.L,P]
509
510 Header edit Location ^(?:https://[cas_ip]:[cas_port]|https://[proxy_ip]:[proxy_hue_port]|http[s]?://[^\:]*:[0-9]*$) https://[proxy_ip]:[proxy_hue_port]$1
511
512 ProxyPassReverseCookiePath / / interpolate
513
```

8. 退出并保存修改。
9. 执行如下命令重启httpd。  
`sh ${BIGDATA_HOME}/Apache-httpd-*/setup/restarthttpd.sh`
10. 检查备Master节点上的httpd.conf文件是否已修改，若已修改则处理完成，若未修改，参考上述步骤进行修改备Master节点的httpd.conf文件，无需重启httpd。
11. 重新下载excel即可打开。

## 17.11.19 Hue 连接 hiveserver，不释放 session，报错 over max user connections 如何处理？

适用版本：MRS 3.1.0及之前的MRS 3.x版本。

1. 修改两个Hue节点的以下文件：  
`/opt/Bigdata/FusionInsight_Porter_8.*/install/FusionInsight-Hue-*/hue/apps/ beeswax/src/beeswax/models.py`

## 2. 修改文件中的396和404行的值

q = self.filter(owner=user,  
application=application).exclude(guid="").exclude(secret=")改为q =  
self.filter(owner=user,  
application=application).exclude(guid=None).exclude(secret=None)

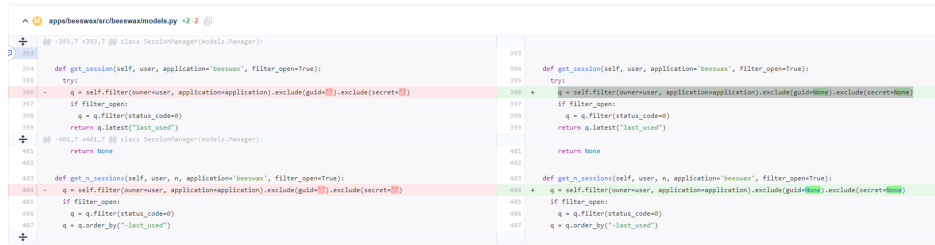

```
394 def get_session(self, user, application='beesax', filter_open=True):
395 try:
396 q = self.filter(owner=user, application=application).exclude(guid="").exclude(secret=")
397 if filter_open:
398 q = q.filter(status_code=0)
399 return q.latest("last_used")
400 except:
401 return None
402
403 def get_session(self, user, application='beesax', filter_open=True):
404 q = self.filter(owner=user, application=application).exclude(guid="").exclude(secret=")
405 if filter_open:
406 q = q.filter(status_code=0)
407 q = q.order_by("-last_used")
408
409 def get_session(self, user, application='beesax', filter_open=True):
410 try:
411 q = self.filter(owner=user, application=application).exclude(guid=None).exclude(secret=None)
412 if filter_open:
413 q = q.filter(status_code=0)
414 return q.latest("last_used")
415 except:
416 return None
417
418 def get_session(self, user, application='beesax', filter_open=True):
419 q = self.filter(owner=user, application=application).exclude(guid=None).exclude(secret=None)
420 if filter_open:
421 q = q.filter(status_code=0)
422 q = q.order_by("-last_used")
```

## 17.11.20 如何重置 Kafka 数据?

删除Kafka topic信息即重置Kafka数据，具体命令请参考：

- 删除topic: `kafka-topics.sh --delete --zookeeper ZooKeeper集群业务IP:2181/kafka --topic topicname`
- 查询所有topic: `kafka-topics.sh --zookeeper ZooKeeper集群业务IP:2181/kafka --list`

执行删除命令后topic数据为空则此topic会立刻被删除，如果有数据则会标记删除，后续Kafka会自行进行实际删除。

## 17.11.21 MRS Kafka 如何查看客户端版本信息?

用如下命令 `--bootstrap-server` 查看新版本客户端信息。

## 17.11.22 Kafka 目前支持的访问协议类型有哪些?

当前支持4种协议类型的访问：PLAINTEXT、SSL、SASL\_PLAINTEXT、SASL\_SSL。

## 17.11.23 消费 kafka topic, 报错: Not Authorized to access group xxx

该问题由于由于集群的Ranger鉴权和集群自带的ACL鉴权冲突导致。Kafka集群使用自带的ACL进行权限访问控制，且集群的Kafka服务也开启Ranger鉴权控制时，该组件所有鉴权将由Ranger统一管理，原鉴权插件设置的权限将会失效，导致ACL权限授权未生效。可通过关闭Kafka的Ranger鉴权并重启Kafka服务来处理该问题。操作步骤如下：

1. 登录FusionInsight Manager页面，选择“集群 > Kafka”。
2. 在服务“概览”页面右上角单击“更多”，选择“停用Ranger鉴权”。在弹出的对话框中输入密码，单击“确定”，操作成功后单击“完成”。
3. 在服务“概览”页面右上角单击“更多”，选择“重启服务”。重启Kafka服务。

## 17.11.24 Kudu 支持的压缩算法有哪些?

Kudu目前支持的压缩算法有snappy、lz4和zlib，默认是lz4。

## 17.11.25 如何查看 Kudu 日志?

1. 登录集群的Master节点。
2. 执行su - omm命令，切换到omm用户。
3. 执行cd /var/log/Bigdata/kudu/命令，进入到“/var/log/Bigdata/kudu/”目录，即可查看Kudu日志信息。

## 17.11.26 新建集群 Kudu 服务异常处理

### 查看 Kudu 服务异常日志

1. 登录MRS管理控制台。
2. 单击集群名称进入集群详情页面。
3. 选择“组件管理 > Kudu > 实例”，找到异常实例所属的IP。  
若集群详情页面没有“组件管理”页签，请先完成IAM用户同步（在集群详情页的“概览”页签，单击“IAM用户同步”右侧的“同步”进行IAM用户同步）。
4. 登录异常实例IP所在节点，查看Kudu日志。

```
cd /var/log/Bigdata/Kudu
[root@node-master1AERu kudu]# ls
healthchecklog runninglog startlog
```

其中healthchecklog 目录保存Kudu健康检查日志，startlog保存启动日志，runninglog保存Kudu进程运行日志。

```
[root@node-master1AERu logs]# pwd
/var/log/Bigdata/kudu/runninglog/master/logs
[root@node-master1AERu logs]# ls -al
kudu-master.ERROR kudu-master.INFO kudu-master.WARNING
```

运行日志分ERROR, INFO, WARNING三类，每类会单独打印到相应的文件中，通过cat命令即可查看。

### 已知 Kudu 服务异常处理

日志/var/log/Bigdata/kudu/runninglog/master/logs/kudu-master.INFO 出现异常打印

```
"Unable to init master catalog manager: not found: Unable to initialize catalog manager: Failed to initialize sys tables async: Unable to load consensus metadata for tablet 000000000000000000000000: xxx"
```

如果该异常是Kudu 服务初次安装时出现，可能是KuduMaster没能同时启动，造成数据不一样导致启动失败。可以通过如下步骤清空数据目录，重启Kudu服务解决。若非初次安装，清空数据目录会造成数据丢失，请先进行数据迁移再进行数据目录清空操作慎重操作。

1. 查找数据目录 fs\_data\_dir, fs\_wal\_dir, fs\_meta\_dir。  
**find /opt -name master.gflagfile**  
**cat /opt/Bigdata/FusionInsight\_Kudu\_\*/\*\_KuduMaster/etc/master.gflagfile | grep fs\_**
2. 在集群详情页面选择“组件管理 > Kudu”，单击“停止服务”。
3. 在所有KuduMaster, KuduTserver的节点清空 Kudu 数据目录，如下命令以两个数据盘为例，具体命令请以实际情况为准。  
**rm -Rvf /srv/Bigdata/data1/kudu, rm -Rvf /srv/Bigdata/data2/kudu**
4. 在集群详情页面选择“组件管理 > Kudu”，单击“更多 > 重启服务”。

- 5. 查看Kudu服务状态和日志。

## 17.11.27 OpenTSDB 是否支持 python 的接口?

OpenTSDB基于HTTP提供了访问其的RESTful接口，而RESTful接口本身具有语言无关性的特点，凡是支持HTTP请求的语言都可以对接OpenTSDB，所以OpenTSDB支持python的接口。

## 17.11.28 Presto 如何配置其他数据源?

本指导以mysql为例。

- MRS 1.x及MRS 3.x版本。
  - 登录MRS管理控制台。
  - 单击集群名称进入集群详情页面。
  - 选择“组件管理 > Presto”。设置“参数类别”为“全部配置”，进入Presto配置界面修改参数配置。
  - 搜索“connector-customize”配置。
  - 按照配置项说明填写对应参数。

名称: mysql.connector.name

值: mysql



- 填写connector-customize参数名称和参数值。

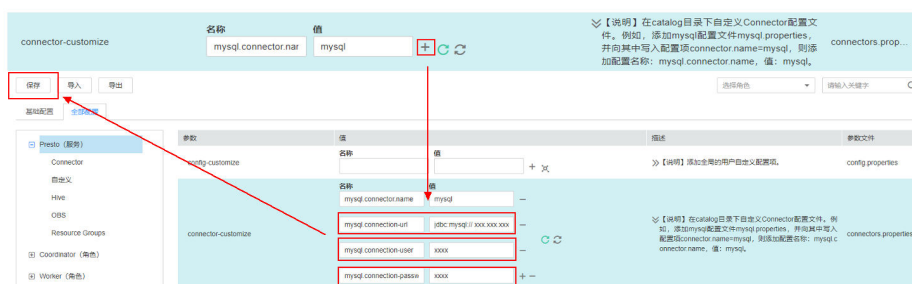

名称	值	参数说明
mysql.connection-url	jdbc:mysql:// xxx.xxx.xxx.xxx:3306	数据库连接池
mysql.connection-user	xxxx	数据库登录用户名
mysql.connection-password	xxxx	数据库密码

- 重启Presto服务。

- h. 启用Kerberos认证的集群，执行以下命令连接本集群的Presto Server。  
**presto\_cli.sh --krb5-config-path {krb5.conf文件路径} --krb5-principal {用户principal} --krb5-keytab-path {user.keytab文件路径} --user {presto用户名}**
- i. 登录Presto后执行**show catalogs**命令，确认可以查询Presto的数据源列表mysql。

```
[root@node-master2uoHG bin]# ./presto_cli.sh
--server http://15...20
show catalogs;
Catalog

hive
jmx
mysql
system
tpcds
tpch
(6 rows)

Query 20220422_121338_00002_ra2vb, FINISHED, 3 nodes
Splits: 53 total, 53 done (100.00%)
0:00 [0 rows, 0B] [0 rows/s, 0B/s]
```

执行**show schemas from mysql**命令即可查询mysql数据库。

- MRS 2.x版本。
  - a. 创建mysql.properties配置文件，内容如下：  
connector.name=mysql  
connection-url=jdbc:mysql://mysqlip:3306  
connection-user=用户名  
connection-password=密码
  - 📖 说明
    - mysqlip为mysql实例ip，需要和mrs网络互通。
    - 用户名和密码为登录mysql的用户名和密码。
  - b. 分别上传配置文件到master节点（Coordinator实例所在节点）的/opt/Bigdata/MRS\_Current/1\_14\_Coordinator/etc/catalog/和core节点的/opt/Bigdata/MRS\_Current/1\_14\_Worker/etc/catalog/目录下（路径以集群实际路径为准），文件属组改为omm:wheel。
  - c. 重启Presto服务。

## 17.11.29 MRS 如何连接 spark-shell

1. 用root用户登录集群Master节点。
2. 配置环境变量。  
**source /opt/client/bigdata\_env**
3. 如果当前集群已启用Kerberos认证，执行以下命令认证当前用户。如果当前集群未启用Kerberos认证，则无需执行此命令。  
**kinit MRS集群用户**  
例如：
  - 开发用户为“机机”用户时请执行：**kinit -kt user.keytab sparkuser**
  - 开发用户为“人机”用户时请执行：**kinit sparkuser**
4. 执行如下命令连接Spark组件的客户端。  
**spark-shell**

## 17.11.30 MRS 如何连接 spark-beeline

1. 用root用户登录集群Master节点。
2. 配置环境变量。
3. 如果当前集群已启用Kerberos认证，执行以下命令认证当前用户。如果当前集群未启用Kerberos认证，则无需执行此命令。

```
kinit MRS集群用户
```

例如：

- 开发用户为“机机”用户时请执行：kinit -kt user.keytab sparkuser
- 开发用户为“人机”用户时请执行：kinit sparkuser

4. 执行如下命令连接Spark组件的客户端。

```
spark-beeline
```

5. 在spark-beeline中执行命令，例如在obs://mrs-word001/table/目录中创建表test。

```
create table test(id int) location 'obs://mrs-word001/table/';
```

6. 执行如下命令查询所有表，返回结果中存在表test，即表示访问OBS成功。

```
show tables;
```

图 17-5 Spark 验证返回已创建的表名

```
0: jdbc:hive2://ha-cluster/default> create table test(id int) location 'obs://mrs-word001/table/';
+-----+
| Result |
+-----+
+-----+
No rows selected (2.515 seconds)
0: jdbc:hive2://ha-cluster/default> show tables;
+-----+
| database | tableName | isTemporary |
+-----+
| default | test | false |
| default | test_obs | false |
+-----+
2 rows selected (0.127 seconds)
```

7. 使用“Ctrl + C”退出spark beeline。

## 17.11.31 spark job 对应的执行日志保存在哪里？

- spark job没有完成的任务日志保存在Core节点的/srv/BigData/hadoop/data1/nm/containerlogs/
- spark job完成的任务日志保存在HDFS的/tmp/logs/用户名/logs

## 17.11.32 MRS 的 Storm 集群提交任务时如何指定日志路径？

客户可以根据自己的需求，修改MRS的流式Core节点上的/opt/Bigdata/MRS\_XXX / 1\_XX\_Supervisor/etc/worker.xml文件，将标签filename的值设定为客户需要的路径，然后在Manager页面重启对应实例。

建议客户尽量不要修改MRS默认的日志配置，可能会造成日志系统异常。

## 17.11.33 Yarn 的 ResourceManager 配置是否正常？

**步骤1** 登录MRS Manager页面，选择“服务管理 > Yarn > 实例”。



- 步骤2** 分别单击两个ResourceManager名称，选择“更多 > 同步配置”，并选择不勾选“重启配置过期的服务或实例。”。
- 步骤3** 单击“是”进行配置同步。
- 步骤4** 以root用户分别登录Master节点。
- 步骤5** 执行`cd /opt/Bigdata/MRS_Current/*_*_ResourceManager/etc_UPDATED/`命令进入etc\_UPDATED目录。
- 步骤6** 执行`grep '\.queues' capacity-scheduler.xml -A2`找到配置的所有队列，并检查队列和Manager页面上看到的队列是否一一对应。

root-default在Manager页面隐藏，在页面看不到属于正常现象。

```
[omm@node-master111ZA etc]$
[omm@node-master111ZA etc]$ grep '\.queues' capacity-scheduler.xml -A2
<name>yarn.scheduler.capacity.root.queues</name>
<value>default,root-default,launcher-job,test1,test2,test3,test4</value>
</property>
[omm@node-master111ZA etc]$
[omm@node-master111ZA etc]$
```

- 步骤7** 执行`grep '\.capacity</name>' capacity-scheduler.xml -A2`找出各队列配置的值，检查每个队列配置的值是否和Manager上看到的一致。并检查所有队列配置的值之和是否是100。

- 是，则说明配置正常。
- 否，则说明配置异常，请执行后续步骤修复。

```
[omm@node-master111ZA etc]$
[omm@node-master111ZA etc]$ grep '\.capacity</name>' capacity-scheduler.xml -A2
<name>yarn.scheduler.capacity.root.root-default.accessible-node-labels.zhaolu.capacity</name>
<value>0.0</value>
</property>
--
<name>yarn.scheduler.capacity.root.launcher-job.capacity</name>
<value>10</value>
</property>
--
<name>yarn.scheduler.capacity.root.accessible-node-labels.zhaolu.capacity</name>
<value>100</value>
</property>
--
<name>yarn.scheduler.capacity.root.test1.capacity</name>
<value>10</value>
</property>
--
<name>yarn.scheduler.capacity.root.test2.capacity</name>
<value>10</value>
</property>
--
<name>yarn.scheduler.capacity.root.test3.capacity</name>
<value>10</value>
</property>
--
<name>yarn.scheduler.capacity.root.capacity</name>
<value>100</value>
</property>
--
<name>yarn.scheduler.capacity.root.root-default.capacity</name>
<value>40.0</value>
</property>
--
<name>yarn.scheduler.capacity.root.test4.accessible-node-labels.zhaolu.capacity</name>
<value>100</value>
</property>
--
<name>yarn.scheduler.capacity.root.test4.capacity</name>
<value>0</value>
</property>
--
<name>yarn.scheduler.capacity.root.default.capacity</name>
<value>20</value>
</property>
[omm@node-master111ZA etc]$
```

- 步骤8** 登录MRS Manager页面，选择“主机管理”。
- 步骤9** 查找主Master节点，主机名称前带实心五角星的Master节点即为主Master节点。
- 步骤10** 以root用户登录主Master节点。
- 步骤11** 执行su - omm切换到omm用户。
- 步骤12** 执行sh /opt/Bigdata/om-0.0.1/sbin/restart-controller.sh重启Controller。  
请在Manager页面没有其他操作后重启Controller，重启Controller对大数据组件业务无影响。
- 步骤13** 重新执行**步骤1~步骤7**同步ResourceManager的配置并检查配置是否正常。  
配置同步完成后Manager页面可能显示配置过期，该显示不影响业务，是由于组件没有加载最新的配置，待后续组件重启的时会自动加载。
- 结束

## 17.11.34 如何修改 Clickhouse 服务的 allow\_drop\_detached 配置项?

- 步骤1** 用root用户登录Clickhouse客户端所在节点。
- 步骤2** 进入客户端目录，配置环境变量。

```
cd /opt/客户端安装目录
```

```
source bigdata_env
```

- 步骤3** 如果当前集群已启用Kerberos认证，执行以下命令认证当前用户。如果当前集群未启用Kerberos认证，则无需执行此命令。

```
kinit MRS集群用户
```

### 📖 说明

该用户必须具有Clickhouse管理员权限。

- 步骤4** 执行命令clickhouse client --host 192.168.42.90 --secure -m，其中192.168.42.90为ClickHouseServer实例节点IP，执行结果如下：

```
[root@server-2110082001-0017 hadoopclient]# clickhouse client --host 192.168.42.90 --secure -m
ClickHouse client version 21.3.4.25.
Connecting to 192.168.42.90:21427.
Connected to ClickHouse server version 21.3.4 revision 54447.
```

- 步骤5** 执行命令修改allow\_drop\_detached的值。

例如：设置allow\_drop\_detached=1

```
set allow_drop_detached=1;
```

- 步骤6** 执行如下命令查看allow\_drop\_detached的值：

```
SELECT * FROM system.settings WHERE name = 'allow_drop_detached';
```

```
server-2110081635-0801 :) SELECT * FROM system.settings WHERE name = 'allow_drop_detached';
SELECT *
FROM system.settings
WHERE name = 'allow_drop_detached'
Query id: 8211d1ff-5717-49af-929f-8e4170c6e1d1
+----+-----+-----+-----+-----+-----+-----+-----+
| name | value | changed | description | min | max | readonly | type |
+----+-----+-----+-----+-----+-----+-----+-----+
| allow_drop_detached | 1 | 1 | Allow ALTER TABLE ... DROP DETACHED PART[ITION] ... queries | NULL | NULL | 0 | Bool |
+----+-----+-----+-----+-----+-----+-----+-----+
1 rows in set. Elapsed: 0.004 sec.
```

**步骤7** 执行命令q;退出clickhouse client。

----结束

## 17.11.35 执行 Spark 任务报内存不足告警

### 问题现象

执行Spark任务就会报内存不足告警，告警id：18022，可用内存会陡降到0。

### 处理步骤

在SQL脚本前设置executor参数，限制executor的核数和内存。

例如设置如下：

```
set hive.execution.engine=spark;
set spark.executor.cores=2;
set spark.executor.memory=4G;
set spark.executor.instances=10;
```

参数值大小请根据实际业务情况调整。

## 17.11.36 ClickHouse 占用大量 CPU，一直不下降

### 问题现象

客户使用ClickHouse，执行了大量的update操作。ClickHouse集群使用此操作会比较占用资源，而且如果失败了会不断重试，大量的失败语句在不断重试导致占用大量的CPU。

### 处理步骤

在ZooKeeper中把存在的数据删除掉，然后释放掉update语句。

## 17.11.37 ClickHouse 如何开启 Map 类型？

**步骤1** 使用root用户登录主Master节点。

**步骤2** 修改“/opt/Bigdata/components/current/ClickHouse/configurations.xml”配置文件，开启用户参数自定义：

**vim /opt/Bigdata/components/current/ClickHouse/configurations.xml**

修改“hidden”为“advanced”保存退出，如下加粗部分：

```
<property type="hidden" scope="all" classification="Customization"
classdesc="RESID_CLICKHOUSE_CONF_0056">
 <name>_clickhouse.custom_content.key</name>
 <value>_user-xml-content</value>
</property>
<property type="advanced" scope="all" classification="Customization"
classdesc="RESID_CLICKHOUSE_CONF_0056">
 <name>_user-xml-content</name>
 <value vType="text" checker="clickhouse.xmlformat"><yandex></yandex></value>
 <description>RESID_CLICKHOUSE_CONF_0025</description>
</property>
```

**步骤3** 切换为omm用户，重启controller服务。

```
su - omm
```

```
sh /opt/Bigdata/om-server/om/sbin/restart-controller.sh
```

**步骤4** 登录FusionInsight Manager页面，选择“集群 > 服务 > ClickHouse > 配置 > 全部配置 > ClickHouseServer (角色) > 自定义”，在“\_user-xml-content”配置项中添加如下内容：

```
<yandex>
 <profiles>
 <default>
 <allow_experimental_map_type>1</allow_experimental_map_type>
 </default>
 </profiles>
</yandex>
```

**步骤5** 单击“保存”，保存配置。

**步骤6** 选择“集群 > 服务 > ClickHouse”，单击右上角的“更多 > 重启服务”，重启Clickhouse服务。

----结束

## 17.11.38 SparkSQL 访问 hive 分区表大量调用 OBS 接口

### 问题背景

使用SparkSql访问hive的一个数据存放于OBS的一个分区表，但是运行速度却很慢，并且会大量调用OBS的查询接口。

SQL样例：

```
select a,b,c from test where b=xxx
```

### 原因分析

按照设定，任务应该只扫描b=xxx的分区，但是查看任务日志可以发现，实际上任务却扫描了所有的分区再来计算b=xxx的数据，因此任务计算的很慢。并且因为需要扫描所有文件，会有大量的OBS请求发送。

MRS默认开启基于分区统计信息的执行计划优化，相当于自动执行Analyze Table（默认开启的设置方法为spark.sql.statistics.fallBackToHdfs=true，可通过配置为false关闭）。开启后，SQL执行过程中会扫描表的分区统计信息，并作为执行计划中的代价估算，例如对于代价评估中识别的小表，会广播小表放在内存中广播到各个节点上，进行join操作，大大节省shuffle时间。此开关对于Join场景有较大的性能优化，但是会带来OBS调用量的增加。

### 处理步骤

在SparkSQL中设置以下参数后再运行：

```
set spark.sql.statistics.fallBackToHdfs=false;
```

或者在启动之前使用--conf设置这个值为false：

```
--conf spark.sql.statistics.fallBackToHdfs=false
```

## 17.12 API 使用类

## 17.12.1 使用调整集群节点接口时参数 node\_id 如何配置？

使用调整集群节点接口时，参数node\_id的值固定为node\_orderadd，直接填固定值即可。

## 17.13 集群管理类

### 17.13.1 如何查看所有集群？

MRS所有的集群都展示在“集群列表”页面中，进入“集群列表”页面，可查看所有集群。集群数量较多时，可采用翻页显示，您可以查看任何状态下的集群。

- 现有集群：包括除了“失败”和“已删除”状态以外的所有集群。
- 历史集群：仅包含“已删除”状态的集群，目前界面只显示6个月内创建且已删除的集群，若需要查看6个月以前删除的集群，请联系技术支持人员。
- 失败任务管理：仅包含“失败”状态的任务。
  - 集群创建失败的任务
  - 集群删除失败的任务
  - 集群扩容失败的任务
  - 集群缩容失败的任务

### 17.13.2 如何查看日志信息？

“操作日志”页面记录了用户对集群和作业的操作的日志信息。目前，MRS界面记录的日志信息分为以下几类：

- 集群操作
  - 创建集群、删除集群、扩容集群和缩容集群等操作
  - 创建目录、删除目录和删除文件等操作
- 作业操作：创建作业、停止作业和删除作业等操作
- 数据操作：IAM用户任务、新增用户、新增用户组等操作

记录用户操作的日志信息如图17-6所示：

图 17-6 日志信息

操作类型	操作IP	操作内容	时间
集群操作	10.63.167.82	创建id为0bb2a919-666d-40c0-8cb1-a3486431aae6，名字为bigdata_xq318的集群	2016-03-18 17:17:46
集群操作	10.57.99.128	删除id为e92e5dc7-34c1-449d-b353-3651853e7631,名字为bigdata_DVwu的集群	2016-03-10 16:45:24
作业操作	10.63.167.82	提交作业,作业id:f591520b-c632-4f33-9d2f063e942e93a2,作业名:distop,集群id:e92e5dc7-34c1-449d-b353-3651853e7631	2016-03-10 10:26:28
作业操作	10.63.167.82	提交作业,作业id:d8a58879-72d4-4ebb-84fb-0eca09b1c981,作业名:job_spark,集群id:e92e5dc7-34c1-449d-b353-3651853e7631	2016-03-07 11:02:28
作业操作	10.63.167.82	提交作业,作业id:bab88cc1-df9e-4735-b6f8-db190f0303295,作业名:mr_01,集群id:e92e5dc7-34c1-449d-b353-3651853e7631	2016-03-07 10:52:37
作业操作	10.63.195.73	提交作业,作业id:f346875e-9bd9-42e1-a7f1-422133605b3d,作业名:sparkSql,集群id:e92e5dc7-34c1-449d-b353-3651853e7631	2016-02-23 11:23:22
集群操作	10.63.195.73	创建id为e92e5dc7-34c1-449d-b353-3651853e7631，名字为bigdata_DVwu的集群	2016-02-23 11:05:24

### 17.13.3 如何查看集群配置信息？

- 集群创建完成后在MRS控制台单击集群名称进入集群基本信息页面，可以查看到集群的基本配置信息。其中，节点的实例规格和容量决定了该集群对数据的分析处理能力。节点实例规格越高，容量越大，集群运行速度越快，分析处理能力越强，相应的成本也越高。
- 在基本信息页面，单击“前往Manager”，跳转至MRS集群管理页面。用户可在集群管理页面查看和处理告警信息、修改集群配置等。

### 17.13.4 如何在 MRS 集群中安装 Kafka，Flume 组件？

已经创建的MRS 3.1.0及之前版本集群不支持安装组件。Kafka和Flume为流式集群的组件，如果要安装Kafka和Flume组件，则需要创建流式集群或者混合集群并选择该组件。

### 17.13.5 如何停止 MRS 集群？

如果想停止MRS集群，可以在“节点管理”页面，单击各个节点名称，进入“弹性云服务器”页面，选择“关机”即可。

### 17.13.6 MRS 支持数据盘扩容吗？

MRS支持数据盘扩容，建议选择业务量较低时进行数据扩容，云硬盘扩容以后，仅扩大了云硬盘的存储容量，还需要登录云服务器自行扩展分区和文件系统。MRS节点均使用公共镜像安装，支持“正在使用”状态云硬盘扩容。

### 17.13.7 现有集群如何增加组件？

已经创建的MRS 3.1.0及之前版本集群暂不支持组件的添加和移除，建议重新创建MRS集群并包含所需组件。

### 17.13.8 MRS 集群中安装的组件能否删除？

已经创建的MRS 3.1.0及之前版本集群中的组件不可以删除，如果不使用的话可以登录Manager页面在服务管理中找到对应的组件将其停止。

### 17.13.9 MRS 是否支持变更 MRS 集群节点？

MRS管理控制台不支持变更集群节点，也不建议用户在ECS管理控制台直接修改MRS集群节点。如果手动在ECS管理控制台对集群节点执行停止ECS、删除ECS、修改或重装ECS操作系统，以及修改ECS规格的操作，可能影响集群稳定运行。

如果您对MRS集群节点进行了上述操作，MRS会自动识别并直接删除发生变更的集群节点。您可以登录MRS管理控制台，通过扩容恢复已经删除的节点。请勿在扩容过程中对正在扩容的节点进行操作。

### 17.13.10 如何取消集群风险告警

1. 登录MRS服务控制台。
2. 单击集群名称进入集群详情页面。
3. 选择“告警管理 > 消息订阅规则”。
4. 在待修改的规则所在行的“操作”列单击“编辑”，在“订阅规则”中取消对应风险告警。

5. 单击“确定”完成修改。

### 17.13.11 为什么 MRS 集群显示的资源池内存小于实际集群内存?

在MRS集群中，MRS默认为Yarn服务分配集群内存的50%，用户从逻辑上对Yarn服务的节点按照资源池进行分区管理，所以集群中显示的资源池总内存仅有集群总内存的50%。

### 17.13.12 如何配置 Knox 内存?

**步骤1** 以root用户登录集群Master节点。

**步骤2** 在Master节点执行如下命令打开gateway.sh文件。

```
su omm
```

```
vim /opt/knox/bin/gateway.sh
```

**步骤3** 将“APP\_MEM\_OPTS=""”修改为“APP\_MEM\_OPTS="-Xms256m -Xmx768m"”保存并退出文件。

**步骤4** 在Master节点执行如下命令重启knox进程。

```
sh /opt/knox/bin/gateway.sh stop
```

```
sh /opt/knox/bin/gateway.sh start
```

**步骤5** 在其他Master节点上重复执行如上步骤。

**步骤6** 执行ps -ef |grep knox命令可查看已设置的内存信息。

图 17-7 Knox 内存

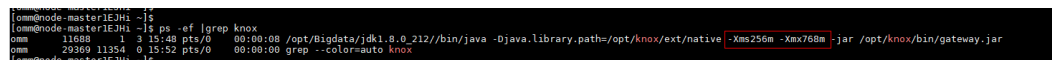

```
omm@node-master1E3H1:~$ ps -ef |grep knox
omm 11688 1 3 15:48 pts/0 00:00:08 /opt/Bigdata/jdk1.8.0_212/bin/java -Djava.library.path=/opt/knox/ext/native -Xms256m -Xmx768m -jar /opt/knox/bin/gateway.jar
omm 29369 0 35:52 pts/0 00:00:00 grep --color=auto knox
omm@node-master1E3H1:~$
```

----结束

### 17.13.13 MRS 集群安装的 Python 版本是多少?

以root用户登录任意一个Master节点，然后执行Python3即可获取MRS集群安装的python版本。

### 17.13.14 如何查看各组件配置文件路径?

常用组件配置文件路径如下所示：

组件	配置文件目录
ClickHouse	客户端安装路径/ClickHouse/clickhouse/config
Flink	客户端安装路径/Flink/flink/conf
Flume	Flume客户端安装目录/fusioninsight-flume-xxx/conf
HBase	客户端安装路径/HBase/hbase/conf
HDFS	客户端安装路径/HDFS/hadoop/etc/hadoop

组件	配置文件目录
Hive	客户端安装路径/Hive/config
Hudi	客户端安装路径/Hudi/hudi/conf
Kafka	客户端安装路径/Kafka/kafka/config
Loader	<ul style="list-style-type: none"><li>客户端安装路径/Loader/loader-tools-xxx/loader-tool/conf</li><li>客户端安装路径/Loader/loader-tools-xxx/schedule-tool/conf</li><li>客户端安装路径/Loader/loader-tools-xxx/shell-client/conf</li><li>客户端安装路径/Loader/loader-tools-xxx/sqoop-shell/conf</li></ul>
Oozie	客户端安装路径/Oozie/oozie-client-xxx/conf
Spark2x	客户端安装路径/Spark2x/spark/conf
Yarn	客户端安装路径/Yarn/config
ZooKeeper	客户端安装路径/Zookeeper/zookeeper/conf

### 17.13.15 MRS 节点时间不正确

- 若集群内节点时间不正确，请分别登录集群内时间不正确的节点，并从步骤2开始执行。
  - 若集群内节点与集群外节点时间不同步，请登录集群外节点，并从步骤1开始执行。
- 执行 `vi /etc/ntp.conf` 命令编辑NTP客户端配置文件，并增加MRS集群中Master节点的IP并注释掉其他server的地址。

```
server master1_ip prefer
server master2_ip
```



图 17-8 增加 Master 节点的 IP

```
For more information about this file, see the man pages
ntp.conf(5), ntp_acc(5), ntp_auth(5), ntp_clock(5), ntp_misc(5), ntp_mon(5).

driftfile /var/lib/ntp/drift

Permit time synchronization with our time source, but do not
permit the source to query or modify the service on this system.
restrict default nomodify notrap nopeer noquery

Permit all access over the loopback interface. This could
be tightened as well, but to do so would effect some of
the administrative functions.
restrict 127.0.0.1
restrict ::1

Hosts on local network are less restricted.
#restrict 192.168.1.0 mask 255.255.255.0 nomodify notrap

Use public servers from the pool.ntp.org project.
Please consider joining the pool (http://www.pool.ntp.org/join.html).
#server 0.centos.pool.ntp.org iburst
#server 1.centos.pool.ntp.org iburst
#server 2.centos.pool.ntp.org iburst
#server 3.centos.pool.ntp.org iburst
#server 10.9.2.38 prefer
#server 10.9.2.39
#broadcast 192.168.1.255 autokey # broadcast server
#broadcastclient # broadcast client
#broadcast 224.0.1.1 autokey # multicast server
#multicastclient 224.0.1.1 # multicast client
#manycastserver 239.255.254.254 # manycast server
#manycastclient 239.255.254.254 autokey # manycast client

Enable public key cryptography.
#crypto
```

2. 执行`service ntpd stop`命令关闭NTP服务。
3. 执行`/usr/sbin/ntpdate 主Master节点的IP地址`命令手动同步一次时间。
4. 执行`service ntpd start`或`systemctl restart ntpd`命令启动NTP服务。
5. 执行`ntpstat`命令查看时间同步结果。

### 17.13.16 如何查询 MRS 节点的启动时间

登录当前节点，执行如下命令查询节点启动时间：

```
date -d "$(awk -F '{print $1}' /proc/uptime) second ago" +"%Y-%m-%d %H:%M:%S"
[root@server-2110082001-0018 ~]#date -d "$(awk -F '{print $1}' /proc/uptime) second ago" +"%Y-%m-%d %H:%M:%S"
2021-12-13 15:56:23
```

### 17.13.17 节点互信异常如何处理？

当Manager报“ALM-12066 节点间互信失效”告警，或者发现节点间无ssh互信时，可参考如下步骤操作。

1. 分别在互信集群的两端节点执行`ssh-add -l`确认是否有identities信息。

```
[omm@node-group-2eU40 ~]$
[omm@node-group-2eU40 ~]$
[omm@node-group-2eU40 ~]$
[omm@node-group-2eU40 ~]$ ll .ssh/
total 32
srw----- 1 omm wheel 0 Dec 29 14:17 agent.pid
-rw----- 1 omm wheel 12901 Mar 9 14:48 authorized_keys
-rw----- 1 omm wheel 54 Sep 24 11:42 config
-rw----- 1 omm wheel 1766 Sep 24 11:43 id_rsa
-rw----- 1 omm wheel 402 Sep 24 11:42 id_rsa.pub
-rw----- 1 omm wheel 88 Jun 8 2020 id_rsa.sha256
[omm@node-group-2eU40 ~]$
[omm@node-group-2eU40 ~]$ ssh-add -l
The agent has no identities.
[omm@node-group-2eU40 ~]$
[omm@node-group-2eU40 ~]$
[omm@node-group-2eU40 ~]$
[omm@node-group-2eU40 ~]$ vim /var/log/Bigdata/nodeagent/
agentlog/ alarmlog/ monitorlog/ scriptlog/
[omm@node-group-2eU40 ~]$ vim /var/log/Bigdata/nodeagent/scriptlog/
agent_alarm_py.log install.log
agent_alarm_py.log.1 installntp.log
```

2. 如果没有identities信息，执行ps -ef|grep ssh-agent找到ssh-agent进程，并kill该进程等待该进程自动重启。

```
[omm@node-group-2eU40 ~]$
[omm@node-group-2eU40 ~]$
[omm@node-group-2eU40 ~]$ ssh-add -l
The agent has no identities.
[omm@node-group-2eU40 ~]$
[omm@node-group-2eU40 ~]$
[omm@node-group-2eU40 ~]$ ps -ef|grep ssh-agent
omm 18729 1 0 14:53 ? 00:00:00 ssh-agent -a /home/omm/.ssh/agent.pid
omm 25098 1 0 14:54 ? 00:00:00 bash /opt/Bigdata/om-agent/nodeagent/bin/ssh-agent-monitor-startup.sh
omm 25206 25098 0 14:54 ? 00:00:00 bash /opt/Bigdata/om-agent/nodeagent/bin/ssh-agent-monitor.sh
omm 27201 4913 0 14:54 pts/0 00:00:00 grep --color=auto ssh-agent
[omm@node-group-2eU40 ~]$
[omm@node-group-2eU40 ~]$
[omm@node-group-2eU40 ~]$ ssh-add -l
```

3. 执行ssh-add -l 查看是否已经添加identities信息，如果已经添加，请手动ssh确认互信是否正常。

```
omm 22276 4913 0 14:53 pts/0 00:00:00 grep --color=auto ssh-agent
[omm@node-group-2eU40 ~]$
[omm@node-group-2eU40 ~]$
[omm@node-group-2eU40 ~]$
[omm@node-group-2eU40 ~]$ ssh-add -l
The agent has no identities.
[omm@node-group-2eU40 ~]$
[omm@node-group-2eU40 ~]$
[omm@node-group-2eU40 ~]$ ps -ef|grep ssh-agent
omm 18729 1 0 14:53 ? 00:00:00 ssh-agent -a /home/omm/.ssh/agent.pid
omm 25098 1 0 14:54 ? 00:00:00 bash /opt/Bigdata/om-agent/nodeagent/bin/ssh-agent-monitor-startup.sh
omm 25206 25098 0 14:54 ? 00:00:00 bash /opt/Bigdata/om-agent/nodeagent/bin/ssh-agent-monitor.sh
omm 27201 4913 0 14:54 pts/0 00:00:00 grep --color=auto ssh-agent
[omm@node-group-2eU40 ~]$
[omm@node-group-2eU40 ~]$
[omm@node-group-2eU40 ~]$ ssh-add -l
2048 SHA256:uChnRubhh1HYxpT0Z1bS0zym1KXm1aFyvn0IMpiZjg /home/omm/.ssh/id_rsa (RSA)
[omm@node-group-2eU40 ~]$
[omm@node-group-2eU40 ~]$
[omm@node-group-2eU40 ~]$ ssh 10.33.109.226
Warning: Permanently added '10.33.109.226' (ECDSA) to the list of known hosts.
```

4. 如果有identities信息，需要确认/home/omm/.ssh/authorized\_keys中是否有对端节点/home/omm/.ssh/id\_rsa.pub文件中的信息，如果没有手动添加对端节点信息。
5. 检查/home/omm/.ssh目录下的文件权限是否正确。
6. 排查日志文件“/var/log/Bigdata/nodeagent/scriptlog/ssh-agent-monitor.log”，
7. 如果用户把omm的家目录删除了，需要联系MRS支撑人员修复。

## 17.13.18 如何调整 manager-executor 进程内存?

### 问题现象

MRS服务在集群的Master1和Master2节点上部署了manager-executor进程，该进程主要用于将管控面对集群的操作进行封装，比如作业的提交、心跳上报、部分告警信息上报、集群创扩缩等操作。当客户从MRS管控面提交作业，随着任务量的增大或者



2. 配置环境变量。  
**source /opt/client/bigdata\_env**
3. 如果当前集群已启用Kerberos认证，执行以下命令认证当前用户，当前用户需要具有创建Hive表的权限。  
**kinit MRS集群用户**  
例如，kinit hiveuser
4. 执行Hive组件的客户端命令。  
**beeline**
5. 在beeline中运行Hive命令，例如：  
**create table test\_obs(a int, b string) row format delimited fields terminated by "," stored as textfile location "obs://test\_obs";**
6. 使用“Ctrl + C”退出hive beeline。

### 17.14.5 开启 Kerberos 认证的集群如何访问 Presto?

1. 用root用户登录集群Master节点。
2. 配置环境变量。  
**source /opt/client/bigdata\_env**
3. 开启Kerberos认证的安全集群访问Presto。
  - a. 登录Manager创建一个拥有“Hive Admin Privilege”权限的角色，例如prestorole。
  - b. 创建一个属于“Presto”和“Hive”组的用户，同时为该用户绑定3.a中创建的角色，例如presto001。
  - c. 认证当前用户。  
**kinit presto001**
  - d. 下载用户认证凭据。
    - MRS Manager界面操作：登录MRS Manager，选择“系统设置 > 用户管理”，单击新增用户所在行的“更多 > 下载认证凭据”。

图 17-9 下载 Presto 用户认证凭据



- e. 解压下载的用户凭证文件，得到“krb5.conf”和“user.keytab”两个文件并放入客户端目录，例如“/opt/client/Presto/”。
- f. 执行如下命令获取用户principal。  
**klist -kt /opt/client/Presto/user.keytab**

- g. 启用Kerberos认证的集群，执行以下命令连接本集群的Presto Server。
- ```
presto_cli.sh --krb5-config-path {krb5.conf文件路径} --krb5-principal {用户principal} --krb5-keytab-path {user.keytab文件路径} --user {presto用户名}
```
- krb5.conf文件路径：请替换为3.e中设置的文件存放路径，例如“/opt/client/Presto/krb5.conf”。
 - user.keytab文件路径：请替换为3.e中设置的文件存放路径，例如“/opt/client/Presto/user.keytab”。
 - 用户principal：请替换为3.f中返回的结果
 - presto用户名：请替换为3.b中创建的用户名，例如“presto001”
- 例如：presto_cli.sh --krb5-config-path /opt/client/Presto/krb5.conf --krb5-principal presto001@xxx.xxx.COM --krb5-keytab-path /opt/client/Presto/user.keytab --user presto001
- h. 在Presto客户端中执行语句创建schema，例如：
- ```
CREATE SCHEMA hive.demo01 WITH (location = 'obs://presto-demo02/');
```
- i. 在该schema中建表，该表的数据即存储在OBS桶内，例如：
- ```
CREATE TABLE hive.demo01.demo_table WITH (format = 'ORC') AS SELECT * FROM tpch.sf1.customer;
```

图 17-10 安全集群 Presto 验证返回结果

```
root@node-master2002:~# if presto_cli.sh --krb5-config-path /opt/client/Presto/krb5.conf --krb5-principal presto001@8085C717F6_486_6763_09C4299AA1.COM --krb5-keytab-path /opt/client/Presto/user.keytab --user presto001
krb5-remote-service-name HTTP --server https://192.168.3.22:7021 --krb5-keytab-path /opt/client/Presto/user.keytab --krb5-principal presto001@8085C717F6_486_6763_09C4299AA1.COM --krb5-config-path /opt/client/Presto/krb5.conf --user presto001
presto> CREATE SCHEMA hive.demo01 WITH (location = 'obs://mrs-word001/presto-demo02/');
CREATE SCHEMA
presto> CREATE TABLE hive.demo01.demo_table WITH (format = 'ORC') AS SELECT * FROM tpch.sf1.customer;
CREATE TABLE: 10000 rows
Query: 2018222105000:0000: [log]: FINISHED, 2 nodes
Spills: 42 total, 40 Spill (100.0%)
Time: [100k rows, 0s] [13.7k rows/s, 60/s]
```

- j. 执行exit退出客户端。

17.14.6 开启 Kerberos 认证的集群如何访问 Spark?

1. 用root用户登录集群Master节点。
2. 配置环境变量。
source /opt/client/bigdata_env
3. 如果当前集群已启用Kerberos认证，执行以下命令认证当前用户。
kinit MRS集群用户
例如：
开发用户为“机机”用户时执行：**kinit -kt user.keytab sparkuser**
开发用户为“人机”用户时执行：**kinit sparkuser**
4. 执行如下命令连接Spark组件客户端。
spark-beeline
5. 在spark-beeline中执行命令，例如在obs://mrs-word001/table/目录中创建表test。
create table test(id int) location 'obs://mrs-word001/table/';
6. 执行如下命令查询所有表，返回结果中存在表test，即表示访问OBS成功。
show tables;

图 17-11 Spark 验证返回已创建的表名

```
0: jdbc:hive2://ha-cluster/default> create table test(id int) location 'obs://mrs-word001/table/';
+-----+
| Result |
+-----+
No rows selected (2.515 seconds)
0: jdbc:hive2://ha-cluster/default> show tables;
+-----+
| database | tableName | isTemporary |
+-----+
| default  | test      | false       |
| default  | test_obs  | false       |
+-----+
2 rows selected (0.127 seconds)
```

7. 使用“Ctrl + C”退出spark beeline。

17.14.7 如何避免 Kerberos 认证过期?

- 对于JAVA应用

在连接HBase、HDFS或者其他大数据组件前，先调用loginUserFromKeytab()创建UGI，然后启动一个定时线程进行检查是否过期并在过期前重新登录。

```
private static void startCheckKeytabTgtAndReloginJob() {
    //10分钟循环 达到距离到期时间一定范围就会更新凭证
    ThreadPool.updateConfigThread.scheduleWithFixedDelay(() -> {
        try {
            UserGroupInformation.getLoginUser().checkTGTAndReloginFromKeytab();
            logger.warn("get tgt:{}", UserGroupInformation.getLoginUser().getTGT());
            logger.warn("Check Kerberos Tgt And Relogin From Keytab Finish.");
        } catch (IOException e) {
            logger.error("Check Kerberos Tgt And Relogin From Keytab Error", e);
        }
    }, 0, 10, TimeUnit.MINUTES);
    logger.warn("Start Check Keytab TGT And Relogin Job Success.");
}
```

- 对于shell方式执行的任务
 - a. 先执行kinit命令认证用户。
 - b. 通过操作系统定时任务或者其他定时任务方式定时执行kinit命令认证用户。
 - c. 提交作业执行大数据任务。
- 对于Spark作业

通过spark-shell、spark-submit、spark-sql方式提交作业，可以直接在命令行中指定Keytab和Principal以获取认证，定期更新登录凭证和授权tokens，避免认证过期，例如：

```
spark-shell --principal spark2x/hadoop.<系统域名>@<系统域名> --keytab $
{BIGDATA_HOME}/FusionInsight_Spark2x_8.1.0.1/install/FusionInsight-
Spark2x-2.4.5/keytab/spark2x/SparkResource/spark2x.keytab --master
yarn
```

17.15 元数据管理

17.15.1 Hive 元数据在哪里查看?

- Hive的元数据存放在MRS服务集群的GaussDB中，可以登录到集群的DBServer主节点上并切换到omm用户，然后执行gsq -p 20051 -U {USER} -W {PASSWD} -d hivemeta查看。
- Hive元数据存放在外部的关系型数据库存储时，请通过如下步骤获取信息：

- a. 集群详情页的“数据连接”右侧单击“点击管理”。
- b. 在弹出页面中查看“数据连接ID”。
- c. 在MRS控制台，单击“数据连接”。
- d. 在数据连接列表中根据集群所关联的数据连接ID查找对应数据连接。
- e. 在对应数据连接的“操作”列单击“编辑”，查看该数据连接所连接的RDS实例及数据库。

18 故障排除

18.1 Web 页面访问类

18.1.1 升级 Python 后，无法登录 MRS Manager 页面

用户问题

升级Python后，登录不进去MRS Manager页面。

问题现象

自行升级Python后，使用admin账号且密码正确的情况下登录不进去MRS Manager页面。

原因分析

用户升级Python版本到Python3.x的过程中，修改了openssl的文件目录权限，导致LdapServer服务无法正常启动，从而引起登录认证失败。

处理步骤

- 步骤1** 以root用户登录集群的Master节点。
- 步骤2** 执行**chmod 755 /usr/bin/openssl**命令，修改**/usr/bin/openssl**的文件目录权限为755。
- 步骤3** 执行**su omm**命令，切换到omm用户。
- 步骤4** 执行**openssl**命令，查看是否能够进入openssl模式。
如果能够成功进入，则表示权限修改成功，如果不能进入，则表示权限未修改成功。
如果权限未修改成功，请检查执行的命令是否正确，或者联系运维人员。
- 步骤5** 权限修改成功后会重启LdapServer服务，请等待LdapServer服务重启成功后，重新登录MRS Manager。
----结束

建议与总结

自行安装的软件建议和系统的分开，系统软件升级可能造成兼容性问题。

18.1.2 用户修改域名后无法登录 MRS Manager 页面

问题现象

用户修改域名后，通过console页面无法登录MRS Manager页面，或者登录MRS Manager页面异常。

问题原因

用户修改域名后，没有刷新executor用户的keytab文件，导致executor进程认证失败后不断循环认证，导致了acs进程内存溢出。

解决方案

步骤1 重启acs进程。

1. 使用root用户登录主管理节点（即MRS集群详情页面“节点管理”页签下实心五角星所在的Master节点）。
2. 执行如下命令重启进程：

```
su - omm  
ps -ef|grep =acs（查找acs进程PID）  
kill -9 PID（PID替换为实际的ID，结束acs进程）
```
3. 等待几分钟后执行命令`ps -ef|grep =acs`查询进程是否已经自动启动。

步骤2 替换executor用户的keytab文件。

1. 登录MRS Manager页面，选择“系统 > 用户”，在executor用户所在的“操作”列，单击“下载认证凭据”，解压后获取keytab文件。
2. 使用root用户登录主管理节点，将获取的keytab替换“/opt/executor/webapps/executor/WEB-INF/classes/user.keytab”文件。

步骤3 替换knox用户的keytab和conf文件。

1. 登录MRS Manager页面，选择“系统 > 用户”，在knox用户所在的“操作”列，单击“下载认证凭据”，解压后获取keytab和conf文件。
2. 使用root用户登录主管理节点，将获取的keytab替换“/opt/knox/conf/user.keytab”文件。
3. 修改/opt/knox/conf/krb5JAASLogin.conf中的principal的值，把域名修改为更改后的域名。
4. 将获取的krb5.conf 替换“/opt/knox/conf/krb5.conf”文件。

步骤4 备份原有客户端目录

```
mv {客户端目录} /opt/client_init
```

步骤5 参考章节，重新安装客户端。

步骤6 使用root用户登录主备管理节点，执行如下命令，重启knox进程。

```
su - omm
```

```
ps -ef | grep gateway | grep -v grep ( 查找knox进程PID )
```

```
kill -9 PID ( PID替换为实际的ID, 结束knox进程 )
```

```
/opt/knox/bin/restart-knox.sh ( 启动knox进程 )
```

步骤7 使用root用户登录主备管理节点, 执行如下命令, 重启executor进程。

```
su - omm
```

```
netstat -anp |grep 8181 |grep LISTEN ( 查找executor进程PID )
```

```
kill -9 PID ( PID替换为实际的ID, 结束executor进程 )
```

```
/opt/executor/bin/startup.sh ( 启动executor进程 )
```

```
----结束
```

18.2 集群管理类

18.2.1 缩容 Task 节点失败

用户问题

客户在MRS 2.x集群详情界面执行调整集群, 将Task节点调整成0个, 最终缩容失败。

问题现象

客户在MRS集群详情页面调整集群Task节点, 最终缩容失败, 提示 “This operation is not allowed because the number of instances of NodeManager will be less than the minimum configuration after scale-in, which may cause data loss.”

原因分析

客户将Core节点的NodeManager服务停止了, 导致在检查Task节点退服过程中发现Task如果全部退订, 则将没有NodeManager, 则Yarn服务就不可用, 而MRS判断剩余的NodeManger必须大于等于1才能退服Task节点。

处理步骤

步骤1 勾选Core节点的NodeManager实例, 选择 “更多 > 启动实例” 。

步骤2 在集群列表页面缩容Task节点。

1. 单击集群名称进入集群详情页面, 选择 “节点管理” 。
2. 在Task节点组所在行的 “操作” 列单击 “缩容” 。
3. 单击 “确定” 并在弹出框选择 “是” 。

步骤3 等缩容成功后, 若不想用Core节点的NodeManager再将其停止。

```
----结束
```

建议与总结

Core节点的NodeManager通常不会将其停止，客户不要随意变更集群部署结构。

18.2.2 MRS 集群更换磁盘

用户问题

磁盘无法访问。

问题现象

客户创建本地盘系列MRS集群，其中1个Core节点的磁盘存在硬件损坏，导致读取文件失败。

原因分析

磁盘硬件故障。

处理步骤

📖 说明

该指导适用于MRS 3.x之前版本分析集群，如需为流式集群或混合集群更换磁盘，请联系技术支持处理。

步骤1 登录。

步骤2 选择“主机管理”并单击需要退服主机的“主机名称”，在“角色”列表中单击RegionServer，选择“更多 > 退服”。

步骤3 选择“主机管理”并单击需要退服主机的“主机名称”，在“角色”列表中单击DataNode，选择“更多 > 退服”。

步骤4 选择“主机管理”并单击需要退服主机的“主机名称”，在“角色”列表中单击NodeManager，选择“更多 > 退服”。

📖 说明

该主机下若还有其他实例，请参考该步骤方式进行退服。

步骤5 执行`vim /etc/fstab`命令编辑注释旧磁盘的挂载点。

图 18-1 注释旧磁盘的挂载点

```
[root@node-ana-core001 ~]# vim /etc/fstab
devpts /dev/pts          devpts mode=0620,gid=5 0 0
proc /proc              proc defaults            0 0
sysfs /sys                 sysfs noauto                 0 0
debugfs /sys/kernel/debug  debugfs noauto                0 0
tmpfs /run               tmpfs noauto                 0 0
/dev/disk/by-label/ROOT / ext4 defaults,noatime 1 1
UUID=0f871b41-61e0-4f7f-af54-a03a1bfb3753 /srv/BigData/hadoop/data1 ext4 defaults,noatime,nodiratime 1 0
```

步骤6 迁移旧磁盘上（例如：`/srv/BigData/hadoop/data1/`）的用户自有数据。

步骤7 在集群详情页面，选择“节点管理”。

- 步骤8** 单击待更换磁盘的“节点名称”进入弹性云服务器管理控制台，单击“关机”。
- 步骤9** 联系支持人员在后台更换磁盘。
- 步骤10** 在弹性云服务器管理控制台，单击“开机”，将已更换磁盘的节点开机。
- 步骤11** 执行`fdisk -l`命令，查看新增磁盘。
- 步骤12** 使用`cat /etc/fstab`获取盘符。

图 18-2 获取盘符

```
fstab
[omm@node-master1dGom ~]$ cat /etc/fstab
#
# /etc/fstab
# Created by anaconda on Wed Feb 27 06:58:49 2019
#
# Accessible filesystems, by reference, are maintained under '/dev/disk'
# See man pages fstab(5), findfs(8), mount(8) and/or blkid(8) for more info
#
UUID=b13ee9c8-0ef0-4159-9b90-fc47bde0d464 / ext4 defaults,noatime 1 1
UUID=029408e0-71a6-4f73-b817-42d7049b7595 /srv/BigData ext4 defaults,noatime,nodiratime 1 0
UUID=f9cb8844-dabf-4a69-aff4-587de2fc4d7c /srv/BigData1 ext4 defaults,noatime,nodiratime 1 0
UUID=876e73be-1f80-4466-92b7-01d7c68bbb1b /srv/BigData2 ext4 defaults,noatime,nodiratime 1 0
UUID=0d5fce7f-afd0-420a-b1bb-e5500a1851cd /srv/BigData3 ext4 defaults,noatime,nodiratime 1 0
```

- 步骤13** 使用对应的盘符对新磁盘进行格式化。

例如：`mkfs.ext4 /dev/sdh`

- 步骤14** 执行如下命令挂载新磁盘。

`mount 新磁盘 挂载点`

例如：`mount /dev/sdh /srv/BigData/hadoop/data1`

- 步骤15** 执行如下命令为新磁盘增加omm用户权限。

`chown omm:wheel 挂载点`

例如：`chown -R omm:wheel /srv/BigData/hadoop/data1`

- 步骤16** 在fstab文件中新增新磁盘UUID信息。

1. 使用`blkid`命令查看新磁盘的UUID。

```
[root@node-ana-coreKpoT0003 ~]# blkid
/dev/uda1: LABEL="ROOT" UUID="Zaa97872-11ec-422e-9513-0f28b925ad5e" TYPE="ext4"
/dev/vdb: UUID="e5f652c3-f9af-427f-89da-f2545618688d" TYPE="ext4"
[root@node-ana-coreKpoT0003 ~]#
```

2. 打开“/etc/fstab”文件，新增如下信息：

```
UUID=新盘UUID /srv/BigData/hadoop/data1 ext4 defaults,noatime,nodiratime 1 0
```

- 步骤17** 执行如下命令新建日志目录。

`mkdir -p /srv/BigData/Bigdata`

`chown omm:ficommon /srv/BigData/Bigdata`

`chmod 770 /srv/BigData/Bigdata`

- 步骤18** 登录。

- 步骤19** 选择“主机管理”并单击需要入服主机的“主机名称”，在“角色”列表中单击RegionServer，选择“更多 > 入服”。

- 步骤20** 选择“主机管理”并单击需要入服主机的“主机名称”，在“角色”列表中单击DataNode，选择“更多 > 入服”。

步骤21 选择“主机管理”并单击需要入服主机的“主机名称”，在“角色”列表中单击 NodeManager，选择“更多 > 入服”。

说明

该主机下若还有其他实例，请参考该步骤方式进行入服。

步骤22 选择“服务管理 > HDFS”，在“服务状态”页签的“HDFS概述”模块查看“丢失块数”是否为“0”。

- “丢失块数”是为“0”，则操作完成。
- “丢失块数”不为“0”，请联系支持人员进行处理。

----结束

18.2.3 MRS 备份失败

用户问题

MRS备份总是失败。

问题现象

MRS备份总是失败。

原因分析

备份目录软链接到系统盘，系统盘满了之后备份便会失败。

处理步骤

步骤1 检查备份目录是否软链接到系统盘。

1. 以root用户登录集群主备Master节点。
2. 执行df -h命令查看磁盘情况，检查系统盘的存储情况。
3. 执行ll /srv/BigData/LocalBackup命令，查看备份目录是否软链接到/opt/Bigdata/LocalBackup。

检查备份文件是否软链接到系统盘且系统盘空间是否足够。如果软链接到系统盘且系统盘空间不足，请执行**步骤2**。如果否，说明不是由于系统盘空间不足导致，请联系技术服务。

步骤2 将历史备份数据移到数据盘的新目录中。

1. 以root用户登录Master节点。
2. 执行su - omm命令，切换到omm用户。
3. 执行rm -rf /srv/BigData/LocalBackup命令，删除备份目录软连接。
4. 执行mkdir -p /srv/BigData/LocalBackup命令，创建备份目录。
5. 执行mv /opt/Bigdata/LocalBackup/* /srv/BigData/LocalBackup/命令，将历史备份数据移到新目录。

----结束

18.2.4 Core 节点出现 df 显示的容量和 du 显示的容量不一致

用户问题

Core节点出现df显示的容量和du显示的容量不一致

问题现象

Core节点出现df显示的容量和du显示的容量不一致：

分别使用命令`df -h`和命令`du -sh /srv/BigData/hadoop/data1/`查询得到的/srv/BigData/hadoop/data1/目录磁盘占用量相差较大（大于10G）。

原因分析

使用命令`lsdf |grep deleted`可以查询到此目录下有大量log文件处于deleted状态。

出现此问题的一种情况是长时间运行某些spark任务，任务中的一些container一直运行，并且持续产生日志；spark的executor在打印日志的时候使用了log4j的日志滚动功能，将日志输出到stdout文件下；而container同时也会监控这个文件，导致此文件被两个进程同时监控。当其中一个进程按照配置滚动的时候，删除了最早的日志文件，但是另一个进程依旧占用此文件句柄。从而产生了deleted状态的文件。

处理步骤

将spark的executor日志输出目录修改成其他名称

1. 打开日志配置文件，默认在<客户端地址>/Spark/spark/conf/log4j-executor.properties。
2. 将日志输出文件改名，例如：
log4j.appender.sparklog.File = \${spark.yarn.app.container.log.dir}/stdout改为：
log4j.appender.sparklog.File = \${spark.yarn.app.container.log.dir}/stdout.log
3. 保存退出
4. 重新提交任务。

18.2.5 如何解除关联子网

操作场景

您可根据自身网络需求，解除网络ACL与子网关联。

操作步骤

- 步骤1** 登录管理控制台。
- 步骤2** 在系统首页，单击“网络 > 虚拟私有云”。
- 步骤3** 在左侧导航栏单击“网络ACL”。
- 步骤4** 在右侧在“网络ACL”列表区域，选择网络ACL的名称列，单击您需要修改的“网络ACL名称”进入网络ACL详情页面。
- 步骤5** 在详情页面，单击“关联子网”页签。

步骤6 在“关联子网”页签详情区域，选择对应子网的“操作”列，单击“取消关联”。

步骤7 单击“确认”。

----结束

18.2.6 修改 hostname，导致 MRS 状态异常

用户问题

修改hostname后，MRS状态异常怎么处理？

问题现象

修改hostname，导致MRS状态异常。

原因分析

修改hostname导致兼容性问题 and 故障。

处理步骤

步骤1 以root用户登录集群的任意节点。

步骤2 在集群节点中执行`cat /etc/hosts`命令，查看各个节点的hostname值，根据此值来配置newhostname变量值。

步骤3 在hostname被修改的节点上执行`sudo hostnamectl set-hostname $ {newhostname}`命令，恢复正确的hostname。

📖 说明

`${newhostname}`: 表示新的hostname取值。

步骤4 修改完成后，重新登录修改hostname的节点，查看修改的hostname是否生效。

----结束

18.2.7 如何定位进程被 kill

问题背景与现象

在某环境出现DataNode异常重启，且确认此时未从页面做重启DataNode的操作，需要定位是什么进程kill DataNode服务端进程。

原因分析

常见的进程被异常终止有2种原因：

- **Java进程OOM被Kill**

一般Java进程都会配置OOM Killer，当检测到OOM会自动Kill，OOM日志通常被打印到out日志中，此时可以看运行日志（如DataNode的日志路径为 `/var/log/Bigdata/hdfs/dn/hadoop-omm-datanode-主机名.log`），看是否有OutOfMemory 内存溢出的打印。

- 被其他进程kill，或者人为kill。

排查DataNode运行日志（/var/log/Bigdata/hdfs/dn/hadoop-omm-datanode-主机名.log），是先收到“RECEIVED SIGNAL 15”再健康检查失败。即如下示例中DataNode先于11:04:48被kill，然后过2分钟，于11:06:52启动。

```
2018-12-06 11:04: 48,433 | ERROR | SIGTERM handler | RECEIVED SIGNAL 15: SIGTERM |
LogAdapter.java:69
2018-12-06 11:04:48,436 | INFO | Thread-1 | SHUTDOWN_MSG:
/*****
SHUTDOWN_MSG: Shutting down DataNode at 192-168-235-85/192.168.235.85
*****/
LogAdapter.java:45
2018-12-06 11:06:52,744 | INFO | main | STARTUP_MSG:
```

以上日志说明，DataNode先被其他进程关闭，然后健康检查失败，2分钟后，被NodeAgent启动DataNode进程。

处理步骤

打开操作系统审计日志，给审计日志增加记录kill命令的规则，即可定位是何进程发送的kill命令。

操作影响

- 打印审计日志，会消耗一定操作系统性能，经过分析仅影响不到1%。
- 打印审计日志，会占用一定磁盘空间。该日志打印量不大，MB级别，且默认配置有老化机制和检测磁盘剩余空间机制，不会占满磁盘。

定位方法

在DataNode进程可能发生重启的所有节点，分别执行以下操作。

- 步骤1** 以root用户登录节点，执行**service auditd status**命令，确认该服务状态。

```
Checking for service auditd running
```

如果该服务未启动，执行**service auditd restart**命令重启该服务（无影响，耗时不到1秒）

```
Shutting down auditd done
Starting auditd done
```

- 步骤2** 审计日志临时增加kill命令审计规则。

增加规则：

```
auditctl -a exit,always -F arch=b64 -S kill -S tkill -S tkill -F a!=0 -k process_killed
```

查看规则：

```
auditctl -l
```

- 步骤3** 当进程有异常被kill后，使用**ausearch -k process_killed**命令，可以查询kill历史。

```
[root@aaa ~]# ausearch -k process_killed
----
time->Fri Jul 8 15:43:44 2016
type=CONFIG_CHANGE msg=audit(1467963824.969:48328): auid=0 ses=3514 subj=unconfined_u:system::auditd_t:s0 op=add rule* key="process_killed" list=4 res=1
----
time->Fri Jul 8 15:43:50 2016
type=OBJ_PID msg=audit(1467963830.034:48329): opid=21601 exid=0 uid=0 cses=3965 obj=unconfined_u:unconfined_r:unconfined_t:s0-s0:c0.c1023 ccomm="diskmtd"
type=SYSCALL msg=audit(1467963830.034:48329): arch=c000000e syscall=62 success=yes exit=0 a0=3461 a1=0 a2=0 a3=3461 items=0 ppid=6919 pid=14173 auid=0 uid=0 gid=0 euid=0 egid=0 fsgid=0 fsuid=0 epi=0 egid=0 fsgid=0 tty=pts1 ses=3514 comm="bash" exe="/bin/bash" subj=unconfined_u:unconfined_r:unconfined_t:s0-s0:c0.c1023 key="process_killed"
```

📖 说明

a0是被kill进程的pid（16进制），a1是kill命令的信号量。

----结束

验证方法

步骤1 从MRS页面重启该节点一个实例，如DataNode。

步骤2 执行[ausearch -k process_killed](#)命令，确认是否有日志打印。

例如以下命令[ausearch -k process_killed |grep “.sh”](#)，可以看到是hdfs-daemon-ada* 脚本，关闭的DataNode进程。

```
root@5-148-0-Rigdata# ausearch -k process_killed | grep ".sh"
type=SYSCALL msg=audit(1481077376.223:22099542): arch=080003e syscall=62 success=yes exit=0 a0=78dc a1=f a2=0 a3=78dc item=0 ppid=20873 pid=20880 auid=2000 uid=2000 gid=10 suid=2000 fsuid=2000 euid=10 sgid=10 fsgid=10 tty=ln
one ses=10 comm="hdfs-daemon-ada" exe="/bin/bash" subj=unconfined_u:unconfined_r:unconfined_t:s0-s0:c0.c1023 key="process_killed"
type=SYSCALL msg=audit(1481077376.223:22099543): arch=080003e syscall=62 success=yes exit=0 a0=78dc a1=0 a2=0 a3=ffff7a5d0d80 item=0 ppid=20873 pid=20880 auid=2000 uid=2000 gid=10 suid=2000 fsuid=2000 euid=10 sgid=10 fsgid=1
0 tty=rome1 ses=10 comm="hdfs-daemon-ada" exe="/bin/bash" subj=unconfined_u:unconfined_r:unconfined_t:s0-s0:c0.c1023 key="process_killed"
type=SYSCALL msg=audit(1481077376.223:22099990): arch=080003e syscall=62 success=yes exit=3 a0=78dc a1=0 a2=0 a3=78dc item=0 ppid=20873 pid=20880 auid=2000 uid=2000 gid=10 suid=2000 fsuid=2000 euid=10 sgid=10 fsgid=10 tty=ln
one ses=10 comm="hdfs-daemon-ada" exe="/bin/bash" subj=unconfined_u:unconfined_r:unconfined_t:s0-s0:c0.c1023 key="process_killed"
root@5-148-0-Rigdata#
```

----结束

停止审计kill命令方法

步骤1 执行[service auditd restart](#)命令，即会清理临时增加的kill审计日志。

步骤2 执行[auditctl -l](#)命令，如果没有kill相关信息，即说明已清理该规则。

----结束

18.2.8 MRS 集群使用 pip3 安装 python 包提示网络不可达

用户问题

使用pip3安装python包报错网络不可达。

问题现象

执行[pip3 install](#) 安装python包报错网络不可达。具体如下图所示：

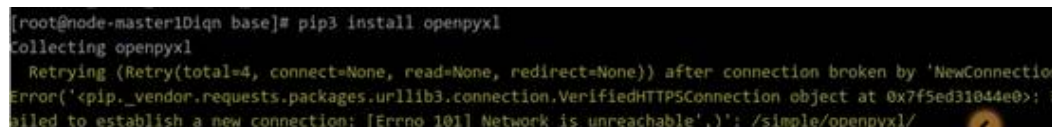

```
[root@node-master1D1qn base]# pip3 install openpyxl
Collecting openpyxl
  Retrying (Retry(total=4, connect=None, read=None, redirect=None)) after connection broken by 'NewConnection
Error(<pip._vendor.requests.packages.urllib3.connection.VerifiedHTTPSConnection object at 0x7f5e331844e0>; f
ailed to establish a new connection: [Errno 101] Network is unreachable',): /simple/openpyxl/
```

原因分析

客户未给Master节点绑定弹性公网IP，造成报错的发生。

处理步骤

步骤1 登录MRS服务管理控制台。

步骤2 选择“集群列表 > 现有集群”，选中当前安装出问题的集群并单击集群名称，进入集群基本信息页面。

步骤3 在“节点管理”页签单击Master节点组中某一Master节点名称，登录到弹性云服务器管理控制台。

步骤4 选择“弹性公网IP”页签，单击“绑定弹性公网IP”为弹性云服务器绑定一个弹性公网IP。

步骤5 登录Master节点执行pip3 install安装python包。

----结束

18.2.9 MRS 集群客户端无法下载

用户问题

在本地的Master主机上想给另外一台远端主机下载一个MRS集群客户端进行使用，但是一直提示网络或者参数有问题

问题现象

在本地的Master主机上想给另外一台远端主机下载一个MRS集群客户端进行使用，但是一直提示网络或者参数有问题

原因分析

- 可能是两台主机处于不同VPC网络中
- 密码填写错误
- 远端主机开启防火墙

处理步骤

- 两台主机处于不同VPC网络中
放开远端主机的22端口
- 密码填写错误
请检查密码是否正确，密码中不能有特殊符号。
- 远端主机开启防火墙
使用规避方案，先将这个MRS集群客户端下载到“服务器端”主机，然后通过linux提供的scp命令远程发送到远端主机。

18.2.10 扩容失败

用户问题

Console界面正常，MRS集群扩容失败

问题现象

Console界面正常，查看MRS Manager界面也无警告无错误，但MRS集群无法扩容报“集群存在非运行状态节点，请稍后重试”的错误。

原因分析

MRS集群的扩缩容要建立在集群处于正常运行的基础上，所以首先要检查集群是否处于正常与否，现在报的是集群存在非运行状态节点，而console界面和MRS Manager

界面都是正常的，所以可能原因就是数据库中集群状态不正常或未刷新导致集群相关节点处于非正常运行状态导致的。

处理步骤

- 步骤1** 登录MRS控制台，单击集群名称进入集群详情页面查看集群状态，确保集群状态为“运行中”。
- 步骤2** 单击“节点管理”，查看所有节点的状态，确保所有节点的状态为“运行中”。
- 步骤3** 登录集群的podMaster节点跳转到MRS的deployer节点，查看api-gateway.log的日志。
1. 用**kubectl get pod -n mrs**命令查看MRS 对应的**deployer**节点的**pod**。
 2. 用**kubectl exec -ti \${deployer节点的pod} -n mrs /bin/bash**命令登录相应的pod，如执行**kubectl exec -ti mrsdeployer-78bc8c76cf-mn9ss -n mrs /bin/bash**命令进入MRS的deployer容器。
 3. 在/opt/cloud/logs/apigateway目录下查看最新的api-gateway.log日志，检索里面的关键信息（如：ERROR, scaling, clusterScaling, HostState, state-check, 集群ID等）查看报错类型。
 4. 根据报错提示信息进行相应处理，然后再次执行扩容操作。
 - 扩容成功，则处理完成。
 - 扩容失败，则执行**步骤4**。
- 步骤4** 用**opt/cloud/mysql -u\${用户名} -P\${端口} -h\${地址} -p\${密码}**登录数据库。
- 步骤5** 执行**select cluster_state from cluster_detail where cluster_id="集群ID";**查看cluster_state。
- cluster_state为2，则集群状态正常，执行**步骤6**。
 - cluster_state不为2，说明集群状态在数据库中异常，可用**update cluster_detail set cluster_state=2 where cluster_id="集群ID";**刷新集群状态，并查看cluster_state。
 - cluster_state为2，则集群状态正常，执行**步骤6**
 - cluster_state不为2，则请联系技术工程师处理。
- 步骤6** 执行**selece host_status from host where cluster_di="clusterID";**命令查询集群主机状态。
- 如果主机状态为started，则处理完成。
 - 如果主机状态不为started，则可执行**update host set host_status='started' where cluster_id="集群ID";**命令更新主机状态到数据库。
 - 如果主机状态为started，则处理完成。
 - 如果主机状态不为started，则请联系技术工程师处理。

---结束

18.2.11 MRS 通过 beeline 执行插入命令的时候出错

用户问题

MRS通过beeline执行插入命令的时出错

问题现象

在hive的beeline中执行**insert into**插入语句的时候会报以下的错误:

```
Mapping run in Tez on Hive transactional table fails when data volume is high with error:
"org.apache.hadoop.hive.ql.lockmgr.LockException Reason: Transaction... already aborted, Hive SQL state
[42000]."
```

原因分析

对于Join操作，由于集群配置不理想和Tez资源设置不合理导致该问题。

处理步骤

可以在beeline上设置配置参数进行解决。

步骤1 设置以下属性以优化性能（建议在集群级别进行更改）

- 设置hive.auto.convert.sortmerge.join = true
- 设置hive.optimize.bucketmapjoin = true
- 设置hive.optimize.bucketmapjoin.sortedmerge = true

步骤2 更改以下内容以调整Tez的资源。

- 设置hive.tez.container.size = {与YARN容器相同的大小}
- 将hive.tez.container.size设置为与YARN容器大小yarn.scheduler.minimum-allocation-mb相同或更小的值（如设置为二分之一或四分之一的值），但不要超过yarn.scheduler.maximum-allocation-mb。

----结束

18.2.12 使用 CDM 迁移数据至 HDFS

用户问题

使用CDM从旧的集群迁移数据至新集群的HDFS过程失败。

问题现象

使用CDM从源HDFS导入目的端HDFS，发现目的端MRS集群故障，NameNode无法启动。

查看日志发现在启动过程中存在Java heap space报错，需要修改NN的JVM参数。

图 18-3 故障日志

```
2020-08-27 11:44:18,327 INFO main 0.029999999329447746% max memory 486.4 MB = 149.4 KB | LightweightGSet.java:397
2020-08-27 11:44:18,328 INFO main capacity = 2^14 = 16384 entries | LightweightGSet.java:402
2020-08-27 11:44:18,330 INFO main Using inode attribute provider: com.huawei.hadoop.adapter.hdfs.plugin.HWInodeAttributeProvider | FSNamesystem.java:914
2020-08-27 11:44:18,337 INFO main Lock on /srv/BigData/namenode/in_use.lock acquired by nodename 6565@node-master2jgrz | Storage.java:905
2020-08-27 11:44:18,637 INFO main Planning to load image: FSImageFile(file=/srv/BigData/namenode/current/fsimage_000000000010002506, ckptTxId=000000000010002506) | FSImage.java:898
2020-08-27 11:44:19,172 INFO main Enable the erasure coding policy RS-6-3-1024k | ErasureCodingPolicyManager.java:410
2020-08-27 11:44:19,175 INFO pool-12-thread-1 Loading 1048576 INodes. | FSImageFormatPBINode.java:336
2020-08-27 11:44:19,175 INFO pool-12-thread-2 Loading 946367 INodes. | FSImageFormatPBINode.java:336
2020-08-27 11:45:33,594 WARN qtp1966124444-31-acceptor-0@62fa7d99-ServerConnector@20b2475a(HTTP/1.1,[http/1.1]){node-master2jgrz:9870} | AbstractConnector.java:544
java.lang.OutOfMemoryError: Java heap space
2020-08-27 11:45:33,601 INFO main Loaded FSImage in 74 seconds. | FSImageFormatProtobuf.java:205
2020-08-27 11:45:33,601 INFO main Loaded image for txid 10002506 from /srv/BigData/namenode/current/fsimage_000000000010002506 | FSImage.java:985
2020-08-27 11:45:36,045 INFO main Reading org.apache.hadoop.hdfs.server.namenode.RedundantEditLogInputStream@3a94964 expecting start txid #10002507 | FSImage.java:920
2020-08-27 11:45:36,045 INFO main Start loading edits file http://node-master2jgrz:8480/getJournal?jid=hacluster6segmentTxId=10002507&storageInfo=-64%3A170286538%3A1598255616336%3Amyhacluster6inProgressOk=true, http://node-master2jgrz:8480/getJournal?jid=hacluster6segmentTxId=10002507&storageInfo=-64%3A170286538%3A1598255616336%3Amyhacluster6inProgressOk=true, http://node-master2jgrz:8480/getJournal?jid=hacluster6segmentTxId=10002507&storageInfo=-64%3A170286538%3A1598255616336%3Amyhacluster6inProgressOk=true, http://node-master2jgrz:8480/getJournal?jid=hacluster6segmentTxId=10002507&storageInfo=-64%3A170286538%3A1598255616336%3Amyhacluster6inProgressOk=true, http://node-master2jgrz:8480/getJournal?jid=hacluster6segmentTxId=10002507&storageInfo=-64%3A170286538%3A1598255616336%3Amyhacluster6inProgressOk=true to transaction ID 10002507 | RedundantEditLogInputStream.java:195
2020-08-27 11:45:36,050 INFO main Fast-forwarding stream http://node-master2jgrz:8480/getJournal?jid=hacluster6segmentTxId=10002507&storageInfo=-64%3A170286538%3A1598255616336%3Amyhacluster6inProgressOk=true, http://node-master2jgrz:8480/getJournal?jid=hacluster6segmentTxId=10002507&storageInfo=-64%3A170286538%3A1598255616336%3Amyhacluster6inProgressOk=true, http://node-master2jgrz:8480/getJournal?jid=hacluster6segmentTxId=10002507&storageInfo=-64%3A170286538%3A1598255616336%3Amyhacluster6inProgressOk=true, http://node-master2jgrz:8480/getJournal?jid=hacluster6segmentTxId=10002507&storageInfo=-64%3A170286538%3A1598255616336%3Amyhacluster6inProgressOk=true to transaction ID 10002507 | RedundantEditLogInputStream.java:195
2020-08-27 11:45:37,253 INFO main replaying edit log: 1/16367 transactions completed. (0%) | FSEditLogLoader.java:329
2020-08-27 11:45:39,687 ERROR main Encountered exception on operation CloseOp [length=0, inodeId=0, path=/ipark/962/2020-01-21/out/094520_晋A30J19_[L].jpg, replication=2, atime=1598439386013, atime=1598439383629, blockSize=134217728, blocks=[blk_1075738958_1998134], permissions=hadoop:fiocommon:rw-r--r--, aclEntries=null, clientNames=, clientMachines=, overwrites=false, storagePolicyId=0, erasureCodingPolicyId=0, opCode=OP_CLOSE, txid=10002508] | FSEditLogLoader.java:305
java.io.FileNotFoundException: File does not exist: /ipark/962/2020-01-21/out/094520_晋A30J19_[L].jpg
at org.apache.hadoop.hdfs.server.namenode.INodeFile.valueOf(INodeFile.java:86)
at org.apache.hadoop.hdfs.server.namenode.FSEditLogLoader.applyEditLogOp(FSEditLogLoader.java:499)
at org.apache.hadoop.hdfs.server.namenode.FSEditLogLoader.loadEditRecords(FSEditLogLoader.java:297)
at org.apache.hadoop.hdfs.server.namenode.FSEditLogLoader.loadEdits(FSEditLogLoader.java:188)
at org.apache.hadoop.hdfs.server.namenode.FSImage.loadEdits(FSImage.java:924)
at org.apache.hadoop.hdfs.server.namenode.FSImage.loadFSImage(FSImage.java:771)
454427,2-9 99%
```

原因分析

客户在使用CDM迁移数据的过程中，HDFS的数据量过大，导致在合并元数据时发生堆栈异常。

处理步骤

- 步骤1 搜索并修改“HDFS->NameNode”中的“GC_OPTS”参数，将其中的“-Xms512M -Xmx512M”两个参数的值根据实际情况调整为较大的值。
 - 步骤2 保存配置并重启受影响的服务或实例。
- 结束

18.2.13 MRS 集群频繁产生告警

用户问题

集群频繁发出Manager主备节点间心跳中断，DBService主备节点间心跳中断，节点故障等告警，偶尔会造成hive不可用。

问题现象

集群频繁发出Manager主备节点间心跳中断，DBService主备节点间心跳中断，节点故障等告警，偶尔会造成hive不可用，影响客户业务。

原因分析

- 1. 在出现告警时间点发现虚拟机发生了重启，告警发生的原因是因虚拟机重启导致的。

```
Macros [omm@node-master1yqIY nodeagent]$ last
omm pts/0 100.125.0.70 Thu Sep 24 10:33 still logged in
omm pts/1 100.125.0.70 Thu Sep 24 09:26 - 09:47 (00:20)
omm pts/0 100.125.0.70 Thu Sep 24 09:22 - 10:21 (00:59)
omm pts/1 100.125.0.70 Wed Sep 23 17:32 - 17:37 (00:05)
root pts/0 10.203.216.102 Wed Sep 23 17:13 - 18:35 (01:21)
omm pts/0 100.125.0.70 Wed Sep 23 16:55 - 16:56 (00:00)
omm pts/0 100.125.0.70 Wed Sep 23 16:20 - 16:25 (00:05)
reboot system boot 4.19.36-vhulk190 Wed Sep 23 16:06 still running
root pts/1 10.203.216.102 Tue Sep 22 19:13 - 19:48 (00:34)
omm pts/0 100.125.0.70 Tue Sep 22 19:08 - 20:03 (00:54)
root pts/0 10.203.216.102 Tue Sep 22 17:03 - 17:52 (00:48)
omm pts/1 100.125.0.70 Tue Sep 22 15:55 - 16:00 (00:05)
```

```
[omm@node-master2WbYp ~]$ last
omm pts/0 10.80.0.56 Thu Sep 24 11:00 still logged in
omm pts/0 10.80.0.56 Thu Sep 24 09:24 - 10:21 (00:56)
omm pts/0 10.80.0.56 Wed Sep 23 17:32 - 17:37 (00:05)
omm pts/0 10.80.0.56 Tue Sep 22 19:15 - 19:15 (00:00)
omm pts/0 10.80.0.56 Tue Sep 22 15:57 - 16:21 (00:23)
omm pts/0 10.80.0.56 Tue Sep 22 15:23 - 15:35 (00:12)
omm pts/0 10.80.0.56 Tue Sep 22 15:07 - 15:12 (00:05)
omm pts/0 10.80.0.56 Tue Sep 22 14:21 - 14:26 (00:05)
omm pts/0 10.80.0.56 Mon Sep 21 10:57 - 11:06 (00:09)
omm pts/0 10.80.0.56 Mon Sep 21 10:42 - 10:56 (00:14)
omm pts/0 10.80.0.56 Thu Sep 17 16:05 - 16:15 (00:10)
omm pts/0 10.80.0.56 Wed Sep 16 20:52 - 20:58 (00:06)
reboot system boot 4.19.36-vhulk190 Wed Sep 16 18:05 still running
omm pts/0 10.80.0.56 Wed Sep 16 15:43 - 16:10 (00:26)
omm pts/0 10.80.0.56 Wed Sep 16 14:35 - 14:53 (00:17)
omm pts/0 10.80.0.56 Wed Sep 16 14:33 - 14:33 (00:00)
omm pts/0 10.80.0.56 Wed Sep 16 14:11 - 14:29 (00:17)
omm pts/0 10.80.0.56 Wed Sep 16 14:02 - 14:09 (00:06)
omm pts/0 10.80.0.56 Wed Sep 16 11:56 - 12:04 (00:08)
omm pts/0 10.80.0.56 Wed Sep 16 11:26 - 11:31 (00:04)
omm pts/0 10.80.0.56 Wed Sep 16 11:09 - 11:24 (00:15)
root pts/0 10.203.230.193 Mon Sep 14 15:54 - 16:30 (00:35)
root pts/0 10.203.172.29 Fri Sep 11 17:15 - 17:45 (00:30)
root pts/0 10.203.172.29 Fri Sep 11 16:53 - 17:12 (00:19)
root tty1 Fri Sep 11 16:23 - 17:25 (01:01)
reboot system boot 4.19.36-vhulk190 Fri Sep 11 10:07 still running
reboot system boot 4.19.36-vhulk190 Thu Aug 27 16:41 still running
root tty1 Thu Aug 20 09:46 - 10:17 (00:30)
reboot system boot 4.19.36-vhulk190 Wed Aug 19 17:48 still running
reboot system boot 4.19.36-vhulk190 Wed Aug 19 17:46 still running
```

- 2. 经OS定位虚拟机发生重启的原因是节点没有可用的内存，系统发生内存溢出触发了oom-killer，当进程处于被调用的状态会使进程处于disk sleep状态，最终导致虚拟机发生重启。

```
mem info:
[344766.903734] MemTotal: 32397404 kB ← 总内存
MemFree: 160404 kB
MemAvailable: 31668 kB
Buffers: 2172 kB
Cached: 2768904 kB
SwapCached: 0 kB
Active: 30328872 kB ← 用户态使用
Inactive: 1035844 kB
Active(anon): 30320852 kB
Inactive(anon): 1004376 kB
Active(file): 8020 kB
Inactive(file): 31468 kB
Unevictable: 0 kB
Mlocked: 0 kB
[344766.903738] SwapTotal: 0 kB
SwapFree: 0 kB
```

```
[344766.904470] 20444 1 212824K 104K S (sleeping) /sbin/getty -o -p -- -u --noclear tty1 linux
[344766.904474] 15011 9241 845712K 1948K S (sleeping) gaussdb: wal sender process REPLICATION node-masterlyqiy(30753) s
[344766.904477] 20394 9241 866276K 326020K D (disk sleep) gaussdb: OMM OMM localhost(35218) FARSE
[344766.904480] 20399 9241 867524K 326732K D (disk sleep) gaussdb: OMM OMM localhost(35222) FARSE
[344766.904484] 29384 1 253256K 1852K S (sleeping) /usr/sbin/sssd -D
[344766.904487] 29453 29384 253144K 2620K R (running) /usr/libexec/sss/sssd_be --domain implicit_files --uid 0 --gid 0 --logger=journald
[344766.904494] 29454 29384 258292K 4004K S (sleeping) /usr/libexec/sss/sssd_be --domain default --uid 0 --gid 0 --logger=journald
[344766.904494] 29512 29384 283272K 2112K S (sleeping) /usr/libexec/sss/sssd_nss --uid 0 --gid 0 --logger=journald
[344766.904498] 29513 29384 243880K 1680K D (disk sleep) /usr/libexec/sss/sssd_pam --uid 0 --gid 0 --logger=journald
[344766.904501] 29527 1 5500276K 323624K S (sleeping) /opt/Bigdata/jdk1.8.0_212//bin/java -cp
/opt/Bigdata/MRS_2.1.0/1_21_JDBCServer/etc/1/opt/Bigdata/security:/opt/Bigdata/MRS_2.1.0/install/FusionInsight-Spark-2.3.2/spark/sbin/./jars/* -Dlog4
-Djava.security.auth.login.config=/o
[344766.904505] 7855 9241 846668K 23736K S (sleeping) gaussdb: OMM OMM localhost(46200) idle
[344766.904509] 25941 9241 859332K 323464K D (disk sleep) gaussdb: OMM OMM localhost(48556) idle
[344766.904512] 25951 9241 857892K 319088K D (disk sleep) gaussdb: OMM OMM localhost(48558) FARSE
[344766.904516] 26004 9241 867192K 324348K D (disk sleep) gaussdb: OMM OMM localhost(48562) idle
[344766.904519] 26108 9241 857940K 323328K D (disk sleep) gaussdb: OMM OMM localhost(48564) FARSE
[344766.904523] 26156 9241 858120K 324052K D (disk sleep) gaussdb: OMM OMM localhost(48570) FARSE
[344766.904527] 26165 9241 846212K 322884K D (disk sleep) gaussdb: OMM OMM localhost(48576) FARSE
[344766.904531] 26172 9241 858180K 322896K D (disk sleep) gaussdb: OMM OMM localhost(48578) FARSE
[344766.904534] 26212 9241 857932K 323148K D (disk sleep) gaussdb: OMM OMM localhost(48580) FARSE
[344766.904538] 26309 9241 859160K 321728K D (disk sleep) gaussdb: OMM OMM localhost(48582) FARSE
[344766.904541] 26362 9241 866236K 322212K D (disk sleep) gaussdb: OMM OMM localhost(48584) FARSE
[344766.904545] 26399 9241 866408K 323184K D (disk sleep) gaussdb: OMM OMM localhost(48588) FARSE
[344766.904548] 26399 9241 857844K 321616K D (disk sleep) gaussdb: OMM OMM localhost(48592) FARSE
[344766.904551] 26404 9241 859044K 322592K D (disk sleep) gaussdb: OMM OMM localhost(48596) FARSE
[344766.904555] 26415 9241 857756K 322528K D (disk sleep) gaussdb: OMM OMM localhost(48600) FARSE
[344766.904558] 26450 9241 858768K 323668K D (disk sleep) gaussdb: OMM OMM localhost(48606) FARSE
[344766.904562] 26452 9241 858072K 323340K D (disk sleep) gaussdb: OMM OMM localhost(48608) FARSE
[344766.904565] 26608 9241 858024K 322328K D (disk sleep) gaussdb: OMM OMM localhost(48610) FARSE
[344766.904568] 27449 9241 866276K 323472K D (disk sleep) gaussdb: OMM OMM localhost(48632) FARSE
[344766.904573] 30030 1 387064K 17424K R (running) /opt/Bigdata/MRS_2.1.0/install/FusionInsight-Hue-3.11.0/hue/build/env/bin/python2.7
/opt/Bigdata/MRS_2.1.0/install/FusionInsight-Hue-3.11.0/hue/build/env/bin/supervisor -p /opt/Bigdata/MRS_2.1.0/install/FusionInsight-Hue-3.11.0/hue/cnf/
[344766.904726] 874 4953 1484K 8K D (disk sleep) /bin/sh /opt/Bigdata/nodeagent/bin/scriptLauncher.sh /opt/Bigdata/MRS_2.1.0/install/dbsservice/sh
[344766.904729] 875 26044 1488K 12K D (disk sleep) /bin/sh /opt/Bigdata/nodeagent/bin/scriptLauncher.sh
/opt/Bigdata/MRS_2.1.0/install/FusionInsight-Hadoop-3.1.1/hadoop/sbin/yarn-resourcemanager-check.sh
[344766.904732] 876 10755 7522420K 670728K D (disk sleep) /opt/Bigdata/jdk1.8.0_212//bin/java -Dprocess.name=nodeagent
-Deetle.application.home.path=/opt/Bigdata/security/config -Dsun.rmi.transport.tcp.responseTimeout=60000 -Djava.library.path=/opt/Bigdata/nodeagent/lib
-XX:ErrorFile=/var/log/Bigdata/nodeagent
[344766.904735] 878 17629 8616200K 1124612K D (disk sleep) /opt/Bigdata/jdk1.8.0_212//bin/java -Djava.security.egd=file:/dev/./urandom -Dprocess.name=contn
-Dstack.conf.dir=-Dcontroller.home=/opt/Bigdata/cm-0.0.1 -Dbeetle.application.home.path=/opt/Bigdata/cm-0.0.1/etc/cm -Dorg.terracotta.quartz.skipUpdate
[344766.904738] 879 7057 1484K 8K D (disk sleep) /bin/sh /opt/Bigdata/nodeagent/bin/scriptLauncher.sh
/opt/Bigdata/MRS_2.1.0/install/FusionInsight-Flume-1.6.0/flume/bin/flume-check-service.sh
[344766.904741] 880 2535 1488K 12K D (disk sleep) /bin/sh /opt/Bigdata/nodeagent/bin/scriptLauncher.sh /usr/bin/head -1 /opt/Bigdata/tmp/hadoop-
[344766.904744] 881 9760 7522420K 670728K D (disk sleep) /opt/Bigdata/jdk1.8.0_212//bin/java -Dprocess.name=nodeagent
-Deetle.application.home.path=/opt/Bigdata/security/config -Dsun.rmi.transport.tcp.responseTimeout=60000 -Djava.library.path=/opt/Bigdata/nodeagent/lib
-XX:ErrorFile=/var/log/Bigdata/nodeagent
[344766.904746] 882 3895 7522420K 670728K D (disk sleep) /opt/Bigdata/jdk1.8.0_212//bin/java -Dprocess.name=nodeagent
-Deetle.application.home.path=/opt/Bigdata/security/config -Dsun.rmi.transport.tcp.responseTimeout=60000 -Djava.library.path=/opt/Bigdata/nodeagent/lib
-XX:ErrorFile=/var/log/Bigdata/nodeagent
[344766.904748] 883 3665 7522420K 670728K D (disk sleep) /opt/Bigdata/jdk1.8.0_212//bin/java -Dprocess.name=nodeagent
-Deetle.application.home.path=/opt/Bigdata/security/config -Dsun.rmi.transport.tcp.responseTimeout=60000 -Djava.library.path=/opt/Bigdata/nodeagent/lib
-XX:ErrorFile=/var/log/Bigdata/nodeagent
[344766.904751] 885 8623 7522420K 670728K D (disk sleep) /opt/Bigdata/jdk1.8.0_212//bin/java -Dprocess.name=nodeagent
-Deetle.application.home.path=/opt/Bigdata/security/config -Dsun.rmi.transport.tcp.responseTimeout=60000 -Djava.library.path=/opt/Bigdata/nodeagent/lib
-XX:ErrorFile=/var/log/Bigdata/nodeagent
[344766.904753] 886 5536 7522420K 670728K D (disk sleep) /opt/Bigdata/jdk1.8.0_212//bin/java -Dprocess.name=nodeagent
-Deetle.application.home.path=/opt/Bigdata/security/config -Dsun.rmi.transport.tcp.responseTimeout=60000 -Djava.library.path=/opt/Bigdata/nodeagent/lib
-XX:ErrorFile=/var/log/Bigdata/nodeagent
[344766.904754] Mem-Info:
[344766.904757] active anon:7580213 inactive anon:251094 isolated anon:0
```

3. 查看占用的内存进程，发现占用内存都是正常的业务进程。

结论：虚拟机内存不能满足服务需求。

处理步骤

- 建议扩大节点内存。
- 建议关闭不需要的服务来规避该问题。

18.2.14 PMS 进程占用内存高问题处理

用户问题

主Master节点内存使用率高如何处理？

问题现象

主Master节点内存使用率高，且用top -c命令查询得内存占用量高的是如下idle的进程。

| | | | | | | | | | | | | | | | |
|-------|--------|----|---|---------|--------|--------|---|-----|-----|----------|----------|-----|-----|------------------|------|
| 12180 | ommdba | 20 | 0 | 1395492 | 1.180g | 1.082g | S | 0.0 | 3.8 | 23:14.29 | gaussdb: | OMM | OMM | localhost(60598) | idle |
| 14828 | ommdba | 20 | 0 | 1395904 | 1.180g | 1.081g | S | 0.0 | 3.8 | 23:17.08 | gaussdb: | OMM | OMM | localhost(60698) | idle |
| 15016 | ommdba | 20 | 0 | 1395840 | 1.180g | 1.081g | S | 0.0 | 3.8 | 23:11.19 | gaussdb: | OMM | OMM | localhost(60824) | idle |
| 14943 | ommdba | 20 | 0 | 1395900 | 1.180g | 1.081g | S | 0.0 | 3.8 | 23:14.76 | gaussdb: | OMM | OMM | localhost(60764) | idle |
| 14908 | ommdba | 20 | 0 | 1395840 | 1.180g | 1.081g | S | 0.0 | 3.8 | 23:15.18 | gaussdb: | OMM | OMM | localhost(60738) | idle |
| 14953 | ommdba | 20 | 0 | 1395824 | 1.180g | 1.081g | S | 0.0 | 3.8 | 23:15.96 | gaussdb: | OMM | OMM | localhost(60770) | idle |
| 14995 | ommdba | 20 | 0 | 1395560 | 1.180g | 1.081g | S | 0.0 | 3.8 | 23:13.28 | gaussdb: | OMM | OMM | localhost(60812) | idle |
| 15062 | ommdba | 20 | 0 | 1395820 | 1.180g | 1.081g | S | 0.0 | 3.8 | 23:16.12 | gaussdb: | OMM | OMM | localhost(60868) | idle |
| 15064 | ommdba | 20 | 0 | 1395512 | 1.180g | 1.081g | S | 0.0 | 3.8 | 23:13.33 | gaussdb: | OMM | OMM | localhost(60870) | idle |
| 14973 | ommdba | 20 | 0 | 1395528 | 1.180g | 1.081g | S | 0.0 | 3.8 | 23:12.74 | gaussdb: | OMM | OMM | localhost(60790) | idle |
| 14835 | ommdba | 20 | 0 | 1395536 | 1.180g | 1.081g | S | 0.0 | 3.8 | 23:17.39 | gaussdb: | OMM | OMM | localhost(60704) | idle |
| 14822 | ommdba | 20 | 0 | 1395524 | 1.180g | 1.081g | S | 0.0 | 3.8 | 23:13.80 | gaussdb: | OMM | OMM | localhost(60692) | idle |
| 14991 | ommdba | 20 | 0 | 1395808 | 1.180g | 1.081g | S | 0.0 | 3.8 | 23:17.96 | gaussdb: | OMM | OMM | localhost(60808) | idle |
| 14975 | ommdba | 20 | 0 | 1395812 | 1.180g | 1.081g | S | 0.0 | 3.8 | 23:12.57 | gaussdb: | OMM | OMM | localhost(60792) | idle |
| 15038 | ommdba | 20 | 0 | 1395520 | 1.180g | 1.081g | S | 0.0 | 3.8 | 23:12.75 | gaussdb: | OMM | OMM | localhost(60846) | idle |
| 14919 | ommdba | 20 | 0 | 1395540 | 1.180g | 1.081g | S | 0.0 | 3.8 | 23:11.58 | gaussdb: | OMM | OMM | localhost(60744) | idle |
| 14832 | ommdba | 20 | 0 | 1395476 | 1.180g | 1.081g | S | 0.0 | 3.8 | 23:13.11 | gaussdb: | OMM | OMM | localhost(60702) | idle |
| 14989 | ommdba | 20 | 0 | 1395500 | 1.180g | 1.081g | S | 0.0 | 3.8 | 23:15.63 | gaussdb: | OMM | OMM | localhost(60806) | idle |
| 14979 | ommdba | 20 | 0 | 1395448 | 1.180g | 1.081g | S | 0.0 | 3.8 | 23:13.17 | gaussdb: | OMM | OMM | localhost(60796) | idle |
| 15047 | ommdba | 20 | 0 | 1395512 | 1.180g | 1.081g | S | 0.0 | 3.8 | 23:12.10 | gaussdb: | OMM | OMM | localhost(60854) | idle |
| 14977 | ommdba | 20 | 0 | 1395496 | 1.180g | 1.081g | S | 0.0 | 3.8 | 23:16.90 | gaussdb: | OMM | OMM | localhost(60794) | idle |
| 15028 | ommdba | 20 | 0 | 1395800 | 1.180g | 1.081g | S | 0.0 | 3.8 | 23:09.35 | gaussdb: | OMM | OMM | localhost(60836) | idle |

原因分析

- PostgreSQL缓存：除了常见的执行计划缓存、数据缓存，PostgreSQL为了提高生成执行计划的效率，还提供了catalog, relation等缓存机制。长连接场景下这些缓存中的某些缓存是不会主动释放的，因此可能导致长连接占用大量的内存不释放。
- PMS是MRS的监控进程，此进程会经常创建表分区或者新表，由于PostgreSQL会缓存当前会话访问过的对象的元数据，且PMS的数据库连接池连接会长时间存在，所以连接占用的内存会逐渐上升。

处理步骤

步骤1 以root用户登录主Master节点。

步骤2 执行如下命令查询PMS进程号。

```
ps -ef | grep =pmsd |grep -v grep
```

步骤3 执行如下命令关闭PMS进程，其中PID为**步骤2**中获取的PMS进程号。

```
kill -9 PID
```

步骤4 等待PMS进程自动启动。

PMS启动需要2-3分钟。PMS是监控进程，重启不影响大数据业务。

----结束

18.2.15 Knox 进程占用内存高

用户问题

knox进程占用内存高

问题现象

主Master节点内存使用率高，用**top -c**命令查看到占用内存较高的进程中有knox进程，且此进程占用内存超过4G。

原因分析

knox进程没有单独配置内存，进程会自动根据系统内存大小按照比例划分可用内存，导致knox占用内存大。

处理步骤

- 步骤1** 以root用户分别登录Master节点。
- 步骤2** 打开文件“/opt/knox/bin/gateway.sh”，查找APP_MEM_OPTS，并设置该参数的值为：“-Xms3072m -Xmx4096m”。
- 步骤3** 登录Manager页面，单击“主机管理”，找到主Master节点的IP（即主机名称前带有实心五角星的节点），并登录该节点后台。
- 步骤4** 执行如下命令重启进程。

```
su - omm  
  
sh /opt/knox/bin/restart-knox.sh  
  
----结束
```

18.2.16 安全集群外节点安装客户端访问 HBase 很慢

用户问题

安全集群外节点安装了集群的客户端，并使用客户端命令hbase shell访问hbase，发现访问hbase非常慢。

问题现象

客户创建了安全集群，在集群外节点安装了集群的客户端，并使用客户端命令hbase shell访问hbase，发现访问hbase非常慢。

原因分析

安全集群需要进行Kerberos认证，需要在客户端节点的hosts中配置信息，访问速度才不会收到影响。

```
1.1.1.1 hadoop.782670e3_1364_47e2_8c70_1b61bb80479c.com  
1.1.1.1 hadoop.hadoop.com  
1.1.1.1 hacluster  
1.1.1.1 haclusterX  
1.1.1.1 haclusterX1  
1.1.1.1 haclusterX2  
1.1.1.1 haclusterX3  
1.1.1.1 haclusterX4  
1.1.1.1 ClusterX  
1.1.1.1 manager  
ip1 hostname1  
ip2 hostname2  
ip3 hostname3  
ip4 hostname4
```

处理步骤

将集群的节点上的hosts文件拷贝到安装客户端的节点中。

18.2.17 作业无法提交如何定位?

问题背景与现象

客户通过DGC或者在MRS Console无法提交作业。

问题影响

作业无法提交，业务中断。

作业流程简介

1. 所有请求会先经过APIG网关，受到APIG配置的流控限制。
2. APIG将请求转发到MRS管控面的api-gateway中。
3. MRS管控面API节点轮询主备oms的Knox，确认主oms的Knox。
4. MRS管控面API提交任务到主oms的Knox。
5. Knox转发请求到本节点的executor进程。
6. executor进程提交任务到Yarn。

图 18-4 作业流程

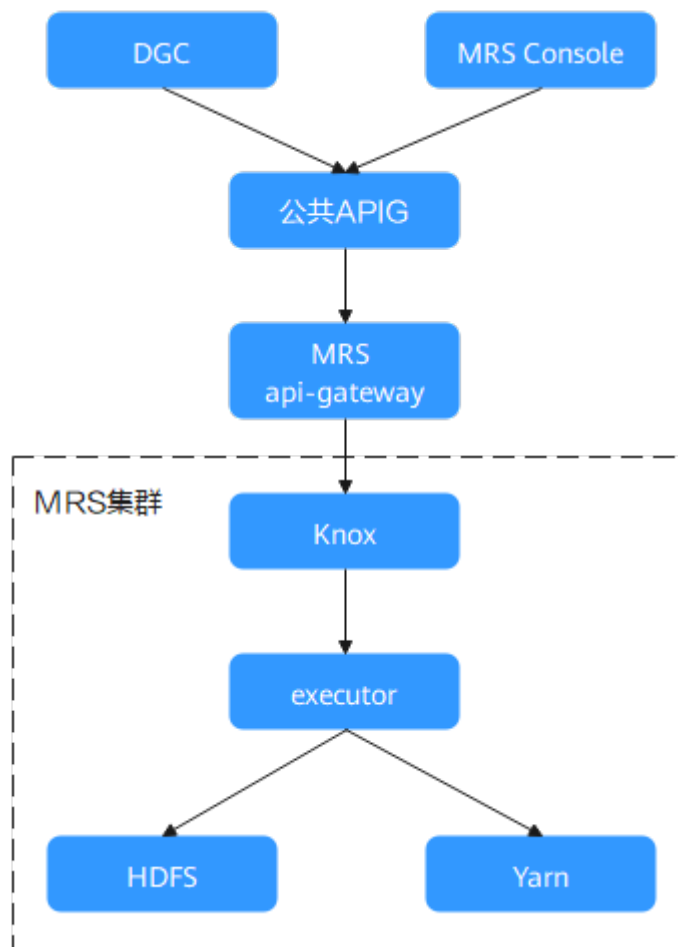

处理步骤

前期准备：

- 确定作业是通过DGC或在MRS Console提交。
- 准备如表18-1信息。

表 18-1 修复前准备事项

| 序号 | 项目 | 操作方式 |
|----|-----------|-----------------------|
| 1 | 集群账号信息 | 申请集群admin账户的密码。 |
| 2 | 节点账号信息 | 申请集群内节点的omm、root用户密码。 |
| 3 | SSH远程登录工具 | 准备PuTTY或SecureCRT等工具。 |
| 4 | 客户端 | 已提前安装好客户端。 |

步骤1 确认异常来源。

查看作业日志中收到的错误码，确认错误码是属于APIG还是MRS。

- 若是公共APIG的错误码（APIG的错误码是APIGW开头），联系公共APIG维护人员。
- 若是MRS侧错误，继续下一步。

步骤2 排查服务和进程运行状态等基本情况。

1. 登录Manager界面确认是否有服务故障，如果有作业相关服务故障或者底层基础服务故障，需要解决故障。
2. 查看是否有严重告警。
3. 登录主Master节点。
4. 执行如下命令查看oms状态是否正常，主oms节点executor和knox进程是否正常。knox是双主模式，executor是单主模式。

/opt/Bigdata/om-0.0.1/sbin/status-oms.sh

5. 以omm用户执行**jmap -heap PID**检查knox和executor进程内存使用情况，如果多次执行查看到老生代内存使用率为99.9%说明有内存溢出。

查询executor进程PID：`netstat -anp | grep 8181 | grep LISTEN`

查询knox进程PID：`ps -ef|grep knox | grep -v grep`

如果内存溢出，需要现在执行**jmap -dump:format=b,file=/home/omm/temp.bin PID**，导出内存信息后重启进程进行恢复。

6. 查看Yarn的原生界面，确认队列资源情况，以及任务是否提交到了yarn上。
Yarn的原生界面：在集群详情页选择“组件管理 > Yarn > ResourceManager WebUI > ResourceManager (主)”

图 18-5 Yarn 界面队列资源情况

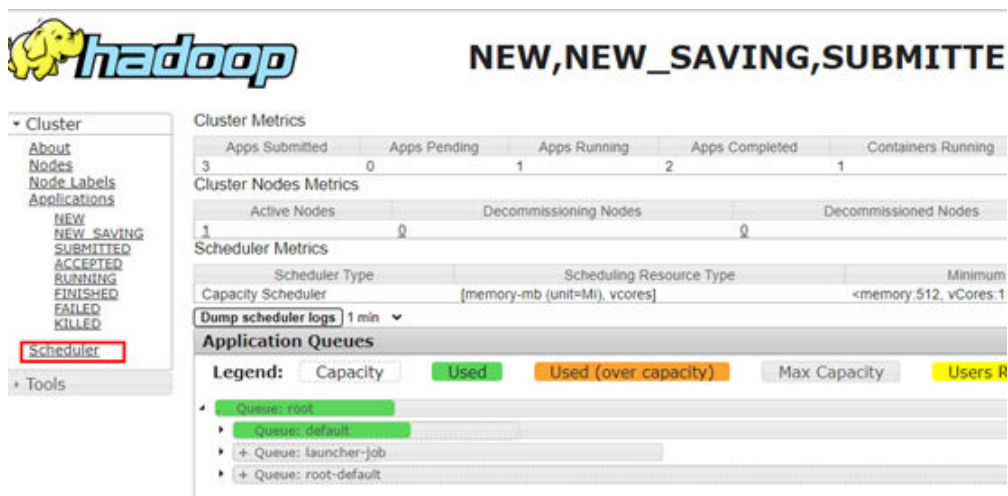

步骤3 排查任务提交失败点。

1. 登录MRS控制台，单击集群名称进入集群详情页面。
2. 选择“作业管理”页签，单击作业所在行“操作”列的“查看日志”。

图 18-6 作业日志



3. 若没有日志或者日志信息不详细，则在“作业名称/ID”列复制作业ID。
4. 在主oms节点执行如下命令确认任务请求是否下发到了knox，如果请求没有到knox则可能是knox出了问题，需要尝试重启knox进行恢复。

```
grep "mrsjob" /var/log/Bigdata/knox/logs/gateway-audit.log | tail -10
```

5. 进入executor的日志中搜索作业ID，查看报错信息。
日志路径：/var/log/Bigdata/executor/logs/exe.log
6. 修改“/opt/executor/webapps/executor/WEB-INF/classes/log4j.properties”文件开启executor的debug日志，提交测试任务，查看executor的日志并确认作业提交过程中的报错。

```
日志路径：/var/log/Bigdata/executor/logs/exe.log
```

7. 如果当前任务在exeutor中出错，执行如下命令打印executor的jstack信息，确认线程当前执行状态。

```
jstack PID > xxx.log
```

8. 在集群详情页面选择“作业管理”页签，单击作业所在行“操作”列的“查看详情”，获取“实际作业编号”applicationID。
9. 在集群详情页选择“组件管理 > Yarn > ResourceManager WebUI > ResourceManager (主)”进去Yarn的原生界面，单击applicationID。

图 18-7 Yarn 的 Applications

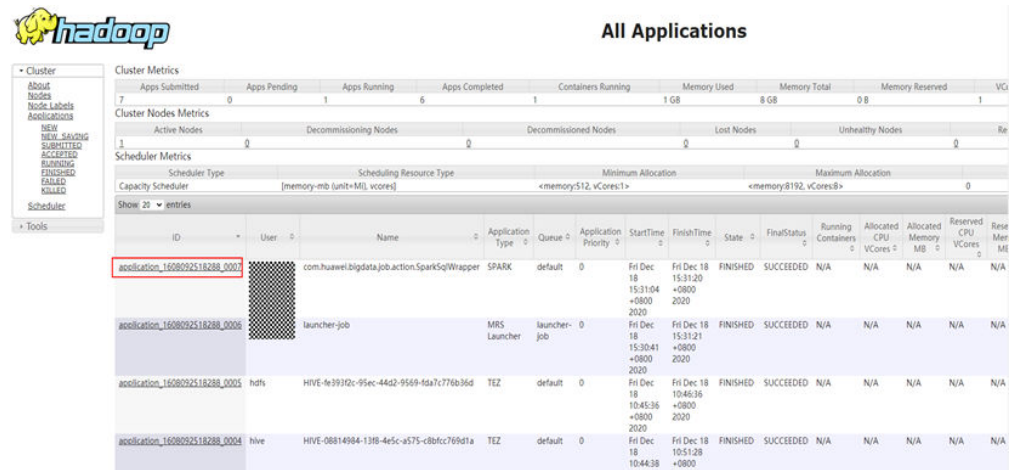

10. 在任务详情页面查看日志。

图 18-8 任务日志

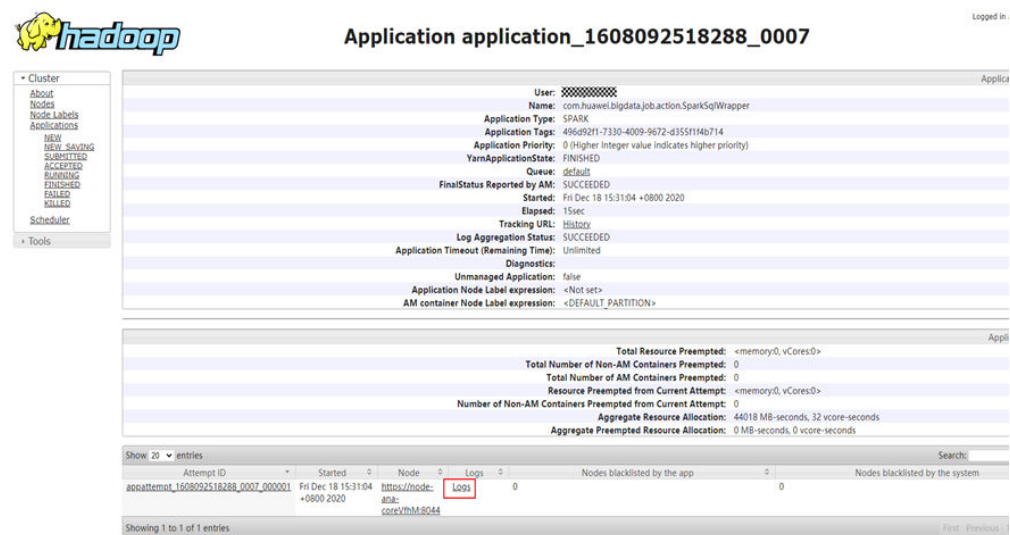

---结束

18.2.18 由于操作系统删除“/tmp/.java_pid*”文件导致.out 日志文件过大，造成 OS 盘/var/log 分区空间不足

用户问题

OS盘/var/log分区空间不足。

问题现象

“/var/log/Bigdata/hbase*/hbase-omm-*.out” 日志文件过大，造成OS盘/var/log分区空间不足。

原因分析

在HBase长时间运行场景下，操作系统会把JVM创建的“/tmp/java_pid*”文件定期清理。因为HBase的内存监控使用了JVM的jinfo命令，而jinfo依赖“/tmp/java_pid*”文件，当该文件不存在时，jinfo会执行kill -3将jstack信息打印到.out日志文件里，从而导致.out日志文件过大。

处理步骤

在每个HBase实例的节点上部署定期清理.out日志文件的定时任务。后台登录HBase的实例节点，在crontab -e中添加每天0点清理.out日志的定时任务。

crontab -e

```
00 00 * * * for file in `ls /var/log/Bigdata/hbase-*/hbase-omm-*.out`; do echo "" > $file; done
```

📖 说明

如果.out大文件出现比较频繁，可以每天清理多次或者调整操作系统的自动清理策略。

18.3 使用 Alluixo

18.3.1 Alluixo 在 HA 模式下出现 Does not contain a valid host:port authority 报错

用户问题

安全集群Alluixo在HA模式下出现Does not contain a valid host:port authority的报错，如何处理？

问题现象

安全集群中，Alluixo在HA模式下出现Does not contain a valid host:port authority的报错。

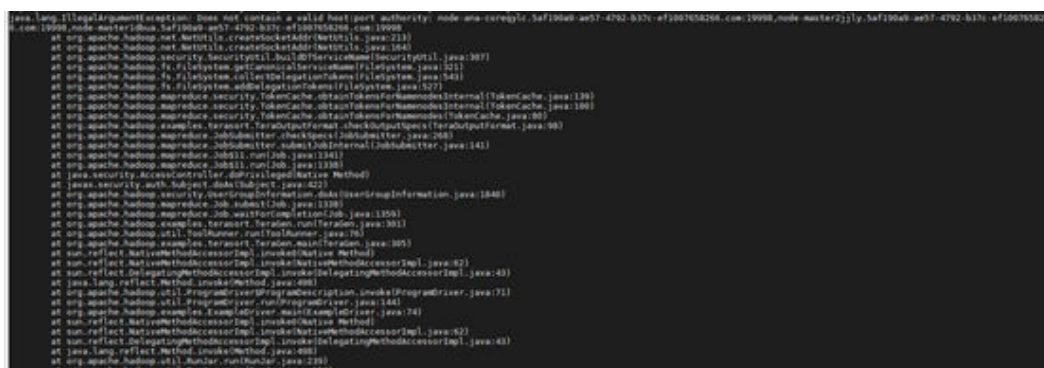

```
java.lang.IllegalArgumentException: Does not contain a valid host:port authority; mode=ana coreq@5, saf190ab aet7-4792-537; ef100765268, com.10999, mode=master2j1jy, saf190ab aet7-4792-537; ef100765268
    at org.apache.hadoop.net.NetUtil.createSocketAddr(NetUtil.java:213)
    at org.apache.hadoop.net.NetUtil.createSocketAddr(NetUtil.java:184)
    at org.apache.hadoop.security.SecurityUtil.buildDTServiceName(SecurityUtil.java:387)
    at org.apache.hadoop.fs.FileSystem.getConfIdServiceName(FileSystem.java:541)
    at org.apache.hadoop.fs.FileSystem.getDelegationToken(FileSystem.java:543)
    at org.apache.hadoop.mapreduce.security.TokenCache.obtainTokenForNameModesInternal(TokenCache.java:130)
    at org.apache.hadoop.mapreduce.security.TokenCache.obtainTokenForNameModesInternal(TokenCache.java:160)
    at org.apache.hadoop.mapreduce.security.TokenCache.obtainTokenForNameModes(TokenCache.java:165)
    at org.apache.hadoop.examples.TeraSort.TeraOutputFormat.<checkOutputSpecs>(TeraOutputFormat.java:98)
    at org.apache.hadoop.mapreduce.JobSubmitter.<checkOutputSpecs>(JobSubmitter.java:268)
    at org.apache.hadoop.mapreduce.JobSubmitter.submitJobInternal(JobSubmitter.java:141)
    at org.apache.hadoop.mapreduce.Job.submitJob(Job.java:1241)
    at org.apache.hadoop.mapreduce.Job.submitJob(Job.java:1198)
    at java.security.AccessController.doPrivileged(Native Method)
    at org.apache.hadoop.security.UserGroupInformation.<submitJob>(UserGroupInformation.java:821)
    at org.apache.hadoop.security.UserGroupInformation.<submitJob>(UserGroupInformation.java:1848)
    at org.apache.hadoop.mapreduce.Job.submitJob(Job.java:1138)
    at org.apache.hadoop.mapreduce.Job.waitForCompletion(Job.java:1359)
    at org.apache.hadoop.examples.TeraSort.TeraMain.runTeraSort(Job.java:381)
    at org.apache.hadoop.examples.TeraSort.TeraMain.main(TeraMain.java:76)
    at org.apache.hadoop.examples.TeraSort.TeraMain.main(TeraMain.java:305)
    at sun.reflect.NativeMethodAccessorImpl.invoke0(Native Method)
    at sun.reflect.NativeMethodAccessorImpl.invoke(NativeMethodAccessorImpl.java:62)
    at sun.reflect.DelegatingMethodAccessorImpl.invoke(DelegatingMethodAccessorImpl.java:43)
    at java.lang.reflect.Method.invoke(Method.java:498)
    at org.apache.hadoop.util.ProgramRunner.run(ProgramRunner.java:71)
    at org.apache.hadoop.util.ProgramRunner.run(ProgramRunner.java:144)
    at org.apache.hadoop.examples.MainDriver.main(MainDriver.java:74)
    at sun.reflect.NativeMethodAccessorImpl.invoke0(Native Method)
    at sun.reflect.NativeMethodAccessorImpl.invoke(NativeMethodAccessorImpl.java:62)
    at sun.reflect.DelegatingMethodAccessorImpl.invoke(DelegatingMethodAccessorImpl.java:43)
    at java.lang.reflect.Method.invoke(Method.java:498)
    at org.apache.hadoop.util.MainDriver.main(MainDriver.java:131)
```

原因分析

org.apache.hadoop.security.SecurityUtil.buildDTServiceName不支持在uri中填写多个alluixiomaster的地址。

处理步骤

使用alluxio:///或者alluxio://<主AlluxioMaster的ip或hostname>:19998/进行访问。

18.4 使用 ClickHouse

18.4.1 ZooKeeper 上数据错乱导致 ClickHouse 启动失败问题

问题现象

ClickHouse集群中某实例节点启动失败，该实例节点启动日志中有如下类似报错信息：

```
2021.03.15 21:01:19.816593 [ 11111 ] {} <Error> Application: DB::Exception:
The local set of parts of table DEFAULT.lineorder doesn't look like the set of doesn't look like the set of
parts in ZooKeeper: 59.99 million rows of 59.99 million total rows in
filesystem are suspicious. There are 30 unexpected parts with 59986052 rows
(14 of them is not just-written with 59986052 rows), 0 missing parts (with 0
blocks):. Cannot attach table `DEFAULT`.`lineorder` from metadata file
...
: while loading database
```

原因分析

使用ClickHouse过程中，ClickHouse实例异常场景下，重复创建集群ReplicatedMergeTree引擎表，后续又进行删除表等操作导致ZooKeeper上的数据异常，致使ClickHouse启动失败。

解决办法

步骤1 备份问题节点数据库下所有表数据到其他目录。

- 备份表数据：
`cd /srv/BigData/data 1/clickhouse/data/数据库名`
`mv 表名 待备份的目录/data 1`

📖 说明

如果存在多磁盘的场景，需要对data1到dataN的磁盘数据都执行相同的备份操作。

- 备份元数据信息：
`cd /srv/BigData/data1/clickhouse_path/metadata`
`mv 表名.sql 待备份的目录`

例如，下面是备份default数据库下的表lineorder数据到/home/backup目录下。

```
cd /srv/BigData/data1/clickhouse/data/default
mv lineorder /home/backup/data1
cd /srv/BigData/data1/clickhouse_path/metadata
mv lineorder.sql /home/backup
```

步骤2 登录MRS Manager页面，选择“集群 > 服务 > ClickHouse > 实例”，选择对应的实例节点，单击“启动实例”，完成实例启动。

步骤3 实例启动成功后，使用ClickHouse客户端登录问题节点。

```
clickhouse client --host clickhouse实例IP --user 用户名 --password 密码
```

步骤4 执行以下命令获取当前表所在的ZooKeeper路径`zookeeper_path`和对应节点所在的副本编号`replica_num`。

```
SELECT zookeeper_path FROM system.replicas WHERE database = '数据库名'  
AND table = '表名';
```

```
SELECT replica_num,host_name FROM system.clusters;
```

步骤5 执行以下命令连接ZooKeeper命令行界面。

```
zkCli.sh -server ZooKeeper所在节点的IP:2181
```

步骤6 找到对应故障节点表数据对应的ZooKeeper路径。

```
ls zookeeper_path/replicas/replica_num
```

📖 说明

`zookeeper_path`为**步骤4**中查询到的`zookeeper_path`值。

`replica_num`为**步骤4**中节点主机对应的副本编号`replica_num`的值。

步骤7 执行以下命令，删除ZooKeeper上的副本数据。

```
deleteall zookeeper_path/replicas/replica_num
```

步骤8 使用ClickHouse客户端登录问题节点，重新执行create创建集群ReplicatedMergeTree引擎表。

```
clickhouse client --host clickhouse实例IP --multiline --user 用户名 --password  
密码
```

```
CREATE TABLE 数据库名.表名 ON CLUSTER 集群名
```

...

```
ENGINE = ReplicatedMergeTree ...
```

其他副本节点有如下提示表已经存在的报错信息，属于正常现象，可以忽略。

```
Received exception from server (version 20.8.7):  
Code: 57. DB::Exception: Received from x.x.x.x:9000. DB::Exception:  
There was an error on [x.x.x.x:9000]: Code: 57, e.displayText() =  
DB::Exception: Table DEFAULT.lineorder already exists. (version 20.8.11.17  
(official build)).
```

建表成功后问题节点上表数据会自动进行同步，数据恢复完成。

----结束

18.5 使用 DBservice

18.5.1 DBServer 实例状态异常

问题背景与现象

DBServer实例状态一直是concerning。

图 18-9 DBServer 实例状态

| 角色 | 主机名 | 管理IP | 业务IP | 机架 | 操作状态 | 健康状态 |
|---|------------------|---------------|---------------|-------------------|------|------|
| <input type="checkbox"/> DBServer(主) | node-master2OCB | 192.168.5.133 | 192.168.5.133 | /default/rack9bdf | 已启动 | 良好 |
| <input checked="" type="checkbox"/> DBServer(备) | node-master1DEdJ | 192.168.5.42 | 192.168.5.42 | /default/rack9bdf | 已启动 | 恢复中 |

原因分析

数据目录下文件或目录的权限不对，GaussDB要求文件权限至少是600，目录权限至少为700。

图 18-10 目录权限列表

```
omm@ 192-168-234-176:/srv/BigData/dbdata_service> ll
total 4
drwx----- 19 omm wheel 4096 Dec 14 10:15 data
```

图 18-11 文件权限列表

```
omm@ 192-168-234-176:/srv/BigData/dbdata_service/data> ll
total 128
drwx----- 6 omm wheel 4096 Dec 9 15:47 base
-rw----- 1 omm wheel 922 Dec 9 15:34 dblink.conf
-rw----- 1 omm wheel 16 Dec 14 10:15 gaussdb.state
drwx----- 2 omm wheel 4096 Dec 14 10:17 global
drwx----- 2 omm wheel 4096 Dec 11 00:00 pg_audit
drwx----- 2 omm wheel 4096 Dec 14 10:15 pg_blackbox
drwx----- 2 omm wheel 4096 Dec 9 15:34 pg_clog
drwx----- 2 omm wheel 4096 Dec 14 10:15 pg_confdir_backup
-rw----- 1 omm wheel 1024 Dec 9 15:34 pg_ctl.lock
-rw----- 1 omm wheel 4245 Dec 9 15:47 pg_hba.conf
-rw----- 1 omm wheel 1024 Dec 9 15:47 pg_hba.conf.lock
-rw----- 1 omm wheel 1636 Dec 9 15:34 pg_ident.conf
drwx----- 2 omm wheel 4096 Dec 9 15:38 pg_log
drwx----- 4 omm wheel 4096 Dec 9 15:34 pg_multixact
drwx----- 2 omm wheel 4096 Dec 14 10:15 pg_notify
drwx----- 2 omm wheel 4096 Dec 9 15:34 pg_serial
drwx----- 2 omm wheel 4096 Dec 9 15:34 pg_snapshots
drwx----- 2 omm wheel 4096 Dec 14 11:56 pg_stat_tmp
drwx----- 2 omm wheel 4096 Dec 9 15:34 pg_subtrans
drwx----- 2 omm wheel 4096 Dec 9 15:34 pg_tblspc
drwx----- 2 omm wheel 4096 Dec 9 15:34 pg_twophase
-rw----- 1 omm wheel 4 Dec 9 15:34 PG_VERSION
drwx----- 2 omm wheel 4096 Dec 9 15:34 pg_wallet
drwx----- 3 omm wheel 4096 Dec 9 15:39 pg_xlog
-rw----- 1 omm wheel 13309 Dec 14 10:15 postgresql.conf
-rw----- 1 omm wheel 1024 Dec 9 15:34 postgresql.conf.lock
-rw----- 1 omm wheel 105 Dec 14 10:15 postmaster.opts
-rw----- 1 omm wheel 96 Dec 14 10:15 postmaster.pid
```

解决办法

步骤1 按照图18-10和图18-11的权限列表，修改相应文件和目录的权限。

步骤2 重启相应的DBServer实例。

----结束

18.5.2 DBServer 实例一直处于 Restoring 状态

问题背景与现象

DBServer实例状态一直是Restoring状态，重启之后仍然不恢复。

原因分析

1. DBService组件会对“\${BIGDATA_HOME}/MRS_XXX/install/dbservice/ha/module/harm/plugin/script/gSDB/.startGS.fail”这个文件监控。其中XXX是产品版本号。
2. 如果这个文件中的值大于3就会启动失败，NodeAgent会一直尝试重启该实例，此时仍会失败而且这个值每启动失败一次就会加1。

解决办法

步骤1 登录Manager管理界面。

步骤2 停止该DBServer实例。

步骤3 使用omm用户登录到DBServer实例异常的节点。

步骤4 修改“\${BIGDATA_HOME}/MRS_XXX/install/dbservice/ha/module/harm/plugin/script/gSDB/.startGS.fail”配置文件中的值为0。其中XXX是产品版本号。

步骤5 启动该DBServer实例。

----结束

18.5.3 默认端口 20050 或 20051 被占用

问题背景与现象

执行DBService服务重启操作时，DBService服务启动失败，打印的错误日志中出现20050或20051端口被占用等信息。

原因分析

1. 由于DBService使用的默认端口20050或20051被其他进程占用。
2. DBService进程没有停止成功，使用的端口未释放。

解决办法

该解决办法以20051端口被占用为例，20050端口被占用的解决办法与该办法类似。

步骤1 以root用户登录DBService安装报错的节点主机，执行命令：**netstat -nap | grep 20051**查看占用20051端口的进程。

- 步骤2** 使用kill命令强制终止使用20051端口的进程。
- 步骤3** 约2分钟后，再次执行命令：`netstat -nap | grep 20051`，查看是否还有进程占用该端口。
- 步骤4** 确认占用该端口进程所属的服务，并修改为其他端口。
- 步骤5** 分别在“/tmp”和“/var/run/MRS-DBService/”目录下执行`find . -name "*20051*"`命令，将搜索到的文件全部删除。
- 步骤6** 登录Manager，重启DBService服务。
- 结束

18.5.4 /tmp 目录权限不对导致 DBserver 实例状态一直处于 Restoring

问题背景与现象

DBServer实例状态一直是Restoring状态，重启之后仍然不恢复。

原因分析

1. 查看“/var/log/Bigdata/dbservice/healthCheck/dbservice_processCheck.log”，可以看到gaussdb异常。

图 18-12 gaussdb 异常

```
[2019-07-22 10:57:00] ERROR: [:108]: Host 192.168.5.42 gaussdb status is Exception.
[2019-07-22 10:57:00] ERROR: [:154]: Check DBService health failed.
[2019-07-22 10:57:10] INFO: [:84]: check host:192.168.5.42 DBService health.
[2019-07-22 10:57:10] INFO: [:99]: Host 192.168.5.42 floatip status is Normal
Normal.
[2019-07-22 10:57:10] ERROR: [:108]: Host 192.168.5.42 gaussdb status is Exception.
[2019-07-22 10:57:10] ERROR: [:154]: Check DBService health failed.
[2019-07-22 10:57:20] INFO: [:84]: check host:192.168.5.42 DBService health.
[2019-07-22 10:57:20] INFO: [:99]: Host 192.168.5.42 floatip status is Normal
Normal.
[2019-07-22 10:57:20] ERROR: [:108]: Host 192.168.5.42 gaussdb status is Exception.
[2019-07-22 10:57:20] ERROR: [:154]: Check DBService health failed.
[2019-07-22 10:57:30] INFO: [:84]: check host:192.168.5.42 DBService health.
[2019-07-22 10:57:31] INFO: [:99]: Host 192.168.5.42 floatip status is Normal
Normal.
[2019-07-22 10:57:31] ERROR: [:108]: Host 192.168.5.42 gaussdb status is Exception.
[2019-07-22 10:57:31] ERROR: [:154]: Check DBService health failed.
[2019-07-22 10:57:41] INFO: [:84]: check host:192.168.5.42 DBService health.
[2019-07-22 10:57:41] INFO: [:99]: Host 192.168.5.42 floatip status is Normal
```

2. 检查发现“/tmp”权限不对。

图 18-13 /tmp 权限

```
[root@node-master1DEdJ DB]# ll / -rlth
total 76K
drwxr-xr-x.  2 root root 4.0K Dec 12 2016 mnt
drwxr-xr-x.  2 root root 4.0K Dec 12 2016 media
drwxr-xr-x. 13 root root 4.0K Jul 15 16:25 usr
-rwxr-xr-x.  1 root root 3.8K Jul 15 16:25 README
-rwxr-xr-x.  1 root root  0 Jul 15 16:25 OTC_EulerOS_2.x86_64-0.9.1-20170904-0513
lrwxrwxrwx.  1 root root  8 Jul 15 16:26 sbin -> usr/sbin
lrwxrwxrwx.  1 root root  9 Jul 15 16:26 lib64 -> usr/lib64
lrwxrwxrwx.  1 root root  7 Jul 15 16:26 lib -> usr/lib
lrwxrwxrwx.  1 root root  7 Jul 15 16:26 bin -> usr/bin
drwxr-xr-x.  3 root root 4.0K Jul 15 16:29 srv
drwxr-xr-x.  7 root root 4.0K Jul 15 16:39 CloudResetPwdUpdateAgent
drwxr-xr-x.  7 root root 4.0K Jul 15 16:39 CloudResetPwdAgent
drwx-----.  2 root root 16K Jul 15 16:46 lost+found
dr-xr-xr-x. 236 root root  0 Jul 19 17:36 proc
dr-xr-xr-x.  4 root root 4.0K Jul 19 17:37 boot
dr-xr-xr-x. 13 root root  0 Jul 19 17:37 sys
drwxr-xr-x. 19 root root 4.0K Jul 19 17:37 var
drwxr-xr-x. 19 root root 3.0K Jul 19 17:37 dev
drwxr-xr-x.  2 root root 4.0K Jul 19 17:38 tmpdir
drwxr-xr-x.  7 root root 4.0K Jul 19 17:38 opt
-rw-----.  1 root root  0 Jul 19 17:39 install_os_optimization.log
drwxr-xr-x.  6 root root 4.0K Jul 19 17:54 home
drwxr-xr-x. 86 root root 4.0K Jul 19 17:54 etc
drwxr-xr-x. 30 root root 960 Jul 22 10:49 run
drwx-----. 23 root root 4.0K Jul 22 11:42 tmp
drwx-----.  5 root root 4.0K Jul 22 11:50 root
```

解决办法

步骤1 修改/tmp的权限。

`chmod 1777 /tmp`

步骤2 等待实例状态恢复。

----结束

18.5.5 DBService 备份失败

问题背景与现象

`ls /srv/BigData/LocalBackup/default_20190720222358/ -rlth`

查看备份文件路径中没有DBService的备份文件。

图 18-14 查看备份文件

```
drwx-----. 2 omm wheel 4096 Aug 5 09:00 ldapServer_20190805090027
drwx-----. 2 omm wheel 4096 Aug 5 10:00 ldapServer_20190805100027
drwx-----. 2 omm wheel 4096 Aug 5 09:00 NameNode_20190805090027
drwx-----. 2 omm wheel 4096 Aug 5 10:00 NameNode_20190805100027
drwx-----. 2 omm wheel 4096 Aug 5 09:01 OMS_20190805090027
drwx-----. 2 omm wheel 4096 Aug 5 10:01 OMS_20190805100027
```

原因分析

- 查看DBService的备份日志/var/log/Bigdata/dbservice/scriptlog/backup.log，其实备份已经成功，只是上传至OMS节点时失败。

```
2017-05-18 02:00:54] INFO: [dbservice_backup.sh:528]: Backup file had been saved to Y100R004C00SFC200_DBSERVICE_20170518020051.saz.gz
[2017-05-18 02:00:54] DEBUG: [dbservice_backup.sh:570]: uploadScript:/opt/huawei/Bigdata/dbserviceSFC200/sbin/scp_upload.sh, omsFloatIP:192.168.1.2,
scPath:/opt/huawei/Bigdata/dbserviceSFC200/bak.
[2017-05-18 02:00:54] INFO: [dbservice_backup.sh:587]: Begin to upload file.
Warning: Permanently added [redacted] (SSH) to the list of known hosts.
Authorized users only. All activity may be monitored and reported.
sh: connect to host [redacted] port 22: Connection refused.
[2017-05-18 02:00:55] ERROR: [dbservice_backup.sh:616]: Upload file(/opt/huawei/Bigdata/dbserviceSFC200/bak) failed.
[2017-05-18 02:00:55] ERROR: [dbservice_backup.sh:633]: scp backupfile to oms error.
[2017-05-18 02:00:55] ERROR: [dbservice_backup.sh:928]: main: auto backup failed.
[2017-05-18 02:00:55] INFO: [dbservice_backup.sh:929]: main: start create flag file.
[2017-05-18 02:00:55] INFO: [dbservice_backup.sh:750]: Send Alarm(AlarmID:[27002] Category:[0] LocationInfo:[DBService;DBServer;hadocp[h2]) successful.
1054.1
```

- 失败原因是由于ssh不通。

```
omm@hadoopclh2:/opt/huawei/Bigdata/dbserviceSPC200/sbin> ssh hadoopclh1
Warning: Permanently added 'hadoopclh1, [redacted]' (ECDSA) to the list of known hosts.
Authorized users only. All activity may be monitored and reported.
Last login: Thu May 18 20:18:45 2017 from [redacted]
omm@hadoopclh1:~> ssh [redacted]
Warning: Permanently added '[redacted]' (ECDSA) to the list of known hosts.
Authorized users only. All activity may be monitored and reported.
Last login: Mon Apr 10 10:50:23 2017 from [redacted]
omm@hadoopclh2:~> exit
logout
Connection to [redacted] closed.
omm@hadoopclh1:~> ssh [redacted]
ssh: connect to host [redacted] port 22: Connection refused
```

解决办法

步骤1 网络问题，联系网络工程师处理。

步骤2 网络问题解决之后重新备份即可。

----结束

18.5.6 DBService 状态正常，组件无法连接 DBService

问题背景与现象

上层组件连接DBService失败，检查DBService组件状态正常，两个实例状态也正常。

图 18-15 DBService 状态

| Role | Host Name | GM IP | Business IP | Rack | Operating Status | Health Status | Configuration Status |
|-------------------|---------------|------------|-------------|------------|------------------|---------------|----------------------|
| DBServer(Active) | 192-29-25-102 | [redacted] | [redacted] | /default/0 | Started | Good | Synchronized |
| DBServer(Standby) | 192-29-25-141 | [redacted] | [redacted] | /default/0 | Started | Good | Synchronized |

原因分析

- 上层组件是通过dbservice.floatip连接的DBService。
- 在DBServer所在节点执行命令netstat -anp | grep 20051发现，DBService的Gauss进程在启动时并未绑定floatip，只监听了127.0.0.1的本地ip。

解决办法

步骤1 重新启动DBService服务。

步骤2 启动完成之后在主DBServer节点执行netstat -anp | grep 20051命令检查是否绑定了dbservice.floatip。

----结束

18.5.7 DBServer 启动失败

问题背景与现象

DBService组件启动失败，重启还是失败，实例状态一直为正在恢复状态。

图 18-16 DBService 的状态

| 角色 | 主机名 | 管理IP | 业务IP | 机架 | 操作状态 | 健康状态 |
|---|------------------|---------------|---------------|-------------------|------|------|
| <input type="checkbox"/> DBServer(主) | node-master2JOcB | 192.168.5.133 | 192.168.5.133 | /default/rack9bdf | 已启动 | 良好 |
| <input checked="" type="checkbox"/> DBServer(备) | node-master1DEdJ | 192.168.5.42 | 192.168.5.42 | /default/rack9bdf | 已启动 | 恢复中 |

原因分析

1. 查看DBService的日志/var/log/Bigdata/dbservice/DB/gs_ctl-current.log，报如下错误。

```
OCATION: PostmasterMain, postmaster.c:798
2017-09-23 15:19:03.591 CST] gaussmaster 922216 LOG: Starting SelectConfigFiles (postmaster.c:1049)
2017-09-23 15:19:03.591 CST] gaussmaster 922216 LOG: Starting checkDataDir (postmaster.c:1068)
2017-09-23 15:19:03.591 CST] gaussmaster 922216 LOG: Starting ChangeToDataDir (postmaster.c:1074)
2017-09-23 15:19:03.591 CST] gaussmaster 922216 LOG: Starting CheckDateTokenTables (postmaster.c:1120)
2017-09-23 15:19:03.591 CST] gaussmaster 922216 LOG: Starting CreateBarabliLockFile (postmaster.c:1151)
2017-09-23 15:19:03.596 CST] gaussmaster 922216 LOG: Starting pgaudit_agent_init (postmaster.c:1169)
2017-09-23 15:19:03.596 CST] gaussmaster 922216 LOG: Starting process_shared_preload_libraries (postmaster.c:1178)
2017-09-23 15:19:03.597 CST] gaussmaster 922216 LOG: could not bind IPv4 socket at the 0 time: ?????????? (pgcomm.c:562)
2017-09-23 15:19:03.597 CST] gaussmaster 922216 HINT: Is another postmaster already running on port 20051? If not, wait a few seconds and retry.
2017-09-23 15:19:03.698 CST] gaussmaster 922216 LOG: could not bind IPv4 socket at the 1 time: ?????????? (pgcomm.c:562)
2017-09-23 15:19:03.698 CST] gaussmaster 922216 HINT: Is another postmaster already running on port 20051? If not, wait a few seconds and retry.
2017-09-23 15:19:03.798 CST] gaussmaster 922216 LOG: could not bind IPv4 socket at the 2 time: ?????????? (pgcomm.c:562)
2017-09-23 15:19:03.798 CST] gaussmaster 922216 HINT: Is another postmaster already running on port 20051? If not, wait a few seconds and retry.
2017-09-23 15:19:03.898 CST] gaussmaster 922216 WARNING: could not create listen socket for "192.168.5.162" (postmaster.c:1235)
2017-09-23 15:19:03.898 CST] gaussmaster 922216 LOG: discard audit data: could not create lock file "/tmp/.s.PGSQL.20051.lock": ??? (pgaudit.c:1961)
2017-09-23 15:19:03.898 CST] gaussmaster 922216 FATAL: could not create lock file "/tmp/.s.PGSQL.20051.lock": ??? (miscinit.c:854)
```

2. 检查发现/tmp权限不正确，正确的权限应该为777。

```
mmx@hadoopc1h2:/var/log/Bigdata/dbservice/DB> ll /
total 100
drwxr-xr-x  2 root  root   4096 Aug  6  2016 bin
drwxr-xr-x  3 root  root   4096 Aug  6  2016 boot
drwxr-xr-x 17 root  root   5080 Sep 20 11:30 dev
drwxr-xr-x  3 httpd  common 0 Sep 20 11:20 ecmramfs
drwxr-xr-x 71 root  root   4096 Sep 22 02:40 etc
drwxr-xr-x  1 root  root    0 Sep 11 08:25 fsck_corrected_
drwxr-xr-x  9 root  root   4096 Sep 18 14:39 home
drwxr-xr-x 12 root  root   4096 Sep 14  2016 lib
drwxr-xr-x  8 root  root  12288 Sep 14  2016 lib64
drwx----- 2 root  root  16384 Aug  7  2016 lost+found
drwxr-xr-x  2 root  root   4096 May  5  2010 media
drwxr-xr-x  2 root  root   4096 May  5  2010 mnt
drwxr-xr-x 19 root  root   4096 Jun 30 10:04 opt
dr-xr-xr-x 424 root  root    0 Sep 20 19:18 proc
drwx----- 5 root  root   4096 Sep 23 10:21 root
drwxrwxr-x  4 root  root   4096 Aug  7  2016 rrdtool
drwxr-xr-x  3 root  root  12288 Sep 14  2016 sbin
drwxr-xr-x  2 root  root   4096 May  5  2010 selinux
drwxrwxrwx 10 root  root   4096 Nov 15  2016 srv
drwxr-xr-x 12 root  root    0 Sep 20 11:19 sys
drwxrwxrwx  1 root  root    1 Aug  7  2016 target -> /
drwxr-xr-x  6 root  root   4096 Sep 23 15:19 tmp
drwxr-xr-x 13 root  root   4096 Apr 22  2014 usr
```

解决办法

- 步骤1 修改/tmp权限为777。
 - 步骤2 重新启动DBService组件。
- 结束

18.5.8 浮动 IP 不通导致 DBService 备份失败

问题背景与现象

在默认备份default中DBService备份失败，其他备份（NameNode、LdapServer、OMS备份）成功。

原因分析

1. 查看DBService的备份页面错误信息，有如下错误信息提示：
Clear temporary files at backup checkpoint DBService_test_DBService_DBService_20180326155921 that failed last time.

Temporary files at backup checkpoint DBService_test_DBService_DBService20180326155921 that failed last time are cleared successfully.

```
Start executing the backup task.
The backup of configuration DBService is started.
Check the backup available disk space.
Backup initialization succeeded for configuration DBService.
Clear temporary files at backup checkpoint DBService_test_DBService_DBService_20180326155921 that failed last time.
Temporary files at backup checkpoint DBService_test_DBService_DBService_20180326155921 that failed last time are cleared successfully.
Checkpoint DBService_test_DBService_DBService_20180326162235 is verified successfully before backup.
Temporary files are cleared successfully before backup checkpoint DBService_test_DBService_DBService_20180326162235.
Prestart backup succeeded for checkpoint DBService_test_DBService_DBService_20180326162235.
The snapshot is created successfully for checkpoint DBService_test_DBService_DBService_20180326162235 before backup.
Backup is being performed for checkpoint DBService_test_DBService_DBService_20180326162235.
Backup execution failed. Task ID: 2
Detail: DBService backup task failed, please view details in logs.
Temporary files are cleared successfully after backup checkpoint DBService_test_DBService_DBService_20180326162235.
checkpoint DBService_test_DBService_DBService_20180326162235 is deleted successfully after backup failure.
Failed to backup configuration DBService.
```

2. 查看/var/log/Bigdata/dbservice/scriptlog/backup.log文件，发现日志停止打印，并没有备份相关信息。
3. 查看主OMS节点 /var/log/Bigdata/controller/backupplugin.log日志发现如下错误信息：

result error is ssh:connect to host 172.16.4.200 port 22 : Connection refused (172.16.4.200是DBService的浮动IP)
DBService backup failed.

```
2018-03-27 07:00:35,758 INFO [pool-1-thread-5] Create adapter from com.huawei.bigdata.cm.backup.MetadataPluginAdapter success.
com.huawei.bigdata.cm.backup.plugin.AbstractBackupRecoveryPlugin.initializePluginAdapter(AbstractBackupRecoveryPlugin.java:92)
2018-03-27 07:00:35,759 INFO [pool-1-thread-5] floatIp is 172.16.4.200. com.huawei.bigdata.cm.db.service.backup.BackupRecoveryPlugin.getFloatIp(BackupRecoveryPlugin.java:233)
2018-03-27 07:00:35,759 INFO [pool-1-thread-5] cmd is ssh 172.16.4.200 /opt/huawei/Bigdata/FusionInsight_V100R002C60020/dbservice/sbin/dbservice_backup.sh -b -d
/srv/BigData/LocalBackup/default_20180326213206/DBService_20180327070010. com.huawei.bigdata.cm.db.service.backup.BackupRecoveryPlugin.startBackup(BackupRecoveryPlugin.java:166)
2018-03-27 07:00:35,759 INFO [pool-1-thread-5] create task taskId is 6. com.huawei.bigdata.cm.db.service.backup.BackupRecoveryPlugin.startBackup(BackupRecoveryPlugin.java:169)
2018-03-27 07:00:35,760 INFO [pool-1-thread-5] startBackup result OperateResult{errorCode:RUNNING, result:6, detailInfo, packageName:null}.
com.huawei.bigdata.cm.backup.BackupPluginContainerHandler.startBackup(BackupPluginContainerHandler.java:246)
2018-03-27 07:00:35,760 INFO [Thread-132] Executing the command with arguments and env, timeout: 900000
com.huawei.bigdata.cm.controller.api.extern.monitor.script.LinuxScriptExecutionHandler.logMessage(LinuxScriptExecutionHandler.java:64)
2018-03-27 07:00:35,863 INFO [Thread-132] Execute command : /opt/huawei/Bigdata/cm-0.0.1/sbin/scriptLauncher.sh ssh 172.16.4.200
/opt/huawei/Bigdata/FusionInsight_V100R002C60020/dbservice/sbin/dbservice_backup.sh -b -d /srv/BigData/LocalBackup/default_20180326213206/DBService_20180327070010.
com.huawei.bigdata.cm.db.service.backup.BackupTask.run(BackupTask.java:46)
2018-03-27 07:00:35,863 INFO [Thread-132] result status is 255. com.huawei.bigdata.cm.db.service.backup.BackupTask.run(BackupTask.java:49)
2018-03-27 07:00:35,863 INFO [Thread-132] result output is . com.huawei.bigdata.cm.db.service.backup.BackupTask.run(BackupTask.java:50)
2018-03-27 07:00:35,863 INFO [Thread-132] result error is ssh: connect to host 172.16.4.200 port 22: Connection refused
com.huawei.bigdata.cm.db.service.backup.BackupTask.run(BackupTask.java:51)
2018-03-27 07:00:35,863 ERROR [Thread-132] DBService backup failed. com.huawei.bigdata.cm.db.service.backup.BackupTask.run(BackupTask.java:64)
2018-03-27 07:00:40,868 INFO [pool-1-thread-5] query backup taskId is 6. com.huawei.bigdata.cm.db.service.backup.BackupRecoveryPlugin.getBackupProgress(BackupRecoveryPlugin.java:247)
```

解决办法

步骤1 登录DBService主节点（绑定有DBService浮动IP的master节点）。

```
[root@node-master1cuiEb ~]# ifconfig
eth0: flags=4163<UP,BROADCAST,RUNNING,MULTICAST> mtu 1500
    inet 192.168.2.223 netmask 255.255.255.0 broadcast 192.168.2.255
    ether fa:16:3e:eb:7e:74 txqueuelen 1000 (Ethernet)
    RX packets 125672126 bytes 35833339919 (33.3 GiB)
    RX errors 0 dropped 0 overruns 0 frame 0
    TX packets 111023825 bytes 33326544401 (31.0 GiB)
    TX errors 0 dropped 0 overruns 0 carrier 0 collisions 0

eth0:DBS: flags=4163<UP,BROADCAST,RUNNING,MULTICAST> mtu 1500
    inet 192.168.2.206 netmask 255.255.255.0 broadcast 192.168.2.255
    ether fa:16:3e:eb:7e:74 txqueuelen 1000 (Ethernet)

eth0:FI_HUE: flags=4163<UP,BROADCAST,RUNNING,MULTICAST> mtu 1500
    inet 192.168.2.197 netmask 255.255.255.0 broadcast 192.168.2.255
    ether fa:16:3e:eb:7e:74 txqueuelen 1000 (Ethernet)
```

步骤2 检查/etc/ssh/sshd_config文件中ListenAddress配置项，添加DBService浮动IP到ListenAddress或者注释掉ListenAddress配置项。

步骤3 执行如下命令重启sshd服务。

service sshd restart

步骤4 观察下次备份DBService是否备份成功。

----结束

18.5.9 DBService 配置文件丢失导致启动失败

问题背景与现象

节点异常下电，重启备DBService失败。

原因分析

1. 查看/var/log/Bigdata/dbservice/DB/gaussdb.log日志没有内容。
2. 查看/var/log/Bigdata/dbservice/scriptlog/preStartDBService.log日志，发现如下信息，判断为配置信息丢失。

```
The program "gaussdb" was found by "  
/opt/Bigdata/MRS_xxx/install/dbservice/gaussdb/bin/g_s_guc)  
But not was not the same version as g_s_guc.  
Check your installation.
```

```
CSI 2018-05-07 15:02:09 [ha config]: config runlogpath as /var/log/Bigdata/dbservice already.  
2018-05-07 15:02:09 INFO: [prestart-dbservice.sh:725]: config HA core log: /opt/huawei/Bigdata/FusionInsight_U10000260020/dbservice/ha/module/hacon/script/config_ha.sh -o "/var/  
CSI 2018-05-07 15:02:09 [ha config]: config corepath as /var/log/Bigdata/dbservice/core already.  
2018-05-07 15:02:09 INFO: [prestart-dbservice.sh:729]: config HA script log: /opt/huawei/Bigdata/FusionInsight_U10000260020/dbservice/ha/module/hacon/script/config_ha.sh -k "/v  
CSI 2018-05-07 15:02:09 [ha config]: config scriptlogpath as /var/log/Bigdata/dbservice already.  
2018-05-07 15:02:09 INFO: [prestart-dbservice.sh:735]: HA Log config success.  
2018-05-07 15:02:09 INFO: [prestart-dbservice.sh:570]: HA config success.  
2018-05-07 15:02:09 INFO: [prestart-dbservice.sh:300]: finish to config ha server  
2018-05-07 15:02:09 INFO: [prestart-dbservice.sh:325]: Start to register DBService plugins to HA.  
2018-05-07 15:02:09 INFO: [prestart-dbservice.sh:340]: Finished to register DBService plugins to HA.  
2018-05-07 15:02:09 INFO: [prestart-dbservice.sh:250]: Start modify floatip.xml, use floatipnetmask:255.255.0.0, useGateway:ig_usfloatIP:192.168.200.201  
2018-05-07 15:02:09 INFO: [prestart-dbservice.sh:248]: Finish modify floatip.xml.  
2018-05-07 15:02:09 INFO: [prestart-dbservice.sh:270]: Start modify dbservice_sync.xml; dbInstallPath:/opt/huawei/Bigdata/FusionInsight_U10000260020/dbservice  
2018-05-07 15:02:09 INFO: [prestart-dbservice.sh:810]: Start to copy GaussDBs confs.  
2018-05-07 15:02:09 INFO: [prestart-dbservice.sh:824]: copy GaussDBs confs successfully.  
2018-05-07 15:02:09 INFO: [prestart-dbservice.sh:582]: prestart-dbservice.sh:587(configgauss)  
2018-05-07 15:02:09 INFO: [prestart-dbservice.sh:588]: start to config Gauss...  
2018-05-07 15:02:09 WARN: [prestart-dbservice.sh:290]: db is not running now. (gs_ctl: no server running).  
2018-05-07 15:02:09 INFO: [prestart-dbservice.sh:648]: GAUSSDB is not running, return value is 1.  
2018-05-07 15:02:09 INFO: [prestart-dbservice.sh:614]: start to config Gauss cmd...Execute: [/opt/huawei/Bigdata/FusionInsight_U10000260020/dbservice/gaussdb/bin/g_s_guc -D /srv/  
ocalhost-192.168.200.197 localpart=20050 remotehost=192.168.200.196 remoteport=20050")  
2018-05-07 15:02:09 INFO: [prestart-dbservice.sh:616]: GAUSSHOME:/opt/huawei/Bigdata/FusionInsight_U10000260020/dbservice/gaussdb;PATH:/opt/huawei/Bigdata/FusionInsight_U10000  
/opt/huawei/Bigdata/jdk1.8.0_112:/opt/huawei/Bigdata/jdk1.8.0_112/bin:/opt/huawei/Bigdata/jdk1.8.0_112:/opt/huawei/Bigdata/jdk1.8.0_112/bin:/opt/huawei/Bigdata/jdk1.8.0_112/  
/usr/local/bin:/usr/bin:/bin:/usr/games:~/opt/huawei/Bigdata/000-H10000260020_x86_64/tools:/home/omm/kerberos/bin;LD_LIBRARY_PATH:/opt/huawei/Bigdata/FusionInsight_  
data/000-H10000260020_x86_64/lib:/opt/huawei/Bigdata/000-H10000260020_x86_64/lib:/opt/huawei/Bigdata/nodeagent/lib;GAUSSDBHOME:/srv/Bigdata/dbdata_service/data.  
The program "gaussdb" was found by "/opt/huawei/Bigdata/FusionInsight_U10000260020/dbservice/gaussdb/bin/g_s_guc"  
but was not the same version as g_s_guc.  
Check your installation.  
2018-05-07 15:02:09 ERROR: [prestart-dbservice.sh:621]: Gauss config failure,Execute: [/opt/huawei/Bigdata/FusionInsight_U10000260020/dbservice/gaussdb/bin/g_s_guc -D /srv/Bigdat  
sh-192.168.200.197 localpart=20050 remotehost=192.168.200.196 remoteport=20050")],return:[1].  
2018-05-07 15:02:09 ERROR: [prestart-dbservice.sh:916]: failed to config gauss database.
```

3. 比对主备DBServer节点/srv/BigData/dbdata_service/data目录下的配置文件发现差距比较大。

```
onn@hadoopc1h3:/srv/BigData/dbdata_service/data> ll
total 128
-rw----- 1 onn wheel    4 May  8 09:54 PG_VERSION
drwx----- 2 onn wheel  4096 May  8 09:54 bak
drwx----- 7 onn wheel  4096 May  8 09:54 base
-rw----- 1 onn wheel   922 May  8 09:54 dblink.conf
-rw----- 1 onn wheel    16 May  8 09:59 gaussdb.state
drwx----- 2 onn wheel  4096 May  8 09:58 global
drwx----- 2 onn wheel  4096 May  8 09:54 pg_audit
drwx----- 2 onn wheel  4096 May  8 09:58 pg_blackbox
drwx----- 2 onn wheel  4096 May  8 09:54 pg_clog
drwx----- 2 onn wheel  4096 May  8 09:58 pg_confile_backup
-rw----- 1 onn wheel     0 May  8 09:54 pg_ctl.lock
-rw----- 1 onn wheel  4287 May 18 2017 pg_hba.conf
-rw----- 1 onn wheel  1024 May  8 09:54 pg_hba.conf.lock
-rw----- 1 onn wheel  1636 May  8 09:54 pg_ident.conf
drwx----- 2 onn wheel  4096 May  8 09:54 pg_log
drwx----- 4 onn wheel  4096 May  8 09:54 pg_multixact
drwx----- 2 onn wheel  4096 May  8 09:58 pg_notify
drwx----- 2 onn wheel  4096 May  8 09:54 pg_serial
drwx----- 2 onn wheel  4096 May  8 09:54 pg_snapshots
drwx----- 2 onn wheel  4096 May  8 09:58 pg_stat_tmp
drwx----- 2 onn wheel  4096 May  8 09:54 pg_subtrans
drwx----- 2 onn wheel  4096 May  8 09:54 pg_tblspc
drwx----- 2 onn wheel  4096 May  8 09:54 pg_twophase
drwx----- 2 onn wheel  4096 May  8 09:54 pg_wallet
drwx----- 3 onn wheel  4096 May  8 09:54 pg_xlog
-rw----- 1 onn wheel 15277 May  8 09:59 postgresql.conf
-rw----- 1 onn wheel  1024 May  8 09:54 postgresql.conf.lock
-rw----- 1 onn wheel   134 May  8 09:59 postmaster.opts
-rw----- 1 onn wheel   127 May  8 09:58 postmaster.pid
```

```
onn@hadoopc1h3:/srv/BigData/dbdata_service/data_bak> ll
total 64
-rw----- 1 onn wheel   202 Feb 11 10:43 backup_label
-rw----- 1 onn wheel     0 Feb 11 10:42 build_completed.start
-rw----- 1 onn wheel    16 Apr 28 17:32 gaussdb.state
-rw----- 1 onn wheel     7 Apr 28 17:32 gs_build.pid
-rwx----- 2 onn wheel  4096 Feb 11 10:44 pg_audit
-rwx----- 2 onn wheel  4096 Feb 11 10:41 pg_blackbox
-rwx----- 2 onn wheel  4096 Feb 11 10:09 pg_confile_backup
-rw----- 1 onn wheel     0 Apr 28 17:32 pg_ctl.lock
-rw----- 1 onn wheel  4287 May 18 2017 pg_hba.conf
-rwx----- 2 onn wheel  4096 Feb 11 10:43 pg_notify
-rwx----- 2 onn wheel  4096 Feb 11 10:43 pg_xlog
-rw----- 1 onn wheel 15155 May  7 15:33 postgresql.conf
-rw----- 1 onn wheel  1024 May  7 15:33 postgresql.conf.lock
-rw----- 1 onn wheel   134 Feb 11 10:42 postmaster.opts
```

解决办法

步骤1 把主节点/srv/BigData/dbdata_service/data的内容拷贝到备节点，保持文件权限和属组与主节点一样。

步骤2 修改postgresql.conf配置信息，localhost修改成本节点IP，remotehost修改成对端节点IP。

```
#-----
# CUSTOMIZED OPTIONS
#-----

# Add settings for extensions here
max_files_per_process = 300
unix_socket_directory = '/var/run/FusionInsight-DBService'
replconninfo1 = 'localhost-192.168.200.197 localport=20050 remotehost-192.168.200.196 remoteport=20050'
"postgresql.conf" 382L, 15277C
```

步骤3 登录Manager页面重启备DBServer节点。

----结束

18.6 使用 Flink

18.6.1 安装客户端执行命令错误，提示

IllegalConfigurationException: Error while parsing YAML configuration file : "security.kerberos.login.keytab"

问题背景与现象

客户端安装成功，执行客户端命令例如yarn-session.sh命令报错，提示
IllegalConfigurationException: Error while parsing YAML configuration file :
"security.kerberos.login.keytab: "

```
[root@8-5-131-10 bin]# yarn-session.sh
2018-10-25 01:22:06,454 | ERROR | [main] | Error while trying to split key and value in configuration
file /opt/flinkclient/Flink/flink/conf/flink-conf.yaml:80: "security.kerberos.login.keytab: " |
org.apache.flink.configuration.GlobalConfiguration (GlobalConfiguration.java:160)
Exception in thread "main" org.apache.flink.configuration.IllegalConfigurationException: Error while parsing
YAML configuration file :80: "security.kerberos.login.keytab: "
    at org.apache.flink.configuration.GlobalConfiguration.loadYAMLResource(GlobalConfiguration.java:
161)
    at org.apache.flink.configuration.GlobalConfiguration.loadConfiguration(GlobalConfiguration.java:112)
    at org.apache.flink.configuration.GlobalConfiguration.loadConfiguration(GlobalConfiguration.java:79)
    at org.apache.flink.yarn.cli.FlinkYarnSessionCli.main(FlinkYarnSessionCli.java:482)
[root@8-5-131-10 bin]#
```

原因分析

在安全集群环境下，Flink需要进行安全认证。当前客户端未进行相关安全认证设置。

1. Flink整个系统有两种认证方式：
 - 使用kerberos认证：Flink yarn client、Yarn Resource Manager、JobManager、HDFS、TaskManager、Kafka和Zookeeper。
 - 使用YARN内部的认证机制：Yarn Resource Manager与Application Master（简称AM）。
2. 如果用户安装安全集群需要使用kerberos认证和security cookie认证。根据日志提示，发现配置文件中“security.kerberos.login.keytab:”配置项错误，未进行安全配置。

解决办法

步骤1 从MRS上下载用户keytab，并将keytab放到Flink客户端所在主机的某个文件夹下。

步骤2 在“flink-conf.yaml”上配置：

1. keytab路径。
security.kerberos.login.keytab: /home/flinkuser/keytab/abc222.keytab

说明

- “/home/flinkuser/keytab/abc222.keytab” 表示的是用户目录，为步骤1中放置目录。
 - 请确保客户端用户具备对应目录权限。
2. principal名。
security.kerberos.login.principal: abc222
 3. 对于HA模式，如果配置了ZooKeeper，还需要设置ZK kerberos认证相关的配置。
配置如下：
zookeeper.sasl.disable: false
security.kerberos.login.contexts: Client
 4. 如果用户对于Kafka client和Kafka broker之间也需要做kerberos认证，配置如下：
security.kerberos.login.contexts: Client,KafkaClient

----结束

18.6.2 安装客户端修改配置后执行命令错误，提示 IllegalConfigurationException: Error while parsing YAML configuration file

问题背景与现象

客户端安装成功，执行客户端命令例如yarn-session.sh命令报错，提示
IllegalConfigurationException: Error while parsing YAML configuration file :81:
"security.kerberos.login.principal:pippo "

```
[root@8-5-131-10 bin]# yarn-session.sh
2018-10-25 19:27:01,397 | ERROR | [main] | Error while trying to split key and value in configuration
file /opt/flinkclient/Flink/flink/conf/flink-conf.yaml:81: "security.kerberos.login.principal:pippo " |
org.apache.flink.configuration.GlobalConfiguration (GlobalConfiguration.java:160)
Exception in thread "main" org.apache.flink.configuration.IllegalConfigurationException: Error while parsing
YAML configuration file :81: "security.kerberos.login.principal:pippo "
    at org.apache.flink.configuration.GlobalConfiguration.loadYAMLResource(GlobalConfiguration.java:
161)
    at org.apache.flink.configuration.GlobalConfiguration.loadConfiguration(GlobalConfiguration.java:112)
    at org.apache.flink.configuration.GlobalConfiguration.loadConfiguration(GlobalConfiguration.java:79)
    at org.apache.flink.yarn.cli.FlinkYarnSessionCli.main(FlinkYarnSessionCli.java:482)
```

原因分析

配置文件flink-conf.yaml中配置项"security.kerberos.login.principal:pippo" 错误。

```
security.kerberos.login.contexts: Client,kafkaclient
security.kerberos.login.keytab: /opt/flinkclient/user.keytab
security.kerberos.login.principal:pippo
security.kerberos.login.use-ticket-cache: false
```

解决办法

修改flink-conf.yaml中配置。

注意：配置项名称和值之间存在空格。

```
security.kerberos.login.contexts: Client,KafkaClient
security.kerberos.login.keytab: /opt/flinkclient/user.keytab
security.kerberos.login.principal: pippo
security.kerberos.login.use-ticket-cache: false
security.ssl.algorithms: TLS_RSA_WITH_AES_128_CBC_SHA256,TLS_DHE_RSA_WITH_AES_
&_CBC_SHA256
```

18.6.3 创建 Flink 集群时执行 yarn-session.sh 命令失败

问题背景与现象

创建 Flink 集群时，执行 yarn-session.sh 命令卡住一段时间后报错：

```
2018-09-20 22:51:16,842 | WARN | [main] | Unable to get ClusterClient status from Application Client |
org.apache.flink.yarn.YarnClusterClient (YarnClusterClient.java:253)
org.apache.flink.util.FlinkException: Could not connect to the leading JobManager. Please check that the
JobManager is running.
    at org.apache.flink.client.program.ClusterClient.getJobManagerGateway(ClusterClient.java:861)
    at org.apache.flink.yarn.YarnClusterClient.getClusterStatus(YarnClusterClient.java:248)
    at org.apache.flink.yarn.YarnClusterClient.waitForClusterToBeReady(YarnClusterClient.java:516)
    at org.apache.flink.yarn.cli.FlinkYarnSessionCli.run(FlinkYarnSessionCli.java:717)
    at org.apache.flink.yarn.cli.FlinkYarnSessionCli$1.call(FlinkYarnSessionCli.java:514)
    at org.apache.flink.yarn.cli.FlinkYarnSessionCli$1.call(FlinkYarnSessionCli.java:511)
    at java.security.AccessController.doPrivileged(Native Method)
    at javax.security.auth.Subject.doAs(Subject.java:422)
    at org.apache.hadoop.security.UserGroupInformation.doAs(UserGroupInformation.java:1729)
    at org.apache.flink.runtime.security.HadoopSecurityContext.runSecured(HadoopSecurityContext.java:41)
    at org.apache.flink.yarn.cli.FlinkYarnSessionCli.main(FlinkYarnSessionCli.java:511)
Caused by: org.apache.flink.runtime.leaderretrieval.LeaderRetrievalException: Could not retrieve the leader
gateway.
    at org.apache.flink.runtime.util.LeaderRetrievalUtils.retrieveLeaderGateway(LeaderRetrievalUtils.java:79)
    at org.apache.flink.client.program.ClusterClient.getJobManagerGateway(ClusterClient.java:856)
    ... 10 common frames omitted
Caused by: java.util.concurrent.TimeoutException: Futures timed out after [10000 milliseconds]
```

可能原因

Flink 开启了 SSL 通信加密，却没有正确的配置 SSL 证书。

解决办法

针对 MRS 2.x 及之前版本，操作如下：

方法1：

关闭 Flink SSL 通信加密，修改客户端配置文件 `conf/flink-conf.yaml`。

```
security.ssl.internal.enabled: false
```

方法2：

开启 Flink SSL 通信加密，`security.ssl.internal.enabled` 保持默认。正确配置 SSL：

- 配置 keystore 或 truststore 文件路径为 **相对路径** 时，Flink Client 执行命令的目录需要可以直接访问该相对路径

```
security.ssl.internal.keystore: ssl/flink.keystore
security.ssl.internal.truststore: ssl/flink.truststore
```

在 Flink 的 CLI `yarn-session.sh` 命令中增加 “-t” 选项来传输 keystore 和 truststore 文件到各个执行节点。如：

```
yarn-session.sh -t ssl/ 2
```

- 配置 keystore 或 truststore 文件路径为 **绝对路径** 时，需要在 Flink Client 以及各个节点的该绝对路径上放置 keystore 或 truststore 文件。

```
security.ssl.internal.keystore: /opt/client/Flink/flink/conf/flink.keystore
security.ssl.internal.truststore: /opt/client/Flink/flink/conf/flink.truststore
```

针对MRS3.x及之后版本，操作如下：

方法1：

关闭Flink SSL通信加密，修改客户端配置文件conf/flink-conf.yaml。

```
security.ssl.enabled: false
```

方法2：

开启Flink SSL通信加密，security.ssl.enabled 保持默认。正确配置SSL：

- 配置keystore或truststore文件路径为**相对路径**时，Flink Client执行命令的目录需要可以直接访问该相对路径

```
security.ssl.keystore: ssl/flink.keystore
security.ssl.truststore: ssl/flink.truststore
```

在Flink的CLI yarn-session.sh命令中增加“-t”选项来传输keystore和truststore文件到各个执行节点。如：

```
yarn-session.sh -t ssl/ 2
```

- 配置keystore或truststore文件路径为**绝对路径**时，需要在Flink Client以及各个节点的该绝对路径上放置keystore或truststore文件。

```
security.ssl.keystore: /opt/Bigdata/client/Flink/flink/conf/flink.keystore
security.ssl.truststore: /opt/Bigdata/client/Flink/flink/conf/flink.truststore
```

18.6.4 使用不同用户，执行 yarn-session 创建集群失败

问题背景与现象

使用Flink过程中，具有两个相同权限用户testuser和bdpuser。

使用用户testuser创建Flink集群正常，但是切换至bdpuser用户创建Flink集群时，执行yarn-session.sh命令报错：

```
2019-01-02 14:28:09,098 | ERROR | [main] | Ensure path threw exception |
org.apache.flink.shaded.curator.org.apache.curator.framework.impls.CuratorFrameworkImpl
(CuratorFrameworkImpl.java:566)
org.apache.flink.shaded.zookeeper.org.apache.zookeeper KeeperException$NoAuthException:
KeeperErrorCode = NoAuth for /flink/application_1545397824912_0022
```

可能原因

高可用配置项未修改。由于在Flink的配置文件中，**high-availability.zookeeper.client.acl**默认为**creator**，仅创建者有权限访问，新用户无法访问ZooKeeper上的目录导致yarn-session.sh执行失败。

解决办法

步骤1 修改客户端配置文件conf/flink-conf.yaml中配置项**high-availability.zookeeper.path.root**，例如：

```
high-availability.zookeeper.path.root: flink2
```

步骤2 重新提交任务。

----结束

18.6.5 Flink 业务程序无法读取 NFS 盘上的文件

用户问题

Flink业务程序无法读取集群节点挂载的NFS盘上的文件。

问题现象

用户开发的Flink业务程序中需要读取用户定义的配置文件，该配置文件放在NFS盘上，NFS盘是挂载在集群节点上的，集群的所有节点均可以访问该盘。用户提交flink程序后，业务代码访问不到客户自定义的配置文件，导致业务程序启动失败。

原因分析

该问题的根因是NFS盘上的根目录权限不足，导致Flink程序启动后无法访问该目录。

MRS的Flink任务是在YARN运行，当集群为普通集群时，在YARN上运行任务的用户为yarn_user。用户自定义的配置文件如果在任务启动之后使用，则文件以及文件的父目录（NFS上的文件所在的父目录，非集群节点上的软连接），必须允许yarn_user可以访问，否则程序中无法获取文件内容。当集群为kerberos集群时，则文件的权限必须允许提交程序的用户访问。

处理步骤

步骤1 以root用户登录集群的Master节点。

步骤2 执行如下命令查看用户自定义配置文件所在父目录的权限。

```
ll <文件所在路径的父目录路径>
```

步骤3 进入NFS盘待访问文件所在目录，修改用户自定义配置文件所在父目录的权限为755。

```
chmod 755 -R /<文件所在路径的父目录路径>
```

步骤4 确认Core或者Task节点是否可以访问到该配置文件。

1. 以root用户登录Core/Task节点。

如果当前集群已启用Kerberos认证，请以root用户登录Core节点。

2. 执行su - yarn_user命令切换到yarn_user用户。

如果当前集群已启用Kerberos认证，请执行 su - 提交作业的用户命令切换用户。

3. 执行如下命令查看用户权限，文件所在路径请使用该文件的绝对路径。

```
ll <文件所在路径>
```

----结束

建议与总结

当用户提交的任务中要访问自定义的配置文件时，特别是挂载NFS盘时，除了确认文件的权限之外，还要确认文件所在父目录的权限是否正确。NFS盘挂载到MRS集群节点上，一般会新建软连接到NFS目录，这个时候需要查看NFS上的目录权限是否正确。

18.7 使用 Flume

18.7.1 Flume 向 Spark Streaming 提交作业，提交到集群后报类找不到

用户问题

Flume向Spark Streaming提交作业，提交到集群后报类找不到。

问题现象

Spark Streaming代码打成jar包提交到集群后报类找不到错误，通过以下两种方式依然不生效。

1. 在提交Spark作业的时候使用--jars 命令引用类所在的jar包。
2. 将类所在的jar包引入Spark Streaming的jar包。

原因分析

执行Spark作业时无法加载部分jar，导致找不到class。

处理步骤

步骤1 使用 --jars 加载flume-ng-sdk-{version}.jar依赖包。

步骤2 同时修改spark-default.conf中两个配置项。

`spark.driver.extraClassPath=$PWD/*:{加上原来配置的值}`

`spark.executor.extraClassPath = $PWD/*`

步骤3 作业运行成功。如果还有报错，则需要排查还有哪个jar没有加载，再次执行步骤1和步骤2。

----结束

18.7.2 Flume 客户端安装失败

问题现象

安装Flume客户端失败，提示JAVA_HOME is null或flume has been installed。

```
CST 2016-08-31 17:02:51 [flume-client install]: JAVA_HOME is null in current user,please install the JDK and set the JAVA_HOME
CST 2016-08-31 17:02:51 [flume-client install]: check environment failed.
CST 2016-08-31 17:02:51 [flume-client install]: check param failed.
CST 2016-08-31 17:02:51 [flume-client install]: install flume client failed.
```

```
CST 2016-08-31 17:03:58 [flume-client install]: flume has been installed
CST 2016-08-31 17:03:58 [flume-client install]: check path failed.
CST 2016-08-31 17:03:58 [flume-client install]: check param failed.
CST 2016-08-31 17:03:58 [flume-client install]: install flume client failed.
```

原因分析

- Flume客户端安装时会检查环境变量，如果没有可用的JAVA，会报JAVA_HOME is null错误并且退出安装。
- 如果指定的目录下已经安装有flume，客户端安装时会报flume has been installed并退出安装。

解决办法

步骤1 如果报JAVA_HOME is null错误，需要使用命令：

```
export JAVA_HOME=java路径
```

设置JAVA_HOME，重新运行安装脚本。

步骤2 如果指定的目录下已经安装有Flume客户端，需要先卸载已经存在的Flume客户端，或指定其他目录安装。

----结束

18.7.3 Flume 客户端无法连接服务端

问题现象

安装Flume客户端并设置avro sink与服务端通信，发现无法连接Flume服务端。

原因分析

1. 服务端配置错误，监听端口启动失败，例如服务端avro source配置了错误的IP，或者已经被占用了的端口。查看Flume运行日志：

```
2016-08-31 17:28:42,092 | ERROR | [lifecycleSupervisor-1-9] | Unable to start  
EventDrivenSourceRunner: { source:Avro source avro_source: { bindAddress: 10.120.205.7, port:  
21154 } } - Exception follows. | org.apache.flume.lifecycle.LifecycleSupervisor  
$MonitorRunnable.run(LifecycleSupervisor.java:253)  
java.lang.RuntimeException: org.jboss.netty.channel.ChannelException: Failed to bind to: /  
192.168.205.7:21154
```

2. 若采用了加密传输，证书或密码错误。

```
2016-08-31 17:15:59,593 | ERROR | [conf-file-poller-0] | Source avro_source has been removed due to  
an error during configuration |  
org.apache.flume.node.AbstractConfigurationProvider.loadSources(AbstractConfigurationProvider.java:  
388)  
org.apache.flume.FlumeException: Avro source configured with invalid keystore: /opt/Bigdata/  
MRS_XXX/install/FusionInsight-Flume-1.9.0/flume/conf/flume_sChat.jks
```

3. 客户端与服务端通信异常。

```
PING 192.168.85.55 (10.120.85.55) 56(84) bytes of data.  
From 192.168.85.50 icmp_seq=1 Destination Host Unreachable  
From 192.168.85.50 icmp_seq=2 Destination Host Unreachable  
From 192.168.85.50 icmp_seq=3 Destination Host Unreachable  
From 192.168.85.50 icmp_seq=4 Destination Host Unreachable
```

解决办法

步骤1 设置为正确的IP，必须为本机的IP，如果端口被占用，重新配置一个空闲的端口。

步骤2 配置正确的证书路径。

步骤3 联系网络管理员，恢复网络。

----结束

18.7.4 Flume 数据写入组件失败

问题现象

Flume进程启动后，Flume数据无法写入到对应组件。（以下以服务端写入到HDFS为例）

原因分析

1. HDFS未启动或故障。查看Flume运行日志：

```
2019-02-26 11:16:33,564 | ERROR | [SinkRunner-PollingRunner-DefaultSinkProcessor] | operation the hdfs file errors. | org.apache.flume.sink.hdfs.HDFSEventSink.process(HDFSEventSink.java:414)
2019-02-26 11:16:33,747 | WARN | [hdfs-CCCC-call-runner-4] | A failover has occurred since the start of call #32795 ClientNamenodeProtocolTranslatorPB.getFileInfo over 192-168-13-88/192.168.13.88:25000 | org.apache.hadoop.io.retry.RetryInvocationHandler $ProxyDescriptor.failover(RetryInvocationHandler.java:220)
2019-02-26 11:16:33,748 | ERROR | [hdfs-CCCC-call-runner-4] | execute hdfs error. {} | org.apache.flume.sink.hdfs.HDFSEventSink$3.call(HDFSEventSink.java:744)
java.net.ConnectException: Call From 192-168-12-221/192.168.12.221 to 192-168-13-88:25000 failed on connection exception: java.net.ConnectException: Connection refused; For more details see: http://wiki.apache.org/hadoop/ConnectionRefused
```
2. hdfs sink未启动。查看Flume运行日志，发现“flume current metrics”中并没有sink信息：

```
2019-02-26 11:46:05,501 | INFO | [pool-22-thread-1] | flume current metrics:{"CHANNEL.BBBB": {"ChannelCapacity": "10000", "ChannelFillPercentage": "0.0", "Type": "CHANNEL", "ChannelStoreSize": "0", "EventProcessTimedelta": "0", "EventTakeSuccessCount": "0", "ChannelSize": "0", "EventTakeAttemptCount": "0", "StartTime": "1551152734999", "EventPutAttemptCount": "0", "EventPutSuccessCount": "0", "StopTime": "0"}, "SOURCE.AAAA": {"AppendBatchAcceptedCount": "0", "EventAcceptedCount": "0", "AppendReceivedCount": "0", "MonTime": "0", "StartTime": "1551152735503", "AppendBatchReceivedCount": "0", "EventReceivedCount": "0", "Type": "SOURCE", "TotalFilesCount": "1001", "SizeAcceptedCount": "0", "UpdateTime": "605410241202740", "AppendAcceptedCount": "0", "OpenConnectionCount": "0", "MovedFilesCount": "1001", "StopTime": "0"}} | org.apache.flume.node.Application.getRestartComps(Application.java:467)
```

解决办法

- 步骤1 若Flume数据写入的组件未启动，启动对应组件；若组件异常，请联系服务技术支持。
- 步骤2 sink未启动，检查配置文件是否配置正确，若配置错误，则正确修改配置文件后重启Flume进程，如果配置正确，则查看日志错误信息，根据具体错误信息指定解决办法。

----结束

18.7.5 Flume 服务端进程故障

问题现象

Flume运行一段时间后，Manager界面Flume实例显示运行状态“故障”。

原因分析

Flume文件或文件夹权限异常，重启后Manager界面提示如下信息：

```
[2019-02-26 13:38:02]RoleInstance prepare to start failure [{"ScriptExecutionResult=ScriptExecutionResult [exitCode=126, output=, errMsg=sh: line 1: /opt/Bigdata/MRS_XXX/install/FusionInsight-Flume-1.9.0/flume/bin/flume-manage.sh: Permission denied
```

解决办法

与运行正常的Flume节点进行文件和文件夹权限对比，更改错误文件或文件夹权限。

18.7.6 Flume 数据采集慢

问题现象

Flume启动后，Flume数据采集慢。

原因分析

1. Flume堆内存设置不合理，导致Flume进程一直处于频繁GC。查看Flume运行日志：
2019-02-26T13:06:20.666+0800: 1085673.512: [Full GC:[CMS: 3849339k->3843458K(3853568K), 2.5817610 secs] 4153654K->3843458K(4160256K), [CMS Perm : 27335K->27335K(45592K),2.5820080 SECS] [Times: user=2.63, sys0.00, real=2.59 secs]
2. 用户业务配置的Spooldir source的deletePolicy策略是立即删除（immediate）。

解决办法

步骤1 适当调大堆内存（xmx）的值。

步骤2 将Spooldir source的deletePolicy策略更改为永不删除（never）。

---结束

18.7.7 Flume 启动失败

问题现象

安装Flume服务或重启Flume服务失败。

原因分析

1. Flume堆内存设置的值大于机器剩余内存，查看Flume启动日志：
[CST 2019-02-26 13:31:43][INFO] [[checkMemoryValidity:124]] [GC_OPTS is invalid: Xmx(40960000MB) is bigger than the free memory(56118MB) in system.] [9928]
2. Flume文件或文件夹权限异常，界面或后台会提示如下信息：
[2019-02-26 13:38:02]RoleInstance prepare to start failure
[ScriptExecutionResult=ScriptExecutionResult [exitCode=126, output=, errMsg=sh: line 1: /opt/Bigdata/MRS_XXX/install/FusionInsight-Flume-1.9.0/flume/bin/flume-manage.sh: Permission denied
3. JAVA_HOME配置错误，查看Flume agent启动日志：
Info: Sourcing environment configuration script /opt/FlumeClient/fusioninsight-flume-1.9.0/conf/flume-env.sh
+ '[' -n '']'
+ exec /tmp/MRS-Client/MRS_Flume_ClientConfig/JDK/jdk-8u18/bin/java '-
XX:OnOutOfMemoryError=bash /opt/FlumeClient/fusioninsight-flume-1.9.0/bin/
out_memory_error.sh /opt/FlumeClient/fusioninsight-flume-1.9.0/conf %p' -Xms2G -Xmx4G -
XX:CMSFullGCsBeforeCompaction=1 -XX:+UseConcMarkSweepGC -XX:+CMSParallelRemarkEnabled -XX:
+UseCMSCompactAtFullCollection -Dkerberos.domain.name=hadoop.hadoop.com -verbose:gc -XX:
+UseGCLogFileRotation -XX:NumberOfGCLogFiles=10 -XX:GCLogFileSize=1M -XX:+PrintGCDetails -XX:
+PrintGCDateStamps -Xloggc:/var/log/Bigdata//flume-client-1/flume/flume-root-20190226134231-
%p-gc.log -Dproc_org.apache.flume.node.Application -Dproc_name=client -Dproc_conf_file=/opt/
FlumeClient/fusioninsight-flume-1.9.0/conf/properties.properties -Djava.security.krb5.conf=/opt/
FlumeClient/fusioninsight-flume-1.9.0/conf/krb5.conf -Djava.security.auth.login.config=/opt/
FlumeClient/fusioninsight-flume-1.9.0/conf/jaas.conf -Dzookeeper.server.principal=zookeeper/
hadoop.hadoop.com -Dzookeeper.request.timeout=120000 -Dflume.instance.id=884174180 -
Dflume.agent.name=clientName1 -Dflume.role=client -Dlog4j.configuration.watch=true -
Dlog4j.configuration=log4j.properties -Dflume_log_dir=/var/log/Bigdata//flume-client-1/flume/ -
Dflume.service.id=flume-client-1 -Dbeetle.application.home.path=/opt/FlumeClient/fusioninsight-
flume-1.9.0/conf/service -Dflume.called.from.service -Dflume.conf.dir=/opt/FlumeClient/fusioninsight-
flume-1.9.0/conf -Dflume.metric.conf.dir=/opt/FlumeClient/fusioninsight-flume-1.9.0/conf -

```
Dflume.script.home=/opt/FlumeClient/fusioninsight-flume-1.9.0/bin -cp '/opt/FlumeClient/
fusioninsight-flume-1.9.0/conf:/opt/FlumeClient/fusioninsight-flume-1.9.0/lib/*:/opt/FlumeClient/
fusioninsight-flume-1.9.0/conf/service/' -Djava.library.path=/opt/FlumeClient/fusioninsight-flume-1.9.0/
plugins.d/native/native.org.apache.flume.node.Application --conf-file /opt/FlumeClient/fusioninsight-
flume-1.9.0/conf/properties.properties --name client
/opt/FlumeClient/fusioninsight-flume-1.9.0/bin/flume-ng: line 233: /tmp/FusionInsight-Client/Flume/
FusionInsight_Flume_ClientConfig/JDK/jdk-8u18/bin/java: No such file or directory
```

解决办法

步骤1 适当调大堆内存（xmx）的值。

步骤2 与正常启动的Flume节点进行文件和文件夹权限对比，更改错误文件或文件夹权限。

步骤3 重新配置JAVA_HOME。客户端替换\${install_home}/fusioninsight-flume-*flume组件版本号*/conf/ENV_VARS文件中JAVA_HOME的值，服务端替换etc目录下ENV_VARS文件中JAVA_HOME的值。

📖 说明

\${install_home}为Flume客户端的安装路径。

----结束

18.8 使用 HBase

18.8.1 连接到 HBase 响应慢

用户问题

在相同的vpc网络下，外部集群通过Phoenix连接到HBase响应慢。

问题现象

在相同的vpc下，外部集群通过Phoenix连接到HBase时，响应太慢。

```
[root@node-master2-ko2bj bin]# ./sqlhive.py 192.168.1.109:2181
Setting property: {incremental, false}
Setting property: {isolation, TRANSACTION_READ_COMMITTED}
Issuing: !connect jdbc:phoenix:192.168.1.109:2181 none none org.apache.phoenix.jdbc.PhoenixDriver
Connecting to jdbc:phoenix:192.168.1.109:2181
SLF4J: Class path contains multiple SLF4J bindings.
SLF4J: Found binding in [jar:file:/home/apache-phoenix-4.13.0-HBase-1.3-bin/phoenix-4.13.0-HBase-1.3-client.jar/org/slf4j/impl/
StaticLoggerBinder.class]
SLF4J: Found binding in [jar:file:/opt/share/slf4j-log4j12-1.7.10/slf4j-log4j12-1.7.10.jar/org/slf4j/impl/StaticLoggerBinder.cl
ass]
SLF4J: See http://www.slf4j.org/codes.html#multiple_bindings for an explanation.
19-01-17 17:29:34 WARN util.NativeCodeLoader: Unable to load native-hadoop library for your platform... using builtin-java class
es where applicable
Connected to: Phoenix (version 4.13)
Driver: PhoenixEmbeddedDriver (version 4.13)
Autocommit status: true
Transaction isolation: TRANSACTION_READ_COMMITTED
Building list of tables and columns for tab-completion (set fastconnect to true to skip)...
569/569 (100%) Done
Done
sqlhive version 1.2.0
0: jdbc:phoenix:192.168.1.109:2181>
```

原因分析

客户配置了DNS服务，由于客户端连接到HBase先通过DNS来解析服务器端，所以导致响应慢。

处理步骤

步骤1 以root用户登录Master节点。

步骤2 执行`vi /etc/resolv.conf`，打开`resolv.conf`文件，注释掉DNS服务器地址。例如，`#1.1.1.1`

----结束

18.8.2 端口被占用导致 RegionServer 启动失败

问题现象

Manager页面监控发现RegionServer状态为Restoring。

原因分析

1. 通过查看RegionServer日志（`/var/log/Bigdata/hbase/rs/hbase-omm-xxx.log`）。
2. 使用`lsof -i:21302`（MRS1.7.X及以后端口号是16020）查看到pid，然后根据pid查看到相应的进程，发现RegionServer的端口被DFSZkFailoverController占用。
3. 查看“`/proc/sys/net/ipv4/ip_local_port_range`”显示为“9000 65500”，临时端口范围与MRS产品端口范围重叠，因为安装时未进行preinstall操作。

解决办法

步骤1 执行`kill -9 DFSZkFailoverController的pid`，使得其重启后绑定其它端口，然后重启Restoring的RegionServer。

----结束

18.8.3 节点剩余内存不足导致 HBase 启动失败

问题现象

HBase的RegionServer服务一直是Restoring状态。

原因分析

1. 查看RegionServer的日志（“`/var/log/Bigdata/hbase/rs/hbase-omm-XXX.out`”），发现显示以下打印信息：
There is insufficient memory for the Java Runtime Environment to continue.
2. 使用`free`指令查看，该节点确实没有足够内存。

解决办法

步骤1 现场进行排查内存不足原因，确认是否有某些进程占用过多内存，或者由于服务器自身内存不足。

----结束

18.8.4 HDFS 性能差导致 HBase 服务不可用告警

问题现象

HBase组件断断续续上报服务不可用告警。

原因分析

该问题多半为HDFS性能较慢，导致健康检查超时，从而导致监控告警。可通过以下方式判断：

1. 首先查看HMaster日志（“/var/log/Bigdata/hbase/hm/hbase-omm-xxx.log”），确认HMaster日志中没有频繁打印“system pause”或“jvm”等GC相关信息。
2. 然后可以通过下列三种方式确认原因为HDFS性能慢造成告警产生。
 - a. 使用客户端验证，通过**hbase shell**进入hbase命令行后，执行**list**验证需要运行多久。
 - b. 开启HDFS的debug日志，然后查看下层目录很多的路径（**hadoop fs -ls /XXX/XXX**），验证需要运行多久。
 - c. 打印HMaster进程jstack：

```
su - omm
jps
jstack pid
```
3. 如下图所示，Jstack显示一直卡在DFSClient.listPaths。

图 18-17 异常

```
java.lang.Thread.State: WAITING (on object monitor)
  at java.lang.Object.wait(Native Method)
  at java.lang.Object.wait(Object.java:503)
  at org.apache.hadoop.ipc.Client.call(Client.java:1396)
  at org.apache.hadoop.ipc.Client.call(Client.java:1369)
  at org.apache.hadoop.ipc.ProtobufRpcEngine$Invoker.invoke(ProtobufRpcEngine.java:206)
  at com.sun.proxy.$Proxy13.getListing(Unknown Source)
  at org.apache.hadoop.hdfs.protocolPB.ClientNamenodeProtocolTranslatorPB.getListing(ClientNamenodeProtocolTranslatorPB.java:43)
  at sun.reflect.GeneratedMethodAccessor24.invoke(Unknown Source)
  at sun.reflect.DelegatingMethodAccessorImpl.invoke(DelegatingMethodAccessorImpl.java:43)
  at java.lang.reflect.Method.invoke(Method.java:606)
  at org.apache.hadoop.io.retry.RetryInvocationHandler.invokeMethod(RetryInvocationHandler.java:187)
  at org.apache.hadoop.io.retry.RetryInvocationHandler.invoke(RetryInvocationHandler.java:102)
  at com.sun.proxy.$Proxy14.getListing(Unknown Source)
  at sun.reflect.GeneratedMethodAccessor24.invoke(Unknown Source)
  at sun.reflect.DelegatingMethodAccessorImpl.invoke(DelegatingMethodAccessorImpl.java:43)
  at java.lang.reflect.Method.invoke(Method.java:606)
  at org.apache.hadoop.hbase.fs.HFileSystem$1.invoke(HFileSystem.java:294)
  at com.sun.proxy.$Proxy17.getListing(Unknown Source)
  at org.apache.hadoop.hdfs.DFSClient.listPaths(DFSClient.java:1767)
  at org.apache.hadoop.hdfs.DFSClient.listPaths(DFSClient.java:1750)
  at org.apache.hadoop.hdfs.DistributedFileSystem.listStatusInternal(DistributedFileSystem.java:691)
  at org.apache.hadoop.hdfs.DistributedFileSystem.access$600(DistributedFileSystem.java:102)
  at org.apache.hadoop.hdfs.DistributedFileSystem$15.doCall(DistributedFileSystem.java:753)
  at org.apache.hadoop.hdfs.DistributedFileSystem$15.doCall(DistributedFileSystem.java:749)
  at org.apache.hadoop.fs.FileSystemLinkResolver.resolve(FileSystemLinkResolver.java:81)
  at org.apache.hadoop.hdfs.DistributedFileSystem.listStatus(DistributedFileSystem.java:749)
  at org.apache.hadoop.fs.FileSystem.listStatus(FileSystem.java:1483)
```

解决办法

步骤1 如果确认是HDFS性能慢导致告警，需要排除是否为旧版本中Impala运行导致HDFS性能慢或者是否为集群最初部署时JournalNode部署不正确（部署过多，大于3个）。

---结束

18.8.5 参数不合理导致 HBase 启动失败

问题现象

修改部分参数后，无法正常启动HBase。

原因分析

1. 查看HMaster日志（/var/log/Bigdata/hbase/hm/hbase-omm-xxx.log）显示，hbase.regionserver.global.memstore.size + hfile.block.cache.size总和大于0.8导致启动不成功，因此需要调整参数配置值总和低于0.8。

```
java HotSpot(TM) 64-Bit Server VM warning: ignoring option PermSize=128M; support was removed in 8.0
java HotSpot(TM) 64-Bit Server VM warning: ignoring option MaxMetaspaceSize=512M; support was removed in 8.0
java HotSpot(TM) 64-Bit Server VM warning: UseGCOverheadLimitCollection is deprecated and will likely be removed in a future release.
java HotSpot(TM) 64-Bit Server VM warning: CMSFullGCBeforeCompaction is deprecated and will likely be removed in a future release.
INFO: Watching file:/opt/hbase1/Bigdata/etc/h1_14/RegionServer/Log4j.properties for changes with interval: 60000
Exception in thread "main" java.lang.RuntimeException: Current heap configuration for MemStore and BlockCache exceeds the threshold required for successful cluster operation. The combined value cannot exceed 0.8. Please check the settings for hbase.regionserver.global.memstore.size and hfile.block.cache.size in your configuration. hbase.regionserver.global.memstore.size is 0.4 hfile.block.cache.size is 0.4
at org.apache.hadoop.hbase.io.util.HeapMemorySizeUtil.checkForClusterFreeMemoryLimit(HeapMemorySizeUtil.java:64)
at org.apache.hadoop.hbase.HBaseConfiguration.validateHBaseResources(HBaseConfiguration.java:52)
at org.apache.hadoop.hbase.HBaseConfiguration.check(HBaseConfiguration.java:99)
at org.apache.hadoop.hbase.regionserver.RegionServer.main(RegionServer.java:146)
```

2. 查看HMaster和RegionServer的out日志（/var/log/Bigdata/hbase/hm/hbase-omm-xxx.out/var/log/Bigdata/hbase/rs/hbase-omm-xxx.out），提示Unrecognized VM option。

```
Unrecognized VM option
Error: Could not create the Java Virtual Machine.
Error: A fatal exception has occurred. Program will exit.
```

检查GC_OPTS相关参数存在多余空格，如-D
sun.rmi.dgc.server.gcInterval=0x7FFFFFFF00000000。

解决办法

步骤1 针对memstore、cache修改配置参数后，重启HBase服务成功。

步骤2 针对GC_OPTS配置错误，修改参数后重启HBase服务成功。

----结束

18.8.6 残留进程导致 Regionserver 启动失败

问题现象

HBase服务启动失败，健康检查报错。

原因分析

查看启动HBase服务时manager页面的详细打印信息，提示the previous process is not quit。

解决办法

步骤1 登录节点，后台通过执行ps -ef | grep HRegionServer发现确实存在一个残留的进程。

步骤2 确认进程可以终止后，使用kill命令终止该进程（如果kill无法终止该进程，需要使用kill -9来强制终止该进程）。

步骤3 重新启动HBase服务成功。

----结束

18.8.7 HDFS 上设置配额导致 HBase 启动失败

问题现象

HBase启动失败。

原因分析

查看HMaster日志信息（“/var/log/Bigdata/hbase/hm/hbase-omm-xxx.log”），出现如下异常，The DiskSpace quota of /hbase is exceeded。

```
Caused by: org.apache.hadoop.hdfs.protocol.DiskSpaceExceededException: The DiskSpace quota of /hbase is exceeded: quota=28240.3g diskSpace consumed=37945.7g
    at org.apache.hadoop.hdfs.server.namenode.INodeDirectoryWithQuota.verifyQuota(INodeDirectoryWithQuota.java:159)
    at org.apache.hadoop.hdfs.server.namenode.FSDirectory.verifyQuota(FSDirectory.java:1643)
    at org.apache.hadoop.hdfs.server.namenode.FSDirectory.updateCount(FSDirectory.java:1378)
    at org.apache.hadoop.hdfs.server.namenode.FSDirectory.addChild(FSDirectory.java:1795)
    at org.apache.hadoop.hdfs.server.namenode.FSDirectory.unprotectedMkdir(FSDirectory.java:1501)
    at org.apache.hadoop.hdfs.server.namenode.FSDirectory.mkdirs(FSDirectory.java:1537)
    at org.apache.hadoop.hdfs.server.namenode.FSNamesystem.mkdirsInternal(FSNamesystem.java:2768)
    at org.apache.hadoop.hdfs.server.namenode.FSNamesystem.mkdirs(FSNamesystem.java:2721)
    at org.apache.hadoop.hdfs.server.namenode.NameNodeRpcServer.mkdirs(NameNodeRpcServer.java:641)
    at org.apache.hadoop.hdfs.protocolPB.ClientNameNodeProtocolServerSideTranslatorPB.mkdirs(ClientNameNodeProtocolServerSideTranslatorPB.java:416)
    at org.apache.hadoop.hdfs.protocol.proto.ClientNameNodeProtocolProtosClientNameNodeProtocol$2.callBlockingMethod(ClientNameNodeProtocolProtos$2)
    at org.apache.hadoop.ipc.ProtocolRpcEngine$Server$ProtocolRpcInvoker.call(ProtocolRpcEngine.java:427)
    at org.apache.hadoop.ipc.RPC$Server.call(RPC.java:925)
    at org.apache.hadoop.ipc.Server$Handler$1.run(Server.java:1710)
    at org.apache.hadoop.ipc.Server$Handler$1.run(Server.java:1706)
    at java.security.AccessController.doPrivileged(Native Method)
    at javax.security.auth.Subject.doAs(Subject.java:415)
    at org.apache.hadoop.security.UserGroupInformation.doAs(UserGroupInformation.java:1232)
    at org.apache.hadoop.ipc.Server$Handler.run(Server.java:1704)

    at sun.reflect.NativeConstructorAccessorImpl.newInstance0(Native Method)
    at sun.reflect.NativeConstructorAccessorImpl.newInstance(NativeConstructorAccessorImpl.java:57)
    at sun.reflect.DelegatingConstructorAccessorImpl.newInstance(DelegatingConstructorAccessorImpl.java:45)
    at java.lang.reflect.Constructor.newInstance(Constructor.java:52)
    at org.apache.hadoop.ipc.RemoteException$InstantiationException(RemoteException.java:90)
    at org.apache.hadoop.ipc.RemoteException.unwrapRemoteException(RemoteException.java:57)
    at org.apache.hadoop.hdfs.DFSClient.primitiveMkdir(DFSClient.java:1888)
    at org.apache.hadoop.hdfs.DFSClient.mkdirs(DFSClient.java:1837)
    at org.apache.hadoop.fs.FileSystem.mkdirs(FileSystem.java:468)
    at org.apache.hadoop.hbase.RegionServer.val.HLog.<init>(HLog.java:413)
    at org.apache.hadoop.hbase.RegionServer.val.HLog.<init>(HLog.java:367)
    at org.apache.hadoop.hbase.RegionServer.HRegionServer.instantiateHLog(HRegionServer.java:1348)
    at org.apache.hadoop.hbase.RegionServer.HRegionServer.setupAllAndReplication(HRegionServer.java:1337)
    at org.apache.hadoop.hbase.RegionServer.HRegionServer.handleReportForDutyResponse(HRegionServer.java:1048)
    at org.apache.hadoop.hbase.RegionServer.HRegionServer.run(HRegionServer.java:714)
    at java.lang.Thread.run(Thread.java:750)
```

解决办法

- 步骤1 通过后台使用df -h命令查看数据盘目录空间已满，因此需要删除无用的数据来进行应急恢复。
 - 步骤2 后续需要扩容节点来解决数据目录空间不足问题。
- 结束

18.8.8 HBase 的 initial 超时保留导致启动失败

问题现象

MRS 1.5.x版本，HBase启动失败提示初始化超时。

原因分析

因为之前残留大量RIT事务，而参数“hbase.master.initializationmonitor.timeout”默认300秒，该时间内还未来得及完成初始化，导致Hmater进程主动退出。

| Regions in Transition | | |
|---|---|---------------|
| Region | State | RIT time (ms) |
| 92a60111160073e6102399ea71b07a25 | 11_1456909848097_92a60111160073e6102399ea71b07a25 state=FAILED_OPEN,ts=Thu Mar 03 14:49:57 CST 2016 (16s ago), server=51-196-24-4.21302.1456970040304 | 16154 |
| Total number of Regions in Transition for more than 60000 milliseconds: 0 | | |
| Total number of Regions in Transition: 1 | | |

解决办法

- 步骤1 搜索并修改“hbase.master.initializationmonitor.timeout”参数，将参数增大（比如临时改成30分钟）。

步骤2 保存配置并重启受影响的服务或实例。

----结束

18.8.9 HBase version 文件损坏导致启动失败

问题背景

HBase启动失败。

原因分析

1. HBase启动时会读取hbase.version文件，但是日志显示读取存在异常。

```
2019-07-27 15:30:18,692 | ERROR | master/node-master1726:16000:becomeActiveMaster | Failed to become active master | org.slf4j.helpers.MarkerIgnoringBase.error(MarkerIgnoringBase.java:159)
org.apache.hadoop.hbase.util.FileSystemVersionException: HBase file layout needs to be upgraded. You have version null and I want version 8. Consult http://hbase.apache.org/book.html for further
information about upgrading Hbase. Is your hbase.rootdir valid? If so, you may need to run "hbase hbck -fixVersionFile".
    at org.apache.hadoop.hbase.util.FSUtils.checkVersion(FSUtils.java:589)
    at org.apache.hadoop.hbase.master.MasterFileSystem.checkRootDir(MasterFileSystem.java:271)
    at org.apache.hadoop.hbase.master.MasterFileSystem.createInitialFileSystemLayout(MasterFileSystem.java:151)
    at org.apache.hadoop.hbase.master.MasterFileSystem.<init>(MasterFileSystem.java:122)
    at org.apache.hadoop.hbase.master.Master.initializeMaster(Master.java:869)
    at org.apache.hadoop.hbase.master.HMaster.startActiveMasterManager(HMaster.java:2297)
```

2. 通过hadoop fs -cat /hbase/hbase.version命令发现文件不能正常查看，该文件损坏。

解决办法

步骤1 执行hbase hbck -fixVersionFile命令修复文件。

步骤2 如步骤1不能解决，从同版本的其他集群中获取hbase.version文件上传进行替换。

步骤3 重新启动HBase服务。

----结束

18.8.10 无业务情况下，RegionServer 占用 CPU 高

问题背景

无业务情况下，RegionServer占用CPU较高。

原因分析

1. 通过top命令获取RegionServer的进程使用CPU情况信息，查看CPU使用率高的进程号。
2. 根据RegionServer的进程编号，获取该进程下线程使用CPU情况。

top -H -p <PID>（根据实际RegionServer的进程ID进行替换），具体如下图所示，发现部分线程CPU使用率均达到80%。

| PID | USER | PR | NI | VIRT | RES | SHR | S | %CPU | %MEM | TIME+ | COMMAND |
|-------|------|----|----|---------|------|-------|---|------|------|---------|---------|
| 75706 | omm | 20 | 0 | 6879444 | 1.0g | 25612 | S | 90.4 | 1.6 | 0:00.00 | java |
| 75716 | omm | 20 | 0 | 6879444 | 1.0g | 25612 | S | 90.4 | 1.6 | 0:04.74 | java |
| 75720 | omm | 20 | 0 | 6879444 | 1.0g | 25612 | S | 88.6 | 1.6 | 0:01.93 | java |
| 75721 | omm | 20 | 0 | 6879444 | 1.0g | 25612 | S | 86.8 | 1.6 | 0:01.99 | java |
| 75722 | omm | 20 | 0 | 6879444 | 1.0g | 25612 | S | 86.8 | 1.6 | 0:01.94 | java |
| 75723 | omm | 20 | 0 | 6879444 | 1.0g | 25612 | S | 86.8 | 1.6 | 0:01.96 | java |
| 75724 | omm | 20 | 0 | 6879444 | 1.0g | 25612 | S | 86.8 | 1.6 | 0:01.97 | java |
| 75725 | omm | 20 | 0 | 6879444 | 1.0g | 25612 | S | 81.5 | 1.6 | 0:02.06 | java |
| 75726 | omm | 20 | 0 | 6879444 | 1.0g | 25612 | S | 79.7 | 1.6 | 0:02.01 | java |
| 75727 | omm | 20 | 0 | 6879444 | 1.0g | 25612 | S | 79.7 | 1.6 | 0:01.95 | java |
| 75728 | omm | 20 | 0 | 6879444 | 1.0g | 25612 | S | 78.0 | 1.6 | 0:01.99 | java |

- 根据RegionServer的进程编号，获取线程堆栈信息。
jstack 12345 >allstack.txt（根据实际RegionServer的进程ID进行替换）
- 将需要的线程ID转换为16进制格式：
printf "%x\n" 30648
输出结果TID为77b8。
- 根据输出16进制TID，在线程堆栈中进行查找，发现在执行compaction操作。

```
"regionserver/ahbd-hbase-dat1/12.2.168.1:21302-longCompactions-1482676601478" #1641 prio=5 os_prio=0 tid=0x00007fa614563000 nid=0x77b8 runnable [0x0  
java.lang.Thread.State: RUNNABLE  
at org.apache.hadoop.io.compress.snappy.SnappyCompressor.compressBytesDirect (Native Method)  
at org.apache.hadoop.io.compress.snappy.SnappyCompressor.compress (SnappyCompressor.java:228)  
at org.apache.hadoop.io.compress.BlockCompressorStream.compress (BlockCompressorStream.java:149)  
at org.apache.hadoop.io.compress.BlockCompressorStream.finish (BlockCompressorStream.java:142)  
at org.apache.hadoop.hbase.io.encoding.HFileBlockDefaultEncodingContext.compressAfterEncoding (HFileBlockDefaultEncodingContext.java:219)  
at org.apache.hadoop.hbase.io.encoding.HFileBlockDefaultEncodingContext.compressAndEncrypt (HFileBlockDefaultEncodingContext.java:132)  
at org.apache.hadoop.hbase.io.hfile.HFileBlock$Writer.finishBlock (HFileBlock.java:989)  
at org.apache.hadoop.hbase.io.hfile.HFileBlock$Writer.ensureBlockReady (HFileBlock.java:961)  
at org.apache.hadoop.hbase.io.hfile.HFileBlock$Writer.finishBlockAndWriteHeaderAndData (HFileBlock.java:1077)
```

- 对其它线程执行相同操作，发现均为compactions线程。

```
"regionserver/ahbd-hbase-dat1/12.2.168.1:21302-longCompactions-1482676601473" #1629 prio=5 os_prio=0 tid=0x00007fa61454d800 nid=0x77a0 runnable  
java.lang.Thread.State: RUNNABLE  
at org.apache.hadoop.hdfs.DFSOutputStream.writeChunk (DfsOutputStream.java:425)  
- locked <0x000000020276ba38> (a org.apache.hadoop.hdfs.DFSOutputStream)  
at org.apache.hadoop.fs.FSOutputSummar.writeChecksumChunks (FSOutputSummar.java:214)  
at org.apache.hadoop.fs.FSOutputSummar.flushBuffer (FSOutputSummar.java:165)  
- locked <0x000000020276ba38> (a org.apache.hadoop.hdfs.DFSOutputStream)  
at org.apache.hadoop.fs.FSOutputSummar.flushBuffer (FSOutputSummar.java:146)  
- eliminated <0x000000020276ba38> (a org.apache.hadoop.hdfs.DFSOutputStream)  
at org.apache.hadoop.fs.FSOutputSummar.write1 (FSOutputSummar.java:137)  
at org.apache.hadoop.fs.FSOutputSummar.write (FSOutputSummar.java:112)  
- locked <0x000000020276ba38> (a org.apache.hadoop.hdfs.DFSOutputStream)  
at org.apache.hadoop.fs.FSDataOutputStream$PositionCache.write (FSDataOutputStream.java:58)  
at java.io.DataOutputStream.write (DataOutputStream.java:107)  
- locked <0x00000004de9535c8> (a org.apache.hadoop.hdfs.client.HdfsDataOutputStream)  
at java.io.FilterOutputStream.write (FilterOutputStream.java:97)
```

解决办法

属于正常现象。

发现消耗CPU较高线程均为HBase的compaction，其中部分线程调用Snappy压缩处理，部分线程调用HDFS读写数据。当前每个Region数据量和数据文件多，且采用Snappy压缩算法，因此执行compaction时会使用大量CPU导致CPU较高。

定位办法

步骤1 使用**top**命令查看 CPU使用率高的进程号。

步骤2 查看此进程中占用CPU高的线程。

使用命令**top -H -p <PID>**即可打印出某进程<PID>下的线程的CPU耗时信息。

一般某个进程如果出现问题，是因为某个线程出现问题了，获取查询到的占用CPU最高的线程号。

或者使用命令**ps -mp <PID> -o THREAD,tid,time | sort -rn**。

观察回显可以得到CPU最高的线程号。

步骤3 获取出现问题的线程的堆栈。

java问题使用jstack工具是最有效，最可靠的。

到java/bin目录下有jstack工具，获取进程堆栈，并输出到本地文件。

jstack <PID> > allstack.txt

获取线程堆栈，并输出到本地文件。

步骤4 将需要的线程ID转换为16进制格式。

```
printf "%x\n" <PID>
```

回显结果为线程ID，即 TID。

步骤5 使用命令获得TID,并输出到本地文件。

```
jstack <PID> | grep <TID> > Onestack.txt
```

如果只是在命令行窗口查看，可以使用命名：

```
jstack <PID> | grep <TID> -A 30
```

-A 30意思是显示30行。

---结束

18.8.11 HBase 启动失败，RegionServer 日志中提示 FileNotFoundException 异常

问题背景

HBase启动失败，RegionServer一直处于Restoring状态。

原因分析

1. 查看RegionServer的日志（ /var/log/Bigdata/hbase/rs/hbase-omm-XXX.log ），发现显示以下打印信息：

```
| ERROR | RS_OPEN_REGION-ab-dn01:21302-2 | ABORTING region server ab-  
dn01,21302,1487663269375: The coprocessor  
org.apache.kylin.storage.hbase.cube.v2.coprocessor.endpoint.CubeVisitService threw  
java.io.FileNotFoundException: File does not exist: hdfs://hacluster/kylin/kylin_metadata/coprocessor/  
kylin-coprocessor-1.6.0-SNAPSHOT-0.jar |  
org.apache.hadoop.hbase.regionserver.HRegionServer.abort(HRegionServer.java:2123)  
java.io.FileNotFoundException: File does not exist: hdfs://hacluster/kylin/kylin_metadata/coprocessor/  
kylin-coprocessor-1.6.0-SNAPSHOT-0.jar  
at org.apache.hadoop.hdfs.DistributedFileSystem$25.doCall(DistributedFileSystem.java:1399)  
at org.apache.hadoop.hdfs.DistributedFileSystem$25.doCall(DistributedFileSystem.java:1391)  
at org.apache.hadoop.fs.FileSystemLinkResolver.resolve(FileSystemLinkResolver.java:81)  
at org.apache.hadoop.hdfs.DistributedFileSystem.getFileStatus(DistributedFileSystem.java:1391)  
at org.apache.hadoop.fs.FileUtil.copy(FileUtil.java:340)  
at org.apache.hadoop.fs.FileUtil.copy(FileUtil.java:292)  
at org.apache.hadoop.fs.FileSystem.copyToLocalFile(FileSystem.java:2038)  
at org.apache.hadoop.fs.FileSystem.copyToLocalFile(FileSystem.java:2007)  
at org.apache.hadoop.fs.FileSystem.copyToLocalFile(FileSystem.java:1983)  
at org.apache.hadoop.hbase.util.CoprocessorClassLoader.init(CoprocessorClassLoader.java:168)  
at org.apache.hadoop.hbase.util.CoprocessorClassLoader.getClassLoader(CoprocessorClassLoader.java:  
250)  
at org.apache.hadoop.hbase.coprocessor.CoprocessorHost.load(CoprocessorHost.java:224)  
at  
org.apache.hadoop.hbase.regionserver.RegionCoprocessorHost.loadTableCoprocessors(RegionCoprocess  
orHost.java:365)  
at org.apache.hadoop.hbase.regionserver.RegionCoprocessorHost.<init>(RegionCoprocessorHost.java:  
227)  
at org.apache.hadoop.hbase.regionserver.HRegion.<init>(HRegion.java:783)  
at org.apache.hadoop.hbase.regionserver.HRegion.<init>(HRegion.java:689)  
at sun.reflect.GeneratedConstructorAccessor22.newInstance(Unknown Source)  
at  
sun.reflect.DelegatingConstructorAccessorImpl.newInstance(DelegatingConstructorAccessorImpl.java:  
45)  
at java.lang.reflect.Constructor.newInstance(Constructor.java:423)  
at org.apache.hadoop.hbase.regionserver.HRegion.newHRegion(HRegion.java:6312)  
at org.apache.hadoop.hbase.regionserver.HRegion.openHRegion(HRegion.java:6622)  
at org.apache.hadoop.hbase.regionserver.HRegion.openHRegion(HRegion.java:6594)  
at org.apache.hadoop.hbase.regionserver.HRegion.openHRegion(HRegion.java:6550)
```

```
at org.apache.hadoop.hbase.regionserver.HRegion.openHRegion(HRegion.java:6501)
at
org.apache.hadoop.hbase.regionserver.handler.OpenRegionHandler.openRegion(OpenRegionHandler.java:363)
at org.apache.hadoop.hbase.regionserver.handler.OpenRegionHandler.process(OpenRegionHandler.java:129)
at org.apache.hadoop.hbase.executor.EventHandler.run(EventHandler.java:129)
at java.util.concurrent.ThreadPoolExecutor.runWorker(ThreadPoolExecutor.java:1142)
at java.util.concurrent.ThreadPoolExecutor$Worker.run(ThreadPoolExecutor.java:617)
at java.lang.Thread.run(Thread.java:745)
```

2. 使用客户端hdfs命令查看，如下文件不存在。

```
hdfs://hacluster/kylin/kylin_metadata/coprocessor/kylin-coprocessor-1.6.0-SNAPSHOT-0.jar
```

3. HBase在配置协处理器时，一定要保证对应的jar包路径没有问题，否则HBase会无法启动。

解决办法

使用Kylin对接MRS，确保Kylin相关jar包存在。

18.8.12 HBase 启动后原生页面显示 RegionServer 个数多于实际个数

问题背景

HBase启动后，HMaster原生页面显示RegionServer个数多于实际RegionServer个数。

查看HMaster原生页面，显示有4个RegionServer在线，如下图示：

| ServerName | Start time | Requests Per Second | Num. Regions |
|--|------------------------------|---------------------|--------------|
| controller-192-168-1-1,21302,1494933959261 | Tue May 16 19:25:59 CST 2017 | 0 | 19 |
| controller-192-168-1-2,21302,1494933957536 | Tue May 16 19:25:57 CST 2017 | 0 | 24 |
| controller-192-168-1-3,21302,1494933958592 | Tue May 16 19:25:58 CST 2017 | 0 | 16 |
| eth0,21302,1494933958592 | Tue May 16 19:25:58 CST 2017 | 0 | 0 |
| Total 4 | | 0 | 59 |

原因分析

如下图可以看出，第三行hostname为controller-192-168-1-3节点和第四行hostname为eth0节点为同一RegionServer上报的信息，登录相应节点，查看/etc/hosts文件，发现，对应同一ip，配置两个hostname。如下：

```
# special IPv6 addresses
::1          localhost ipv6-localhost ipv6-loopback

fe00::0     ipv6-localnet

ff00::0     ipv6-mcastprefix
ff02::1     ipv6-allnodes
ff02::2     ipv6-allrouters
ff02::3     ipv6-allhosts
11.1.1.3    eth2 eth2
#192.168.1.3 eth0 eth0
192.168.2.3  eth1 eth1
10.130.87.37 eth3 eth3
192.168.1.102 controller
1.1.1.1     hadoop.hadoop.com
192.168.1.2 controller-192-168-1-2
192.168.1.1 controller-192-168-1-1
192.168.1.3 controller-192-168-1-3
```

解决办法

登录RegionServer所在节点，修改/etc/hosts文件，同一ip只能对应同一hostname。

18.8.13 RegionServer 实例异常，处于 Restoring 状态

问题背景

HBase启动失败，RegionServer一直处于Restoring状态。

原因分析

查看异常的RegionServer实例的运行日志（/var/log/Bigdata/hbase/rs/hbase-omm-XXX.log），发现显示以下打印信息ClockOutOfSyncException...，Reported time is too far out of sync with master

```
2017-09-18 11:16:23,636 | FATAL | regionserver21302 | Master rejected startup because clock is out of sync |
org.apache.hadoop.hbase.regionserver.HRegionServer.reportForDuty(HRegionServer.java:2059)
org.apache.hadoop.hbase.ClockOutOfSyncException: org.apache.hadoop.hbase.ClockOutOfSyncException:
Server nl-bi-fi-datanode-24-65,21302,1505726180086 has been rejected; Reported time is too far out of
sync with master. Time difference of 152109ms > max allowed of 30000ms
at org.apache.hadoop.hbase.master.ServerManager.checkClockSkew(ServerManager.java:354)
...
...
2017-09-18 11:16:23,858 | ERROR | main | Region server exiting |
org.apache.hadoop.hbase.regionserver.HRegionServerCommandLine.start(HRegionServerCommandLine.java:
70)
java.lang.RuntimeException: HRegionServer Aborted
```

该日志说明异常的RegionServer实例和HMaster实例的时差大于允许的时差值30s（由参数hbase.regionserver.maxclockskew控制，默认30000ms），导致RegionServer实例异常。

解决办法

调整异常节点时间，确保节点间时差小于30s。

18.8.14 新安装的集群 HBase 启动失败

问题背景

新安装的集群HBase启动失败，查看RegionServer日志报如下错误：

```
2018-02-24 16:53:03,863 | ERROR | regionserver/host3/187.6.71.69:21302 | Master passed us a different hostname to use; was=host3, but now=187-6-71-69 | org.apache.hadoop.hbase.regionserver.HRegionServer.handleReportForDutyResponse(HRegionServer.java:1386)
```

原因分析

/etc/hosts中同一个IP地址配置了多个主机名映射关系。

解决办法

步骤1 修改/etc/host中IP与主机名的映射关系，配置正确。

步骤2 重新启动HBase组件。

----结束

18.8.15 acl 表目录丢失导致 HBase 启动失败

问题背景与现象

集群HBase启动失败

原因分析

1. 查看HBase的HMaster日志，报如下错误：

```
2018-04-10 09:14:05,616 | INFO | ftn-ies-301-a-f103:21300.activeMasterManager | Entered into preCreateTable. | org.apache.hadoop.hbase.index.coprocessor.master(IndexMasterObserver.java:103)
2018-04-10 09:14:05,616 | INFO | ftn-ies-301-a-f103:21300.activeMasterManager | Exiting from preCreateTable. | org.apache.hadoop.hbase.index.coprocessor.master(IndexMasterObserver.java:159)
2018-04-10 09:14:05,617 | INFO | ftn-ies-301-a-f103:21300.activeMasterManager | Client=null/null create 'hbase:acl', {NAME => 'l', BLOOMFILTER => 'NONE', VERSIONS => '1', KEEP_DELETED_CELLS => 'FALSE', DATA_BLOCK_ENCODING => 'NONE', TTL => 'FOREVER', COMPRESSION => 'NONE', CACHE_DATA_IN_L1 => 'true', MIN_VERSIONS => '0', BLOCK_REPLICATION_SCOPE => '0'} | org.apache.hadoop.hbase.master.HMaster.createTable(HMaster.java:1876)
2018-04-10 09:14:05,653 | ERROR | ftn-ies-301-a-f103:21300.activeMasterManager | Exception occurred while creating the table hbase:acl | org.apache.hadoop.hbase.master.HMaster.createTable(HMaster.java:1909)
    at org.apache.hadoop.hbase.master.handler.CreateTableHandler.checkAndSetEnablingTable(CreateTableHandler.java:172)
    at org.apache.hadoop.hbase.master.handler.CreateTableHandler.prepare(CreateTableHandler.java:140)
    at org.apache.hadoop.hbase.master.HMaster.createTable(HMaster.java:1905)
    at org.apache.hadoop.hbase.security.access.AccessControlLists.createACLTable(AccessControlLists.java:128)
    at org.apache.hadoop.hbase.security.access.AccessController.postStartMaster(AccessController.java:1416)
    at org.apache.hadoop.hbase.master.MasterCoprocessorHost$62.call(MasterCoprocessorHost.java:769)
    at org.apache.hadoop.hbase.master.MasterCoprocessorHost.execOperation(MasterCoprocessorHost.java:1315)
    at org.apache.hadoop.hbase.master.MasterCoprocessorHost.postStartMaster(MasterCoprocessorHost.java:765)
    at org.apache.hadoop.hbase.master.HMaster.finishActiveMasterInitialization(HMaster.java:933)
    at org.apache.hadoop.hbase.master.HMaster.access$900(HMaster.java:190)
    at org.apache.hadoop.hbase.master.HMaster$3.run(HMaster.java:2081)
    at java.lang.Thread.run(Thread.java:745)
2018-04-10 09:14:05,656 | ERROR | ftn-ies-301-a-f103:21300.activeMasterManager | Coprocessor postStartMaster() hook failed | org.apache.hadoop.hbase.master.HMaster(HMaster.java:935)
    at org.apache.hadoop.hbase.master.handler.CreateTableHandler.checkAndSetEnablingTable(CreateTableHandler.java:172)
    at org.apache.hadoop.hbase.master.handler.CreateTableHandler.prepare(CreateTableHandler.java:140)
    at org.apache.hadoop.hbase.master.HMaster.createTable(HMaster.java:1905)
    at org.apache.hadoop.hbase.security.access.AccessControlLists.createACLTable(AccessControlLists.java:128)
    at org.apache.hadoop.hbase.security.access.AccessController.postStartMaster(AccessController.java:1416)
    at org.apache.hadoop.hbase.master.MasterCoprocessorHost$62.call(MasterCoprocessorHost.java:769)
    at org.apache.hadoop.hbase.master.MasterCoprocessorHost.execOperation(MasterCoprocessorHost.java:1315)
```

2. 检查HDFS上HBase的路径发现acl表路径丢失。

Browse Directory

| Permission | Owner | Group | Size | Last Modified | Replication | Block Size | Name |
|------------|-------|------------|------|--------------------------|-------------|------------|-----------|
| drwx----- | hbase | supergroup | 0 B | Thu Mar 15 21:30:29 2018 | 0 | 0 B | meta |
| drwx----- | hbase | supergroup | 0 B | Thu Mar 15 21:30:36 2018 | 0 | 0 B | namespace |

解决办法

步骤1 停止HBase组件。

步骤2 在HBase客户端使用hbase用户登录认证，执行如下命令。

例如：

```
hadoop03:~ # source /opt/client/bigdata_env
hadoop03:~ # kinit hbase
Password for hbase@HADOOP.COM:
hadoop03:~ # hbase zkcli
```

步骤3 删除zk中acl表信息。

例如：

```
[zk: hadoop01:24002,hadoop02:24002,hadoop03:24002(CONNECTED) 0] deleteall /hbase/table/hbase:acl
[zk: hadoop01:24002,hadoop02:24002,hadoop03:24002(CONNECTED) 0] deleteall /hbase/table-lock/
hbase:acl
```

步骤4 启动HBase组件。

----结束

18.8.16 集群上下电之后 HBase 启动失败

问题背景与现象

集群的ECS关机重启后，HBase启动失败。

原因分析

查看HMaster的运行日志，发现有报大量的如下错误：

```
2018-03-26 11:10:54,185 | INFO | hadoop1h3,21300,1522031630949_splitLogManager__ChoreService_1 |
total tasks = 1 unassigned = 0 tasks={/hbase/splitWAL/WALS%2Fhadoop1h1%2C213
02%2C1520214023667-splitting%2Fhadoop1h1%252C21302%252C1520214023667.default.
1520584926990=last_update = 1522033841041 last_version = 34255 cur_worker_name =
hadoop1h3,21302,
1520943011826 status = in_progress incarnation = 3 resubmits = 3 batch = installed = 1 done = 0 error = 0}
| org.apache.hadoop.hbase.master.SplitLogManager$TimeoutMonitor.chore
(SplitLogManager.java:745)
2018-03-26 11:11:00,185 | INFO | hadoop1h3,21300,1522031630949_splitLogManager__ChoreService_1 |
total tasks = 1 unassigned = 0 tasks={/hbase/splitWAL/WALS%2Fhadoop1h1%2C213
02%2C1520214023667-splitting%2Fhadoop1h1%252C21302%252C1520214023667.default.
1520584926990=last_update = 1522033841041 last_version = 34255 cur_worker_name =
hadoop1h3,21302,
1520943011826 status = in_progress incarnation = 3 resubmits = 3 batch = installed = 1 done = 0 error = 0}
| org.apache.hadoop.hbase.master.SplitLogManager$TimeoutMonitor.chore
(SplitLogManager.java:745)
2018-03-26 11:11:06,185 | INFO | hadoop1h3,21300,1522031630949_splitLogManager__ChoreService_1 |
total tasks = 1 unassigned = 0 tasks={/hbase/splitWAL/WALS%2Fhadoop1h1%2C213
02%2C1520214023667-splitting%2Fhadoop1h1%252C21302%252C1520214023667.default.
1520584926990=last_update = 1522033841041 last_version = 34255 cur_worker_name =
hadoop1h3,21302,
1520943011826 status = in_progress incarnation = 3 resubmits = 3 batch = installed = 1 done = 0 error = 0}
| org.apache.hadoop.hbase.master.SplitLogManager$TimeoutMonitor.chore
(SplitLogManager.java:745)
2018-03-26 11:11:10,787 | INFO | RpcServer.reader=9,bindAddress=hadoop1h3,port=21300 | Kerberos
principal name is hbase/hadoop.hadoop.com@HADOOP.COM | org.apache.hadoop.hbase
.ipc.RpcServer$Connection.readPreamble(RpcServer.java:1532)
2018-03-26 11:11:12,185 | INFO | hadoop1h3,21300,1522031630949_splitLogManager__ChoreService_1 |
total tasks = 1 unassigned = 0 tasks={/hbase/splitWAL/WALS%2Fhadoop1h1%2C213
02%2C1520214023667-splitting%2Fhadoop1h1%252C21302%252C1520214023667.default.
1520584926990=last_update = 1522033841041 last_version = 34255 cur_worker_name =
```

```
hadoopc1h3,21302,  
1520943011826 status = in_progress incarnation = 3 resubmits = 3 batch = installed = 1 done = 0 error = 0}  
| org.apache.hadoop.hbase.master.SplitLogManager$TimeoutMonitor.chore  
(SplitLogManager.java:745)  
2018-03-26 11:11:18,185 | INFO | hadoopc1h3,21300,1522031630949_splitLogManager__ChoreService_1 |  
total tasks = 1 unassigned = 0 tasks={/hbase/splitWAL/WALs%2Fhadoopc1h1%2C213  
02%2C1520214023667-splitting%2Fhadoopc1h1%252C21302%252C1520214023667.default.  
1520584926990=last_update = 1522033841041 last_version = 34255 cur_worker_name =  
hadoopc1h3,21302,  
1520943011826 status = in_progress incarnation = 3 resubmits = 3 batch = installed = 1 done = 0 error = 0}  
| org.apache.hadoop.hbase.master.SplitLogManager$TimeoutMonitor.chore  
(SplitLogManager.java:745)
```

节点上下电，RegionServer的wal分裂失败导致。

解决办法

步骤1 停止HBase组件。

步骤2 通过hdfs fsck命令检查/hbase/WALs文件的健康状态。

hdfs fsck /hbase/WALs

输出如下表示文件都正常，如果有异常则需要先处理异常的文件，再执行后面的操作。

```
The filesystem under path '/hbase/WALs' is HEALTHY
```

步骤3 备份/hbase/WALs文件。

hdfs dfs -mv /hbase/WALs /hbase/WALs_old

步骤4 新建/hbase/WALs目录。

hdfs dfs -mkdir /hbase/WALs

必须保证路径权限是hbase:hadoop。

步骤5 启动HBase组件。

----结束

18.8.17 HBase 异常

用户问题

HBase异常。

问题现象

导入数据到hbase报错：NotServingRegionException。

原因分析

当一个block size大于2G时，hdfs在seek的时候会出现读取异常，持续频繁写入regionserver时出现了full gc，且时间比较长，导致hmaster与regionserver之间的心跳异常，然后hmaster把regionserver标记为dead状态，强制重启了Regionserver，重启后触发servercrash机制开始回滚wal日志。现在这个splitwal的文件已经达到将近2.1G，且其仅有一个block块，导致hdfs seek异常，引起splitwal失败，regionserver

检测到当前这个wal日志还需要split，又会触发splitwal日志的机制进行回滚，就这样在split与split失败之间不停循环，导致无法上线该regionserver节点上的region，最后出现查询该RS上某一个region时会报region not online的异常。

处理步骤

步骤1 在“HMaster Web UI”右侧，单击“HMaster (主)”进入HBase Web UI界面。

步骤2 在“Procedures”页签查看问题节点。

步骤3 以root用户登录问题节点并执行**hdfs dfs -ls**命令查看所有块信息。

步骤4 执行**hdfs dfs -mkdir**命令新建目录用于存放问题块。

步骤5 执行**hdfs dfs -mv**将问题块转移至新建目录位置。

----结束

建议与总结

以下两点可供参考：

- 数据块损坏，通过**hdfs fsck /tmp -files -blocks -racks**命令检查block数据块健康信息。
- region正在分裂时对数据的操作会抛NotServingRegionException异常。

18.9 使用 HDFS

18.9.1 修改集群 HDFS 服务的 NameNode RPC 端口后，NameNode 都变为备状态

用户问题

通过页面更改NameNode的RPC端口，随后重启HDFS服务，出现所有NameNode一直是备状态，导致集群异常。

问题现象

所有NameNode都是备状态，导致集群异常。

原因分析

集群安装启动后，如果修改NameNode的RPC端口，则需要重新格式化Zkfc服务来更新zookeeper上的节点信息。

处理步骤

步骤1 登录Manager，停止HDFS服务。

说明

在停止HDFS时，建议不要停止相关服务。

步骤2 停止成功后，登录到被修改了RPC端口的Master节点。

 **说明**

如果两个Master节点都被修改了RPC端口，则只需登录其中一个修改即可。

步骤3 执行su -omm命令切换到omm用户。

 **说明**

如果是安全集群，需要执行kinit hdfs命令进行认证。

步骤4 执行如下命令，将环境变量脚本加载到环境中。

```
cd ${BIGDATA_HOME}/MRS_X.X.X/1_8_Zkfc/etc
source ${BIGDATA_HOME}/MRS_X.X.X/install/FusionInsight-Hadoop-3.1.1/
hadoop/sbin/exportENV_VARS.sh
```

 **说明**

命令中的“MRS_X.X.X”和“1_8”根据实际版本而定。

步骤5 加载完成后，执行如下命令，格式化Zkfc。

```
cd ${HADOOP_HOME}/bin
./hdfs zkfc -formatZK
```

步骤6 格式化成功后，在Manager页面“重启”HDFS服务。

 **说明**

如果更改了NameNode的RPC端口，则之前安装的所有客户端都需要刷新配置文件。

----结束

18.9.2 通过公网 IP 连接主机，使用 HDFS 客户端报错

用户问题

通过公网IP连接主机，不能使用HDFS客户端，运行HDFS提示-bash: hdfs: command not found。

问题现象

通过公网IP连接主机，不能使用HDFS客户端，运行HDFS提示-bash: hdfs: command not found。

原因分析

用户登录Master节点执行命令之前，未设置环境变量。

处理步骤

步骤1 以root用户登录任意一个Master节点。

步骤2 执行source /opt/client/bigdata_env命令，设置环境变量。

步骤3 执行**hdfs**命令即可成功使用HDFS客户端。

----结束

18.9.3 使用 Python 远程连接 HDFS 的端口失败

用户问题

使用Python远程连接HDFS的端口失败，如何解决？

问题现象

用户使用Python远程连接HDFS的50070端口失败。

原因分析

HDFS开源3.0.0以下版本的默认端口为50070，3.0.0及以上的默认端口为9870。用户使用的端口和HDFS版本不匹配导致连接端口失败。

步骤1 登录集群的主Master节点。

步骤2 执行**su - omm**命令，切换到omm用户。

步骤3 执行**/opt/Bigdata/om-0.0.1/sbin/queryVersion.sh**命令，查看集群中的HDFS版本号。

根据版本号确认开源组件的端口号，查询开源组件的端口号可参考，获取对应版本的HDFS端口号。

步骤4 执行**netstat -an|grep \${port}**命令，查看组件的默认端口号是否存在。

如果不存在，说明用户修改了默认的端口号。请修改为默认端口，再重新连接HDFS。

如果存在，请联系技术服务。

📖 说明

- `${port}`：表示与组件版本相对应的组件默认端口号。
- 如果用户修改了默认端口号，请使用修改后的端口号连接HDFS。不建议修改默认端口号。

----结束

18.9.4 启动 HDFS 和 Yarn 报错

用户问题

启动HDFS和Yarn时报错。

问题现象

无法启动HDFS、Yarn服务组件，报错内容：`/dev/null Permission denied`。

```
[2018-11-16 08:52:57] Start service 'ServiceName: Yarn'.
[2018-11-16 08:52:57] Start role 'ROLE[name: ResourceManager]'.
[2018-11-16 08:52:57] Start role 'ROLE[name: NodeManager]'.
[2018-11-16 08:52:57] Start role instance 'ResourceManager#192.168.0.23@node-master2-CMCG'.
[2018-11-16 08:52:57] Start role instance 'ResourceManager#192.168.0.59@node-master1-bdWZs'.
[2018-11-16 08:52:57] Start role instance 'NodeManager#192.168.0.37@node-core-gKPas'.
[2018-11-16 08:52:57] Start role instance 'NodeManager#192.168.0.137@node-core-qFOXf'.
[2018-11-16 08:52:57] Start role instance 'NodeManager#192.168.0.135@node-core-nDKmF'.
[2018-11-16 08:52:57] Start the role instance for 'ROLE[name: ResourceManager]' successfully.
[2018-11-16 08:52:57] Start the role instance for 'ROLE[name: ResourceManager]' successfully.
[2018-11-16 08:52:57] Start the role instance for 'ROLE[name: NodeManager]' successfully.
[2018-11-16 08:52:57] Start the role instance for 'ROLE[name: NodeManager]' successfully.
[2018-11-16 08:52:57] Start the role for 'ServiceName: Yarn' successfully.
Fail to prepare to start role instance 'NodeManager#192.168.0.135@node-core-
nDKmF'[ScriptExecutionResult=ScriptExecutionResult [exitCode=1, output=, errMsg=/etc/bashrc: line 84: /dev/null:
Permission denied
```

原因分析

客户修改了虚拟机系统的/dev/null的权限值为775。

```
70 cd ..
71 ll
72 chmod -R 775 /dev/
73 ll
74 chmod -r 775 dbdata_on/
75 ll
76 chmod -r 770 dbdata_on/
77 ll
78 chmod -r 777 dbdata_on/
79 ll
80 cd ..
81 ll
```

处理步骤

- 步骤1** 以root用户登录集群的任意一个Master节点。
- 步骤2** 登录成功后，执行**chmod 666 /dev/null**命令，修改/dev/null的权限值为666。
- 步骤3** 执行**ls -al /dev/null**命令，查看修改的/dev/null权限值是否为666，如果不是，需要修改为666。
- 步骤4** 修改成功后，重新启动HDFS和Yarn组件。

----结束

18.9.5 HDFS 权限设置问题

用户问题

在使用MRS服务的时候，某个用户可以在其他用户的HDFS目录下面删除或者创建文件。

问题现象

在使用MRS服务时，某个用户可以在其他用户的HDFS目录下面删除或者创建文件。

原因分析

客户配置的用户具有ficommon组的权限，即为超级用户组，所以可以对HDFS任意操作。需要移除用户的ficommon组权限。

处理步骤

步骤1 以root用户登录集群的Master节点。

步骤2 执行`id ${用户名}`命令，显示用户组信息，确认是否有`ficommon`组权限。
如果存在`ficommon`组权限，请执行**步骤3**。如果不存在，请联系技术服务。

📖 说明

`${用户名}`：出现HDFS权限设置问题的用户名。

步骤3 执行`gpasswd -d ${用户名} ficommon`命令，删除该用户的`ficommon`组权限。

📖 说明

`${用户名}`：出现HDFS权限设置问题的用户名。

步骤4 执行成功后，登录Manager修改参数。

MRS Manager界面操作（适用MRS 3.x之前版本）：

1. 登录MRS Manager，在MRS Manager页面，选择“服务管理 > HDFS > 服务配置”。
2. “参数类别”选择“全部配置”，在搜索框中输入“`dfs.permissions.enabled`”，修改为“`true`”。
3. 修改完成后，单击“保存配置”，并重启HDFS服务。

FusionInsight Manager界面操作（适用MRS 3.x之前版本）：

1. 登录FusionInsight Manager。选择“集群 > 服务 > HDFS > 配置 > 全部配置”。
2. 在搜索框中输入“`dfs.permissions.enabled`”，修改为“`true`”。
3. 修改完成后，单击“保存”，并重启HDFS服务。

MRS集群详情页操作：

1. 登录MRS控制台，选择“组件管理 > HDFS > 服务配置”。
2. “参数类别”选择“全部配置”，在搜索框中输入“`dfs.permissions.enabled`”，修改为“`true`”。
3. 修改完成后，单击“保存配置”，并重启HDFS服务。

----结束

18.9.6 HDFS 的 DataNode 一直显示退服中

用户问题

HDFS的DataNode一直显示退服中。

问题现象

HDFS的某个DataNode退服（或者对Core节点进行扩容）任务失败，但是DataNode在任务失败后一直处于退服中的状态。

原因分析

在对HDFS的某个DataNode进行退服（或者对core节点进行扩容）过程中，因为Master节点重启或者nodeagent进程意外退出等情况出现，使得退服（或扩容）任务

失败，并且没有进行黑名单清理。此时DataNode节点会一直处于退服中的状态，需要人工介入进行黑名单清理。

处理步骤

步骤1 进入服务实例界面。

MRS Manager界面操作：

登录MRS Manager，在MRS Manager页面，选择“服务管理 > HDFS > 实例”。

FusionInsight Manager界面操作：

对于MRS 3.x及后续版本集群：也可登录FusionInsight Manager。选择“集群 > 服务 > HDFS > 实例”。

也可登录MRS控制台，选择“组件管理 > HDFS > 实例”。

步骤2 查看HDFS服务实例状态，找到一直处于退服中的DataNode，复制这个DataNode的IP地址。

步骤3 登录Master1节点的后台，执行`cd ${BIGDATA_HOME}/MRS_*/1_*_NameNode/etc/`命令进入黑名单目录。

步骤4 执行`sed -i "/^IP$/d" excludeHosts`命令清理黑名单中的故障DataNode信息，该命令中IP替换为**步骤2**中查询到的故障DataNode的IP地址，其中不能有空格。

步骤5 如果有两个Master节点，请在Master2节点上同样执行**步骤3**和**步骤4**。

步骤6 在Master1节点执行如下命令初始化环境变量。

```
source /opt/client/bigdata_env
```

步骤7 如果当前集群已启用Kerberos认证，执行以下命令认证当前用户。如果当前集群未启用Kerberos认证，则无需执行此命令。

```
kinit MRS集群用户
```

例如，`kinit admin`

步骤8 在Master1节点执行如下命令刷新HDFS的黑名单。

```
hdfs dfsadmin -refreshNodes
```

步骤9 使用命令`hdfs dfsadmin -report`来查看各个DataNode的状态，确认中查到的IP对应的DataNode已经恢复为Normal状态。

图 18-18 DataNode 的状态

```
Name: 192.168.2.238:9866 (node-ana-coreoYfm)
Hostname: node-ana-coreoYfm
Rack: /default/rack0
Decommission Status : Normal
Configured Capacity: 105554829312 (98.31 GB)
DFS Used: 1225715740 (1.14 GB)
Non DFS Used: 3045261284 (2.84 GB)
DFS Remaining: 95361495372 (88.81 GB)
DFS Used%: 1.16%
DFS Remaining%: 90.34%
Configured Cache Capacity: 0 (0 B)
Cache Used: 0 (0 B)
Cache Remaining: 0 (0 B)
Cache Used%: 100.00%
Cache Remaining%: 0.00%
Xceivers: 10
Last contact: Thu Aug 15 15:53:17 CST 2019
Last Block Report: Thu Aug 15 12:12:46 CST 2019
Num of Blocks: 974
```

步骤10 进入服务实例界面。

MRS Manager界面操作：

登录MRS Manager，在MRS Manager页面，选择“服务管理 > HDFS > 实例”。

FusionInsight Manager界面操作：

对于MRS 3.x及后续版本集群：可登录FusionInsight Manager。选择“集群 > 服务 > HDFS > 实例”。

登录MRS控制台，选择“组件管理 > HDFS > 实例”。

步骤11 勾选一直处于退服中的DataNode实例，单击“更多 > 重启实例”。

步骤12 等待重启完成，确认DataNode是否恢复正常。

----结束

建议与总结

尽量不要在退服（或扩容）过程中重启节点等高危操作。

参考信息

无

18.9.7 内存不足导致 HDFS 启动失败

问题背景与现象

重启HDFS后，HDFS的状态是Bad，且NameNode实例状态常常异常，并且花很久没有退出安全模式。

原因分析

1. 在NameNode运行日志（/var/log/Bigdata/hdfs/nn/hadoop-omm-namendoe-XXX.log）中搜索“WARN”，可以看到有大量时间在垃圾回收，如下例中耗时较长63s。

```
2017-01-22 14:52:32,641 | WARN | org.apache.hadoop.util.JvmPauseMonitor$Monitor@1b39fd82 |
Detected pause in JVM or host machine (eg GC): pause of approximately 63750ms
GC pool 'ParNew' had collection(s): count=1 time=0ms
GC pool 'ConcurrentMarkSweep' had collection(s): count=1 time=63924ms | JvmPauseMonitor.java:189
```
2. 分析NameNode日志“/var/log/Bigdata/hdfs/nn/hadoop-omm-namendoe-XXX.log”，可以看到NameNode在等待块上报，且总的Block个数过多，如下例中是3629万。

```
2017-01-22 14:52:32,641 | INFO | IPC Server handler 8 on 25000 | STATE* Safe mode ON.
The reported blocks 29715437 needs additional 6542184 blocks to reach the threshold 0.9990 of total
blocks 36293915.
```
3. 打开Manager页面，查看NameNode的GC_OPTS参数配置如下：

图 18-19 查看 NameNode 的 GC_OPTS 参数配置

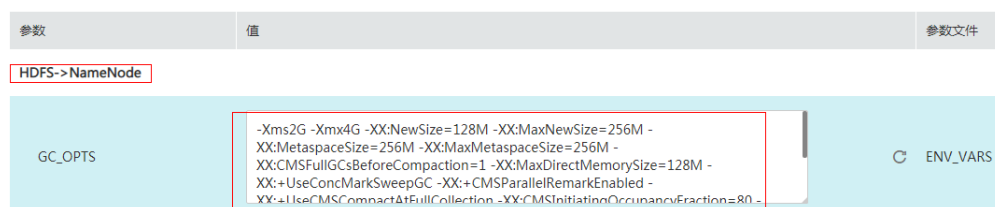

4. NameNode内存配置和数据量对应关系参考表18-2。

表 18-2 NameNode 内存配置和数据量对应关系

| 文件对象数量 | 参考值 |
|-------------|--|
| 10,000,000 | “-Xms6G -Xmx6G -XX:NewSize=512M -XX:MaxNewSize=512M” |
| 20,000,000 | “-Xms12G -Xmx12G -XX:NewSize=1G -XX:MaxNewSize=1G” |
| 50,000,000 | “-Xms32G -Xmx32G -XX:NewSize=2G -XX:MaxNewSize=3G” |
| 100,000,000 | “-Xms64G -Xmx64G -XX:NewSize=4G -XX:MaxNewSize=6G” |
| 200,000,000 | “-Xms96G -Xmx96G -XX:NewSize=8G -XX:MaxNewSize=9G” |
| 300,000,000 | “-Xms164G -Xmx164G -XX:NewSize=12G -XX:MaxNewSize=12G” |

解决办法

- 步骤1** 按照规格修改NameNode的内存参数，如这里3600万block，将内存参数调整为“-Xms32G -Xmx32G -XX:NewSize=2G -XX:MaxNewSize=3G”。

步骤2 重启一个NameNode，确认该NameNode可以正常启动。

步骤3 重启另一个NameNode，确认页面状态恢复。

----结束

18.9.8 ntpdate 修改时间导致 HDFS 出现大量丢块

问题背景与现象

1. 用ntpdate修改了集群时间，修改时未停止集群，修改后HDFS进入安全模式，无法启动。
2. 退出安全模式后启动，hfck检查丢了大概1T数据。

原因分析

1. 查看NameNode原生页面发现有大量的块丢失。

图 18-20 块丢失

```
There are 41491 missing blocks. The following files may be corrupted:

blk_1090519588 /user/etlhadop/struct_data/uds_data/FRS/20180130/DCM_FRS_PDWTMDTL_S_000_input/1/cw-20180130-pdwtdt1-023_022_bin_7
blk_1090519796 /user/etlhadop/struct_data/uds_data/GCM/20180130/DCM_GCM_FMDLTA200211_H_output/1/part-m-00010
blk_1090520189 /user/hive/warehouse/prs_mc.db/dcm_prs_pdwtdt1_s/pt_dt=2018-01-30/part-m-00004
blk_1082131961 /user/hive/warehouse/cas_mc.db/dcm_cas_nthpatel_h/end_dt=2017-12-31/000004_0
blk_1082132310 /user/hive/warehouse/crl_mc.db/dcm_crl_ecs_tb2045_s/pt_dt=2017-12-31/000005_0
blk_1082132604 /user/hive/warehouse/crl_mc.db/dcm_crl_ecs_tb2045_s/pt_dt=2017-12-31/000040_0
blk_1090521279 /user/hive/warehouse/gcm_mc.db/dcm_gcm_pndlta200211_h/end_dt=2018-01-30/000006_0
blk_1090521284 /user/hive/warehouse/gcm_mc.db/dcm_gcm_pndlta200211_h/end_dt=2018-01-30/000012_0
blk_1090521427 /user/hive/warehouse/pis_mc.db/dcm_pis_lthpcdtl_h/end_dt=2018-01-30/000080_0
blk_1090521473 /user/hive/warehouse/pis_mc.db/dcm_pis_lthpcdtl_h/end_dt=2018-01-30/000016_0
blk_1082133176 /user/hive/warehouse/cas_mc.db/dcm_cas_kffpbat_s/pt_dt=2017-12-31/part-m-00006
blk_1090522261 /user/etlhadop/struct_data/uds_data/ECS/20180130/DCM_ECS_TB1170_S_000_input/1/cw-20180130-hdwbl171-022_032_bin_16
blk_1090522656 /user/etlhadop/struct_data/uds_data/ECS/20180130/DCM_ECS_TB1170_S_output/1/part-m-00007
blk_1090522747 /user/hive/warehouse/gcm_mc.db/dcm_gcm_rassure_change_detail_s/pt_dt=2018-01-31/000002_0
blk_1082134372 /user/hive/warehouse/bcs_mc.db/dcm_bcs_bthrsism_h/pt_dt=2017-12-31/part-m-00006
blk_1090523585 /user/hive/warehouse/ecs_mc.db/dcm_ecs_tbl170_s/pt_dt=2018-01-30/000002_0
blk_1090523811 /user/hive/warehouse/nas_mc.db/dcm_nas_nfpjnl_s/pt_dt=2018-01-30/part-m-00005
blk_1082135337 /user/hive/warehouse/bcs_mc.db/dcm_bcs_bthrsism_h/pt_dt=2017-12-31/part-m-00022
blk_1090524043 /user/hive/warehouse/nas_mc.db/dcm_nas_nfpjnl_s/pt_dt=2018-01-30/part-m-00016
blk_1082136206 /user/hive/warehouse/bcs_mc.db/dcm_bcs_bthrsism_h/pt_dt=2017-12-31/part-m-00038
blk_1090525355 /user/hive/warehouse/bdsp_bcas_act.db/bcs_jzcs_detail/pt_dt=2017-11-30/000006_0
blk_1090526191 /user/hive/warehouse/bdsp_bcas_act.db/bcs_jzcs_detail/pt_dt=2017-11-30/000008_0
blk_1090526995 /user/hive/warehouse/bdsp_bcas_act.db/bcs_jzcs_detail/pt_dt=2017-11-30/000014_0
blk_1082140552 /user/hive/warehouse/co8_mc.db/m01_co8_corp_cust_mgr/pt_dt=2017-12-31/000001_0
blk_1090529399 /user/hive/warehouse/bdsp_bcas_act.db/bcs_jzcs_middle_t/pt_dt=2017-11-30/000017_0
blk_1090529420 /user/hive/warehouse/bdsp_bcas_act.db/bcs_jzcs_middle_t/pt_dt=2017-11-30/000014_0
blk_1082141596 /user/hive/warehouse/asa_mc.db/t80_asa_bcas_agt_stat/pt_dt=2017-12-31/000032_0
blk_1082141631 /user/hive/warehouse/asa_mc.db/t80_asa_bcas_agt_stat/pt_dt=2017-12-31/000003_0
blk_1082142345 /user/hive/warehouse/zum_mc.db/e00_prod_level_overview_h/pt_dt=2017-12-31/000000_0_copy_1514441562192
blk_1090531076
/user/etlhadop/struct_data/uds_data/GCM/20180131/DCM_GCM_DEDUM_STOP_PARA_S_000_input/1/CMA_DEDUM_STOP_PARAD11800000-011-20180131_EEM_11_UTF
blk_1090531330 /user/hive/warehouse/gcc_mc.db/dcm_gcc_rcorp_motor_info_s/pt_dt=2018-01-31/000011_0
blk_1090531342 /user/hive/warehouse/gcc_mc.db/dcm_gcc_rcorp_motor_info_s/pt_dt=2018-01-31/000002_0
blk_1090531494
/user/etlhadop/struct_data/uds_data/GCM/20180131/DCM_GCM_ZMORTGAGE_PROJECT_STAT_S_000_input/1/CMA_ZMORTGAGE_PROJECT_STAT0050100000-
```

2. 查看原生页面 Datanode Information 发现显示的DataNode节点数和实际的相差10个节点。

图 18-21 查看 DataNode 节点数

| Hadoop | Overview | Datanodes | Datanode Volume Failures | Snapshot | Startup Progress | Utilities | Logout |
|--------|----------|-----------|--------------------------|----------|------------------|-----------|--------|
|--------|----------|-----------|--------------------------|----------|------------------|-----------|--------|

Summary

Security is on.
Safemode is off.
14442 files and directories, 13907 blocks = 28349 total filesystem object(s).
Heap Memory used 495.63 MB of 1.99 GB Heap Memory. Max Heap Memory is 3.98 GB.
Non Heap Memory used 104.5 MB of 107.94 MB Committed Non Heap Memory. Max Non Heap Memory is 1.36 GB.

| | |
|--|----------------------------------|
| Configured Capacity: | 112.09 GB |
| DFS Used: | 15.33 GB (13.68%) |
| Non DFS Used: | 18.56 GB |
| DFS Remaining: | 78.2 GB (69.77%) |
| Block Pool Used: | 15.33 GB (13.68%) |
| DataNodes usages% (Min/Median/Max/stdDev): | 13.56% / 13.73% / 13.73% / 0.08% |
| Live Nodes | 3 (Decommissioned: 0) |
| Dead Nodes | 0 (Decommissioned: 0) |
| Decommissioning Nodes | 0 |

- 查看DataNode运行日志“/var/log/Bigdata/hdfs/dn/hadoop-omm-datanode-主机名.log”，发现如下错误信息。

重要错误信息 Clock skew too great

图 18-22 DateNode 运行日志错误

```

at org.apache.hadoop.ipc.Client.call(Client.java:1486)
at org.apache.hadoop.ipc.Client.call(Client.java:1447)
at org.apache.hadoop.ipc.ProtobufRpcEngine$Invoker.invoke(ProtobufRpcEngine.java:229)
at com.sun.proxy.$Proxy14.versionRequest(Unknown Source)
at org.apache.hadoop.hdfs.protocolPB.DatanodeProtocolClientSideTranslatorPB.versionRequest(DatanodeProtocolClientSideTranslatorPB.java:273)
at org.apache.hadoop.hdfs.server.datanode.BFSerivceActor.retrieveNamespaceInfo(BFSerivceActor.java:187)
at org.apache.hadoop.hdfs.server.datanode.BFSerivceActor.connectToNNAndHandshake(BFSerivceActor.java:237)
at org.apache.hadoop.hdfs.server.datanode.BFSerivceActor.run(BFSerivceActor.java:689)
at java.lang.Thread.run(Thread.java:745)
Caused by: GSSException: No valid credentials provided (Mechanism level: Clock skew too great (37))
at sun.security.jgss.krb5.Krb5Context.initSecContext(Krb5Context.java:770)
at sun.security.jgss.GSSContextImpl.initSecContext(GSSContextImpl.java:248)
at sun.security.jgss.GSSContextImpl.initSecContext(GSSContextImpl.java:179)
at com.sun.security.sasl.gsskerb.GssKrb5Client.evaluateChallenge(GssKrb5Client.java:192)
... 20 more
Caused by: KrbException: Clock skew too great (37)
at sun.security.krb5.KrbKdcRep.check(KrbKdcRep.java:88)
at sun.security.krb5.KrbTgsRep.<init>(KrbTgsRep.java:87)
at sun.security.krb5.KrbTgsReq.getReply(KrbTgsReq.java:259)
at sun.security.krb5.KrbTgsReq.sendAndGetCreds(KrbTgsReq.java:270)
at sun.security.krb5.internal.CredentialsUtil.serviceCreds(CredentialsUtil.java:302)
at sun.security.krb5.internal.CredentialsUtil.acquireServiceCreds(CredentialsUtil.java:120)
at sun.security.krb5.Credentials.acquireServiceCreds(Credentials.java:458)
at sun.security.jgss.krb5.Krb5Context.initSecContext(Krb5Context.java:693)

```

解决办法

步骤1 修改在原生页面查看不到的10个数据节点的时间。

步骤2 在Manager页面重启对应的DataNode实例。

----结束

18.9.9 DataNode 概率性出现 CPU 占用接近 100%，导致节点丢失 (ssh 连得很慢或者连不上)

问题背景与现象

DataNode 概率性出现 CPU 占用接近 100%，导致节点丢失。

图 18-23 DataNode 出现 CPU 占用接近 100%

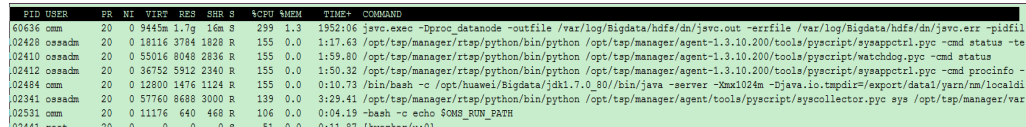

原因分析

1. DataNode 有许多写失败的日志。

图 18-24 DataNode 写失败的日志

```
2015-08-31 11:29:34,184 | ERROR | DataXceiver for client DFSClient_NONMAPREDUCE_1675952887_23 at /192.168.8.40:44514 [Receiving block BP-125271511-192.168.8.29-1440656260530:blk_1074766997_1034914] | TSP21:25009:DataXceiver error processing WRITE_BLOCK operation src: /192.168.8.40:44514 dst: /192.168.8.64:25009 | DataXceiver.java:258
java.io.IOException: Premature EOF from inputStream
    at org.apache.hadoop.io.IOUtils.readFully(IOUtils.java:194)
    at org.apache.hadoop.hdfs.protocol.datatransfer.PacketReceiver.doReadFully(PacketReceiver.java:213)
    at org.apache.hadoop.hdfs.protocol.datatransfer.PacketReceiver.doRead(PacketReceiver.java:134)
    at org.apache.hadoop.hdfs.protocol.datatransfer.PacketReceiver.receiveNextPacket(PacketReceiver.java:109)
    at org.apache.hadoop.hdfs.server.datanode.BlockReceiver.receivePacket(BlockReceiver.java:446)
    at org.apache.hadoop.hdfs.server.datanode.BlockReceiver.receiveBlock(BlockReceiver.java:707)
    at org.apache.hadoop.hdfs.server.datanode.DataXceiver.writeBlock(DataXceiver.java:748)
    at org.apache.hadoop.hdfs.protocol.datatransfer.Receiver.opWriteBlock(Receiver.java:124)
    at org.apache.hadoop.hdfs.protocol.datatransfer.Receiver.processOp(Receiver.java:71)
    at org.apache.hadoop.hdfs.server.datanode.DataXceiver.run(DataXceiver.java:240)
    at java.lang.Thread.run(Thread.java:745)

2015-08-31 11:29:35,147 | INFO | DataXceiver for client DFSClient_NONMAPREDUCE_402997805_1 at /192.168.8.30:59449 [Sending block BP-125271511-192.168.8.29-1440656260530:blk_1074181856_446655] | src: /192.168.8.64:25009, dest: /192.168.8.30:59449, bytes: 16826, op: HDFS_READ, cliID: DFSClient_NONMAPREDUCE_402997805_1, offset: 0, srvID: 9d1d30a5-046d-438b-83c9-26c654c6bd12, blockid: BP-125271511-192.168.8.29-1440656260530:blk_1074181856_446655, duration: 78832 | BlockSender.java:738

2015-08-31 11:29:35,269 | INFO | org.apache.hadoop.util.JvmPauseMonitor$Monitor@551bd2a0 | Detected pause in JVM or host machine (eg GC): pause of approximately 7480ms
No GCs detected | JvmPauseMonitor.java:172

2015-08-31 11:29:36,985 | INFO | org.apache.hadoop.util.JvmPauseMonitor$Monitor@551bd2a0 | Detected pause in JVM or host machine (eg GC): pause of approximately 1215ms
No GCs detected | JvmPauseMonitor.java:172

2015-08-31 11:29:43,067 | INFO | DataXceiver for client DFSClient_NONMAPREDUCE_1675952887_23 at /192.168.8.33:35530 [Receiving block BP-125271511-192.168.8.29-1440656260530:blk_1074767006_1034923] | Exception for BP-125271511-192.168.8.29-1440656260530:blk_1074767006_1034923 | BlockReceiver.java:742
java.io.IOException: Premature EOF from inputStream
```

2. 短时间内写入大量文件导致这种情况，因此DataNode内存不足。

图 18-25 写入大量文件导致 DataNode 内存不足

```
Line 153101: 2015-08-31 11:24:29,313 | INFO | org.apache.hadoop.util.JvmPauseMonitor$Monitor@551bd2a0 | Detected pause in JVM or host machine (eg GC): pause of approximately 1199ms
Line 153132: 2015-08-31 11:24:42,489 | WARN | org.apache.hadoop.util.JvmPauseMonitor$Monitor@551bd2a0 | Detected pause in JVM or host machine (eg GC): pause of approximately 11273ms
Line 153139: 2015-08-31 11:24:45,810 | INFO | org.apache.hadoop.util.JvmPauseMonitor$Monitor@551bd2a0 | Detected pause in JVM or host machine (eg GC): pause of approximately 1005ms
Line 153139: 2015-08-31 11:24:45,801 | INFO | org.apache.hadoop.util.JvmPauseMonitor$Monitor@551bd2a0 | Detected pause in JVM or host machine (eg GC): pause of approximately 1067ms
Line 153155: 2015-08-31 11:25:10,167 | WARN | org.apache.hadoop.util.JvmPauseMonitor$Monitor@551bd2a0 | Detected pause in JVM or host machine (eg GC): pause of approximately 12323ms
```

解决办法

步骤1 检查DataNode内存配置，以及机器剩余内存是否充足。

步骤2 增加DataNode内存，并重启DataNode。

----结束

18.9.10 单 NameNode 长期故障，如何使用客户端手动 checkpoint

问题背景与现象

在备NameNode长期异常的情况下，会积攒大量的editlog，此时如果重启HDFS或者主NameNode，主NameNode会读取大量的未合并的editlog，导致耗时启动较长，甚至启动失败。

原因分析

备NameNode会周期性做合并editlog，生成fsimage文件的过程叫做checkpoint。备NameNode在新生成fsimage后，会将fsimage传递到主NameNode。

说明

由于“备NameNode会周期性做合并editlog”，因此当备NameNode异常时，无法合并editlog，因此主NameNode在下次启动的时候，需要加载较多editlog，需要大量内存，并且耗时较长。

合并元数据的周期由以下参数确定，即如果NameNode运行30分钟或者HDFS操作100万次，均会执行checkpoint。

- dfs.namenode.checkpoint.period: checkpoint周期，默认1800s。
- dfs.namenode.checkpoint.txns: 执行指定操作次数后执行checkpoint，默认1000000。

解决办法

在重启前，主动执行异常checkpoint合并主NameNode的元数据。

步骤1 停止业务。

步骤2 获取主NameNode的主机名。

步骤3 在客户端执行如下命令：

```
source /opt/client/bigdata_env
```

```
kinit 组件用户
```

说明：/opt/client 需要换为实际客户端的安装路径。

步骤4 执行如下命令，让主NameNode进入安全模式，其中linux22换为主NameNode的主机名。

```
hdfs dfsadmin -fs linux22:25000 -safemode enter
```

```
linux16:/opt/fs_client # hdfs dfsadmin -fs linux22:25000 -safemode enter
17/04/26 18:38:30 WARN fs.FileSystem: "linux22:25000" is a deprecated filesystem name. Use "hdfs://linux22:25000/" instead.
17/04/26 18:38:32 INFO hdfs.PeerCache: SocketCache disabled.
Safe mode is ON
```

步骤5 执行如下命令，在主NameNode，合并editlog。

```
hdfs dfsadmin -fs linux22:25000 -saveNamespace
```

```
linux16:/opt/fs_client # hdfs dfsadmin -fs linux22:25000 -saveNamespace
17/04/26 18:38:54 WARN fs.FileSystem: "linux22:25000" is a deprecated filesystem name. Use "hdfs://linux22:25000/" instead.
17/04/26 18:38:56 INFO hdfs.PeerCache: SocketCache disabled.
Save namespace successful
```

步骤6 执行如下命令，让主NameNode离开安全模式。

```
hdfs dfsadmin -fs linux22:25000 -safemode leave
```

```
linux16:/opt/EI_client # hdfs dfsadmin -fs linux22:25000 -safemode leave
17/04/26 18:39:07 WARN fs.FileSystem: "linux22:25000" is a deprecated filesystem name. Use "hdfs://linux22:25000/" instead.
17/04/26 18:39:09 INFO hdfs.PeerCache: SocketCache disabled.
Safe mode is OFF
```

步骤7 检查是否真的合并完成。

```
cd /srv/BigData/namenode/current
```

检查先产生的fsimage是否是当前时间的，若是则表示已经合并完成

```
-rw-rw-r-- 1 omm wheel 25447 Apr 26 16:42 edits_inprogress_0000000000002002025_0000000000002003017
-rw-rw-r-- 1 omm wheel 1048576 Apr 26 18:43 edits_inprogress_0000000000002083018
-rw-rw-r-- 1 omm wheel 736657 Apr 26 15:46 fsimage_0000000000002071390
-rw-rw-r-- 1 omm wheel 62 Apr 26 15:46 fsimage_0000000000002071390.md5
-rw-rw-r-- 1 omm wheel 736657 Apr 26 16:46 fsimage_0000000000002075405
-rw-rw-r-- 1 omm wheel 62 Apr 26 16:46 fsimage_0000000000002075405.md5
-rw-rw-r-- 1 omm wheel 736410 Apr 26 17:46 fsimage_0000000000002079398
-rw-rw-r-- 1 omm wheel 62 Apr 26 17:46 fsimage_0000000000002079398.md5
-rw-rw-r-- 1 omm wheel 8 Apr 26 18:42 seen_txid
linux-20:/srv/BigData/namenode/current #
linux-20:/srv/BigData/namenode/current #
```

----结束

18.9.11 文件读写常见故障

问题背景与现象

当用户在HDFS上执行写操作时，出现“Failed to place enough replicas:expected...”信息。

原因分析

- DataNode的数据接受器不可用。

此时DataNode会有如下日志：

```
2016-03-17 18:51:44,721 | WARN |
org.apache.hadoop.hdfs.server.datanode.DataXceiverServer@5386659f |
hadoopc1h2:25009:DataXceiverServer: | DataXceiverServer.java:158
java.io.IOException: Xceiver count 4097 exceeds the limit of concurrent xcievers: 4096
at org.apache.hadoop.hdfs.server.datanode.DataXceiverServer.run(DataXceiverServer.java:140)
at java.lang.Thread.run(Thread.java:745)
```

- DataNode的磁盘空间不足。
- DataNode的心跳有延迟。

解决办法

- 如果DataNode的数据接收器不可用，通过在Manager页面，增加HDFS参数“dfs.datanode.max.transfer.threads”的值解决。
- 如果没有足够的硬盘空间或者CPU，试着增加新的数据节点或确保资源是可用的（磁盘空间或CPU）。
- 如果网络问题，确保网络是可用的。

18.9.12 文件最大打开句柄数设置太小导致读写文件异常

问题背景与现象

文件最大打开句柄数设置太小，导致文件句柄不足。写文件到HDFS很慢，或者写文件失败。

原因分析

1. DataNode日志“/var/log/Bigdata/hdfs/dn/hadoop-omm-datanode-XXX.log”，存在异常提示java.io.IOException: Too many open files。
2016-05-19 17:18:59,126 | WARN |
org.apache.hadoop.hdfs.server.datanode.DataXceiverServer@142ff9fa |
YSDN12:25009:DataXceiverServer: |
org.apache.hadoop.hdfs.server.datanode.DataXceiverServer.run(DataXceiverServer.java:160)
java.io.IOException: Too many open files
at sun.nio.ch.ServerSocketChannellImpl.accept0(Native Method)
at sun.nio.ch.ServerSocketChannellImpl.accept(ServerSocketChannellImpl.java:241)
at sun.nio.ch.ServerSocketAdaptor.accept(ServerSocketAdaptor.java:100)
at org.apache.hadoop.hdfs.net.TcpPeerServer.accept(TcpPeerServer.java:134)
at org.apache.hadoop.hdfs.server.datanode.DataXceiverServer.run(DataXceiverServer.java:137)
at java.lang.Thread.run(Thread.java:745)
2. 如果某个DataNode日志中打印“Too many open files”，说明该节点文件句柄不足，导致打开文件句柄失败，然后就会重试往其他DataNode节点写数据，最终表现为写文件很慢或者写文件失败。

解决办法

步骤1 执行ulimit -a命令查看有问题节点文件句柄数最多设置是多少，如果很小，建议修改成640000。

图 18-26 查看文件句柄数

```
[omm@189-39-150-167 ~]# ulimit -a
core file size          (blocks, -c) 0
data seg size           (kbytes, -d) unlimited
scheduling priority     (-e) 0
file size               (blocks, -f) unlimited
pending signals         (-i) 256551
max locked memory       (kbytes, -l) 64
max memory size         (kbytes, -m) unlimited
open files              (-n) 640000
pipe size               (512 bytes, -p) 8
POSIX message queues    (bytes, -q) 819200
real-time priority      (-r) 0
stack size              (kbytes, -s) 10240
cpu time                (seconds, -t) unlimited
max user processes      (-u) 60000
virtual memory          (kbytes, -v) unlimited
file locks              (-x) unlimited
```

步骤2 执行vi /etc/security/limits.d/90-nofile.conf命令编辑这个文件，修改文件句柄数设置。如果没有这个文件，可以新建一个文件，并按照下图内容修改。

图 18-27 修改文件句柄数

```
*          hard    nofile    640000
*          soft    nofile    640000
~
```

步骤3 重新打开一个终端窗口，用

步骤4 从Manager页面重启DataNode实例。

----结束

18.9.13 文件错误导致上传文件到 HDFS 失败

问题背景与现象

用hadoop dfs -put把本地文件拷贝到HDFS上，有报错。

上传部分文件后，报错失败，从NameNode原生页面看，临时文件大小不再变化。

原因分析

1. 查看NameNode日志“/var/log/Bigdata/hdfs/nn/hadoop-omm-namenode-主机名.log”，发现该文件一直在被尝试写，直到最终失败。

```
2015-07-13 10:05:07,847 | WARN | org.apache.hadoop.hdfs.server.namenode.LeaseManager
$Monitor@36fea922 | DIR* NameSystem.internalReleaseLease: Failed to release lease for file /hive/
order/OS_ORDER_8.txt_COPYING_. Committed blocks are waiting to be minimally replicated. Try
again later. | FSNamesystem.java:3936
2015-07-13 10:05:07,847 | ERROR | org.apache.hadoop.hdfs.server.namenode.LeaseManager
$Monitor@36fea922 | Cannot release the path /hive/order/OS_ORDER_8.txt_COPYING_ in the lease
[Lease. Holder: DFSCClient_NONMAPREDUCE_-1872896146_1, pendingcreates: 1] | LeaseManager.java:
459
org.apache.hadoop.hdfs.protocol.AlreadyBeingCreatedException: DIR*
NameSystem.internalReleaseLease: Failed to release lease for file /hive/order/
OS_ORDER_8.txt_COPYING_. Committed blocks are waiting to be minimally replicated. Try again
later.
at FSNamesystem.internalReleaseLease(FSNamesystem.java:3937)
```
2. 根因分析：被上传的文件损坏，因此会上传失败。
3. 验证办法：cp或者scp被拷贝的文件，也会失败，确认文件本身已损坏。

解决办法

步骤1 文件本身损坏造成的此问题，采用正常文件进行上传。

----结束

18.9.14 界面配置 dfs.blocksize 后 put 数据，block 大小还是原来的大小

问题背景与现象

界面配置“dfs.blocksize”，将其设置为268435456，put数据，block大小还是原来的大小。

原因分析

客户端的“hdfs-site.xml”文件中的dfs.blocksize大小没有更改，以客户端配置为准。

解决办法

- 步骤1** 确保“dfs.blocksize”为512的倍数。
 - 步骤2** 重新下载安装客户端或者更改客户端配置。
 - 步骤3** dfs.blocksize是客户端配置，以客户端为准。若客户端不配置，以服务端为准。
- 结束

18.9.15 读取文件失败，FileNotFoundException

问题背景与现象

有MapReduce任务所有map任务均成功，但reduce任务失败，查看日志发现报异常“FileNotFoundException...No lease on...File does not exist”。

```
Error: org.apache.hadoop.ipc.RemoteException(java.io.FileNotFoundException): No lease on /user/sparkhive/warehouse/daas/dsp/output/_temporary/1/_temporary/attempt_1479799053892_17075_r_000007_0/part-r-00007 (inode 6501287): File does not exist. Holder DFSClient_attempt_1479799053892_17075_r_000007_0_-1463597952_1 does not have any open files. at org.apache.hadoop.hdfs.server.namenode.FSNamesystem.checkLease(FSNamesystem.java:3350) at org.apache.hadoop.hdfs.server.namenode.FSNamesystem.completeFileInternal(FSNamesystem.java:3442) at org.apache.hadoop.hdfs.server.namenode.FSNamesystem.completeFile(FSNamesystem.java:3409) at org.apache.hadoop.hdfs.server.namenode.NameNodeRpcServer.complete(NameNodeRpcServer.java:789)
```

原因分析

FileNotFoundException...No lease on...File does not exist，该日志说明文件在操作的过程中被删除了。

1. 搜索HDFS的NameNode的审计日志（Active NameNode的/var/log/Bigdata/audit/hdfs/nn/hdfs-audit-namenode.log）搜索文件名，确认文件的创建时间。
2. 搜索文件创建到出现异常时间范围的NameNode的审计日志，搜索该文件是否被删除或者移动到其他目录。
3. 如果该文件没有被删除或者移动，可能是该文件的父目录，或者更上层目录被删除或者移动，需要继续搜索上层目录。如本样例中，是文件的父目录的父目录被删除。

```
2017-05-31 02:04:08,286 | INFO | IPC Server handler 30 on 25000 | allowed=true ugi=appUser@HADOOP.COM (auth:TOKEN) ip=/192.168.1.22 cmd=delete src=/user/sparkhive/warehouse/daas/dsp/output/_temporary dst=null perm=null proto=rpc | FSNamesystem.java:8189
```

📖 说明

- 如上日志说明：192.168.1.22 节点的appUser用户删除了/user/sparkhive/warehouse/daas/dsp/output/_temporary。
- 可以使用zgrep "文件名" *.zip命令搜索zip包的内容。

解决办法

- 步骤1** 需要排查业务，确认为何该文件或者文件的父目录被删除。

----结束

18.9.16 HDFS 写文件失败，item limit of / is exceeded

问题背景与现象

客户端或者上层组件日志报往HDFS的某目录写文件失败，报错为

The directory item limit of /tmp is exceeded: limit=5 items=5。

原因分析

1. 查看客户端或者NameNode运行日志“/var/log/Bigdata/hdfs/nn/hadoop-omm-namenode-XXX.log”存在异常提示The directory item limit of /tmp is exceeded:。该错误的含义为/tmp目录的文件数超过1048576的限制。
2018-03-14 11:18:21,625 | WARN | IPC Server handler 62 on 25000 | DIR* NameSystem.startFile: /tmp/test.txt The directory item limit of /tmp is exceeded: limit=1048576 items=1048577 | FSNamesystem.java:2334
2. 该限制是dfs.namenode.fs-limits.max-directory-items参数，定义单个目录下不含递归的最大目录数或者文件数，默认值1048576，取值范围1 ~ 6400000。

解决办法

步骤1 确认该目录不含递归拥有100万以上文件目录是否正常，如果正常，可以将HDFS的参数dfs.namenode.fs-limits.max-directory-items调大并且重启HDFS NameNode生效。

步骤2 如果该目录下拥有100万文件不正常，需要清理不需要的文件。

---结束

18.9.17 调整 shell 客户端日志级别

- 临时调整，关闭该shell客户端窗口后，日志会还原为默认值。
 - a. 执行**export HADOOP_ROOT_LOGGER**命令可以调整客户端日志级别。
 - b. 执行**export HADOOP_ROOT_LOGGER=日志级别,console**，可以调整shell客户端的日志级别。
export HADOOP_ROOT_LOGGER=DEBUG,console，调整为DEBUG。
export HADOOP_ROOT_LOGGER=ERROR,console，调整为ERROR。
- 永久调整
 - a. 在HDFS客户端环境变量配置文件“/opt/client/HDFS/component_env”（其中“/opt/client”需要改为实际客户端路径）增加“**export HADOOP_ROOT_LOGGER=日志级别,console**”。
 - b. 执行**source /opt/client/bigdata_env**。
 - c. 重新执行客户端命令。

18.9.18 读文件失败 No common protection layer

问题背景与现象

shell客户端或者其他客户端操作HDFS失败，报“**No common protection layer between client and server**”。

在集群外的机器，执行任意hadoop命令，如**hadoop fs -ls /**均失败，最底层的报错为“**No common protection layer between client and server**”。

```
2017-05-13 19:14:19,060 | ERROR | [pool-1-thread-1] | Server startup failure |
org.apache.sqoop.core.SqoopServer.initializeServer(SqoopServer.java:69)
org.apache.sqoop.common.SqoopException: MAPRED_EXEC_0028:Failed to operate HDFS - Failed to get the
file /user/loader/etl_dirty_data_dir status
    at org.apache.sqoop.job.mr.HDFSClient.fileExist(HDFSClient.java:85)
...
    at java.lang.Thread.run(Thread.java:745)
Caused by: java.io.IOException: Failed on local exception: java.io.IOException: Couldn't setup connection for
loader/hadoop@HADOOP.COM to loader37/10.162.0.37:25000; Host Details : local host is:
"loader37/10.162.0.37"; destination host is: "loader37":25000;
    at org.apache.hadoop.net.NetUtils.wrapException(NetUtils.java:776)
...
    ... 10 more
Caused by: java.io.IOException: Couldn't setup connection for loader/hadoop@HADOOP.COM to
loader37/10.162.0.37:25000
    at org.apache.hadoop.ipc.Client$Connection$1.run(Client.java:674)
    ... 28 more
Caused by: javax.security.sasl.SaslException: No common protection layer between client and server
    at com.sun.security.sasl.gsskerb.GssKrb5Client.doFinalHandshake(GssKrb5Client.java:251)
...
    at org.apache.hadoop.ipc.Client$Connection.setupIOStreams(Client.java:720)
```

原因分析

1. HDFS的客户端和服务端数据传输走的rpc协议，该协议有多种加密方式，由hadoop.rpc.protection参数控制。
2. 如果客户端和服务端的hadoop.rpc.protection参数的配置值不一样，即会报**No common protection layer between client and server**错误。

📖 说明

hadoop.rpc.protection参数表示数据可通过以下任一方式在节点间进行传输。

- privacy: 指数据在鉴权及加密后再传输。这种方式会降低性能。
- authentication: 指数据在鉴权后直接传输，不加密。这种方式能保证性能但存在安全风险。
- integrity: 指数据直接传输，即不加密也不鉴权。为保证数据安全，请谨慎使用这种方式。

解决办法

步骤1 重新下载客户端，如果是应用程序，更新应用程序中的配置文件。

----结束

18.9.19 HDFS 目录配额 (quota) 不足导致写文件失败

问题背景与现象

给某目录设置quota后，往目录中写文件失败，出现如下问题 “**The DiskSpace quota of /tmp/tquota2 is exceeded**”

```
[omm@189-39-150-115 client]$ hdfs dfs -put switchuser.py /tmp/tquota2
put: The DiskSpace quota of /tmp/tquota2 is exceeded: quota = 157286400 B = 150 MB but disk space
consumed = 402653184 B = 384 MB
```

可能原因

目录配置的剩余的空间小于写文件实际需要的空间。

原因分析

1. HDFS支持设置某目录的配额，即限制某目录下的文件最多占用空间大小，例如如下命令是设置/tmp/tquota 目录最多写入150MB的文件（文件大小*副本数）。

```
hadoop dfsadmin -setSpaceQuota 150M /tmp/tquota2
```

2. 使用如下命令可以查看目录设置的配额情况，SPACE_QUOTA是设置的空间配额，REM_SPACE_QUOTA是当前剩余的空间配额。

```
hdfs dfs -count -q -h -v /tmp/tquota2
```

图 18-28 查看目录设置的配额

```
hdfs dfs -count -q -h -v /tmp/tquota2
QUOTA REM_QUOTA SPACE_QUOTA REM_SPACE_QUOTA DIR_COUNT FILE_COUNT CONTENT_SIZE PATHNAME
none inf 150M 150M 1 0 0 /tmp/tquota2
```

3. 日志分析，如下日志说明写入文件需要消耗384M，但是当前的空间配额是150M，因此空间不足。写文件前，需要的剩余空间是：块大小*副本数，128M*3副本=384M。

```
[omm@189-39-150-115 client]$
```

```
[omm@189-39-150-115 client]$ hdfs dfs -put switchuser.py /tmp/tquota2
```

```
put: The DiskSpace quota of /tmp/tquota2 is exceeded: quota = 157286400 B = 150 MB but disk space consumed = 402653184 B = 384 MB
```

解决办法

- 步骤1** 增加配额大小，即重新设置目录的配额大小。

```
hadoop dfsadmin -setSpaceQuota 150G /目录名
```

- 步骤2** 清空配额。

```
hdfs dfsadmin -clrSpaceQuota /目录名
```

----结束

18.9.20 执行 balance 失败，Source and target differ in block-size

问题背景与现象

执行distcp跨集群拷贝文件时，出现部分文件拷贝失败“Source and target differ in block-size. Use -pb to preserve block-sizes during copy.”

```
Caused by: java.io.IOException: Check-sum mismatch between hdfs://10.180.144.7:25000/kylin/kylin_default_instance_prod/parquet/f2e72874-f01c-45ff-b219-207f3a5b3fcb/c769cd2d-575a-4459-837b-a19dd7b20c27/339114721280/0.parquet and hdfs://10.180.180.194:25000/kylin/kylin_default_instance_prod/parquet/f2e72874-f01c-45ff-b219-207f3a5b3fcb/.distcp.tmp.attempt_1523424430246_0004_m_000019_2. Source and target differ in block-size. Use -pb to preserve block-sizes during copy. Alternatively, skip checksum-checks altogether, using -skipCrc. (NOTE: By skipping checksums, one runs the risk of masking data-corruption during file-transfer.) at org.apache.hadoop.tools.mapred.RetriableFileCopyCommand.compareCheckSums(RetriableFileCopyCommand.java:214)
```

可能原因

distcp默认拷贝文件时不记录原block大小导致在原文件block.size不是128M时校验失败，需要在distcp命令增加-pb参数。

原因分析

1. HDFS在写的时候有设置块大小，默认128M，某些组件或者业务程序写入的文件可能不是128M，如8M。

```
<name>dfs.blocksize</name>
<value>134217728</value>
```

图 18-29 某些组件或者业务程序写入的文件大小

| Permission | Owner | Group | Size | Last Modified | Replication | Block Size | Name |
|------------|-------|-------|---------|--------------------------|-------------|------------|------|
| -rwxrwx--- | bill | hive | 17.9 MB | Wed Dec 13 17:22:44 2017 | 3 | 8 MB | |

2. distcp 从源集群读文件后写入新集群，默认是使用的MapReduce任务中的dfs.blocksize，默认128M。
3. 在distcp写完文件后，会基于块的物理大小做校验，因为该文件在新旧集群中block.size不一致，因此拆分大小不一致，导致校验失败。

如以上文件，在旧集群是17.9/8MB = 3个block，在新集群 17.9/128M = 1个block. 因此实际在磁盘的物理大小因分割而导致校验失败。

解决办法

distcp时，增加**-pb**参数。该参数作用为distcp时候保留block大小，确保新集群写入文件blocksize和老集群一致。

图 18-30 distcp 时保留 block 大小

```
[root@189-39-235-118 clientu10]#
[root@189-39-235-118 clientu10]#hadoop distcp -pb hdfs://haclusterX/user hdfs://hacluster/tmp/test
```

18.9.21 查询或者删除文件失败，父目录可以看见此文件（不可见字符）

问题背景与现象

使用HDFS的shell客户端查询或者删除文件失败，父目录可以看见此文件。

图 18-31 父目录文件列表

```
drwxrwx--- -- data1ab90020_639_w hive 0 2018-04-10 01:44 /user/hive/warehouse/datalake_dwi_barpsit.db/v_tp_mp_aut_input_tmp
drwxrwx--- -- data1ab90020_639_w hive 0 2018-04-10 16:45 /user/hive/warehouse/datalake_dwi_barpsit.db/v_tp_mp_aut_input_tmp2
[root@dgtsp355-or-FusionInsight_Client]# hadoop fs -ls /user/hive/warehouse/datalake_dwi_barpsit.db
Found 4 items
drwxrwxr-x -- data1ab90020_639_w hive 0 2018-04-11 12:05 /user/hive/warehouse/datalake_dwi_barpsit.db/bak_v_tp_mp_aut_input
drwxrwx--- -- data1ab90020_639_w hive 0 2018-04-11 11:16 /user/hive/warehouse/datalake_dwi_barpsit.db/v_tp_mp_aut_input
drwxrwx--- -- data1ab90020_639_w hive 0 2018-04-10 01:44 /user/hive/warehouse/datalake_dwi_barpsit.db/v_tp_mp_aut_input_tmp
drwxrwx--- -- data1ab90020_639_w hive 0 2018-04-10 16:45 /user/hive/warehouse/datalake_dwi_barpsit.db/v_tp_mp_aut_input_tmp2
[root@dgtsp355-or-FusionInsight_Client]# hadoop fs -rm -r /user/hive/warehouse/datalake_dwi_barpsit.db/v_tp_mp_aut_input
rm: /user/hive/warehouse/datalake_dwi_barpsit.db/v_tp_mp_aut_input: No such file or directory
[root@dgtsp355-or-FusionInsight_Client]# hdfs dfs -rm -r /user/hive/warehouse/datalake_dwi_barpsit.db/v_tp_mp_aut_input
rm: /user/hive/warehouse/datalake_dwi_barpsit.db/v_tp_mp_aut_input: No such file or directory
[root@dgtsp355-or-FusionInsight_Client]#
[root@dgtsp355-or-FusionInsight_Client]#
[root@dgtsp355-or-FusionInsight_Client]# hdfs dfs -ls /user/hive/warehouse/datalake_dwi_barpsit.db/v_tp_mp_aut_input
ls: /user/hive/warehouse/datalake_dwi_barpsit.db/v_tp_mp_aut_input: No such file or directory
[root@dgtsp355-or-FusionInsight_Client]#
[root@dgtsp355-or-FusionInsight_Client]#
```

原因分析

可能是该文件写入时有异常，写入了不可见字符。可以将该文件名重定向写入本地文本中，使用vi命令打开。

hdfs dfs -ls 父目录 > /tmp/t.txt

vi /tmp/t.txt

然后输入命令“:set list”将文件名的不可见字符显示出来。如这里显示出文件名中包含“^M”不可见字符。

图 18-32 显示不可见字符

```
Found 1 items
drwxrwx---+ - datab90020_639_w hive 0 2018-04-11 11:16 /user/hive/warehouse/datalake_dwi_barpsit.db/v_tp_mp_aut_input^M
```

解决办法

步骤1 使用shell命令读到文本中记录的该文件名，确认如下命令输出的是该文件在HDFS中的全路径。

```
cat /tmp/t.txt |awk '{print $8}'
```

图 18-33 文件路径

```
drwxrwx---+ - datab90020_639_w hive 0 2018-04-11 11:16 /user/hive/warehouse/datalake_dwi_barpsit.db/v_tp_mp_aut_input
drwxrwx---+ - datab90020_639_w hive 0 2018-04-10 01:44 /user/hive/warehouse/datalake_dwi_barpsit.db/v_tp_mp_aut_input_tmp
drwxrwx---+ - datab90020_639_w hive 0 2018-04-10 16:43 /user/hive/warehouse/datalake_dwi_barpsit.db/v_tp_mp_aut_input_tmp2
[root@dggts335-or-FusionInsight_client]# cat /tmp/t.txt |awk '{print $8}'
/user/hive/warehouse/datalake_dwi_barpsit.db/v_tp_mp_aut_input
[root@dggts335-or-FusionInsight_client]# hadoop fs -rm -r $(cat /tmp/t.txt |awk '{print $8}')
to trash at: hdfs://hacluster/user/datab90020_639_w/.Trash/Current/user/hive/warehouse/datalake_dwi_barpsit.db/v_tp_mp_aut_input
to trash at: hdfs://hacluster/user/datab90020_639_w/.Trash/Current/user/hive/warehouse/datalake_dwi_barpsit.db/v_tp_mp_aut_input_tmp
to trash at: hdfs://hacluster/user/datab90020_639_w/.Trash/Current/user/hive/warehouse/datalake_dwi_barpsit.db/v_tp_mp_aut_input_tmp2
[root@dggts335-or-FusionInsight_client]# hdfs dfs -ls /user/hive/warehouse/datalake_dwi_barpsit.db
drwxrwx---+ - datab90020_639_w hive 0 2018-04-10 01:44 /user/hive/warehouse/datalake_dwi_barpsit.db/v_tp_mp_aut_input_tmp
drwxrwx---+ - datab90020_639_w hive 0 2018-04-10 16:43 /user/hive/warehouse/datalake_dwi_barpsit.db/v_tp_mp_aut_input_tmp2
[root@dggts335-or-FusionInsight_client]#
```

步骤2 使用如下命令删除该文件。

```
hdfs dfs -rm $(cat /tmp/t.txt |awk '{print $8}')
```

步骤3 查看确认该文件已被删除。

```
hdfs dfs -ls 父目录
```

----结束

18.9.22 非 HDFS 数据残留导致数据分布不均衡

问题背景与现象

数据出现不均衡，某磁盘过满而其他磁盘未写满。

HDFS DataNode数据存储目录配置为“/export/data1/dfs--/export/data12/dfs”，看到的现象是大量数据都是存储到了“/export/data1/dfs”，其他盘的数据比较均衡。

原因分析

磁盘为卸载重装，有一个目录在上次卸载时未卸载干净，即添加的磁盘，未格式化，残留历史垃圾数据。

解决办法

手动清理未卸载干净的数据。

18.9.23 客户端安装在数据节点导致数据分布不均衡

问题背景与现象

HDFS的DataNode数据分布不均匀，在某节点上磁盘使用率很高，甚至达到100%，其他节点空闲很多。

原因分析

客户端安装在该节点，根据HDFS数据副本机制，第一个副本会存放在本地机器，最终导致节点磁盘被占满，而其他节点空闲很多。

解决办法

步骤1 针对已有不平衡的数据，执行balance脚本均衡数据。

```
/opt/client/HDFS/hadoop/sbin/start-balancer.sh -threshold 10
```

其中 /opt/client是实际的客户端安装目录。

步骤2 针对新写入数据，将客户端安装在没有安装DataNode的节点。

----结束

18.9.24 节点内 DataNode 磁盘使用率不均衡处理指导

问题背景与现象

单个节点内DataNode的各磁盘使用率不均匀。

例如：

```
189-39-235-71:~ # df -h
Filesystem      Size  Used Avail Use% Mounted on
/dev/xvda       360G  92G   250G  28% /
/dev/xvdb       700G  900G   200G  78% /srv/BigData/hadoop/data1
/dev/xvdc       700G  900G   200G  78% /srv/BigData/hadoop/data2
/dev/xvdd       700G  900G   200G  78% /srv/BigData/hadoop/data3
/dev/xvde       700G  900G   200G  78% /srv/BigData/hadoop/data4
/dev/xvdf       10G   900G  890G   2% /srv/BigData/hadoop/data5
189-39-235-71:~ #
```

可能原因

部分磁盘故障，更换为新盘，因此新盘使用率低。

增加了磁盘个数，如原先4个数据盘，现扩容为5个数据盘。

原因分析

DataNode节点内写block磁盘时，有两种策略“轮询”和“优先写剩余磁盘空间多的磁盘”，默认是“轮询”。

参数说明：dfs.datanode.fsdataset.volume.choosing.policy

可选值：

- 轮询：
org.apache.hadoop.hdfs.server.datanode.fsdataset.RoundRobinVolumeChoosingPolicy
- 优先写剩余空间多的磁盘：
org.apache.hadoop.hdfs.server.datanode.fsdataset.AvailableSpaceVolumeChoosingPolicy

解决办法

将DataNode选择磁盘策略的参数 dfs.datanode.fsdataset.volume.choosing.policy 的值改为：

org.apache.hadoop.hdfs.server.datanode.fsdataset.AvailableSpaceVolumeChoosingPolicy，保存并重启受影响的服务或实例。

让DataNode根据磁盘剩余空间大小，优先选择磁盘剩余空间多的节点存储数据副本。

📖 说明

- 针对新写入到本DataNode的数据会优先写磁盘剩余空间多的磁盘。
- 部分磁盘使用率较高，依赖业务逐渐删除在HDFS中的数据（老化数据）来逐渐降低。

18.9.25 执行 balance 常见问题定位方法

问题 1：报没权限（Access denied）执行 balance

问题详细：执行start-balancer.sh，“hadoop-root-balancer-主机名.out”日志显示“Access denied for user test1. Superuser privilege is required”

```
cat /opt/client/HDFS/hadoop/logs/hadoop-root-balancer-host2.out
Time Stamp      Iteration#  Bytes Already Moved  Bytes Left To Move  Bytes Being Moved
INFO: Watching file:/opt/client/HDFS/hadoop/etc/hadoop/log4j.properties for changes with interval : 60000
org.apache.hadoop.ipc.RemoteException(org.apache.hadoop.security.AccessControlException): Access denied
for user test1.
Superuser privilege is required
at
org.apache.hadoop.hdfs.server.namenode.FSPermissionChecker.checkSuperuserPrivilege(FSPermissionChecker
.java:122)
at org.apache.hadoop.hdfs.server.namenode.FSNamesystem.checkSuperuserPrivilege(FSNamesystem.java:
5916)
```

问题根因：

执行balance需要使用MRS集群管理员账户

解决方法

- 安全版本
使用hdfs（默认密码Hdfs@123）或者其他属于supergroup组的用户认证后，执行balance
- 普通版本
执行HDFS的balance命令前，需要在客户端执行su - hdfs命令。

问题 2：执行 balance 失败，/system/balancer.id 文件异常

问题详细：

在HDFS客户端启动一个Balance进程，该进程被异常停止后，再次执行Balance操作，操作会失败。

```
org.apache.hadoop.ipc.RemoteException(org.apache.hadoop.protocol.RecoveryInProgressException): Failed to APPEND_FILE /system/balancer.id for DFSClient because lease recovery is in progress. Try again later.
```

问题根因：

通常，HDFS执行Balance操作结束后，会自动释放“/system/balancer.id”文件，可再次正常执行Balance。

但在上述场景中，由于第一次的Balance操作是被异常停止的，所以第二次进行Balance操作时，“/system/balancer.id”文件仍然存在，则会触发append /system/balancer.id操作，进而导致Balance操作失败。

解决方法

方法1：等待硬租期超过1小时后，原有客户端释放租约，再执行第二次Balance操作。

方法2：删除HDFS中的“/system/balancer.id”文件，再执行下次Balance操作。

18.9.26 普通集群在 Core 节点安装 hdfs 客户端，使用时报错

用户问题

普通集群在Core节点新建用户安装使用客户端报错。

问题现象

普通集群在Core节点新建用户安装使用客户端报错如下：

```
2020-03-14 19:16:17,166 WARN shortcircuit.DomainSocketFactory: error creating DomainSocket
java.net.ConnectException: connect(2) error: Permission denied when trying to connect to '/var/run/MRS-
HDFS/dn_socket'
at org.apache.hadoop.net.unix.DomainSocket.connect0(Native Method)
at org.apache.hadoop.net.unix.DomainSocket.connect(DomainSocket.java:256)
at org.apache.hadoop.hdfs.shortcircuit.DomainSocketFactory.createSocket(DomainSocketFactory.java:168)
at org.apache.hadoop.hdfs.client.impl.BlockReaderFactory.nextDomainPeer(BlockReaderFactory.java:799)
...
```

原因分析

用户使用 `useradd` 命令来创建用户，此用户默认用户组不包含“`ficommon`”用户组，导致在使用hdfs的get命令的时候出现上述报错。

处理步骤

使用命令 `usermod -a -G ficommon username` 为用户添加用户组“`ficommon`”。

18.9.27 集群外节点安装客户端使用 hdfs 上传文件失败

用户问题

集群外节点安装客户端使用hdfs上传文件失败

问题现象

在集群节点上安装客户端，在该客户端使用hdfs命令上传一个文件，报如下错误：

图 18-34 上传文件报错

```
[root@yww02 bin]# hadoop fs -put test.txt /tmp/input
2020-07-31 18:12:27,533 INFO obs.OBSFileSystem: This filesystem GC-ful, clear resource.
2020-07-31 18:12:31,757 INFO hdfs.DataStreamer: Exception in createBlockOutputStream blk_1073774851_34031
java.net.NoRouteToHostException: No route to host
    at sun.nio.ch.SocketChannelImpl.checkConnect(Native Method)
    at sun.nio.ch.SocketChannelImpl.finishConnect(SocketChannelImpl.java:717)
    at org.apache.hadoop.net.SocketIOWithTimeout.connect(SocketIOWithTimeout.java:206)
    at org.apache.hadoop.net.NetUtils.connect(NetUtils.java:531)
    at org.apache.hadoop.hdfs.DataStreamer.createSocketForPipeline(DataStreamer.java:255)
    at org.apache.hadoop.hdfs.DataStreamer.createBlockOutputStream(DataStreamer.java:1789)
    at org.apache.hadoop.hdfs.DataStreamer.nextBlockOutputStream(DataStreamer.java:1743)
    at org.apache.hadoop.hdfs.DataStreamer.run(DataStreamer.java:718)
2020-07-31 18:12:31,759 WARN hdfs.DataStreamer: Abandoning BP-1721849101-192.168.0.86-1595473704426:blk_1073774851_34031
2020-07-31 18:12:31,800 WARN hdfs.DataStreamer: Excluding datanode DatanodeInfoWithStorage[192.168.0.157:9866,DS-59267049-b4af-4bba-a184-1e1928a9028b,DISK]
2020-07-31 18:12:34,860 INFO hdfs.DataStreamer: Exception in createBlockOutputStream blk_1073774852_34032
java.net.NoRouteToHostException: No route to host
    at sun.nio.ch.SocketChannelImpl.checkConnect(Native Method)
    at sun.nio.ch.SocketChannelImpl.finishConnect(SocketChannelImpl.java:717)
    at org.apache.hadoop.net.SocketIOWithTimeout.connect(SocketIOWithTimeout.java:206)
    at org.apache.hadoop.net.NetUtils.connect(NetUtils.java:531)
    at org.apache.hadoop.hdfs.DataStreamer.createSocketForPipeline(DataStreamer.java:255)
    at org.apache.hadoop.hdfs.DataStreamer.createBlockOutputStream(DataStreamer.java:1789)
    at org.apache.hadoop.hdfs.DataStreamer.nextBlockOutputStream(DataStreamer.java:1743)
    at org.apache.hadoop.hdfs.DataStreamer.run(DataStreamer.java:718)
2020-07-31 18:12:34,860 WARN hdfs.DataStreamer: Abandoning BP-1721849101-192.168.0.86-1595473704426:blk_1073774852_34032
2020-07-31 18:12:34,899 WARN hdfs.DataStreamer: Excluding datanode DatanodeInfoWithStorage[192.168.0.189:9866,DS-5bee1b3a-4453-4d86-a632-262cb67c0bdb,DISK]
2020-07-31 18:12:37,948 INFO hdfs.DataStreamer: Exception in createBlockOutputStream blk_1073774853_34033
java.net.NoRouteToHostException: No route to host
    at sun.nio.ch.SocketChannelImpl.checkConnect(Native Method)
    at sun.nio.ch.SocketChannelImpl.finishConnect(SocketChannelImpl.java:717)
    at org.apache.hadoop.net.SocketIOWithTimeout.connect(SocketIOWithTimeout.java:206)
    at org.apache.hadoop.net.NetUtils.connect(NetUtils.java:531)
    at org.apache.hadoop.hdfs.DataStreamer.createSocketForPipeline(DataStreamer.java:255)
    at org.apache.hadoop.hdfs.DataStreamer.createBlockOutputStream(DataStreamer.java:1789)
    at org.apache.hadoop.hdfs.DataStreamer.nextBlockOutputStream(DataStreamer.java:1743)
    at org.apache.hadoop.hdfs.DataStreamer.run(DataStreamer.java:718)
2020-07-31 18:12:37,948 WARN hdfs.DataStreamer: Abandoning BP-1721849101-192.168.0.86-1595473704426:blk_1073774853_34033
2020-07-31 18:12:37,988 WARN hdfs.DataStreamer: Excluding datanode DatanodeInfoWithStorage[192.168.0.174:9866,DS-fa34f00b-2c03-4d0e-ade6-3a255735c0db,DISK]
2020-07-31 18:12:38,034 WARN hdfs.DataStreamer: DataStreamer Exception
org.apache.hadoop.ipc.RemoteException(java.io.IOException): File /tmp/input/test.txt_COPYING could only be written to 0 of the 1 minReplication nodes. There are 3 da
    at org.apache.hadoop.hdfs.server.blockmanagement.BlockManager.chooseTarget4NewBlock(BlockManager.java:2223)
    at org.apache.hadoop.hdfs.server.namenode.FSDirectory.writeFileOp.chooseTargetForNewBlock(FSDirectory.java:346)
    at org.apache.hadoop.hdfs.server.namenode.FSNamesystem.getAdditionalBlock(FSNamesystem.java:2277)
    at org.apache.hadoop.hdfs.server.namenode.NameNodeRpcServer.addBlock(NameNodeRpcServer.java:579)
    at org.apache.hadoop.hdfs.protocolPB.ClientNameNodeProtocolServerSideTranslatorPB.addBlock(ClientNameNodeProtocolServerSideTranslatorPB.java:596)
    at org.apache.hadoop.hdfs.protocol.proto.ClientNameNodeProtocolProtos$ClientNameNodeProtocol$2.callBlockingMethod(ClientNameNodeProtocolProtos.java)
    at org.apache.hadoop.ipc.ProtobufRpcEngine$Server$ProtoBufRpcInvoker.call(ProtobufRpcEngine.java:530)
    at org.apache.hadoop.ipc.RPCServer.call(RPC.java:1036)
```

原因分析

从错误截图可以看到报错是no route to host，且报错信息里面有192.168的ip，也即客户端节点到集群的DN节点的内网路由不通，导致上传文件失败。

处理步骤

在客户端节点的客户端目录下，找到HDFS的客户端配置目录hdfs-site.xml文件，在配置文件中增加配置项dfs.client.use.datanode.hostname，并将该配置设置为true。

18.9.28 HDFS 写并发较大时，报副本不足的问题

问题背景与现象

用户运行作业时写文件到HDFS，偶现写文件失败的情况。

操作日志如下：

```
105 | INFO | IPC Server handler 23 on 25000 | IPC Server handler 23 on 25000, call
org.apache.hadoop.hdfs.protocol.ClientProtocol.addBlock from 192.168.1.96:47728 Call#1461167 Retry#0 |
Server.java:2278
java.io.IOException: File /hive/warehouse/000000_0.835bf64f-4103 could only be replicated to 0 nodes
instead of minReplication (=1). There are 3 datanode(s) running and 3 node(s) are excluded in this
operation.
```

原因分析

- HDFS写文件的预约机制：无论文件是10M还是1G，开始写的每个块都会被预约128M。如果需要写入一个10M的文件，HDFS会预约一个块来写，当文件写完后，这个块只占实际大小10M，释放多余预约的118M空间。如果需要写入一个1G的文件，HDFS还是会预约一个块来写，这个块写完后再开启下一个块，文件写完后，实际占用1G磁盘，释放多余预约的空间。

- 该异常通常是因为业务写文件的并发量太高，预约写Block的磁盘空间不足，导致写文件失败。

解决办法

步骤1 登录HDFS的WebUI页面，进入DataNode的JMX页面。

1. 在HDFS原生界面，选择Datanodes页面。
2. 找到对应的DataNode节点，单击Http Address地址进入DataNode详情。
3. 将url的“datanode.html”改为“jmx”就能获取到DataNode的JMX信息。

步骤2 搜索“XceiverCount”指标，当该指标的值*Block块的大小超过DataNode磁盘的容量，就说明预约写Block的磁盘空间不足。

步骤3 发生该问题，通常有以下两种方法来解决：

方法一：降低业务的并发度。

方法二：减少业务写文件的数目，将多个文件合并成一个文件来写。

----结束

18.10 使用 Hive

18.10.1 Hive 各个日志里都存放了什么信息？

审计日志

首先，对于审计日志来说，记录了某个时间点某个用户从哪个IP发起对HiveServer或者MetaStore的请求以及记录执行的语句是什么。

如下的HiveServer审计日志，表示在2016-02-01 14:51:22 用户user_chen向HiveServer发起了show tables请求，客户端IP为192.168.1.18。

```
2016-02-01 14:51:22,335 | INFO | HiveServer2-Handler-Pool: Thread-37815 | UserN
ame=user_chen | ip=192.168.1.18 | Time=2016/02/01 14:51:22 | Operati
on=ExecuteStatement | stmt={show tables} | Resource= | Result= Detail=
| org.apache.hive.service.cli.thrift.ThriftCLIService.logAuditEvent(ThriftCLISer
vice.java:350)
```

如下面MetaStore审计日志，表示在2016-01-29 11:31:15 用户hive向MetaStore发起shutdown请求，客户端ip为192.168.1.18。

```
2016-01-29 11:31:15,451 | INFO | pool-6-thread-70648 | ugi=hive/hadoop.hadoop.c
om@HADOOP.COM | ip=192.168.1.18 | cmd=Shutting down the object store...
| org.apache.hadoop.hive.metastore.HiveMetaStore$HMSHandler.logAuditEvent(HiveM
etaStore.java:375)
```

通常情况下，审计日志对我们定位实际错误信息并无太大帮助。但在遇到诸如下述类问题时，需要查看审计日志：

1. 如客户端发起请求，但是迟迟未得到响应。由于不确定到底是任务是卡在客户端还是服务端，可以通过审计日志查看。如果审计日志根本没有相关信息，那么说明卡死在客户端；如审计日志有相关打印，那么就需要去运行日志里看到底程序卡在哪一步了。

2. 查看指定时间段的任务请求个数。可通过审计日志查看在指定时间段到底有多少个请求。

HiveServer 运行日志

简言之，HiveServer负责接收客户端请求（SQL语句），然后编译、执行（提交到YARN或运行local MR）、与MetaStore交互获取元数据信息等。HiveServer运行日志记录了一个SQL完整的执行过程。

通常情况下，当我们遇到SQL语句运行失败，我们首先要看的就是HiveServer运行日志。

MetaStore 运行日志

通常情况下，当我们遇到查看HiveServer运行日志时，如遇到MetaException或者连接MetaStore失败，我们就需要去看MetaStore运行日志了。

GC 日志查看

HiveServer和MetaStore均有GC日志，当我们遇到GC问题可以查看GC日志以快速定位是否是GC导致。如，当遇到HiveServer或MetaStore频繁重启就需要去看下对应的GC日志了。

18.10.2 Hive 启动失败问题的原因有哪些？

Hive启动失败最常见的原因是metastore实例无法连接上DBservice。可以查看metastore日志中具体的错误信息。目前总结连不上DBservice原因主要有：

可能原因 1

DBservice没有初始化好Hive的元数据库hivemeta。

处理步骤 1

步骤1 执行以下命令：

```
source /opt/Bigdata/MRS_XXX/install/dbservice/.dbservice_profile
```

```
gsql -h DBservice浮动IP -p 20051 -d hivemeta -U hive -W HiveUser@
```

步骤2 如果不能正确进入交互界面，说明数据库初始化失败。如果报如下错误说明在DBservice所在的节点的配置文件可能丢失了hivemeta的配置。

```
org.postgresql.util.PSQLException: FATAL: no pg_hba.conf entry for host "192.168.0.146", database "HIVEMETA".
```

步骤3 编辑“/srv/BigData/dbdata_service/data/pg_hba.conf”，在文件最后面追加**host hivemeta hive 0.0.0.0/0 sha256**配置。

步骤4 执行**source /opt/Bigdata/MRS_XXX/install/dbservice/.dbservice_profile**命令配置环境变量。

步骤5 执行**gs_ctl -D \$GAUSSDATA reload #**命令使修改后的配置生效。

----结束

可能原因 2

DBservice的浮动IP配置有误，导致metastore节点IP无法正确连接浮动IP，或者是在与该ip建立互信的时候失败导致metastore启动失败。

处理步骤 2

DBservice的浮动IP配置需要同网段内没有被使用过的ip，也就是在配置前ping不通的ip，请修改DBService浮动IP配置。

18.10.3 怎样在 Hive 提交任务的时候指定队列？

问题现象

怎样在Hive提交任务的时候指定队列？

处理步骤

步骤1 在执行语句前通过如下参数设置任务队列，例如，提交任务至队列QueueA。

```
set mapred.job.queue.name=QueueA;  
select count(*) from rc;
```

步骤2 提交任务后，可在Yarn页面看到，如下任务已经提交到队列QueueA。

| | |
|------------------------------------|----------------------------------|
| User: | admin |
| Name: | select count(*) from rc(Stage-1) |
| Application Type: | MAPREDUCE |
| Application Tags: | |
| YarnApplicationState: | FINISHED |
| Queue: | QueueA |
| FinalStatus Reported by AM: | SUCCEEDED |
| Started: | Thu Mar 03 09:01:58 +0800 2016 |
| Elapsed: | 1mins, 0sec |
| Tracking URL: | History |
| Log Aggregation Status | Status |
| Diagnostics: | |

📖 说明

队列的名称区分大小写，如写成queueA，Queuea均无效。

----结束

18.10.4 客户端怎么设置 Map/Reduce 内存？

问题现象

客户端怎么设置Map/Reduce内存？

处理步骤

Hive在执行SQL语句前，可以通过set命令来设置Map/Reduce相关客户端参数。

以下为与Map/Reduce内存相关的参数：

```
set mapreduce.map.memory.mb=4096; // 每个Map Task需要的内存量
set mapreduce.map.java.opts=-Xmx3276M; // 每个Map Task 的JVM最大使用内存
set mapreduce.reduce.memory.mb=4096; // 每个Reduce Task需要的内存量
set mapreduce.reduce.java.opts=-Xmx3276M; // 每个Reduce Task 的JVM最大使用内存
set mapred.child.java.opts=-Xms1024M -Xmx3584M; //此参数为全局参数，既对Map和Reduce统一设置
```

📖 说明

参数设置只对当前session有效。

18.10.5 如何在导入表时指定输出的文件压缩格式

问题现象

如何在导入表时指定输出的文件压缩格式？

处理步骤

当前Hive支持以下几种压缩格式：

```
org.apache.hadoop.io.compress.BZip2Codec
org.apache.hadoop.io.compress.Lz4Codec
org.apache.hadoop.io.compress.DeflateCodec
org.apache.hadoop.io.compress.SnappyCodec
org.apache.hadoop.io.compress.GzipCodec
```

- 如需要全局设置，即对所有表都进行压缩，可以在Manager页面对Hive的服务配置参数进行如下全局配置：
 - hive.exec.compress.output设置为true
 - mapreduce.output.fileoutputformat.compress.codec设置为org.apache.hadoop.io.compress.BZip2Codec

📖 说明

hive.exec.compress.output参数必须设置为true，才能使下边的参数选项生效。

- 如需在session级设置，只需要在执行命令前增加如下设置即可：

```
set hive.exec.compress.output=true;
set mapreduce.output.fileoutputformat.compress.codec=org.apache.hadoop.io.compress.SnappyCodec;
```

18.10.6 desc 描述表过长时，无法显示完整

问题现象

desc描述表过长时，如何让描述显示完整？

处理步骤

步骤1 启动Hive的beeline时，设置参数maxWidth=20000即可，例如：

```
[root@192-168-1-18 logs]# beeline --maxWidth=20000
scan complete in 3ms
Connecting to
.....
Beeline version 1.1.0 by Apache Hive
```

步骤2 （可选）通过beeline -help命令查看关于客户端显示的设置。如下：

```
-u <database url>          the JDBC URL to connect to
-n <username>              the username to connect as
```

```
-p <password>          the password to connect as
-d <driver class>      the driver class to use
-i <init file>         script file for initialization
-e <query>             query that should be executed
-f <exec file>         script file that should be executed
--hiveconf property=value  Use value for given property
--color=[true/false]    control whether color is used for display
--showHeader=[true/false] show column names in query results
--headerInterval=ROWS;  the interval between which headers are displayed
--fastConnect=[true/false] skip building table/column list for tab-completion
--autoCommit=[true/false] enable/disable automatic transaction commit
--verbose=[true/false]  show verbose error messages and debug info
--showWarnings=[true/false] display connection warnings
--showNestedErrs=[true/false] display nested errors
--numberFormat=[pattern] format numbers using DecimalFormat pattern
--force=[true/false]    continue running script even after errors
--maxWidth=MAXWIDTH     the maximum width of the terminal
--maxColumnWidth=MAXCOLWIDTH the maximum width to use when displaying columns
--silent=[true/false]   be more silent
--autosave=[true/false] automatically save preferences
--outputformat=[table/vertical/csv2/tsv2/dsv/csv/tsv] format mode for result display
Note that csv, and tsv are deprecated - use csv2, tsv2 instead
--truncateTable=[true/false] truncate table column when it exceeds length
--delimiterForDSV=DELIMITER specify the delimiter for delimiter-separated values output format
(default: |)
--isolation=LEVEL       set the transaction isolation level
--nullemptystring=[true/false] set to true to get historic behavior of printing null as empty string
--socketTimeOut=n       socket connection timeout interval, in second. The default value is 300.
```

----结束

18.10.7 增加分区列后再 insert 数据显示为 NULL

问题现象

1. 执行如下命令创建表

```
create table test_table(
  col1 string,
  col2 string
)
PARTITIONED BY(p1 string)
STORED AS orc tblproperties('orc.compress'='SNAPPY');
```
2. 修改表结构，添加分区并插入数据

```
alter table test_table add partition(p1='a');
insert into test_table partition(p1='a') select col1,col2 from temp_table;
```
3. 修改表结构，添加列并插入数据

```
alter table test_table add columns(col3 string);
insert into test_table partition(p1='a') select col1,col2,col3 from temp_table;
```
4. 查询test_table表数据，返回结果中列col3的值全为NULL

```
select * from test_table where p1='a'
```
5. 新添加表分区，并插入数据

```
alter table test_table add partition(p1='b');
insert into test_table partition(p1='b') select col1,col2,col3 from temp_table;
```
6. 查询test_table表数据，返回结果中列col3有不值为NULL的值

```
select * from test_table where p1='b'
```

原因分析

在alter table时默认选项为RESTRICT，RESTRICT只会更改元数据，不会修改在此操作之前创建的partition的表结构，而只会修改在此之后创建的新的partition，所以查询时旧的partition中的值全为NULL。

处理步骤

add column时加入cascade关键字即可，例如：
alter table test_table add columns(col3 string) cascade;

18.10.8 创建新用户，执行查询时报无权限

问题现象

创建了新用户，但是执行查询的时候报无权限的错。

```
Error: Error while compiling statement: FAILED: HiveAccessControlException Permission denied: Principal [name=hive, type=USER] does not have following privileges for operation QUERY [[SELECT] on Object [type=TABLE_OR_VIEW, name=default.t1]] (state=42000,code=40000)
```

原因分析

创建的新用户没有Hive组件的操作权限。

解决方案

MRS Manager界面操作：

步骤1 登录MRS Manager页面，选择“系统配置 > 角色管理 > 添加角色”。

步骤2 输入角色名称。

步骤3 在“权限”区域选择Hive，出现Hive管理员权限和Hive表的读写权限。

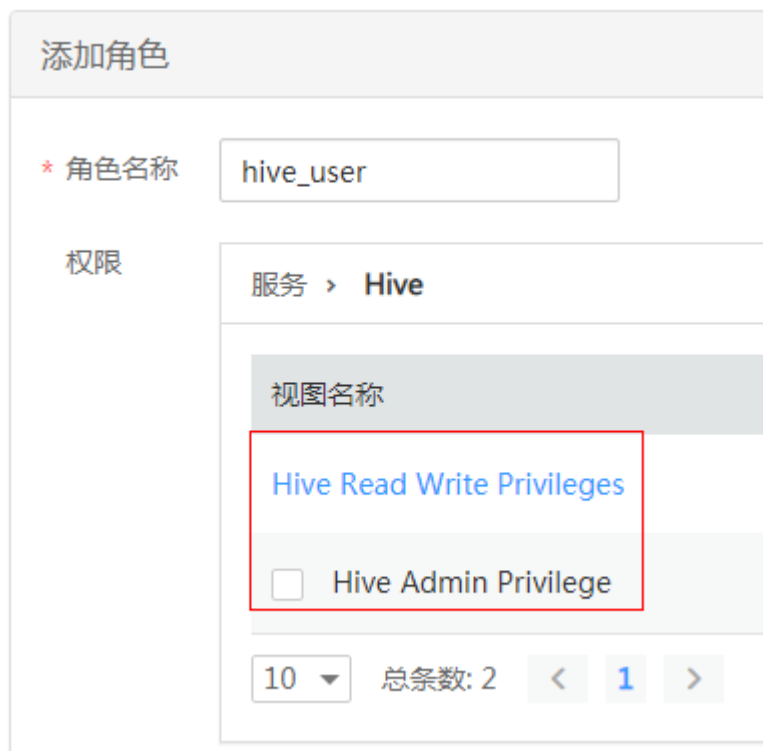

步骤4 选择“Hive Read Write Privileges” Hive表的读写权限，此时显示列Hive中的所有数据库。

- 步骤5** 勾选角色需要的权限并单击“确定”完成角色创建。
- 步骤6** 在MRS Manager页面，选择“系统配置 > 用户管理”。
- 步骤7** 在已创建的新用户对应的“操作”列单击“修改”。
- 步骤8** 单击“选择添加的用户组”，如需使用Hive服务，必须添加Hive组。
- 步骤9** 单击“选择并绑定角色”，勾选**步骤5**中已创建的角色。
- 步骤10** 单击“确定”完成用户权限的配置。

----结束

FusionInsight Manager界面操作：

- 步骤1** 登录FusionInsight Manager。选择“系统 > 权限 > 角色”。
- 步骤2** 单击“添加角色”，输入“角色名称”和“描述”。
- 步骤3** 设置角色“配置资源权限”，选择“Hive读写权限”Hive表的读写权限，此时显示列Hive中的所有数据库。
- 步骤4** 勾选角色需要的权限并单击“确定”完成角色创建。
- 步骤5** 在FusionInsight Manager页面，选择“系统 > 权限 > 用户”。
- 步骤6** 在已创建的新用户对应的“操作”列单击“修改”。
- 步骤7** 单击“用户组”右侧的“添加”，如需使用Hive服务，必须添加Hive组。
- 步骤8** 单击“角色”右侧的“添加”，勾选**4**中已创建的角色。
- 步骤9** 单击“确定”完成用户权限的配置。

----结束

18.10.9 执行 SQL 提交任务到指定队列报错

问题现象

执行SQL提交任务到Yarn报如下错误：

```
Failed to submit application_1475400939788_0033 to YARN :  
org.apache.hadoop.security.AccessControlException: User newtest cannot submit applications to queue  
root.QueueA
```

原因分析

当前登录的用户无YARN队列提交权限。

解决方案

用户无YARN队列提交权限，需要赋予YARN相应队列的提交权限。在Manager页面的“系统 > 权限 > 用户”中给用户绑定队列提交权限的角色。

18.10.10 执行 load data inpath 命令报错

问题现象

执行load data inpath报如下错误：

- 错误1：
HiveAccessControlException Permission denied. Principal [name=user1, type=USER] does not have following privileges on Object [type=DFS_URI, name=hdfs://hacluster/tmp/input/mapdata] for operation LOAD : [OBJECT OWNERSHIP]
- 错误2：
HiveAccessControlException Permission denied. Principal [name=user1, type=USER] does not have following privileges on Object [type=DFS_URI, name=hdfs://hacluster/tmp/input/mapdata] for operation LOAD : [INSERT, DELETE]
- 错误3：
SemanticException [Error 10028]: Line 1:17 Path is not legal "file:///tmp/input/mapdata": Move from: file:/tmp/input/mapdata to: hdfs://hacluster/user/hive/warehouse/tmp1 is not valid. Please check that values for params "default.fs.name" and "hive.metastore.warehouse.dir" do not conflict.

原因分析

当前登录的用户不具备操作此目录的权限或者文件目录格式不正确。

解决方案

Hive对load data inpath命令有如下权限要求，请对照下述要求是否满足：

- 文件的owner需要为执行命令的用户。
- 当前用户需要对该文件有读、写权限。
- 当前用户需要对该文件的目录有执行权限。
- 由于load操作会将该文件移动到表对应的目录中，所以要求当前用户需要对表的对应目录有写权限。
- 要求文件的格式与表指定的存储格式相同。如创建表时指定stored as rcfile，但是文件格式为txt，则不符合要求。
- 文件必须是HDFS上的文件，不可以用file://的形式指定本地文件系统上的文件。
- 文件名不能以下横线（_）或点（.）开头，以这些开头的文件会被忽略。

如下所示，如果用户test_hive load数据，正确的权限如下：

```
[root@192-168-1-18 duan]# hdfs dfs -ls /tmp/input2
16/03/21 14:45:07 INFO hdfs.PeerCache: SocketCache disabled.
Found 1 items
-rw-r--r--  3 test_hive hive      6 2016-03-21 14:44 /tmp/input2/input.txt
```

18.10.11 执行 load data local inpath 命令报错

问题现象

执行load data local inpath报如下错误：

- 错误1：
HiveAccessControlException Permission denied. Principal [name=user1, type=USER] does not have following privileges on Object [type=LOCAL_URI, name=file:/tmp/input/mapdata] for operation LOAD : [SELECT, INSERT, DELETE]
- 错误2：

```
HiveAccessControlException Permission denied. Principal [name=user1, type=USER] does not have following privileges on Object [type=LOCAL_URI, name=file:/tmp/input/mapdata] for operation LOAD : [OBJECT OWNERSHIP]
```

- 错误3:
SemanticException Line 1:23 Invalid path "/tmp/input/mapdata": No files matching path file:/tmp/input/mapdata

原因分析

当前登录的用户不具备操作此目录的权限或者在HiveServer所在节点上没有此目录。

解决方案

说明

通常不建议使用本地文件加载数据到hive表。建议先将本地文件放入HDFS，然后从集群中加载数据。

Hive对load data local inpath命令有如下权限要求，请对照下述要求是否满足：

- 由于所有的命令都是发送到主HiveServer上去执行的，所以要求此文件在HiveServer节点上。
- HiveServer进程是以操作系统上的omm用户启动的，所以要求omm用户对此文件有读权限，对此文件的目录有读、执行权限。
- 文件的owner需要为执行命令的用户。
- 当前用户需要对该文件有读、写权限。
- 要求文件的格式与表指定的存储格式相同。如创建表时指定stored as rcfile，但是文件格式为txt，则不符合要求。
- 文件名不能以下横线（_）或点（.）开头，以这些开头的文件会被忽略。

18.10.12 执行 create external table 报错

问题现象

执行命令：create external table xx(xx int) stored as textfile location '/tmp/aaa/aaa'，报以下错误：

```
Permission denied. Principal [name=fantasy, type=USER] does not have following privileges on Object [type=DFS_URI, name=/tmp/aaa/aaa] for operation CREATETABLE : [SELECT, INSERT, DELETE, OBJECT OWNERSHIP] (state=42000,code=40000)
```

原因分析

当前登录的用户不具备该目录或者其父目录的读写权限。创建外部表时，会判断当前用户对指定的目录以及该目录下其它目录和文件是否有读写权限，如果该目录不存在，会去判断其父目录，依次类推。如果一直不满足就会报权限不足。而不是报指定的目录不存在。

解决方案

请确认当前用户为路径“/tmp/aaa/aaa”的owner有读写权限，如果该路径不存在，确认对其父路径有读写权限。

18.10.13 在 beeline 客户端执行 dfs -put 命令报错

问题现象

执行命令：

```
dfs -put /opt/kv1.txt /tmp/kv1.txt
```

报以下错误：

```
Permission denied. Principal [name=admin, type=USER] does not have following privileges on Object [type=COMMAND_PARAMS,name=[-put, /opt/kv1.txt, /tmp/kv1.txt]] for operation DFS : [ADMIN PRIVILEGE] (state=,code=1)
```

原因分析

当前登录的用户不具备操作此命令的权限。

解决方案

如果登录的当前用户具有admin角色，请用set role admin来切换到admin角色操作。如果不具备admin角色，在Manager页面中给用户绑定对应角色的权限。

18.10.14 执行 set role admin 报无权限

问题现象

执行命令：

```
set role admin
```

报下述错误：

```
0: jdbc:hive2://192.168.42.26:21066/> set role admin;  
Error: Error while processing statement: FAILED: Execution Error, return code 1 from org.apache.hadoop.hive.ql.exec.DDLTask. dmp_B doesn't belong to role admin (state=08S01,code=1)
```

原因分析

当前登录的用户不具有Hive的admin角色的权限。

解决方案

- 步骤1** 登录FusionInsight Manager，选择“集群 > 服务 > Hive”。
- 步骤2** 在服务“概览”页面右上角单击“更多”，查看“启用Ranger鉴权”是否置灰。
 - 是，执行**步骤3**。
 - 否，执行**步骤8**。
- 步骤3** 选择“集群 > 服务 > Ranger”，单击“基本信息”区域中的“RangerAdmin”，进入Ranger WebUI界面。
- 步骤4** 单击右上角用户名后，选择“Log Out”，退出当前用户后使用rangeradmin用户登录。
- 步骤5** 在首页中单击“Settings”，选择“Roles”。

- 步骤6** 单击“Role Name”为“admin”的角色，在“Users”区域，单击“Select User”，选择指定用户名。
 - 步骤7** 单击Add Users按钮，在对应用户名所在行勾选“Is Role Admin”，单击“Save”保存配置，操作结束。
 - 步骤8** 选择“系统 > 权限 > 角色”，添加一个拥有Hive管理员权限的角色。
 - 步骤9** 在FusionInsight Manager页面，选择“系统 > 权限 > 用户”。
 - 步骤10** 在指定用户对应的“操作”列单击“修改”。
 - 步骤11** 为用户绑定拥有Hive管理员权限的角色，并单击“确定”完成权限添加。
- 结束

18.10.15 通过 beeline 创建 UDF 时候报错

问题现象

执行命令：

```
create function fn_test3 as 'test.MyUDF' using jar 'hdfs:///tmp/udf2/MyUDF.jar'
```

报以下错误：

```
Error: Error while compiling statement: FAILED: HiveAccessControlException Permission denied: Principal [name=admin, type=USER] does not have following privileges for operation CREATEFUNCTION [[ADMIN PRIVILEGE] on Object [type=DATABASE, name=default], [ADMIN PRIVILEGE] on Object [type=FUNCTION, name=default.fn_test3]] (state=42000,code=40000)
```

原因分析

Hive中创建永久函数需要特殊的role admin。

解决方案

在执行语句前执行set role admin命令即可解决。

18.10.16 Hive 服务健康状态和 Hive 实例健康状态的区别

问题现象

Hive服务健康状态和Hive实例健康状态的区别是什么？

解决方案

Hive服务的健康状态（也就是在services界面看到的健康状态）有Good，Bad，Partially Healthy，Unknown四种状态，四种状态除了取决于Hive本身服务的可用性（会用简单的sql来检测Hive服务的可用性），还取决于Hive服务所依赖的其他组件的服务状态。

Hive实例分为Hiveserver和Metastore两种，健康状态有Good，Concerning，Unknown三种状态，这三种状态是通过jmx通信来判定，与实例通信正常时为Good，通信异常时为Concerning，无法通信时为Unknown。

18.10.17 Hive 中的告警有哪些以及触发的场景

Hive 中的告警

| 告警ID | 告警级别 | 可自动清除 | 告警名称 | 告警类型 |
|-------|----------|-------|--|------|
| 16000 | Minor | TRUE | Percentage of Sessions Connected to the HiveServer to Maximum Number Allowed Exceeds the Threshold | 故障告警 |
| 16001 | Minor | TRUE | Hive Warehouse Space Usage Exceeds the Threshold | 故障告警 |
| 16002 | Minor | TRUE | The Successful Hive SQL Operations Lower than The Threshold | 故障告警 |
| 16004 | Critical | TRUE | Hive Service Unavailable | 故障告警 |

告警触发场景

- 16000：当连接HiveServer的session数占允许连接总数的比率超过设定的阈值的时候触发告警。如连接的session数为9，总连接数为12，设定的阈值为70%， $9/12 > 70\%$ 便触发告警。
- 16001：当Hive使用的HDFS容量占分配给Hive的HDFS总容量的比率超过设定的阈值时触发告警。如分配给Hive的是500G，Hive已经使用400G，设定的阈值时75%， $400/500 > 75\%$ 便触发告警。
- 16002：当执行SQL的成功率低于设定的阈值时变触发告警。如你执行了4条失败了2条，设定的阈值为60%，成功率 $2/4 < 60\%$ 便触发告警。
- 16004：Hive服务的健康状态变为Bad时触发告警。

说明

- MRS Manager界面操作：告警的阈值和告警的级别以及触发告警的时间段可以在MRS Manager界面的“系统设置 > 阈值配置”中设定。FusionInsight Manager界面操作：告警的阈值和告警的级别以及触发告警的时间段可以在FusionInsight Manager界面的“运维 > 告警 > 阈值设置”中设定。
- Hive运行相关的指标可以在Hive监控界面查看。

18.10.18 Shell 客户端连接提示"authentication failed"

问题现象

安全集群中，HiveServer服务正常的情况下，Shell客户端中执行beeline命令失败，界面提示“authentication failed”，如下：

```
Debug is true storeKey false useTicketCache true useKeyTab false doNotPrompt false ticketCache is null
isInitiator true KeyTab is null refreshKrb5Config is false principal is null tryFirstPass is false useFirstPass is
false storePass is false clearPass is false
Acquire TGT from Cache
Credentials are no longer valid
Principal is null
null credentials from Ticket Cache
[Krb5LoginModule] authentication failed
No password provided
```

可能原因

- 客户端用户没有进行安全认证
- kerberos认证超期

解决方案

步骤1 登录Hive客户端所在节点。

步骤2 执行source 集群客户端安装目录/bigdata_env命令。

可通过klist命令查看本地是否有有效票据，如下信息表明票据在16年12月24日14:11:42生效，将在16年12月25日14:11:40失效。在此期间可以使用该票据，其他时间则该票据无效。

```
klist
Ticket cache: FILE:/tmp/krb5cc_0
Default principal: admin@HADOOP.COM
Valid starting Expires Service principal
12/24/16 14:11:42 12/25/16 14:11:40 krbtgt/HADOOP.COM@HADOOP.COM
```

步骤3 执行kinit username进行认证，然后再使用客户端。

----结束

18.10.19 客户端提示访问 ZooKeeper 失败

问题现象

安全集群中，HiveServer服务正常的情况下，通过jdbc接口连接HiveServer执行sql时报出ZooKeeper认证异常"The ZooKeeper client is AuthFailed"，如下：

```
14/05/19 10:52:00 WARN utils.HAClientUtilDummyWatcher: The ZooKeeper client is AuthFailed
14/05/19 10:52:00 INFO utils.HiveHAClientUtil: Exception thrown while reading data from znode.The
```

```
possible reason may be connectionless. This is recoverable. Retrying..
14/05/19 10:52:16 WARN utils.HAClientUtilDummyWatcher: The ZooKeeper client is AuthFailed
14/05/19 10:52:32 WARN utils.HAClientUtilDummyWatcher: The ZooKeeper client is AuthFailed
14/05/19 10:52:32 ERROR st.BasicTestCase: Exception: Could not establish connection to active hiveserver
java.sql.SQLException: Could not establish connection to active hiveserver
```

或者报出无法读取"Hiveserver2 configs from ZooKeeper", 如下:

```
Exception in thread "main" java.sql.SQLException: org.apache.hive.jdbc.ZooKeeperHiveClientException:
Unable to read HiveServer2 configs from ZooKeeper
at org.apache.hive.jdbc.HiveConnection.<init>(HiveConnection.java:144)
at org.apache.hive.jdbc.HiveDriver.connect(HiveDriver.java:105)
at java.sql.DriverManager.getConnection(DriverManager.java:664)
at java.sql.DriverManager.getConnection(DriverManager.java:247)
at JDBCExample.main(JDBCExample.java:82)
Caused by: org.apache.hive.jdbc.ZooKeeperHiveClientException: Unable to read HiveServer2 configs from
ZooKeeper
at org.apache.hive.jdbc.ZooKeeperHiveClientHelper.configureConnParams(ZooKeeperHiveClientHelper.java:
100)
at org.apache.hive.jdbc.Utils.configureConnParams(Utils.java:509)
at org.apache.hive.jdbc.Utils.parseURL(Utils.java:429)
at org.apache.hive.jdbc.HiveConnection.<init>(HiveConnection.java:142)
... 4 more
Caused by: org.apache.zookeeper.KeeperException$ConnectionLossException: KeeperErrorCode =
ConnectionLoss for /hiveserver2
at org.apache.zookeeper.KeeperException.create(KeeperException.java:99)
at org.apache.zookeeper.KeeperException.create(KeeperException.java:51)
at org.apache.zookeeper.ZooKeeper.getChildren(ZooKeeper.java:2374)
at org.apache.curator.framework.imps.GetChildrenBuilderImpl$3.call(GetChildrenBuilderImpl.java:214)
at org.apache.curator.framework.imps.GetChildrenBuilderImpl$3.call(GetChildrenBuilderImpl.java:203)
at org.apache.curator.RetryLo, op.callWithRetry(RetryLoop.java:107)
at
org.apache.curator.framework.imps.GetChildrenBuilderImpl.pathInForeground(GetChildrenBuilderImpl.java:
200)
at org.apache.curator.framework.imps.GetChildrenBuilderImpl.forPath(GetChildrenBuilderImpl.java:191)
at org.apache.curator.framework.imps.GetChildrenBuilderImpl.forPath(GetChildrenBuilderImpl.java:38)
```

可能原因

- 客户端连接HiveServer时, HiveServer的地址是从ZooKeeper中自动获取, 当ZooKeeper连接认证异常时, 无法从ZooKeeper中获取正确的HiveServer地址。
- 在连接zookeeper认证时, 需要客户端传入krb5.conf, principal, keytab等相关信息。认证失败有如下几种:
 - user.keytab路径写错。
 - user.principal写错。
 - 集群做过切换域名操作但客户端拼接url时使用旧的principal。
 - 有防火墙相关设置, 导致客户端本身无法通过kerberos认证, Kerberos需要开放的端口有21730(TCP)、21731(TCP/UDP)、21732(TCP/UDP)。

解决方案

步骤1 确保用户可以正常读取客户端节点相关路径下的user.keytab文件。

步骤2 确保用户的user.principal与指定的keytab文件对应。

可通过`klist -kt keytabpath/user.keytab`查看。

步骤3 如果集群有做过切换域名操作, 需要保证url中使用的principal字段是新域名。

如默认为hive/hadoop.hadoop.com@HADOOP.COM, 当集群有切换域名的操作时, 该字段需要进行相关修改。如域名为abc.com时, 则此处应填写hive/hadoop.abc.com@ABC.COM。

步骤4 确保可以正常的认证连接HiveServer。

在客户端执行以下命令

```
source ${client_home}/bigdata_env
```

```
kinit username
```

然后再使用客户端执行**beeline**，确保可以正常运行。

----结束

18.10.20 使用 udf 函数提示"Invalid function"

问题现象

在 Hive客户端中使用Spark创建UDF函数时，报出"ERROR 10011","invalid function"的异常，如下：

```
Error: Error while compiling statement: FAILED: SemanticException [Error 10011]: Line 1:7 Invalid function 'test_udf' (state=42000,code=10011)
```

在多个HiveServer之间使用UDF也存在上述问题。例如，在HiveServer1中使用HiveServer2创建的UDF，如果不及时同步元数据信息，连接HiveServer1的客户端也会提示上述错误信息。

可能原因

多个HiveServer之间或者Hive与Spark之间共用的元数据未同步，导致不同HiveServer实例内存数据不一致，造成UDF不生效。

解决方案

需要将新建的UDF信息同步到HiveServer中，执行reload function操作即可。

18.10.21 Hive 服务状态为 Unknown 总结

可能原因

Hive服务停止。

解决方案

重启Hive服务。

18.10.22 Hiveserver 或者 Metastore 实例的健康状态为 unknown

问题现象

hiveserver或者metastore实例的健康状态为unknown。

可能原因

hiveserver或者metastore实例被停止。

解决方案

重启hiveserver或者metastore实例。

18.10.23 Hiveserver 或者 Metastore 实例的健康状态为 Concerning

问题现象

Hiveserver或者Metastore实例的健康状态为Concerning。

可能原因

hiveserver或者metastore实例在启动的时候发生异常，无法正常启动。如，当修改MetaStore/HiveServer GC参数时，可通过查看对应进程的启动日志，如hiveserver.out(hadoop-omm-jar-192-168-1-18.out)文件排查。如下异常：

```
Error: Could not find or load main class Xmx2048M
```

说明java虚拟机启动时，将Xmx2048M 作为java进程的启动参数而不是JVM的启动参数了，如下将符号 ‘-’ 误删掉。

```
METASTORE_GC_OPTS=Xms1024M Xmx2048M -DIgnoreReplayReqDetect  
-XX\:CMSFullGCsBeforeCompaction\=1 -XX\:+UseConcMarkSweepGC  
-XX\:+CMSParallelRemarkEnabled -XX\:+UseCMSCompactAtFullCollection  
-XX\:+ExplicitGCInvokesConcurrent -server -XX\:MetaspaceSize\=128M  
-XX\:MaxMetaspaceSize\=256M
```

解决方案

因此遇到此类异常应该检查最近的变更项，以确认是否配置有误。

```
METASTORE_GC_OPTS=Xms1024M -Xmx2048M -DIgnoreReplayReqDetect  
-XX\:CMSFullGCsBeforeCompaction\=1 -XX\:+UseConcMarkSweepGC  
-XX\:+CMSParallelRemarkEnabled -XX\:+UseCMSCompactAtFullCollection  
-XX\:+ExplicitGCInvokesConcurrent -server -XX\:MetaspaceSize\=128M  
-XX\:MaxMetaspaceSize\=256M
```

18.10.24 TEXTFILE 类型文件使用 ARC4 压缩时 select 结果乱码

问题现象

Hive查询结果表做压缩存储（ARC4），对结果表做select * 查询时返回结果为乱码。

可能原因

Hive默认压缩格式不是ARC4格式或者未开启输出压缩。

解决方案

步骤1 在select结果乱码时，在beeline中进行如下设置。

```
set  
mapreduce.output.fileoutputformat.compress.codec=org.apache.hadoop.io.en  
ryption.arc4.ARC4BlockCodec;  
set hive.exec.compress.output=true;
```

步骤2 使用块解压的方式先将表导入一个新表中。

```
insert overwrite table tbl_result select * from tbl_source;
```

步骤3 再进行查询。

```
select * from tbl_result;
```

----结束

18.10.25 hive 任务运行过程中失败，重试成功

问题现象

当hive任务在正常运行时失败，在客户端报出错误，类似的错误打印：

```
Error:Invalid OperationHandler:OperationHander  
[opType=EXECUTE_STATEMENT,getHandleIdentifier()=XXX](state=,code=0)
```

而此任务提交到yarn上的mapreduce任务运行成功。

```
0: jdbc:hive2://189.120.204.104:21066/> select count(*) from test1;  
INFO : Number of reduce tasks determined at compile time: 1  
INFO : In order to change the average load for a reducer (in bytes):  
INFO :   set hive.exec.reducers.bytes.per.reducer=<number>  
INFO : In order to limit the maximum number of reducers:  
INFO :   set hive.exec.reducers.max=<number>  
INFO : In order to set a constant number of reducers:  
INFO :   set mapreduce.job.reduces=<number>  
INFO : number of splits:1  
INFO : Submitting tokens for job: job_1484563934624_0003  
INFO : Kind: HDFS_DELEGATION_TOKEN, Service: ha-hdfs:hacluster, Ident: (HDFS_DELEGATION_TOKEN token 7 for admin)  
INFO : Kind: HIVE_DELEGATION_TOKEN, Service: HiveServer2ImpersonationToken, Ident: 00 05 61 64 6d 69 6e 05 61 64 6d 69 6e 21 68 69 76 65 2f 68 61 64 6f 6f 70 2e 68  
85 ce e4 8a 01 59 ce 92 52 e4 8e 07 d8 0c  
INFO : The url to track the job: https://189-120-204-104:26001/proxy/application_1484563934624_0003/  
INFO : Starting Job = job_1484563934624_0003, Tracking URL = https://189-120-204-104:26001/proxy/application_1484563934624_0003/  
INFO : Kill Command = /opt/huawei/Bigdata/FusionInsight-Hive-1.1.0/hadoop/bin/hadoop job -kill job_1484563934624_0003  
INFO : Hadoop job information for Stage-1: number of mappers: 1; number of reducers: 1  
INFO : 2017-01-17 11:46:12,579 Stage-1 map = 0%, reduce = 0%  
INFO : 2017-01-17 11:46:13,243 Stage-1 map = 100%, reduce = 0%, Cumulative CPU 2.32 sec  
Error: Invalid OperationHandler: OperationHandle [opType=EXECUTE_STATEMENT, getHandleIdentifier()=386323de-dfla-4299-826e-96368d4baf80] (state=,code=0)  
0: jdbc:hive2://189.120.204.215:21066/>
```

原因分析

出错的集群有两个hiveserver实例，首先查看其中一个hiveserver日志发现里面的报错与客户端中的错误一样均是Error:Invalid OperationHandler，查看另一个hiveserver发现在出错的时间段此实例有如下类似START_UP的打印，说明那段时间进程被停止过，后来又启动成功，提交的任务本来连接的是重启过的hiveserver实例，当这个实例被停止后，任务进程连接到另一个健康的hiveserver上导致报错。

```
2017-02-15 14:40:11,309 | INFO | main | STARTUP_MSG:
```

```
/*  
STARTUP_MSG: Starting HiveServer2  
STARTUP_MSG: host = XXX-120-85-154/XXX.120.85.154  
STARTUP_MSG: args = []  
STARTUP_MSG: version = 1.3.0
```

解决办法

重新提交一次任务即可，保证在任务执行期间不手动重启hiveserver进程。

18.10.26 执行 select 语句报错

问题现象

执行语句select count(*) from XXX;时客户端报错：Error:Error while processing statement :FAILED:Execution Error;return code 2 from ...

这个报错return code2说明是在执行mapreduce任务期间报错导致任务失败。

18.10.27 drop partition 操作，有大量分区时操作失败

问题背景与现象

执行drop partitions 操作，执行异常：

```
MetaStoreClient lost connection. Attempting to reconnect. |
org.apache.hadoop.hive.metastore.RetryingMetaStoreClient.invoke(RetryingMetaStoreClient.java:187)
org.apache.thrift.transport.TTransportException
at org.apache.thrift.transport.TIOStreamTransport.read(TIOStreamTransport.java:132)
at org.apache.thrift.transport.TTransport.readAll(TTransport.java:86)
at org.apache.thrift.transport.TSaslTransport.readLength(TSaslTransport.java:376)
at org.apache.thrift.transport.TSaslTransport.readFrame(TSaslTransport.java:453)
at org.apache.thrift.transport.TSaslTransport.read(TSaslTransport.java:435)
...
```

查看对应metaStore日志，有StackOverFlow异常

```
2017-04-22 01:00:58,834 | ERROR | pool-6-thread-208 | java.lang.StackOverflowError
at org.datanucleus.store.rdbms.sql.SQLText.toSQL(SQLText.java:330)
at org.datanucleus.store.rdbms.sql.SQLText.toSQL(SQLText.java:339)
at org.datanucleus.store.rdbms.sql.SQLText.toSQL(SQLText.java:339)
at org.datanucleus.store.rdbms.sql.SQLText.toSQL(SQLText.java:339)
at org.datanucleus.store.rdbms.sql.SQLText.toSQL(SQLText.java:339)
```

原因分析

drop partition的处理逻辑是将找到所有满足条件的分区，将其拼接起来，最后统一删除。由于分区数过多，拼删元数据堆栈较深，出现StackOverFlow异常。

解决办法

分批次删除分区。

18.10.28 localtask 启动失败

问题背景与现象

1. 执行join等操作，数据量较小时，会启动localtask执行，执行过程会报错：

```
jdbc:hive2://10.*.*:21066/> select a.name ,b.sex from student a join student1 b on (a.name = b.name);
ERROR : Execution failed with exit status: 1
ERROR : Obtaining error information
ERROR :
Task failed!
Task ID:
  Stage-4
...
Error: Error while processing statement: FAILED: Execution Error, return code 1 from
org.apache.hadoop.hive ql.exec.mr.MapredLocalTask (state=08S01,code=1)
...
```
2. 查看对应hiveserver日志，发现是启动localtask失败

```
2018-04-25 16:37:19,296 | ERROR | HiveServer2-Background-Pool: Thread-79 | Execution failed with
exit status: 1 | org.apache.hadoop.hive ql.session.SessionState$LogHelper.printError(SessionState.java:
1016)
2018-04-25 16:37:19,296 | ERROR | HiveServer2-Background-Pool: Thread-79 | Obtaining error
information | org.apache.hadoop.hive ql.session.SessionState$LogHelper.printError(SessionState.java:
1016)
2018-04-25 16:37:19,297 | ERROR | HiveServer2-Background-Pool: Thread-79 |
Task failed!
Task ID:
  Stage-4
Logs:
```

```
| org.apache.hadoop.hive ql.session.SessionState$LogHelper.printError(SessionState.java:1016)
2018-04-25 16:37:19,297 | ERROR | HiveServer2-Background-Pool: Thread-79 | /var/log/Bigdata/hive/
hiveserver/hive.log | org.apache.hadoop.hive ql.session.SessionState
$LogHelper.printError(SessionState.java:1016)
2018-04-25 16:37:19,297 | ERROR | HiveServer2-Background-Pool: Thread-79 | Execution failed with
exit status: 1 |
org.apache.hadoop.hive ql.exec.mr.MapredLocalTask.executeInChildVM(MapredLocalTask.java:342)
2018-04-25 16:37:19,309 | ERROR | HiveServer2-Background-Pool: Thread-79 | FAILED: Execution
Error, return code 1 from org.apache.hadoop.hive ql.exec.mr.MapredLocalTask |
org.apache.hadoop.hive ql.session.SessionState$LogHelper.printError(SessionState.java:1016)
...
2018-04-25 16:37:36,438 | ERROR | HiveServer2-Background-Pool: Thread-88 | Error running hive
query: | org.apache.hive.service.cli.operation.SQLOperation$1$1.run(SQLOperation.java:248)
org.apache.hive.service.cli.HiveSQLException: Error while processing statement: FAILED: Execution
Error, return code 1 from org.apache.hadoop.hive ql.exec.mr.MapredLocalTask
    at org.apache.hive.service.cli.operation.Operation.toSQLException(Operation.java:339)
    at org.apache.hive.service.cli.operation.SQLOperation.runQuery(SQLOperation.java:169)
    at org.apache.hive.service.cli.operation.SQLOperation.access$200(SQLOperation.java:75)
    at org.apache.hive.service.cli.operation.SQLOperation$1$1.run(SQLOperation.java:245)
    at java.security.AccessController.doPrivileged(Native Method)
    at javax.security.auth.Subject.doAs(Subject.java:422)
    at org.apache.hadoop.security.UserGroupInformation.doAs(UserGroupInformation.java:1710)
    at org.apache.hive.service.cli.operation.SQLOperation$1.run(SQLOperation.java:258)
    at java.util.concurrent.Executors$RunnableAdapter.call(Executors.java:511)
    at java.util.concurrent.FutureTask.run(FutureTask.java:266)
    at java.util.concurrent.ThreadPoolExecutor.runWorker(ThreadPoolExecutor.java:1142)
    at java.util.concurrent.ThreadPoolExecutor$Worker.run(ThreadPoolExecutor.java:617)
    at java.lang.Thread.run(Thread.java:745)
```

3. 查看对应hiveserver日志目录(/var/log/Bigdata/hive/hiveserver)下，
hs_err_pid_****.log，发现有内存不够的错误

```
# There is insufficient memory for the Java Runtime Environment to continue.
# Native memory allocation (mmap) failed to map 20776943616 bytes for committing reserved
memory.
...
```

原因分析

Hive在执行join操作，数据量小时会生成MapJoin，执行MapJoin时会生成localtask任务，localtask启动的jvm内存继承了父进程的内存。

当有多个join执行的时候，启动多个localtask，如果机器内存不够，就会导致启动localtask失败。

解决办法

- 步骤1 搜索“hive.auto.convert.join”参数并修改hive的配置hive.auto.convert.join为false，保存配置并重启服务。

该参数修改后会对业务性能有一定影响。继续执行后续步骤可不影响业务性能。

- 步骤2 搜索“HIVE_GC_OPTS”参数并修改hive的HIVE_GC_OPTS，把Xms调小，具体要根据业务评估，最小设置为Xmx的一半，修改完后保存配置并重启服务。

----结束

18.10.29 WebHCat 启动失败

问题背景与现象

用户修改hostname导致WebHCat启动失败。

查看对应节点WebHCat启动日志（ /var/log/Bigdata/hive/webhcat/hive.log ），发现报如下错误：

```
org.apache.hadoop.security.authentication.client.AuthenticationException: GSSException: No valid credentials provided (Mechanism level: Server not found in Kerberos database (7))
    at org.apache.hadoop.hive.cm.utils.WebHCatAuthenticator.doSpnegoSequence(WebHCatAuthenticator.java:202)
    at org.apache.hadoop.hive.cm.utils.WebHCatAuthenticator.authenticate(WebHCatAuthenticator.java:149)
    at org.apache.hadoop.hive.cm.monitor.WebHCatHealthChecker.renewToken(WebHCatHealthChecker.java:186)
    at org.apache.hadoop.hive.cm.monitor.WebHCatHealthChecker.checkWebHCat(WebHCatHealthChecker.java:119)
    at org.apache.hadoop.hive.cm.monitor.WebHCatHealthChecker.run(WebHCatHealthChecker.java:168)
    at java.lang.Thread.run(Thread.java:745)
Caused by: GSSException: No valid credentials provided (Mechanism level: Server not found in Kerberos database (7)) - UNKNOWN_SERVER
    at sun.security.jgss.krb5.Krb5Context.initSecContext(Krb5Context.java:779)
    at sun.security.jgss.GSSContextImpl.initSecContext(GSSContextImpl.java:248)
    at sun.security.jgss.GSSContextImpl.initSecContext(GSSContextImpl.java:179)
    at org.apache.hadoop.hive.cm.utils.WebHCatAuthenticator$1.run(WebHCatAuthenticator.java:277)
    at org.apache.hadoop.hive.cm.utils.WebHCatAuthenticator$1.run(WebHCatAuthenticator.java:253)
    at java.security.AccessController.doPrivileged(Native Method)
    at javax.security.auth.Subject.doAs(Subject.java:422)
    at org.apache.hadoop.hive.cm.utils.WebHCatAuthenticator.doSpnegoSequence(WebHCatAuthenticator.java:233)
    ... 5 more
Caused by: KrbException: Server not found in Kerberos database (7) - UNKNOWN_SERVER
    at sun.security.krb5.KrbTgsRep.<init>(KrbTgsRep.java:73)
    at sun.security.krb5.KrbTgsReq.getReply(KrbTgsReq.java:251)
    at sun.security.krb5.KrbTgsReq.sendAndGetCreds(KrbTgsReq.java:262)
    at sun.security.krb5.internal.CredentialsUtil.acquireServiceCreds(CredentialsUtil.java:308)
    at sun.security.krb5.internal.CredentialsUtil.acquireServiceCreds(CredentialsUtil.java:126)
    at sun.security.krb5.internal.AcquireServiceCreds(Credentials.java:458)
    at sun.security.jgss.krb5.Krb5Context.initSecContext(Krb5Context.java:693)
    ... 12 more
Caused by: KrbException: Identifier doesn't match expected value (906)
    at sun.security.krb5.internal.KDCRep.init(KDCRep.java:140)
    at sun.security.krb5.internal.TGSRep.init(TGSRep.java:65)
    at sun.security.krb5.internal.TGSRep.<init>(TGSRep.java:60)
    at sun.security.krb5.KrbTgsRep.<init>(KrbTgsRep.java:55)
```

原因分析

1. MRSwebhcat角色的服务端账户中涉及到hostname，如果安装完后再修改hostname，就会导致启动失败。
2. /etc/hosts中配置了一对多或者多对一的主机名和IP对应关系，导致在执行hostname和hostname -i获取不到正确的IP和hostname。

解决办法

步骤1 将修改了节点的hostname全部修改为集群安装前的hostname。

步骤2 排查WebHCat所在节点的/etc/hosts是否配置正确。

步骤3 重启WebHCat。

----结束

18.10.30 切域后 Hive 二次开发样例代码报错

问题背景与现象

hive的二次开发代码样例运行报No rules applied to ****的错误：

```
AdHocClient/user/keytab
java.io.IOException: Login failure for platformUser@ADHOC.COM from keytab user/keytab: javax.security.auth.login.LoginException: java.lang.IllegalArgumentException: Illegal principal name platformUser@ADHOC.COM; org.apache.hadoop.security.authentication.util.KerberosName$NoMatchingRule: No rules applied to platformUser@ADHOC.COM
    at org.apache.hadoop.security.UserGroupInformation.loginUserFromKeytab(UserGroupInformation.java:979)
    at com.huawei.adhoc.connector.factory.LoginUtil.loginHadoop(LoginUtil.java:311)
    at com.huawei.adhoc.connector.factory.LoginUtil.login(LoginUtil.java:134)
    at com.huawei.adhoc.connector.factory.C70ConnectorFactory.getConnection(C70ConnectorFactory.java:92)
    at sun.reflect.NativeMethodAccessorImpl.invoke0(Native Method)
    at sun.reflect.NativeMethodAccessorImpl.invoke(NativeMethodAccessorImpl.java:62)
    at sun.reflect.DelegatingMethodAccessorImpl.invoke(DelegatingMethodAccessorImpl.java:43)
    at java.lang.reflect.Method.invoke(Method.java:498)
    at com.huawei.adhoc.connection.util.GetConnectionHolder70.run(ConnectionUtil.java:238)
    at java.lang.Thread.run(Thread.java:745)
Caused by: javax.security.auth.login.LoginException: java.lang.IllegalArgumentException: Illegal principal name platformUser@ADHOC.COM; org.apache.hadoop.security.authentication.util.KerberosName$NoMatchingRule: No rules applied to platformUser@ADHOC.COM
    at org.apache.hadoop.security.UserGroupInformation$HadoopLoginModule.commit(UserGroupInformation.java:202)
    at sun.reflect.NativeMethodAccessorImpl.invoke0(Native Method)
    at sun.reflect.NativeMethodAccessorImpl.invoke(NativeMethodAccessorImpl.java:62)
    at sun.reflect.DelegatingMethodAccessorImpl.invoke(DelegatingMethodAccessorImpl.java:43)
    at java.lang.reflect.Method.invoke(Method.java:498)
    at javax.security.auth.login.LoginContext.invoke(LoginContext.java:755)
    at javax.security.auth.login.LoginContext.access$000(LoginContext.java:195)
```

原因分析

1. hive的二次开发样例代码会加载core-site.xml，此文件默认是通过classload加载，所以使用的时候要把此配置文件放到启动程序的classpath路径下面。
2. 如果修改了集群的域名，那么core-site.xml将发生变化，需要下载最新的core-site.xml并放入到打包hive二次开发样例代码进程的classpath路径下面。

解决办法

步骤1 下载集群Hive最新的客户端，获取最新的core-site.xml。

步骤2 将core-site.xml放入到打包hive二次开发样例代码进程的classpath路径下面。

----结束

18.10.31 DBService 超过最大连接数，导致 metastore 异常

问题背景与现象

DBService默认最大连接数是300，如果当业务量比较大，导致连接DBService的最大连接数超过300时，metastore会出现异常，并报slots are reserved for non-replication superuser connections的错误：

```
2018-04-26 14:58:55,657 | ERROR | BoneCP-pool-watch-thread | Failed to acquire connection to
jdbc:postgresql://10.*.*:20051/hivemeta?socketTimeout=60. Sleeping for 1000 ms. Attempts left: 9 |
com.jolbox.bonecp.BoneCP.obtainInternalConnection(BoneCP.java:292)
org.postgresql.util.PSQLException: FATAL: remaining connection slots are reserved for non-replication
superuser connections
    at org.postgresql.core.v3.ConnectionFactoryImpl.readStartupMessages(ConnectionFactoryImpl.java:643)
    at org.postgresql.core.v3.ConnectionFactoryImpl.openConnectionImpl(ConnectionFactoryImpl.java:184)
    at org.postgresql.core.ConnectionFactory.openConnection(ConnectionFactory.java:64)
    at org.postgresql.jdbc2.AbstractJdbc2Connection.<init>(AbstractJdbc2Connection.java:124)
    at org.postgresql.jdbc3.AbstractJdbc3Connection.<init>(AbstractJdbc3Connection.java:28)
    at org.postgresql.jdbc3g.AbstractJdbc3gConnection.<init>(AbstractJdbc3gConnection.java:20)
    at org.postgresql.jdbc4.AbstractJdbc4Connection.<init>(AbstractJdbc4Connection.java:30)
    at org.postgresql.jdbc4.Jdbc4Connection.<init>(Jdbc4Connection.java:22)
    at org.postgresql.Driver.makeConnection(Driver.java:392)
    at org.postgresql.Driver.connect(Driver.java:266)
    at java.sql.DriverManager.getConnection(DriverManager.java:664)
    at java.sql.DriverManager.getConnection(DriverManager.java:208)
    at com.jolbox.bonecp.BoneCP.obtainRawInternalConnection(BoneCP.java:361)
    at com.jolbox.bonecp.BoneCP.obtainInternalConnection(BoneCP.java:269)
    at com.jolbox.bonecp.ConnectionHandle.<init>(ConnectionHandle.java:242)
    at com.jolbox.bonecp.PoolWatchThread.fillConnections(PoolWatchThread.java:115)
    at com.jolbox.bonecp.PoolWatchThread.run(PoolWatchThread.java:82)
    at java.util.concurrent.ThreadPoolExecutor.runWorker(ThreadPoolExecutor.java:1142)
    at java.util.concurrent.ThreadPoolExecutor$Worker.run(ThreadPoolExecutor.java:617)
    at java.lang.Thread.run(Thread.java:745)
```

原因分析

业务量大导致连接DBService的最大连接数超过了300，需要修改DBService的最大连接数。

解决办法

步骤1 搜索dbservice.database.max.connections配置项，并修改dbservice.database.max.connections配置的值到合适值，不能超过1000。

步骤2 保存配置，并重启受影响的服务或者实例。

步骤3 如果调整完还报超过最大连接数，需要排查业务代码，是否有连接泄露。

----结束

18.10.32 beeline 报 Failed to execute session hooks: over max connections 错误

问题背景与现象

HiveServer连接的最大连接数默认为200，当超过200时，beeline会报Failed to execute session hooks: over max connections

```
beeline> [root@172-27-16-38 c70client]# beeline
Connecting to
jdbc:hive2://129.188.82.38:24002,129.188.82.36:24002,129.188.82.35:24002/?serviceDiscoveryMode=zooKeeper;
zooKeeperNamespace=hiveserver2;sasl.qop=auth-conf;auth=KERBEROS;principal=hive/
hadoop.hadoop.com@HADOOP.COM
Debug is true storeKey false useTicketCache true useKeyTab false doNotPrompt false ticketCache is null
isInitiator true KeyTab is null refreshKrb5Config is false principal is null tryFirstPass is false useFirstPass is
false storePass is false clearPass is false
Acquire TGT from Cache
Principal is admin@HADOOP.COM
Commit Succeeded

Error: Failed to execute session hooks: over max connections. (state=,code=0)
Beeline version 1.2.1 by Apache Hive
```

查看hiveserver日志(/var/log/Bigdata/hive/hiveserver/hive.log)报over max connections错误

```
2018-05-03 04:31:56,728 | WARN | HiveServer2-Handler-Pool: Thread-137 | Error opening session: |
org.apache.hive.service.cli.thrift.ThriftCLIService.OpenSession(ThriftCLIService.java:542)
org.apache.hive.service.cli.HiveSQLException: Failed to execute session hooks: over max connections.
    at org.apache.hive.service.cli.session.SessionManager.openSession(SessionManager.java:322)
    at org.apache.hive.service.cli.CLIService.openSessionWithImpersonation(CLIService.java:189)
    at org.apache.hive.service.cli.thrift.ThriftCLIService.getSessionHandle(ThriftCLIService.java:663)
    at org.apache.hive.service.cli.thrift.ThriftCLIService.OpenSession(ThriftCLIService.java:527)
    at org.apache.hive.service.cli.thrift.TCLIService$Processor$OpenSession.getResult(TCLIService.java:1257)
    at org.apache.hive.service.cli.thrift.TCLIService$Processor$OpenSession.getResult(TCLIService.java:1242)
    at org.apache.thrift.ProcessFunction.process(ProcessFunction.java:39)
    at org.apache.thrift.TBaseProcessor.process(TBaseProcessor.java:39)
    at org.apache.hadoop.hive.thrift.HadoopThriftAuthBridge$Server
$TUGIAssumingProcessor.process(HadoopThriftAuthBridge.java:710)
    at org.apache.thrift.server.TThreadPoolServer$WorkerProcess.run(TThreadPoolServer.java:286)
    at java.util.concurrent.ThreadPoolExecutor.runWorker(ThreadPoolExecutor.java:1142)
    at java.util.concurrent.ThreadPoolExecutor$Worker.run(ThreadPoolExecutor.java:617)
    at java.lang.Thread.run(Thread.java:745)
Caused by: org.apache.hive.service.cli.HiveSQLException: over max connections.
    at
    org.apache.hadoop.hive.transporthook.SessionControllerTsasTransportHook.checkTotalSessionNumber(Sessi
onControllerTsasTransportHook.java:208)
    at
    org.apache.hadoop.hive.transporthook.SessionControllerTsasTransportHook.postOpen(SessionControllerTsas
TransportHook.java:163)
    at
    org.apache.hadoop.hive.transporthook.SessionControllerTsasTransportHook.run(SessionControllerTsasTransp
ortHook.java:134)
    at org.apache.hive.service.cli.session.SessionManager.executeSessionHooks(SessionManager.java:432)
    at org.apache.hive.service.cli.session.SessionManager.openSession(SessionManager.java:314)
    ... 12 more
```

原因分析

业务量大导致连接HiveServer单个节点最大连接数超过了200，需要调大连接HiveServer实例的最大连接数。

解决办法

步骤1 搜索hive.server.session.control.maxconnections配置项，并修改hive.server.session.control.maxconnections配置的值到合适值，不能超过1000。

步骤2 保存配置并重启受影响的服务或者实例。

----结束

18.10.33 beeline 报 OutOfMemoryError 错误

问题背景与现象

beeline客户端查询大量数据时，报OutOfMemoryError: Java heap space，具体报错信息如下：

```
org.apache.thrift.TException: Error in calling method FetchResults
  at org.apache.hive.jdbc.HiveConnection$SynchronizedHandler.invoke(HiveConnection.java:1514)
  at com.sun.proxy.$Proxy4.FetchResults(Unknown Source)
  at org.apache.hive.jdbc.HiveQueryResultSet.next(HiveQueryResultSet.java:358)
  at org.apache.hive.beeline.BufferedRows.<init>(BufferedRows.java:42)
  at org.apache.hive.beeline.BeeLine.print(BeeLine.java:1856)
  at org.apache.hive.beeline.Commands.execute(Commands.java:873)
  at org.apache.hive.beeline.Commands.sql(Commands.java:714)
  at org.apache.hive.beeline.BeeLine.dispatch(BeeLine.java:1035)
  at org.apache.hive.beeline.BeeLine.execute(BeeLine.java:821)
  at org.apache.hive.beeline.BeeLine.begin(BeeLine.java:778)
  at org.apache.hive.beeline.BeeLine.mainWithInputRedirection(BeeLine.java:486)
  at org.apache.hive.beeline.BeeLine.main(BeeLine.java:469)
Caused by: java.lang.OutOfMemoryError: Java heap space
  at com.sun.crypto.provider.CipherCore.doFinal(CipherCore.java:959)
  at com.sun.crypto.provider.CipherCore.doFinal(CipherCore.java:824)
  at com.sun.crypto.provider.AESCipher.engineDoFinal(AESCipher.java:436)
  at javax.crypto.Cipher.doFinal(Cipher.java:2223)
  at sun.security.krb5.internal.crypto.dk.AesDkCrypto.decryptCTS(AesDkCrypto.java:414)
  at sun.security.krb5.internal.crypto.dk.AesDkCrypto.decryptRaw(AesDkCrypto.java:291)
  at sun.security.krb5.internal.crypto.Aes256.decryptRaw(Aes256.java:86)
  at sun.security.jgss.krb5.CipherHelper.aes256Decrypt(CipherHelper.java:1397)
  at sun.security.jgss.krb5.CipherHelper.decryptData(CipherHelper.java:576)
  at sun.security.jgss.krb5.WrapToken_v2.getData(WrapToken_v2.java:130)
  at sun.security.jgss.krb5.WrapToken_v2.getData(WrapToken_v2.java:105)
  at sun.security.jgss.krb5.Krb5Context.unwrap(Krb5Context.java:1058)
  at sun.security.jgss.GSSContextImpl.unwrap(GSSContextImpl.java:403)
  at com.sun.security.sasl.gsskerb.GssKrb5Base.unwrap(GssKrb5Base.java:77)
  at org.apache.thrift.transport.TSaslTransport$SaslParticipant.unwrap(TSaslTransport.java:559)
  at org.apache.thrift.transport.TSaslTransport.readFrame(TSaslTransport.java:462)
  at org.apache.thrift.transport.TSaslTransport.read(TSaslTransport.java:435)
  at org.apache.thrift.transport.TSaslClientTransport.read(TSaslClientTransport.java:37)
  at org.apache.thrift.transport.TTransport.readAll(TTransport.java:86)
  at org.apache.hadoop.hive.thrift.TFilterTransport.readAll(TFilterTransport.java:62)
  at org.apache.thrift.protocol.TBinaryProtocol.readAll(TBinaryProtocol.java:429)
  at org.apache.thrift.protocol.TBinaryProtocol.readI32(TBinaryProtocol.java:318)
  at org.apache.thrift.protocol.TBinaryProtocol.readMessageBegin(TBinaryProtocol.java:219)
  at org.apache.thrift.TServiceClient.receiveBase(TServiceClient.java:77)
  at org.apache.hive.service.cli.thrift.TCLIService$Client.recv_FetchResults(TCLIService.java:505)
  at org.apache.hive.service.cli.thrift.TCLIService$Client.FetchResults(TCLIService.java:492)
  at sun.reflect.GeneratedMethodAccessor2.invoke(Unknown Source)
  at sun.reflect.DelegatingMethodAccessorImpl.invoke(DelegatingMethodAccessorImpl.java:43)
  at java.lang.reflect.Method.invoke(Method.java:498)
  at org.apache.hive.jdbc.HiveConnection$SynchronizedHandler.invoke(HiveConnection.java:1506)
  at com.sun.proxy.$Proxy4.FetchResults(Unknown Source)
  at org.apache.hive.jdbc.HiveQueryResultSet.next(HiveQueryResultSet.java:358)
Error: Error retrieving next row (state=,code=0)
```

原因分析

- 客户查询大量数据，数据量过大。
- 客户在检索数据时使用 `select * from table_name;`，进行全表查询，表内数据过多。
- beeline默认启动内存128M，查询时返回结果集过大，导致beeline无法承载导致。

解决办法

步骤1 执行 `select count(*) from table_name;`前确认需要查询的数据量大小，确认是否需要在beeline中显示如此数量级的数据。

步骤2 如数量在一定范围内需要显示，请调整hive客户端的jvm参数，在hive客户端目录/Hive下的 `component_env` 中添加 `export HIVE_OPTS=-Xmx1024M` (具体数值请根据业务调整)，并重新执行 `source 客户端目录/bigdata_env` 配置环境变量。

----结束

18.10.34 输入文件数超出设置限制导致任务执行失败

问题背景与现象

Hive执行查询操作时报Job Submission failed with exception 'java.lang.RuntimeException(input file number exceeded the limits in the conf;input file num is: 2380435,max heap memory is: 16892035072,the limit conf is: 500000/4)'，此报错中具体数值根据实际情况会发生变化，具体报错信息如下：

```
ERROR : Job Submission failed with exception 'java.lang.RuntimeException(input file numbers exceeded the limits in the conf;input file num is: 2380435 ,max heap memory is: 16892035072 ,the limit conf is: 500000/4)'  
java.lang.RuntimeException: input file numbers exceeded the limits in the conf;  
input file num is: 2380435 ,  
max heap memory is: 16892035072 ,  
the limit conf is: 500000/4  
at org.apache.hadoop.hive ql.exec.mr.ExecDriver.checkFileNum(ExecDriver.java:545)  
at org.apache.hadoop.hive ql.exec.mr.ExecDriver.execute(ExecDriver.java:430)  
at org.apache.hadoop.hive ql.exec.mr.MapRedTask.execute(MapRedTask.java:137)  
at org.apache.hadoop.hive ql.exec.Task.executeTask(Task.java:158)  
at org.apache.hadoop.hive ql.exec.TaskRunner.runSequential(TaskRunner.java:101)  
at org.apache.hadoop.hive ql.Driver.launchTask(Driver.java:1965)  
at org.apache.hadoop.hive ql.Driver.execute(Driver.java:1723)  
at org.apache.hadoop.hive ql.Driver.runInternal(Driver.java:1475)  
at org.apache.hadoop.hive ql.Driver.run(Driver.java:1283)  
at org.apache.hadoop.hive ql.Driver.run(Driver.java:1278)  
at org.apache.hive.service.cli.operation.SQLOperation.runQuery(SQLOperation.java:167)  
at org.apache.hive.service.cli.operation.SQLOperation.access$200(SQLOperation.java:75)  
at org.apache.hive.service.cli.operation.SQLOperation$1$1.run(SQLOperation.java:245)  
at java.security.AccessController.doPrivileged(Native Method)  
at javax.security.auth.Subject.doAs(Subject.java:422)  
at org.apache.hadoop.security.UserGroupInformation.doAs(UserGroupInformation.java:1710)  
at org.apache.hive.service.cli.operation.SQLOperation$1.run(SQLOperation.java:258)  
at java.util.concurrent.Executors$RunnableAdapter.call(Executors.java:511)  
at java.util.concurrent.FutureTask.run(FutureTask.java:266)  
at java.util.concurrent.ThreadPoolExecutor.runWorker(ThreadPoolExecutor.java:1142)  
at java.util.concurrent.ThreadPoolExecutor$Worker.run(ThreadPoolExecutor.java:617)  
at java.lang.Thread.run(Thread.java:745)
```

Error: Error while processing statement: FAILED: Execution Error, return code 1 from org.apache.hadoop.hive ql.exec.mr.MapRedTask (state=08S01,code=1)

原因分析

MapReduce 任务提交前对输入文件数的检查策略：在提交的MapReduce 任务中，允许的最大输入文件数和HiveServer最大堆内存的比值，例如500000/4（默认值），表示每4GB堆内存最大允许500000个输入文件。在输入的文件数超出此限制时则会发生此错误。

解决办法

- 步骤1** 搜索hive.mapreduce.input.files2memory配置项，并修改hive.mapreduce.input.files2memory配置的值到合适值，根据实际内存和任务情况对此值进行调整。
- 步骤2** 保存配置并重启受影响的服务或者实例。
- 步骤3** 如调整后问题仍未解决，请根据业务情况调整HiveServer的GC参数至合理的值。

----结束

18.10.35 任务执行中报栈内存溢出导致任务执行失败

问题背景与现象

Hive执行查询操作时报错Error running child : java.lang.StackOverflowError，具体报错信息如下：

```
FATAL [main] org.apache.hadoop.mapred.YarnChild: Error running child : java.lang.StackOverflowError
at org.apache.hive.com.esotericsoftware.kryo.io.Input.readVarInt(Input.java:355)
at org.apache.hive.com.esotericsoftware.kryo.util.DefaultClassResolver.readName(DefaultClassResolver.java:127)
at org.apache.hive.com.esotericsoftware.kryo.util.DefaultClassResolver.readClass(DefaultClassResolver.java:115)
at org.apache.hive.com.esotericsoftware.kryo.Kryo.readClass(Kryo.java:656)
at org.apache.hive.com.esotericsoftware.kryo.kryo.readClassAndObject(Kryo.java:767)
at org.apache.hive.com.esotericsoftware.kryo.serializers.collectionSerializer.read(CollectionSerializer.java:112)
```

```
2018-08-07 09:16:54,243 INFO [main] org.apache.hadoop.hive.ql.exec.Utilities: PLAN PATH = hdfs://hacluster/tmp/hive-scratch/lzy/dc3f0015-1b1e-4234-b45e-3f919fcaa485/hive_2018-08-07_09-13-50_676_7895353416339631598-383269/-mr-10804/3514ec7f-5268-4431-9c17-f2814f5f99b7/map.xml
2018-08-07 09:16:54,243 INFO [main] org.apache.hadoop.hive.ql.exec.Utilities: *****non-local mode*****
2018-08-07 09:16:54,243 INFO [main] org.apache.hadoop.hive.ql.exec.Utilities: local path = hdfs://hacluster/tmp/hive-scratch/lzy/dc3f0015-1b1e-4234-b45e-3f919fcaa485/hive_2018-08-07_09-13-50_676_7895353416339631598-383269/-mr-10804/3514ec7f-5268-4431-9c17-f2814f5f99b7/map.xml
2018-08-07 09:16:54,244 INFO [main] org.apache.hadoop.hive.ql.exec.Utilities: Open file to read in plan: hdfs://hacluster/tmp/hive-scratch/lzy/dc3f0015-1b1e-4234-b45e-3f919fcaa485/hive_2018-08-07_09-13-50_676_7895353416339631598-383269/-mr-10804/3514ec7f-5268-4431-9c17-f2814f5f99b7/map.xml
2018-08-07 09:16:54,260 INFO [main] org.apache.hadoop.hive.ql.log.PerfLogger: <PERFLOG method=deserializePlan from org.apache.hadoop.hive.ql.exec.Utilities>
2018-08-07 09:16:54,260 INFO [main] org.apache.hadoop.hive.ql.exec.Utilities: Deserializing MapWork via kryo
2018-08-07 09:16:54,468 FATAL [main] org.apache.hadoop.mapred.YarnChild: Error running child : java.lang.StackOverflowError
at org.apache.hive.com.esotericsoftware.kryo.io.Input.readVarInt(Input.java:355)
at org.apache.hive.com.esotericsoftware.kryo.util.DefaultClassResolver.readName(DefaultClassResolver.java:127)
at org.apache.hive.com.esotericsoftware.kryo.util.DefaultClassResolver.readClass(DefaultClassResolver.java:115)
at org.apache.hive.com.esotericsoftware.kryo.Kryo.readClass(Kryo.java:656)
at org.apache.hive.com.esotericsoftware.kryo.Kryo.readClassAndObject(Kryo.java:767)
at org.apache.hive.com.esotericsoftware.kryo.serializers.collectionSerializer.read(CollectionSerializer.java:112)
```

原因分析

java.lang.StackOverflowError这是内存溢出错误的一种，即线程栈的溢出，方法调用层次过多（比如存在无限递归调用）或线程栈太小都会导致此报错。

解决办法

通过调整mapreduce阶段的map和reduce子进程JVM参数中的栈内存解决此问题，主要涉及参数为mapreduce.map.java.opts（调整map的栈内存）和

mapreduce.reduce.java.opts（调整reduce的栈内存），调整方法如下（以mapreduce.map.java.opts参数为例）。

- 临时增加map内存（只针对此次beeline生效）：
在beeline中执行如下命令**set mapreduce.map.java.opts=-Xss8G**；（具体数值请结合实际业务情况进行调整）。
- 永久增加map内存mapreduce.map.memory.mb和mapreduce.map.java.opts的值：
 - a. 在hiveserver自定义参数界面添加自定义参数mapreduce.map.java.opts及相应的值。
 - b. 保存配置并重启受影响的服务或者实例。
修改配置后需要保存，请注意参数在HiveServer自定义参数处修改，保存重启后生效（重启期间hive服务不可用），请注意执行时间窗口。

18.10.36 对同一张表或分区并发写数据导致任务失败

问题背景与现象

Hive执行插入语句时，报错HDFS上文件或目录已存在或被清除，具体报错如下：

```
2019-03-18 14:34:23.016 | WARN | HiveServer2-Background-Pool: Thread-1179606 | Failed to move to trash: hdfs://hacluster/user/hive/warehouse/rpddb.db/dw_fixed_cost_mn_temp5_f/000000_0; Force to delete it. | org.apache.hadoop.hive.common.FileUtils.moveToTrash(FileUtils.java:651)
2019-03-18 14:34:23.017 | INFO | HiveServer2-Background-Pool: Thread-1179604 | Moved to trash: hdfs://hacluster/user/hive/warehouse/rpddb.db/dw_fixed_cost_mn_temp5_f/000000_0 | org.apache.hadoop.hive.common.FileUtils.moveToTrash(FileUtils.java:644)
2019-03-18 14:34:23.017 | ERROR | HiveServer2-Background-Pool: Thread-1179606 | Failed to delete hdfs://hacluster/user/hive/warehouse/rpddb.db/dw_fixed_cost_mn_temp5_f/000000_0 | org.apache.hadoop.hive.common.FileUtils.moveToTrash(FileUtils.java:660)
2019-03-18 14:34:23.017 | ERROR | HiveServer2-Background-Pool: Thread-1179606 | Failed with exception Destination directory hdfs://hacluster/user/hive/warehouse/rpddb.db/dw_fixed_cost_mn_temp5_f has not been cleaned up.
org.apache.hadoop.hive.ql.metadata.HiveException: Destination directory hdfs://hacluster/user/hive/warehouse/rpddb.db/dw_fixed_cost_mn_temp5_f has not been cleaned up.
at org.apache.hadoop.hive.ql.metadata.Hive.replaceFiles(Hive.java:2974)
at org.apache.hadoop.hive.ql.metadata.Hive.loadTable(Hive.java:1664)
at org.apache.hadoop.hive.ql.exec.MoveTask.execute(MoveTask.java:374)
at org.apache.hadoop.hive.ql.exec.Task.executeTask(Task.java:158)
at org.apache.hadoop.hive.ql.exec.TaskRunner.runSequential(TaskRunner.java:101)
```

原因分析

1. 根据HiveServer的审计日志，确认该任务的开始时间和结束时间。
2. 在上述时间区间内，查找是否有对同一张表或分区进行插入数据的操作。
3. Hive不支持对同一张表或分区进行并发数据插入，这样会导致多个任务操作同一个数据临时目录，一个任务将另一个任务的数据移走，导致任务失败。

解决办法

修改业务逻辑，单线程插入数据到同一张表或分区。

18.10.37 Load 数据到 Hive 表失败

问题背景与现象

用户在建表成功后，通过Load命令往此表导入数据，但导入操作中遇到如下问题：

```
.....
> LOAD DATA INPATH '/user/tester1/hive-data/data.txt' INTO TABLE employees_info;
Error: Error while compiling statement: FAILED: SemanticException Unable to load data to destination table.
Error: The file that you are trying to load does not match the file format of the destination table.
(state=42000,code=40000)
.....
```

原因分析

1. 经分析，发现在建表时没有指定存储格式，所以采用了缺省存储格式RCFile。
2. 在导入数据时，被导入数据格式是TEXTFILE格式，最终导致此问题。

解决办法

属于应用侧问题，解决办法有多种。只要保证表所指定存储格式和被导入数据格式是一致的，可以根据实际情况采用合适方法。

- 方法1：
可以在建表时指定存储格式，例如：**CREATE TABLE IF NOT EXISTS employees_info(name STRING,age INT) ROW FORMAT DELIMITED FIELDS TERMINATED BY ',' STORED AS TEXTFILE;**指定被导入数据格式为TEXTFILE。
- 方法2：
被导入数据存储格式不能为TEXTFILE，而应为RCFile。

18.10.38 HiveServer 和 HiveHCat 进程故障

用户问题

客户集群HiveServer和WebHCat进程状态均为故障。

问题现象

客户MRS集群Master2节点上的HiveServer和WebHCat进程状态显示为故障，重启之后仍为故障状态。

原因分析

在Manager界面单独启动故障的hiveserver进程，登录后台查找hiveserver.out日志中对应时间点的报错，报错信息为：error parsing conf mapred-site.xml 和 Premature end of file。然后重启webhcat也发现同样报错，原因即为解析mapred-site.xml文件错误。

处理步骤

1. 以root用户登录Master2节点。
2. 执行**find / -name 'mapred-site.xml'**命令获取mapred-site.xml文件所在位置。
 - hiveserver对应路径为/opt/Bigdata/*集群版本*/1_13_HiveServer/etc/mapred-site.xml，
 - webhcat对应路径为/opt/Bigdata/*集群版本*/1_13_WebHCat/etc/mapred-site.xml。
3. 确认mapred-site.xml文件是否有异常，该案例中该配置文件内容为空导致解析失败。
4. 修复mapred-site.xml文件，将Master1节点上对应目录下的配置文件用scp命令拷贝到Master2节点对应目录替换原文件。
5. 执行**chown omm:wheel mapred-site.xml**命令更改所属组和用户。
6. 在Manager界面重启故障的HiveServer和WebHCat进程，恢复正常。

18.10.39 Hive 执行 insert into 语句报错，命令界面报错信息不明

用户问题

客户使用MRS Hive执行一条SQL报错。

问题现象

客户使用MRS Hive执行一条SQL，有如下报错：

图 18-35 使用 MRS Hive 执行 SQL 报错

```
0_762_995046968543258554-19104/-local-10004/HashTable-Stage-7/MapJoin-mpf1e121651---hashtable
2020-06-02 17:10:02   Uploaded 1 file to: file:/opt/bigdata/tmp/hive/localtmp/3c3889d8-827f-4454-88aa-c47e57127dd/hive_2020-06-02-17-08-50_762_995046968543258554-19104/-local-10
HashTable-Stage-7/MapJoin-mpf1e121651---hashtable [304884 bytes]
2020-06-02 17:10:02   End of local task. Time Taken: 5.011 sec
Error: org.apache.hive.service.cli.HiveSQLException: Error while processing statement: FAILED: Execution Error, return code 1 from org.apache.hadoop.hive.ql.exec.ColumnStatsTask
at org.apache.hive.service.cli.operation.Operation.toSQLException(Operation.java:360)
at org.apache.hive.service.cli.operation.SQLOperation.access$800(SQLOperation.java:266)
at org.apache.hive.service.cli.operation.SQLOperation.access$800(SQLOperation.java:93)
at org.apache.hive.service.cli.operation.SQLOperationsBackgroundWorker$1.run(SQLOperation.java:379)
at java.security.AccessController.doPrivileged(Native Method)
at javax.security.auth.Subject.doAs(Subject.java:422)
at org.apache.hadoop.security.UserGroupInformation.doAs(UserGroupInformation.java:1840)
at org.apache.hive.service.cli.operation.SQLOperationsBackgroundWorker.run(SQLOperation.java:393)
at java.util.concurrent.Executors$RunnableAdapter.call(Executors.java:511)
at java.util.concurrent.FutureTask.run(FutureTask.java:266)
at java.util.concurrent.ThreadPoolExecutor.runWorker(ThreadPoolExecutor.java:1149)
at java.util.concurrent.ThreadPoolExecutor$Worker.run(ThreadPoolExecutor.java:624)
at java.lang.Thread.run(Thread.java:748) (state=RRS01,code=1)
```

原因分析

1. 查看Hiveserver日志，在对应时间点，有如下的报错信息。

图 18-36 Hiveserver 日志

```
at org.apache.hadoop.hive.ql.Driver.run(Driver.java:1238)
at org.apache.hadoop.hive.ql.operation.SQLOperation.runQuery(SQLOperation.java:266)
at org.apache.hive.service.cli.operation.SQLOperation.access$800(SQLOperation.java:93)
at org.apache.hive.service.cli.operation.SQLOperationsBackgroundWorker$1.run(SQLOperation.java:379)
at java.security.AccessController.doPrivileged(Native Method)
at javax.security.auth.Subject.doAs(Subject.java:422)
at org.apache.hadoop.security.UserGroupInformation.doAs(UserGroupInformation.java:1840)
at org.apache.hive.service.cli.operation.SQLOperationsBackgroundWorker.run(SQLOperation.java:393)
at java.util.concurrent.Executors$RunnableAdapter.call(Executors.java:511)
at java.util.concurrent.FutureTask.run(FutureTask.java:266)
at java.util.concurrent.ThreadPoolExecutor.runWorker(ThreadPoolExecutor.java:1149)
at java.util.concurrent.ThreadPoolExecutor$Worker.run(ThreadPoolExecutor.java:624)
at java.lang.Thread.run(Thread.java:748)
org.apache.hadoop.hive.ql.metadata.HiveException: org.apache.thrift.transport.TTransportException
2020-06-02 16:11:03,771 | ERROR | HiveServer2-Background-Pool: Thread-2440344 | Failed to run column stats task | org.apache.hadoop.hive.ql.exec.ColumnStatsTask.execute(ColumnStatsTask.java:433)
org.apache.hadoop.hive.ql.metadata.HiveException: org.apache.thrift.transport.TTransportException
at org.apache.hadoop.hive.ql.metadata.HiveServerPartitionColumnStatistics(Hive.java:3783) ~[hive-exec-2.3.3-mrs-1.9.0.jar:2.3.3-mrs-1.9.0]
at org.apache.hadoop.hive.ql.exec.ColumnStatsTask.execute(ColumnStatsTask.java:433) ~[hive-exec-2.3.3-mrs-1.9.0.jar:2.3.3-mrs-1.9.0]
at org.apache.hadoop.hive.ql.exec.TaskRunner.runSequential(TaskRunner.java:100) ~[hive-exec-2.3.3-mrs-1.9.0.jar:2.3.3-mrs-1.9.0]
at org.apache.hadoop.hive.ql.Driver.runInternal(Driver.java:1527) ~[hive-exec-2.3.3-mrs-1.9.0.jar:2.3.3-mrs-1.9.0]
at org.apache.hadoop.hive.ql.Driver.run(Driver.java:1238) ~[hive-exec-2.3.3-mrs-1.9.0.jar:2.3.3-mrs-1.9.0]
at org.apache.hive.service.cli.operation.SQLOperation.runQuery(SQLOperation.java:266) ~[hive-service-2.3.3-mrs-1.9.0.jar:2.3.3-mrs-1.9.0]
at org.apache.hive.service.cli.operation.SQLOperation.access$800(SQLOperation.java:93) ~[hive-service-2.3.3-mrs-1.9.0.jar:2.3.3-mrs-1.9.0]
at org.apache.hive.service.cli.operation.SQLOperationsBackgroundWorker$1.run(SQLOperation.java:379) ~[hive-service-2.3.3-mrs-1.9.0.jar:2.3.3-mrs-1.9.0]
at java.security.AccessController.doPrivileged(Native Method) ~[?:1.8.0_232]
at javax.security.auth.Subject.doAs(Subject.java:422) ~[?:1.8.0_232]
at org.apache.hadoop.security.UserGroupInformation.doAs(UserGroupInformation.java:1840) [hadoop-common-2.8.3-mrs-1.9.0.jar:?]
at org.apache.hive.service.cli.operation.SQLOperationsBackgroundWorker.run(SQLOperation.java:393) ~[hive-service-2.3.3-mrs-1.9.0.jar:2.3.3-mrs-1.9.0]
at java.util.concurrent.Executors$RunnableAdapter.call(Executors.java:511) ~[?:1.8.0_232]
at java.util.concurrent.FutureTask.run(FutureTask.java:266) ~[?:1.8.0_232]
at java.util.concurrent.ThreadPoolExecutor.runWorker(ThreadPoolExecutor.java:1149) ~[?:1.8.0_232]
at java.util.concurrent.ThreadPoolExecutor$Worker.run(ThreadPoolExecutor.java:624) ~[?:1.8.0_232]
at java.lang.Thread.run(Thread.java:748) ~[?:1.8.0_232]
Caused by: org.apache.thrift.transport.TTransportException
at org.apache.thrift.transport.TIOStreamTransport.read(TIOStreamTransport.java:132) ~[hive-exec-2.3.3-mrs-1.9.0.jar:2.3.3-mrs-1.9.0]
at org.apache.thrift.transport.TTransport.readAll(TTransport.java:86) ~[hive-exec-2.3.3-mrs-1.9.0.jar:2.3.3-mrs-1.9.0]
at org.apache.thrift.transport.TSaslTransport.readLength(TSaslTransport.java:378) ~[hive-exec-2.3.3-mrs-1.9.0.jar:2.3.3-mrs-1.9.0]
at org.apache.thrift.transport.TSaslTransport.readFrame(TSaslTransport.java:453) ~[hive-exec-2.3.3-mrs-1.9.0.jar:2.3.3-mrs-1.9.0]
at org.apache.thrift.transport.TSaslTransport.read(TSaslTransport.java:455) ~[hive-exec-2.3.3-mrs-1.9.0.jar:2.3.3-mrs-1.9.0]
at org.apache.thrift.transport.TSaslClientTransport.read(TSaslClientTransport.java:37) ~[hive-exec-2.3.3-mrs-1.9.0.jar:2.3.3-mrs-1.9.0]
at org.apache.hadoop.hive.thrift.TFiberTransport.readAll(TFiberTransport.java:62) ~[hive-exec-2.3.3-mrs-1.9.0.jar:2.3.3-mrs-1.9.0]
at org.apache.hadoop.hive.thrift.protocol.TBinaryProtocol.readAll(TBinaryProtocol.java:428) ~[hive-exec-2.3.3-mrs-1.9.0.jar:2.3.3-mrs-1.9.0]
at org.apache.thrift.protocol.TBinaryProtocol.readAll(TBinaryProtocol.java:218) ~[hive-exec-2.3.3-mrs-1.9.0.jar:2.3.3-mrs-1.9.0]
at org.apache.thrift.protocol.TBinaryProtocol.readMessageBegin(TBinaryProtocol.java:219) ~[hive-exec-2.3.3-mrs-1.9.0.jar:2.3.3-mrs-1.9.0]
at org.apache.hive.thrift.TServiceClient.receiveBase(TServiceClient.java:77) ~[hive-exec-2.3.3-mrs-1.9.0.jar:2.3.3-mrs-1.9.0]
at org.apache.hive.metastore.api.TrivialHiveMetastoreClient.recv_set_aggr_stats_for(TrivialHiveMetastoreClient.java:356) ~[hive-exec-2.3.3-mrs-1.9.0.jar:2.3.3-mrs-1.9.0]
at org.apache.hive.metastore.api.TrivialHiveMetastoreClient.set_aggr_stats_for(TrivialHiveMetastoreClient.java:357) ~[hive-exec-2.3.3-mrs-1.9.0.jar:2.3.3-mrs-1.9.0]
at org.apache.hive.metastore.hive.HiveMetastoreClient.setPartitionColumnStatistics(HiveMetastoreClient.java:1718) ~[hive-exec-2.3.3-mrs-1.9.0.jar:2.3.3-mrs-1.9.0]
at org.apache.hive.ql.metadata.SessionHiveMetastoreClient.setPartitionColumnStatistics(SessionHiveMetastoreClient.java:355) ~[hive-exec-2.3.3-mrs-1.9.0.jar:2.3.3-mrs-1.9.0]
at sun.reflect.GeneratedMethodAccessor192.invoke(Unknown Source) ~[?:?]
at sun.reflect.DelegatingMethodAccessorImpl.invoke(DelegatingMethodAccessorImpl.java:43) ~[?:1.8.0_232]
at java.lang.reflect.Method.invoke(Method.java:498) ~[?:1.8.0_232]
at org.apache.hadoop.hive.metastore.RetryingMetastoreClient.invoke(RetryingMetastoreClient.java:173) ~[hive-exec-2.3.3-mrs-1.9.0.jar:2.3.3-mrs-1.9.0]
at sun.reflect.GeneratedMethodAccessor192.invoke(Unknown Source) ~[?:?]
at sun.reflect.DelegatingMethodAccessorImpl.invoke(DelegatingMethodAccessorImpl.java:43) ~[?:1.8.0_232]
at java.lang.reflect.Method.invoke(Method.java:498) ~[?:1.8.0_232]
at org.apache.hive.metastore.hive.HiveMetastoreClient.setPartitionColumnStatistics(HiveMetastoreClient.java:2376) ~[hive-exec-2.3.3-mrs-1.9.0.jar:2.3.3-mrs-1.9.0]
at org.apache.hive.ql.metadata.HiveServerPartitionColumnStatistics(Hive.java:3780) ~[hive-exec-2.3.3-mrs-1.9.0.jar:2.3.3-mrs-1.9.0]
at org.apache.hive.ql.metadata.HiveServerPartitionColumnStatistics(Hive.java:3780) ~[hive-exec-2.3.3-mrs-1.9.0.jar:2.3.3-mrs-1.9.0]
... 21 more
```

2. 在如上报错信息中未发现重要信息，但从堆栈中发现metadata字样，怀疑报错是和metastore有关。

图 18-37 堆栈中 metadata 字样

```
2020-06-02 16:11:03,771 | ERROR | HiveServer2-Background-Pool: Thread-2440344 | Failed to run column stats task | org.apache.hadoop.hive.ql.exec.ColumnStatsTask.execute(ColumnStatsTask.java:433)
org.apache.hadoop.hive.ql.metadata.HiveException: org.apache.thrift.transport.TTransportException
at org.apache.hadoop.hive.ql.metadata.HiveServerPartitionColumnStatistics(Hive.java:3783) ~[hive-exec-2.3.3-mrs-1.9.0.jar:2.3.3-mrs-1.9.0]
```

3. 查看metastore日志，发现如下报错。

图 18-38 metastore 日志

```

[org.apache.hadoop.hive.metastore.RetryingHMSHandler.invokeInternal(RetryingHMSHandler.java:204)
Caused by: org.postgresql.util.PSQLException: ERROR: pool-12-thread-155 | Error occurred during processing of message. | org.apache.thrift.server.TThreadPoolServer$WorkerProcess.run(TThreadPoolServer.java:297)
org.datanucleus.exceptions.NucleusDataStoreException: Put request failed [UPDATE PARTITION_PARAMS SET PARAM_VALUE = ? WHERE PART_ID=? AND PARAM_KEY=?]
at org.datanucleus.store.rdbms.scostore.JoinMapStore.put(JoinMapStore.java:318) ~[datanucleus-rdbms-4.1.19.jar:?]
at org.apache.hadoop.hive.common.StatsSetupConst.setColumnStats(StatsSetupConst.java:251) ~[hive-common-2.3.3-mrs-1.9.0.jar:2.3.3-mrs-1.9.0]
at org.apache.hadoop.hive.metastore.ObjectStore.updatePartitionColumnStatistics(ObjectStore.java:794) ~[hive-exec-2.3.3-mrs-1.9.0.jar:2.3.3-mrs-1.9.0]
at sun.reflect.GeneratedMethodAccessor99.invoke(Unknown Source) ~[?:?]
at sun.reflect.DelegatingMethodAccessorImpl.invoke(DelegatingMethodAccessorImpl.java:43) ~[?:1.8.0_232]
at java.lang.reflect.Method.invoke(Method.java:498) ~[?:1.8.0_232]
at org.apache.hadoop.hive.metastore.RawStoreProxy.invoke(RawStoreProxy.java:101) ~[hive-exec-2.3.3-mrs-1.9.0.jar:2.3.3-mrs-1.9.0]
at com.sun.proxy.$Proxy25.updatePartitionColumnStatistics(Unknown Source) ~[?:?]
at org.apache.hadoop.hive.metastore.HiveMetaStore$HMSHandler.updatePartitionColStats(HiveMetaStore.java:5138) ~[hive-exec-2.3.3-mrs-1.9.0.jar:2.3.3-mrs-1.9.0]
at org.apache.hadoop.hive.metastore.HiveMetaStore$HMSHandler.set_aggr_stats_for(HiveMetaStore.java:6726) ~[hive-exec-2.3.3-mrs-1.9.0.jar:2.3.3-mrs-1.9.0]
at sun.reflect.GeneratedMethodAccessor75.invoke(Unknown Source) ~[?:?]
at sun.reflect.DelegatingMethodAccessorImpl.invoke(DelegatingMethodAccessorImpl.java:43) ~[?:1.8.0_232]
at java.lang.reflect.Method.invoke(Method.java:498) ~[?:1.8.0_232]
at org.apache.hadoop.hive.metastore.RetryingHMSHandler.invokeInternal(RetryingHMSHandler.java:148) ~[hive-exec-2.3.3-mrs-1.9.0.jar:2.3.3-mrs-1.9.0]
at org.apache.hadoop.hive.metastore.RetryingHMSHandler.invoke(RetryingHMSHandler.java:107) ~[hive-exec-2.3.3-mrs-1.9.0.jar:2.3.3-mrs-1.9.0]
at com.sun.proxy.$Proxy33.set_aggr_stats_for(Unknown Source) ~[?:?]
at org.apache.hadoop.hive.metastore.api.ThriftHiveMetastoreProcessor.set_aggr_stats_for(getResultThriftHiveMetastore.java:13239) ~[hive-exec-2.3.3-mrs-1.9.0.jar:2.3.3-mrs-1.9.0]
at org.apache.hadoop.hive.metastore.api.ThriftHiveMetastoreProcessor.set_aggr_stats_for(getResultThriftHiveMetastore.java:13233) ~[hive-exec-2.3.3-mrs-1.9.0.jar:2.3.3-mrs-1.9.0]
at org.apache.thrift.ProcessFunction.process(ProcessFunction.java:39) ~[hive-exec-2.3.3-mrs-1.9.0.jar:2.3.3-mrs-1.9.0]
at org.apache.thrift.TBaseProcessor.process(TBaseProcessor.java:29) ~[hive-exec-2.3.3-mrs-1.9.0.jar:2.3.3-mrs-1.9.0]
at org.apache.hadoop.hive.thrift.HadoopThriftAuthBridge$ServerTUGIAssumingProcessor1.run(HadoopThriftAuthBridge.java:594) ~[hive-exec-2.3.3-mrs-1.9.0.jar:2.3.3-mrs-1.9.0]
at java.security.AccessController.doPrivileged(Native Method) ~[?:1.8.0_232]
at javax.security.auth.Subject.doAs(Subject.java:422) ~[?:1.8.0_232]
at org.apache.hadoop.hive.thrift.HadoopThriftAuthBridge$ServerTUGIAssumingProcessor.process(HadoopThriftAuthBridge.java:589) ~[hive-exec-2.3.3-mrs-1.9.0.jar:2.3.3-mrs-1.9.0]
at org.apache.thrift.server.TThreadPoolServer$WorkerProcess.run(TThreadPoolServer.java:286) ~[hive-exec-2.3.3-mrs-1.9.0.jar:2.3.3-mrs-1.9.0]
at java.util.concurrent.ThreadPoolExecutor.runWorker(ThreadPoolExecutor.java:1149) ~[?:1.8.0_232]
at java.util.concurrent.ThreadPoolExecutor$Worker.run(ThreadPoolExecutor.java:624) ~[?:1.8.0_232]
at java.lang.Thread.run(Thread.java:748) ~[?:1.8.0_232]
Caused by: org.datanucleus.store.rdbms.exceptions.MappedDataStoreException: UPDATE PARTITION_PARAMS SET PARAM_VALUE = ? WHERE PART_ID=? AND PARAM_KEY=?
at org.datanucleus.store.rdbms.scostore.JoinMapStore.internalUpdate(JoinMapStore.java:304) ~[datanucleus-rdbms-4.1.19.jar:?]
at org.datanucleus.store.rdbms.scostore.JoinMapStore.put(JoinMapStore.java:304) ~[datanucleus-rdbms-4.1.19.jar:?]
Caused by: org.postgresql.util.PSQLException: ERROR: value too long for type character varying(4000)
at org.postgresql.core.v3.QueryExecutorImpl.receiveErrorResponse(QueryExecutorImpl.java:2199) ~[postgresql-9.4.12000.jar:9.4.12000]
at org.postgresql.core.v3.QueryExecutorImpl.execute(QueryExecutorImpl.java:129) ~[postgresql-9.4.12000.jar:9.4.12000]
at org.postgresql.core.v3.QueryExecutorImpl.execute(QueryExecutorImpl.java:348) ~[postgresql-9.4.12000.jar:9.4.12000]
at org.postgresql.jdbc2.AbstractJdbc2Statement.execute(AbstractJdbc2Statement.java:545) ~[postgresql-9.4.12000.jar:9.4.12000]
at org.postgresql.jdbc2.AbstractJdbc2Statement.execute(AbstractJdbc2Statement.java:419) ~[postgresql-9.4.12000.jar:9.4.12000]
at org.postgresql.jdbc2.AbstractJdbc2Statement.executeUpdate(AbstractJdbc2Statement.java:365) ~[postgresql-9.4.12000.jar:9.4.12000]
at org.datanucleus.store.rdbms.ParamLoggingPreparedStatement.executeUpdate(ParamLoggingPreparedStatement.java:393) ~[datanucleus-rdbms-4.1.19.jar:?]
at org.datanucleus.store.rdbms.SQLController.executeUpdate(SQLController.java:431) ~[datanucleus-rdbms-4.1.19.jar:?]
at org.datanucleus.store.rdbms.scostore.JoinMapStore.internalUpdate(JoinMapStore.java:304) ~[datanucleus-rdbms-4.1.19.jar:?]
at org.datanucleus.store.rdbms.scostore.JoinMapStore.put(JoinMapStore.java:304) ~[datanucleus-rdbms-4.1.19.jar:?]
... 30 more
2020-06-02 16:19:28.125 | INFO | pool-12-thread-155 | 156: Cleaning up thread local RawStore... | org.apache.hadoop.hive.metastore.HiveMetaStore$HMSHandler.logInfo(HiveMetaStore.java:885)

```

查看如上错误的上下文，确定是本次执行SQL的报错，在报错信息里面发现如下内容：

Caused by: org.postgresql.util.PSQLException: ERROR: value too long for type character varying(4000)

确认是客户该条SQL对表的操作，所有列的字节长度超过4000的限制，导致SQL执行失败，需要修改该限制。

处理步骤

步骤1 以root用户登录集群任意一个Master节点，并执行su - omm命令切换到omm用户。

步骤2 执行如下命令登录高斯DB。

```
gsql -p 20051 -d hivemeta -U username -W password
```

步骤3 执行如下命令修改限制。

```
alter table PARTITION_PARAMS alter column PARAM_VALUE type
varchar(6000);
```

----结束

18.10.40 增加 Hive 表字段超时

用户问题

增加Hive表字段报错。

问题现象

Hive对包含10000+分区的表执行ALTER TABLE table_name ADD COLUMNS(column_name string) CASCADE;，报错如下：

```
Timeout when executing method: alter_table_with_environment_context; 600525ms exceeds 600000ms
```

原因分析

1. MetaStore客户端连接超时，MRS默认MetaStore客户端和服务端连接的超时时间是600s，在Manager页面调大hive.metastore.client.socket.timeout为3600s。

2. 出现另一个报错:

Error: org.apache.hive.service.cli.HiveSQLException: Error while processing statement: FAILED: Execution Error, return code 1 from org.apache.hadoop.hive.ql.exec.DDLTask. Unable to alter table. java.net.SocketTimeoutException: Read timed out

Metastore元数据JDBC连接超时，默认60ms。

3. 调大javax.jdo.option.ConnectionURL中socketTimeout=60000，仍然产生最初的报错:

Timeout when executing method: alter_table_with_environment_context;3600556ms exceeds 3600000ms

4. 尝试调大hive.metastore.batch.retrieve.max、hive.metastore.batch.retrieve.table.partition.max、dbserver.database.max.connections等参数均未能解决。

5. 怀疑是GaussDB的问题，因为增加字段会遍历每个分区执行getPartitionColumnStatistics和alterPartition。

6. 使用omm用户执行gsqsl -p 20051 -U omm -W dbserverAdmin@123 -d hivemeta登录hive元数据库。

7. 执行select * from pg_locks;没有发现锁等待。

8. 执行select * from pg_stat_activity;发现进程执行时间较长。

```
SELECT 'org.apache.hadoop.hive.metastore.model.MPartitionColumnStatistics' AS NUCLEUS_TYPE,A0.AVG_COL_LEN,A0."COLUMN_NAME",A0.COLUMN_TYPE,A0.DB_NAME,A0.BIG_DECIMAL_HIGH_VALUE,A0.BIG_DECIMAL_LOW_VALUE,A0.DOUBLE_HIGH_VALUE,A0.DOUBLE_LOW_VALUE,A0.LAST_ANALYZED,A0.LONG_HIGH_VALUE,A0.LONG_LOW_VALUE,A0.MAX_COL_LEN,A0.NUM_DISTINCTS,A0.NUM_FALSES,A0.NUM_NULLS,A0.NUM_TRUES,A0.PARTITION_NAME,A0."TABLE_NAME",A0.CS_ID,A0.PARTITION_NAMEAS NUCORDERO FROM PART_COL_STATS A0 WHERE A0."TABLE_NAME" = '$1' AND A0.DB_NAME = '$2' AND A0.PARTITION_NAME = '$3' AND((((A0."COLUMN_NAME" = '$4') OR (A0."COLUMN_NAME" = '$5')) OR (A0."COLUMN_NAME" = '$6')) OR (A0."COLUMN_NAME" = '$7')) OR (A0."COLUMN_NAME" = '$8')) OR (A0."COLUMN_NAME" = '$9')) ORDER BY NUCORDERO;
```

9. 执行gs_guc reload -c log_min_duration_statement=100 -D /srv/BigData/dbdata_service/data/开启sql录制，发现8.执行select * from pg_sta...中语句执行时长700ms，而且因为10000+分区，会触发执行10000+次命令。

10. 在sql前加explain (analyze,verbose,timing, costs,buffers)分析执行计划，发现执行时需要全表扫描。

```
Hive>From explain (analyze,verbose,timing, costs,buffers) SELECT 'org.apache.hadoop.hive.metastore.model.MStorageDescriptor' AS NUCLEUS_TYPE,AD.INPUT_FORMAT,AD.IS_COMPRESSED,AD.IS_STOREDASDSDIRECTORIES,AD.LOCATION,AD.NUM_BUCKETS,AD.OUTPUT_FORMAT,AD.ID FROM SD AS WHERE AD.CS_ID = 483280;
...
LIMIT (count=0, row=22 rowid=218) (actual time=36.088, 36.088 row(s) loop(s))
Output: 'org.apache.hadoop.hive.metastore.model.MStorageDescriptor', INPUT_FORMAT, IS_COMPRESSED, IS_STOREDASDSDIRECTORIES, LOCATION, NUM_BUCKETS, OUTPUT_FORMAT, ID_ID
...
Total runtime: 36.143 m
```

11. 查看索引，发现不满足最左匹配原则。

```
HIVEMETA=# \d+ PART_COL_STATS
```

| Column | Type | Table "PUBLIC.PART_COL_STATS"
Modifiers | Storage | Stats target | Description |
|------------------------|-------------------------|--|----------|--------------|-------------|
| CS_ID | BIGINT | not null | plain | | |
| CAT_NAME | CHARACTER VARYING(256) | default NULL::CHARACTER VARYING | extended | | |
| DB_NAME | CHARACTER VARYING(128) | default NULL::CHARACTER VARYING | extended | | |
| TABLE_NAME | CHARACTER VARYING(256) | default NULL::CHARACTER VARYING | extended | | |
| PARTITION_NAME | CHARACTER VARYING(767) | default NULL::CHARACTER VARYING | extended | | |
| COLUMN_NAME | CHARACTER VARYING(767) | default NULL::CHARACTER VARYING | extended | | |
| COLUMN_TYPE | CHARACTER VARYING(128) | default NULL::CHARACTER VARYING | extended | | |
| PART_ID | BIGINT | not null | plain | | |
| LONG_LOW_VALUE | BIGINT | | plain | | |
| LONG_HIGH_VALUE | BIGINT | | plain | | |
| DOUBLE_LOW_VALUE | DOUBLE PRECISION | | plain | | |
| DOUBLE_HIGH_VALUE | DOUBLE PRECISION | | plain | | |
| BIG_DECIMAL_LOW_VALUE | CHARACTER VARYING(4000) | default NULL::CHARACTER VARYING | extended | | |
| BIG_DECIMAL_HIGH_VALUE | CHARACTER VARYING(4000) | default NULL::CHARACTER VARYING | extended | | |
| NUM_NULLS | BIGINT | not null | plain | | |
| NUM_DISTINCTS | BIGINT | | plain | | |
| BIT_VECTOR | BYTEA | | extended | | |
| AVG_COL_LEN | DOUBLE PRECISION | | plain | | |
| MAX_COL_LEN | BIGINT | | plain | | |
| NUM_TRUES | BIGINT | | plain | | |
| NUM_FALSES | BIGINT | | plain | | |
| LAST_ANALYZED | BIGINT | not null | plain | | |

```
Indexes:
  "PART_COL_STATS_pkey" PRIMARY KEY, BTREE (CS_ID)
  "PART_COL_STATS_N49" BTREE (PART_ID)
  "PCS_STATS_IDX" BTREE (CAT_NAME, DB_NAME, TABLE_NAME, COLUMN_NAME, PARTITION_NAME)
Foreign-key constraints:
  "PART_COL_STATS_fkey" FOREIGN KEY (PART_ID) REFERENCES PARTITIONS(PART_ID) DEFERRABLE
Has OIDs: no
```

处理步骤

1. 重建索引。
su - omm
gsqll -p 20051 -U omm -W dbserverAdmin@123 -d hivemeta
DROP INDEX PCS_STATS_IDX;
CREATE INDEX PCS_STATS_IDX ON PART_COL_STATS(DB_NAME, TABLE_NAME, COLUMN_NAME, PARTITION_NAME);
CREATE INDEX SDS_N50 ON SDS(CD_ID);
2. 重新查看执行计划，发现语句已经可以索引查询，且5ms执行完成（原来是700ms）。重新执行hive表字段增加，已经可以添加成功。

```
QUERY PLAN
```

```
Index Scan using PCS_STATS_IDX on PUBLIC.PART_COL_STATS AS (cost=0.00..11.82 rows=1 width=128) (actual time=5.100..5.100 rows=1 loops=1)
```

```
Subplan 1: Merge Join Merge Join Merge Join Merge Join Lower Statistics + Avg Col Len Column Name Column Type Big Name Big Decimal High Value Big Decimal Low Value Double High Value Double Low Value Big Decimal High Value Big Decimal Low Value Num Nulls Num True Num False Partition Name Table Name CS ID Partition Name
```

```
Index Cond: (([DB_NAME]::TEXT = 'hive_dev_test')::TEXT) AND (([TABLE_NAME]::TEXT = 'active_dev_test')::TEXT) AND (([PARTITION_NAME]::TEXT = 'active_partition-2022120307')::TEXT)
```

```
Filter: ((([DB_COLUMN_NAME]::TEXT = 'source_id')::TEXT) OR ([DB_COLUMN_NAME]::TEXT = 'first_dev_time')::TEXT) OR ([DB_COLUMN_NAME]::TEXT = 'first_dev_time')::TEXT) OR ([DB_COLUMN_NAME]::TEXT = 'first_dev_time')::TEXT OR ([DB_COLUMN_NAME]::TEXT = 'first_dev_time')::TEXT OR ([DB_COLUMN_NAME]::TEXT = 'first_dev_time')::TEXT OR ([DB_COLUMN_NAME]::TEXT = 'source_public_key')::TEXT)
```

```
Buffers: shared hit=424
```

```
Plans: partition: 3.139 ms
```

```
(6 rows)
```

18.10.41 Hive 服务重启失败

用户问题

修改Hive服务配置后，保存配置失败，Manager页面Hive服务的配置状态为配置失败。

问题现象

用户A在MRS节点后台上打开了Hive相关配置文件且未关闭，此时用户B在MRS Manager页面的“服务管理”中修改Hive配置项，保存配置并重启Hive服务，此时保存配置失败，并且Hive服务启动失败。

原因分析

由于用户B在MRS Manager页面修改配置时，配置文件被用户A在MRS节点后台打开，导致该配置文件不能被替换，最终导致Hive服务启动失败。

处理步骤

- 步骤1 用户需要首先手动关闭集群节点后台打开的Hive配置文件。
 - 步骤2 在MRS Manager页面重新修改Hive的配置并保存配置。
 - 步骤3 重启Hive服务。
- 结束

18.10.42 hive 执行删除表失败

用户问题

hive表删除失败

问题现象

hive创建的二级分区表有两万多个分区，导致用户在执行truncate table `${TableName}`, drop table `${TableName}`时失败。

原因分析

删除文件操作是单线程串行执行的，hive分区数过多导致在元数据数据库会保存大量元数据信息，在执行删表语句时删除元数据就要用很长时间，最终在规定时间内删除不完，就会导致操作失败。

处理步骤

- 步骤1 如果是内部表可以先通过alter table `${TableName}` set `TBLPROPERTIES('EXTERNAL'='true')`来将内部表转成外部表，这样hive删除的时候只删除元数据省去了删除hdfs数据的时间。
 - 步骤2 如果要用相同的表名可以先将表结构用show create table `${TableName}`来导出表结构，再用ALTER TABLE `${TableName}` RENAME TO `${new_table_name}`;来将表重命名。这样就可以新建一个和原来一样表。
 - 步骤3 执行hdfs dfs `-rm -r -f ${hdfs_path}`在hdfs上删除表数据。
 - 步骤4 在hive中用alter table `${Table_Name}` drop partition (`${PartitionName}<' XXXX' , ${PartitionName}>' XXXX'`);删除分区(具体删除条件可灵活处理),减少文件数。
 - 步骤5 删除分区少于一千个后，直接用drop table `${TableName}`删掉表即可。
- 结束

建议与总结

hive分区虽然可以提高查询效率,但要避免分区不合理导致出现大量小文件的问题,要提前规划好分区策略.

18.10.43 Hive 执行 msck repair table table_name 报错

现象描述

Hive执行msck repair table table_name报错：FAILED: Execution Error, return code 1 from org.apache.hadoop.hive.ql.exec.DDLTask (state=08S01,code=1)。

可能原因

查看HiveServer日志/var/log/Bigdata/hive/hiveserver/hive.log，发现目录名不符合分区格式。

```
2020-07-15 15:38:10,427 | WARN | HiveServer2-Background-Pool: Thread-10905216 | Failed to run metacheck: | org.apache.hadoop.hive.ql.exec.DDLTask.msck(DDLTask.java:2023)
org.apache.hadoop.hive.ql.metadata.HiveException: Repair: Cannot add partition add_marketing_t_marketing_telemarketing_order_list:dsime=2020-04-24 1743A5543A00 due to invalid characters in the name
--at org.apache.hadoop.hive.ql.exec.DDLTask.msck(DDLTask.java:1964) [hive-exec-2.3.3-mrs-1.9.0.jar:2.3.3-mrs-1.9.0]
--at org.apache.hadoop.hive.ql.exec.DDLTask.execute(DDLTask.java:624) [hive-exec-2.3.3-mrs-1.9.0.jar:2.3.3-mrs-1.9.0]
--at org.apache.hadoop.hive.ql.exec.Task.executeTask(Task.java:159) [hive-exec-2.3.3-mrs-1.9.0.jar:2.3.3-mrs-1.9.0]
--at org.apache.hadoop.hive.ql.exec.TaskRunner.runSequential(TaskRunner.java:100) [hive-exec-2.3.3-mrs-1.9.0.jar:2.3.3-mrs-1.9.0]
--at org.apache.hadoop.hive.ql.Driver.launchTask(Driver.java:2185) [hive-exec-2.3.3-mrs-1.9.0.jar:2.3.3-mrs-1.9.0]
--at org.apache.hadoop.hive.ql.Driver.execute(Driver.java:1941) [hive-exec-2.3.3-mrs-1.9.0.jar:2.3.3-mrs-1.9.0]
--at org.apache.hadoop.hive.ql.Driver.runInternal(Driver.java:1927) [hive-exec-2.3.3-mrs-1.9.0.jar:2.3.3-mrs-1.9.0]
--at org.apache.hadoop.hive.ql.Driver.run(Driver.java:1238) [hive-exec-2.3.3-mrs-1.9.0.jar:2.3.3-mrs-1.9.0]
--at org.apache.hadoop.hive.ql.Driver.run(Driver.java:1233) [hive-exec-2.3.3-mrs-1.9.0.jar:2.3.3-mrs-1.9.0]
--at org.apache.hive.service.cli.operation.SQLOperation.runQuery(SQLOperation.java:266) [hive-service-2.3.3-mrs-1.9.0.jar:2.3.3-mrs-1.9.0]
--at org.apache.hive.service.cli.operation.SQLOperation.access$800(SQLOperation.java:59) [hive-service-2.3.3-mrs-1.9.0.jar:2.3.3-mrs-1.9.0]
--at org.apache.hive.service.cli.operation.SQLOperation$BackgroundSasl.run(SQLOperation.java:179) [hive-service-2.3.3-mrs-1.9.0.jar:2.3.3-mrs-1.9.0]
--at java.security.AccessController.doPrivileged(Native Method) ~[?:1.8.0_232]
--at java.security.AccessController.doPrivileged(Native Method) ~[?:1.8.0_232]
--at org.apache.hadoop.security.UserGroupInformation.doAs(UserGroupInformation.java:1640) [hadoop-common-2.8.3-mrs-1.9.0.jar:7]
--at java.util.concurrent.FutureTask.run(FutureTask.java:266) [?:1.8.0_232]
--at java.util.concurrent.ThreadPoolExecutor.runWorker(ThreadPoolExecutor.java:1149) [?:1.8.0_232]
--at java.util.concurrent.ThreadPoolExecutor$Worker.run(ThreadPoolExecutor.java:624) [?:1.8.0_232]
--at java.lang.Thread.run(Thread.java:748) [?:1.8.0_232]
```

处理步骤

- 方法一：删除错误的文件或目录。
- 方法二：执行set hive.msck.path.validation=skip，跳过无效的目录。

18.11 使用 Hue

18.11.1 Hue 上有 job 在运行

用户问题

客户查到Hue上有job在运行。

问题现象

客户的MRS装好后， Hue上查到有Job在运行，并且目前在运行的job并不是客户操作的。

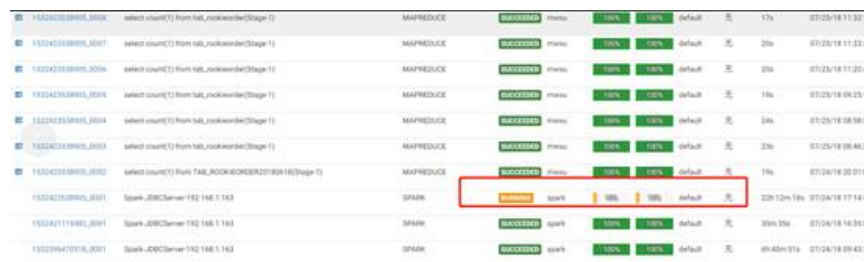

| Job ID | Name | Type | Status | Progress | Priority | Queue | Start Time | End Time | |
|-------------------|--|-----------|---------|----------|----------|---------|------------|-------------|-------------------|
| 152242203945_0008 | select count(*) from tab_lockworker(Stage 1) | MAPREDUCE | SUCCESS | 100% | 100% | default | 无 | 17s | 07/26/18 11:22:18 |
| 152242203945_0017 | select count(*) from tab_lockworker(Stage 1) | MAPREDUCE | SUCCESS | 100% | 100% | default | 无 | 20s | 07/26/18 11:23:34 |
| 152242203945_0016 | select count(*) from tab_lockworker(Stage 1) | MAPREDUCE | SUCCESS | 100% | 100% | default | 无 | 20s | 07/26/18 11:20:47 |
| 152242203945_0018 | select count(*) from tab_lockworker(Stage 1) | MAPREDUCE | SUCCESS | 100% | 100% | default | 无 | 16s | 07/26/18 08:25:14 |
| 152242203945_0014 | select count(*) from tab_lockworker(Stage 1) | MAPREDUCE | SUCCESS | 100% | 100% | default | 无 | 24s | 07/26/18 08:18:36 |
| 152242203945_0013 | select count(*) from tab_lockworker(Stage 1) | MAPREDUCE | SUCCESS | 100% | 100% | default | 无 | 23s | 07/26/18 08:46:26 |
| 152242203945_0012 | select count(*) from TAB_LOCKWORKER219418(Stage 1) | MAPREDUCE | SUCCESS | 100% | 100% | default | 无 | 17s | 07/26/18 20:01:00 |
| 152242203945_0011 | Spark JDBCServer 192 148 1 143 | SPARK | UNKNOWN | 98% | 100% | default | 无 | 22h 12m 19s | 07/26/18 17:14:41 |
| 152242111940_0001 | Spark JDBCServer 192 148 1 143 | SPARK | SUCCESS | 100% | 100% | default | 无 | 39m 39s | 07/26/18 14:35:05 |
| 152242170118_0001 | Spark JDBCServer 192 148 1 143 | SPARK | SUCCESS | 100% | 100% | default | 无 | 49 45m 19s | 07/26/18 09:43:33 |

原因分析

此Job为Spark启动之后，系统自身连接jdbc的一个任务，是常驻的。

处理步骤

非问题，无需处理。

18.11.2 使用 IE 浏览器在 Hue 中执行 HQL 失败

问题背景与现象

使用IE浏览器在Hue中访问Hive Editor并执行所有HQL失败，界面提示“*There was an error with your query.*”。

原因分析

IE浏览器存在功能问题，不支持在307重定向中处理含有form data的AJAX POST请求，建议更换兼容的浏览器。

解决办法

使用Google Chrome浏览器21及以上版本。

18.11.3 Hue（主）无法打开 web 网页

问题背景与现象

访问Hue（主）的WebUI界面提示如下：

```
Service Unavailable
The server is temporarily unable to service your request due to maintenance downtime or capacity
problems. Please try again later.
```

原因分析

- Hue配置过期。
- 单Master节点集群中，Hue服务需要手动修改配置。

解决办法

- Hue配置过期，重启Hue服务即可。
- 单Master节点的集群Hue服务需要手动修改配置。
 - a. 登录Master节点。
 - b. 执行**hostname -i**获取本机IP。
 - c. 执行如下命令获取“HUE_FLOAT_IP”的地址：

```
grep "HUE_FLOAT_IP" ${BIGDATA_HOME}/MRS_Current/1_*/etc/ENV_VARS,
```

其中MRS以实际文件名为准。
 - d. 比较本机IP和“HUE_FLOAT_IP”的值是否相同，若不相同，请修改“HUE_FLOAT_IP”的值为本机IP。
 - e. 重启Hue服务。

18.11.4 Hue WebUI 访问失败

用户问题

访问Hue WebUI跳转到错误的页面。

问题现象

查看hue web ui报错如下：

```
503 Service Unavailable
The server is temporarily unable to service your requester due to maintenance downtime or capacity
problems.Please try again later.
```

原因分析

- hue配置过期。
- 单Master节点集群中，Hue服务需要手动修改配置。

处理步骤

步骤1 登录Master节点。

步骤2 执行hostname -i获取本机IP。

步骤3 执行如下命令获取“HUE_FLOAT_IP”的地址：

```
grep "HUE_FLOAT_IP" ${BIGDATA_HOME}/MRS_Current/1_*/etc*/ENV_VARS,其中MRS以实际文件名为准。
```

步骤4 比较本机IP和“HUE_FLOAT_IP”的值是否相同，若不相同，请修改“HUE_FLOAT_IP”的值为本机IP。

步骤5 重启Hue服务。

----结束

18.11.5 Hue 界面无法加载 HBase 表

用户问题

用户在Hue界面将hive数据导入hbase后，报检测不到hbase表的错误。

问题现象

Kerberos集群中，IAM子账户权限不足导致无法加载hbase表。

原因分析

IAM子账户权限不足。

处理步骤

MRS Manager界面操作：

- 步骤1** 登录。
- 步骤2** 选择“系统管理 > 用户管理”。
- 步骤3** 在使用的用户所在行的单击“修改”。
- 步骤4** 为用户添加supergroup组。
- 步骤5** 单击“确定”完成修改操作。

----结束

FusionInsight Manager界面操作:

- 步骤1** 登录FusionInsight Manager。
- 步骤2** 选择“系统 > 权限 > 用户”。
- 步骤3** 在使用的用户所在行单击“修改”。
- 步骤4** 为用户添加supergroup组。
- 步骤5** 单击“确定”完成修改操作。

----结束

建议与总结

如果是开启Kerberos认证的集群，页面出现 No data available优先排查权限问题。

18.12 使用 Impala

18.12.1 用户连接 impala-shell 失败

用户问题

用户连接impala-shell失败。

问题现象

用户在“组件管理”页面修改任意组件的配置并重启服务后，连接impala-shell，会出现连接失败，报错no such file/directory。

```
[root@node-master1emdj etc]# pwd
/opt/Bigdata/MRS_2.1.0/1.7_KuduMaster/etc
[root@node-master1emdj etc]# impala-shell -i 192.168.0.73
shell-init: error retrieving current directory: getcwd: cannot access parent directories: No such file or directory
chdir: error retrieving current directory: getcwd: cannot access parent directories: No such file or directory
Traceback (most recent call last):
  File "/opt/client/Impala/impala/shell/impala_shell.py", line 38, in <module>
    from impala_client import (ImpalaClient, DisconnectedException, QueryStateException,
  File "/opt/client/Impala/impala/shell/lib/impala_client.py", line 20, in <module>
    import sasl
  File "build/bdist.linux-x86_64/egg/sasl/_init_.py", line 1, in <module>

  File "build/bdist.linux-x86_64/egg/sasl/saslwrapper.py", line 7, in <module>
  File "build/bdist.linux-x86_64/egg/_saslwrapper.py", line 7, in <module>
  File "build/bdist.linux-x86_64/egg/_saslwrapper.py", line 3, in __bootstrap__
  File "/usr/lib/python2.7/site-packages/setuptools-0.6c11-py2.7.egg/pkg_resources.py", line 2594, in <module>
    for comparator, version in req.specs:
  File "/usr/lib/python2.7/site-packages/setuptools-0.6c11-py2.7.egg/pkg_resources.py", line 425, in __init__

  File "/usr/lib/python2.7/site-packages/setuptools-0.6c11-py2.7.egg/pkg_resources.py", line 440, in add_entry
    `req`. But, if there is an active distribution for the project and it
  File "/usr/lib/python2.7/site-packages/setuptools-0.6c11-py2.7.egg/pkg_resources.py", line 1688, in find_on_path
    return ()
  File "/usr/lib/python2.7/site-packages/setuptools-0.6c11-py2.7.egg/pkg_resources.py", line 1835, in _normalize_cached

  File "/usr/lib/python2.7/site-packages/setuptools-0.6c11-py2.7.egg/pkg_resources.py", line 1829, in normalize_path
    register_namespace_handler(object.null_ns_handler)
  File "/usr/lib64/python2.7/posixpath.py", line 368, in realpath
    return abspath(path)
  File "/usr/lib64/python2.7/posixpath.py", line 356, in abspath
    cwd = os.getcwd()
OSError: [Errno 2] No such file or directory
```

原因分析

修改服务配置并重启服务后，部分服务的目录结构会删除并重新创建，如服务的etc目录等。如果重启服务前所在的目录为etc或者其子目录，由于重启后目录重建，仍在原来目录执行impala-shell时会产生某些系统变量或者参数无法找到的情况，所以连接impala-shell连接失败。

处理步骤

任意切换到存在的目录，重新连接impala-shell即可。

18.13 使用 Kafka

18.13.1 运行 Kafka 获取 topic 报错

用户问题

客户运行Kafka获取topic报错。

问题现象

运行Kafka获取topic时报错，报错内容如下：

```
ERROR org.apache.kafka.common.errors.InvalidReplicationFactorException: Replication factor: 2 larger than available brokers: 0.
```

原因分析

由特殊字符导致获取zookeeper地址的变量错误。

处理步骤

步骤1 登录任意一个Master节点。

步骤2 执行`cat /opt/client/Kafka/kafka/config/server.properties |grep '^zookeeper.connect ='`命令，查看zookeeper地址的变量。

步骤3 重新运行Kafka获取topic，其中从**步骤2**中获取的变量不要添加任何字符。

----结束

18.13.2 Flume 可以正常连接 Kafka，但是发送消息失败。

问题现象

使用MRS版本安装集群，主要安装ZooKeeper、Flume、Kafka。

在使用Flume向Kafka发送数据功能时，发现Flume发送数据到Kafka失败。

可能原因

1. Kafka服务异常。
2. Flume连接Kafka地址错误，导致发送失败。
3. Flume发送超过Kafka大小限制的消息，导致发送失败。

原因分析

Flume发送数据到Kafka失败，可能原因是Flume侧问题或者Kafka侧问题。

1. Manager界面查看当前Kafka状态及监控指标。
 - MRS Manager界面操作：登录MRS Manager，选择“服务管理 > Kafka”，查看当前Kafka状态，发现状态为良好，且监控指标内容显示正确。
 - FusionInsight Manager界面操作：登录FusionInsight Manager，选择“集群 > 待操作集群的名称 > 服务 > Kafka”，查看当前Kafka状态，发现状态为良好，且监控指标内容显示正确。

2. 查看Flume日志，发现打印MessageSizeTooLargeException异常信息，如下所示：

```
2016-02-26 14:55:19,126 | WARN | [SinkRunner-PollingRunner-DefaultSinkProcessor] | Produce request with correlation id 349829 failed due to [LOG,7]: kafka.common.MessageSizeTooLargeException | kafka.utils.Logging$class.warn(Logging.scala:83)
```

通过异常信息，发现当前Flume向Kafka写入的数据超过了Kafka服务端定义的消息的最大值。

3. 通过Manager查看Kafka服务端定义的消息的最大值。
 - MRS Manager界面操作入口：登录MRS Manager，依次选择“服务管理 > Kafka > 配置”。
 - FusionInsight Manager界面操作入口：登录FusionInsight Manager，选择“集群 > 待操作集群的名称 > 服务 > Kafka > 配置”。

进入Kafka配置页面，参数类别选择全部配置，显示所有Kafka相关配置，在“搜索”中输入message.max.bytes进行检索。

MRS中Kafka服务端默认可以接收的消息最大为1000012 bytes =977KB。

解决办法

与用户确认，当前Flume发送数据确实存在超过1M的消息。因此，为了确保当前这些消息能够写入Kafka，需要调整Kafka服务端相关参数。

步骤1 修改message.max.bytes，使得message.max.bytes的值大于当前业务中消息最大值，使得Kafka服务端可以接收全部消息。

步骤2 修改replica.fetch.max.bytes，使得**replica.fetch.max.bytes >= message.max.bytes**，使得不同Broker上的Partition的Replica可以同步到全部消息。

- MRS Manager界面操作入口：登录MRS Manager，依次选择“服务管理 > Kafka > 配置”。
- FusionInsight Manager界面操作入口：登录FusionInsight Manager，选择“集群 > 待操作集群的名称 > 服务 > Kafka > 配置”。

进入Kafka配置页面，参数类别选择全部配置，显示所有Kafka相关配置，在“搜索”中输入replica.fetch.max.bytes进行检索。

步骤3 单击“保存”，并重启Kafka服务，使得Kafka相关配置生效。

步骤4 修改消费者业务应用中fetch.message.max.bytes，使得fetch.message.max.bytes >= message.max.bytes，确保消费者可以消费到全部消息。

----结束

18.13.3 Producer 发送数据失败，抛出 NullPointerException

问题现象

使用MRS安装集群，主要安装ZooKeeper、Kafka。

在使用Producer向Kafka发送数据功能时，发现客户端抛出NullPointerException。

可能原因

1. Kafka服务异常。
2. 客户端Producer侧配置jaas和keytab文件错误。

原因分析

Producer发送数据到Kafka失败，可能原因客户端Producer侧问题或者Kafka侧问题。

1. 通过Manager页面查看kafka服务状态及监控指标。
 - MRS Manager界面操作：登录MRS Manager，依次选择“服务管理 > Kafka”，查看当前Kafka状态，发现状态为良好，且监控指标内容显示正确。
 - FusionInsight Manager界面操作：登录FusionInsight Manager，选择“集群 > 待操作集群的名称 > 服务 > Kafka”，查看当前Kafka状态，发现状态为良好，且监控指标内容显示正确。
2. 查看Producer客户端日志，发现打印NullPointerException异常信息，如图18-39所示。

图 18-39 Producer 客户端日志

```
[2016-12-06 02:04:05,906]-[schedule-C50D0717-4643-4D4E-9D6E-B940E4BD7159]-[kafka-producer-network-thread | SZX1000161910-10.21.219.222-bigdata-producer-5]-[1005]-[org.apache.kafka.clients.producer.internals.Sender.run thread:
java.lang.NullPointerException
    at org.apache.kafka.common.network.Selector.pollSelectionKeys(Selector.java:302)
    at org.apache.kafka.common.network.Selector.poll(Selector.java:283)
    at org.apache.kafka.clients.NetworkClient.poll(NetworkClient.java:260)
    at org.apache.kafka.clients.producer.internals.Sender.run(Sender.java:229)
    at org.apache.kafka.clients.producer.internals.Sender.run(Sender.java:134)
    at java.lang.Thread.run(Thread.java:745)
[2016-12-06 02:04:05,921]-[schedule-C50D0717-4643-4D4E-9D6E-B940E4BD7159]-[kafka-producer-network-thread | SZX1000161910-10.21.219.222-bigdata-producer-3]-[1005]-[org.apache.kafka.clients.producer.internals.Sender.run thread:
java.lang.NullPointerException
    at org.apache.kafka.common.network.Selector.pollSelectionKeys(Selector.java:302)
    at org.apache.kafka.common.network.Selector.poll(Selector.java:283)
    at org.apache.kafka.clients.NetworkClient.poll(NetworkClient.java:260)
    at org.apache.kafka.clients.producer.internals.Sender.run(Sender.java:229)
    at org.apache.kafka.clients.producer.internals.Sender.run(Sender.java:134)
    at java.lang.Thread.run(Thread.java:745)
```

或者日志中只有异常信息没有堆栈信息（只有NullPointerException无堆栈信息，出现这个问题是jdk的自我保护，相同堆栈打印太多，就会触发这个保护开关，后续不再打印堆栈），如图18-40所示。

图 18-40 异常信息

```
[2016-11-23 04:06:53,973] [kafka-producer-network-thread | producer-1] [ERROR] [org.apache.kafka.clients.producer.internals.Sender] (run:130)- Uncaught error in kafka producer I/O thread:
java.lang.NullPointerException
[2016-11-23 04:06:53,973] [kafka-producer-network-thread | producer-1] [ERROR] [org.apache.kafka.clients.producer.internals.Sender] (run:130)- Uncaught error in kafka producer I/O thread:
java.lang.NullPointerException
[2016-11-23 04:06:53,973] [kafka-producer-network-thread | producer-1] [ERROR] [org.apache.kafka.clients.producer.internals.Sender] (run:130)- Uncaught error in kafka producer I/O thread:
java.lang.NullPointerException
[2016-11-23 04:06:53,973] [kafka-producer-network-thread | producer-1] [ERROR] [org.apache.kafka.clients.producer.internals.Sender] (run:130)- Uncaught error in kafka producer I/O thread:
java.lang.NullPointerException
```

3. 查看Producer客户端日志，发现打印Failed to configure SaslClientAuthenticator异常信息，如图18-41所示。

图 18-41 异常日志信息

```
Caused by: org.apache.kafka.common.KafkaException: Failed to configure SaslClientAuthenticator
    at org.apache.kafka.common.security.authenticator.SaslClientAuthenticator.configure(SaslClientAuthenticator.java:96)
    at org.apache.kafka.common.network.SaslChannelBuilder.buildChannel(SaslChannelBuilder.java:89)
    ... 9 more
Caused by: org.apache.kafka.common.KafkaException: Failed to create SaslClient
    at org.apache.kafka.common.security.authenticator.SaslClientAuthenticator.createSaslClient(SaslClientAuthenticator.java:112)
    at org.apache.kafka.common.security.authenticator.SaslClientAuthenticator.configure(SaslClientAuthenticator.java:94)
    ... 10 more
Caused by: javax.security.sasl.SaslException: PLAIN: authorization ID and password must be specified
    at com.sun.security.sasl.PlainClient.<init>(PlainClient.java:58)
    at com.sun.security.sasl.ClientFactoryImpl.createSaslClient(ClientFactoryImpl.java:97)
    at javax.security.sasl.Sasl.createSaslClient(Sasl.java:384)
    at com.ibm.messagehub.login.MessageHubSaslClientFactory.createSaslClient(MessageHubSaslClientFactory.java:77)
    at javax.security.sasl.Sasl.createSaslClient(Sasl.java:384)
    at org.apache.kafka.common.security.authenticator.SaslClientAuthenticator$1.run(SaslClientAuthenticator.java:107)
    at org.apache.kafka.common.security.authenticator.SaslClientAuthenticator$1.run(SaslClientAuthenticator.java:102)
    at java.security.AccessController.doPrivileged(Native Method)
    at javax.security.auth.Subject.doAs(Subject.java:422)
    at org.apache.kafka.common.security.authenticator.SaslClientAuthenticator.createSaslClient(SaslClientAuthenticator.java:102)
    ... 11 more
```

4. 认证失败导致创建KafkaChannel失败，导致通过channel(key)方法获取的KafkaChannel为空，以至于疯狂打印NullPointerException，上述日志可以发现，认证失败的原因是用户密码为空（用户名不太可能为空），密码为空的原因可能是用户名不匹配导致。
5. 检查Jaas文件和Keytab文件，发现Jaas文件中配置使用的principal为stream。

图 18-42 检查 Jaas 文件

```
kafkaClient {  
  com.sun.security.auth.module.Krb5LoginModule required  
  debug=false  
  keyTab="/opt/client/user.keytab"  
  useTicketCache=false  
  storeKey=true  
  principal="stream@HADOOP.COM"  
  useKeyTab=true;  
};
```

查看user.keytab文件，发现principal为zmk_kafka。

图 18-43 查看 user.keytab 文件

```
[root@8-5-148-6 client]# klist -kt user.keytab  
Keytab name: FILE:user.keytab  
KVNO Timestamp Principal  
-----  
 1 12/19/16 16:28:17 zmk_kafka@HADOOP.COM  
 1 12/19/16 16:28:17 zmk_kafka@HADOOP.COM
```

发现jaas文件和user.keytab文件中principal不对应。

解决办法

步骤1 应用程序自动定时更新jaas文件，但是有两个不同的进程在进行更新，一个进程写入正确的principal而另一个却写入了错误的principal，以至于程序时而正常，时而异常。

步骤2 修改jaas文件，确保使用的principal在Keytab文件中存在。

----结束

18.13.4 Producer 发送数据失败，抛出 TOPIC_AUTHORIZATION_FAILED

问题现象

使用MRS安装集群，主要安装ZooKeeper、Kafka。

在使用Producer向Kafka发送数据功能时，发现客户端抛出TOPIC_AUTHORIZATION_FAILED。

可能原因

1. Kafka服务异常。
2. 客户端Producer侧采用非安全访问，服务端配置禁止访问。
3. 客户端Producer侧采用非安全访问，Kafka Topic设置ACL。

原因分析

Producer发送数据到Kafka失败，可能原因客户端Producer侧问题或者Kafka侧问题。

1. 查看kafka服务状态：

- MRS Manager界面操作：登录MRS Manager，依次选择“服务管理 > Kafka”，查看当前Kafka状态，发现状态为良好，且监控指标内容显示正确。
 - FusionInsight Manager界面操作：登录FusionInsight Manager，选择“集群 > 待操作集群的名称 > 服务 > Kafka”，查看当前Kafka状态，发现状态为良好，且监控指标内容显示正确。
2. 查看Producer客户端日志，发现打印TOPIC_AUTHORIZATION_FAILED异常信息。
- ```
[root@10-10-144-2 client]# kafka-console-producer.sh --broker-list 10.5.144.2:9092 --topic test
1
[2017-01-24 16:58:36,671] WARN Error while fetching metadata with correlation id 0 :
{test=TOPIC_AUTHORIZATION_FAILED} (org.apache.kafka.clients.NetworkClient)
[2017-01-24 16:58:36,672] ERROR Error when sending message to topic test with key: null, value: 1
bytes with error: Not authorized to access topics: [test]
(org.apache.kafka.clients.producer.internals.ErrorLoggingCallback)
```
- Producer采用9092端口来访问Kafka，9092为非安全端口。
3. 通过Manager页面，查看当前Kafka集群配置，发现未设置自定义配置“allow.everyone.if.no.acl.found” = “false”。
- MRS Manager界面操作入口：登录MRS Manager，依次选择“服务管理 > Kafka > 配置”。
  - FusionInsight Manager界面操作入口：登录FusionInsight Manager，选择“集群 > 待操作集群的名称 > 服务 > Kafka > 配置”。
4. 当acl设置为false不允许采用9092来进行访问。
5. 查看Producer客户端日志，发现打印TOPIC\_AUTHORIZATION\_FAILED异常信息。
- ```
[root@10-10-144-2 client]# kafka-console-producer.sh --broker-list 10.5.144.2:21005 --topic test_acl
1
[2017-01-25 11:09:40,012] WARN Error while fetching metadata with correlation id 0 :
{test_acl=TOPIC_AUTHORIZATION_FAILED} (org.apache.kafka.clients.NetworkClient)
[2017-01-25 11:09:40,013] ERROR Error when sending message to topic test_acl with key: null, value:
1 bytes with error: Not authorized to access topics: [test_acl]
(org.apache.kafka.clients.producer.internals.ErrorLoggingCallback)
[2017-01-25 11:14:40,010] WARN Error while fetching metadata with correlation id 1 :
{test_acl=TOPIC_AUTHORIZATION_FAILED} (org.apache.kafka.clients.NetworkClient)
```
- Producer采用21005端口来访问Kafka，21005为非安全端口。
6. 通过客户端命令查看topic的acl权限设置信息。
- ```
[root@10-10-144-2 client]# kafka-acls.sh --authorizer-properties zookeeper.connect=10.5.144.2:24002/
kafka --list --topic topic_acl
Current ACLs for resource `Topic:topic_acl`:
User:test_user has Allow permission for operations: Describe from hosts: *
User:test_user has Allow permission for operations: Write from hosts: *
```
- Topic设置acl，则不允许采用9092来访问。
7. 查看Producer客户端日志，发现打印TOPIC\_AUTHORIZATION\_FAILED异常信息。
- ```
[root@10-10-144-2 client]# kafka-console-producer.sh --broker-list 10.5.144.2:21007 --topic topic_acl
--producer.config /opt/client/Kafka/kafka/config/producer.properties
1
[2017-01-25 12:43:58,506] WARN Error while fetching metadata with correlation id 0 :
{topic_acl=TOPIC_AUTHORIZATION_FAILED} (org.apache.kafka.clients.NetworkClient)
[2017-01-25 12:43:58,507] ERROR Error when sending message to topic topic_acl with key: null,
value: 1 bytes with error: Not authorized to access topics: [topic_acl]
(org.apache.kafka.clients.producer.internals.ErrorLoggingCallback)
```
- Producer采用21007端口来访问Kafka。
8. 通过客户端命令klist查询当前认证用户。
- ```
[root@10-10-144-2 client]# klist
Ticket cache: FILE:/tmp/krb5cc_0
Default principal: test@HADOOP.COM
```

```
Valid starting Expires Service principal
01/25/17 11:06:48 01/26/17 11:06:45 krbtgt/HADOOP.COM@HADOOP.COM
```

当前认证用户为test。

9. 通过客户端命令查看topic的acl权限设置信息。

```
[root@10-10-144-2 client]# kafka-acls.sh --authorizer-properties zookeeper.connect=10.5.144.2:2181/
kafka --list --topic topic_acl
Current ACLs for resource `Topic:topic_acl`:
 User:test_user has Allow permission for operations: Describe from hosts: *
 User:test_user has Allow permission for operations: Write from hosts: *
```

Topic设置acl，用户test\_user具有producer权限。test无权限进行producer操作。

解决方法参考步骤2。

10. 通过SSH登录Kafka Broker:

通过cd /var/log/Bigdata/kafka/broker命令进入日志目录。

查看kafka-authorizer.log发现如下日志提示用户不属于kafka或者kafkaadmin组。

```
2017-01-25 13:26:33,648 | INFO | [kafka-request-handler-0] | The principal is test, belongs to Group :
[hadoop, ficommon] | kafka.authorizer.logger (SimpleAclAuthorizer.scala:169)
2017-01-25 13:26:33,648 | WARN | [kafka-request-handler-0] | The user is not belongs to kafka or
kafkaadmin group, authorize failed! | kafka.authorizer.logger (SimpleAclAuthorizer.scala:170)
```

解决方法参考步骤3。

## 解决办法

**步骤1** 配置自定义配置“allow.everyone.if.no.acl.found”参数为“true”，重启Kafka服务。

**步骤2** 采用具有权限用户登录。

例如:

```
kinit test_user
```

或者赋予用户相关权限。

### 须知

需要使用Kafka管理员用户（属于kafkaadmin组）操作。

例如:

```
kafka-acls.sh --authorizer-properties zookeeper.connect=10.5.144.2:2181/kafka
--topic topic_acl --producer --add --allow-principal User:test
```

```
[root@10-10-144-2 client]# kafka-acls.sh --authorizer-properties zookeeper.connect=8.5.144.2:2181/kafka --
list --topic topic_acl
Current ACLs for resource `Topic:topic_acl`:
 User:test_user has Allow permission for operations: Describe from hosts: *
 User:test_user has Allow permission for operations: Write from hosts: *
 User:test has Allow permission for operations: Describe from hosts: *
 User:test has Allow permission for operations: Write from hosts: *
```

**步骤3** 用户加入Kafka组或者Kafkaadmin组。

----结束

## 18.13.5 Producer 偶现发送数据失败，日志提示 Too many open files in system

### 问题背景与现象

在使用Producer向Kafka发送数据功能时，发现客户端发送失败。

图 18-44 Producer 发送数据失败

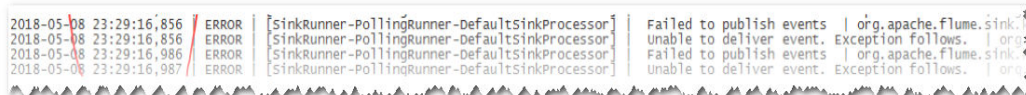

### 可能原因

1. Kafka服务异常。
2. 网络异常。
3. Kafka Topic异常。

### 原因分析

1. 查看kafka服务状态：
  - MRS Manager界面操作：登录MRS Manager，依次选择 "服务管理 > Kafka"，查看当前Kafka状态，发现状态为良好，且监控指标内容显示正确。
  - FusionInsight Manager界面操作：登录FusionInsight Manager，选择“集群 > 待操作集群的名称 > 服务 > Kafka”，查看当前Kafka状态，发现状态为良好，且监控指标内容显示正确。
2. 查看SparkStreaming日志中提示错误的Topic信息。  
执行Kafka相关命令，获取Topic分布信息和副本同步信息，观察返回结果。  
**kafka-topics.sh --describe --zookeeper <zk\_host:port/chroot>**  
如**图18-45**所示，发现对应Topic状态正常。所有Partition均存在正常Leader信息。

图 18-45 Topic 状态

Topic: STK6	Partition: 36	Leader: 3	Replicas: 3,5	Isr: 3,5
Topic: STK6	Partition: 37	Leader: 4	Replicas: 4,6	Isr: 4,6
Topic: STK6	Partition: 38	Leader: 5	Replicas: 5,7	Isr: 5,7
Topic: STK6	Partition: 39	Leader: 6	Replicas: 6,8	Isr: 6,8
Topic: STK6	Partition: 40	Leader: 7	Replicas: 7,9	Isr: 7,9
Topic: STK6	Partition: 41	Leader: 8	Replicas: 8,1	Isr: 8,1
Topic: STK6	Partition: 42	Leader: 9	Replicas: 9,2	Isr: 9,2
Topic: STK6	Partition: 43	Leader: 1	Replicas: 1,3	Isr: 3,1
Topic: STK6	Partition: 44	Leader: 2	Replicas: 2,4	Isr: 2,4
Topic: STK6	Partition: 45	Leader: 3	Replicas: 3,6	Isr: 3,6
Topic: STK6	Partition: 46	Leader: 4	Replicas: 4,7	Isr: 4,7
Topic: STK6	Partition: 47	Leader: 5	Replicas: 5,8	Isr: 5
Topic: STK6	Partition: 48	Leader: 6	Replicas: 6,9	Isr: 6,9
Topic: STK6	Partition: 49	Leader: 7	Replicas: 7,1	Isr: 7,1
Topic: STK6	Partition: 50	Leader: 8	Replicas: 8,2	Isr: 2,8
Topic: STK6	Partition: 51	Leader: 9	Replicas: 9,3	Isr: 9,3
Topic: STK6	Partition: 52	Leader: 1	Replicas: 1,4	Isr: 4,1
Topic: STK6	Partition: 53	Leader: 2	Replicas: 2,5	Isr: 5,2
Topic: STK6	Partition: 54	Leader: 3	Replicas: 3,7	Isr: 3,7
Topic: STK6	Partition: 55	Leader: 4	Replicas: 4,8	Isr: 4,8
Topic: STK6	Partition: 56	Leader: 5	Replicas: 5,9	Isr: 5,9
Topic: STK6	Partition: 57	Leader: 6	Replicas: 6,1	Isr: 6,1
Topic: STK6	Partition: 58	Leader: 7	Replicas: 7,2	Isr: 2,7
Topic: STK6	Partition: 59	Leader: 8	Replicas: 8,3	Isr: 3,8

3. 通过telnet命令，查看是否可以连接Kafka。

**telnet kafka业务ip kafka业务port**

如果无法telnet成功，请检查网络安全组与ACL。

4. 通过SSH登录Kafka Broker。

通过**cd /var/log/Bigdata/kafka/broker**命令进入日志目录。

查看server.log发现如下日志抛出java.io.IOException: Too many open files in system。

图 18-46 日志异常

```
2018-05-08 23:05:00,061 | ERROR | [kafka-socket-acceptor-PLAINTEXT-21005] | Error while accepting connection | kafka.network.AcceptorImpl.accept(SocketServer,scala:336)
java.io.IOException: Too many open files in system
 at sun.nio.ch.ServerSocketChannelImpl.accept0(Native Method)
 at sun.nio.ch.ServerSocketChannelImpl.accept(ServerSocketChannelImpl.java:422)
 at sun.nio.ch.ServerSocketChannelImpl.accept(ServerSocketChannelImpl.java:250)
 at kafka.network.AcceptorImpl.accept(SocketServer,scala:336)
```

5. 通过lsof命令查看当前节点Kafka进程句柄使用情况，发现占用的句柄数达到了47万。

图 18-47 句柄数

```
omm@lf2-bi-sparkstream-71-24-8:/var/log/Bigdata/kafka/broker> jps
24338 Kafka
14630 MetricAgentMain
30713 NodeAgent
46973 Jps
omm@lf2-bi-sparkstream-71-24-8:/var/log/Bigdata/kafka/broker> lsof -p 24338 | wc -l
0
omm@lf2-bi-sparkstream-71-24-8:/var/log/Bigdata/kafka/broker> lsof -p 24338 | wc -l
473282
```

6. 排查业务代码，不停地new新的producer对象，未正常关闭。

## 解决办法

**步骤1** 停止当前应用，保证服务端句柄不再疯狂增加影响服务正常运行。

**步骤2** 优化应用代码，解决句柄泄露问题。

建议：全局尽量使用一个Producer对象，在使用完成之后主动调用close接口进行句柄关闭。

----结束

## 18.13.6 Consumer 初始化成功，但是无法从 Kafka 中获取指定 Topic 消息

### 问题背景与现象

使用MRS安装集群，主要安装ZooKeeper、Flume、Kafka、Storm、Spark。

使用Storm、Spark、Flume或者自己编写consumer代码来消费Kafka中指定Topic的消息时，发现消费不到任何数据。

### 可能原因

1. Kafka服务异常。
2. Consumer中ZooKeeper相关连接地址配置错误，导致无法消费。
3. Consumer发生ConsumerRebalanceFailedException异常，导致无法消费。
4. Consumer发生网络导致的ClosedChannelException异常，导致无法消费。

### 原因分析

Storm、Spark、Flume或者自定义Consumer代码可以都称为Consumer。

1. 查看kafka服务状态：
  - MRS Manager界面操作：登录MRS Manager，依次选择 "服务管理 > Kafka"，查看当前Kafka状态，发现状态为良好，且监控指标内容显示正确。
  - FusionInsight Manager界面操作：登录FusionInsight Manager，选择“集群 > 待操作集群的名称 > 服务 > Kafka”，查看当前Kafka状态，发现状态为良好，且监控指标内容显示正确。

2. 通过Kafka Client，判断是否可以正常消费数据。

假设客户端已经安装在/opt/client目录，test为需要消费的Topic名称，192.168.234.231为ZooKeeper的IP地址。

```
cd /opt/client
source bigdata_env
kinit admin
kafka-topics.sh --zookeeper 192.168.234.231:2181/kafka --describe --topic testkafka-console-consumer.sh --topic test --zookeeper 192.168.234.231:2181/kafka --from-beginning
```

当可以消费到数据时，表示集群服务正常。

3. 查看Consumer相关配置，发现ZooKeeper连接地址错误。

```
Flume
server.sources.Source02.type=org.apache.flume.source.kafka.KafkaSource
server.sources.Source02.zookeeperConnect=192.168.234.231:2181
```

```
server.sources.Source02.topic = test
server.sources.Source02.groupId = test_01
```

- Spark  
val zkQuorum = "192.168.234.231:2181"
- Storm  
BrokerHosts brokerHosts = new ZKHosts("192.168.234.231:2181");
- Consumer API  
zookeeper.connect="192.168.234.231:2181"

MRS中Kafka在ZooKeeper存储的ZNode是以/kafka为根路径，有别于开源。Kafka对应的ZooKeeper连接配置为192.168.234.231:2181/kafka。

Consumer中配置为ZooKeeper连接配置为192.168.234.231:2181，导致无法正确获取Kafka中Topic相关信息。

解决方法参考[步骤1](#)。

4. 查看Consumer相关日志，发现打印ConsumerRebalanceFailedException异常。  
2016-02-03 15:55:32,557 | ERROR | [ZkClient-EventThread-75- 192.168.234.231:2181/kafka] | Error handling event ZkEvent[New session event sent to kafka.consumer.ZookeeperConsumerConnector \$ZKSessionExpireListener@34b41dfe] | org.I0ltec.zkclient.ZkEventThread.run(ZkEventThread.java:77) kafka.common.ConsumerRebalanceFailedException: pc-zjqbetl86-1454482884879-2ec95ed3 can't rebalance after 4 retries  
at kafka.consumer.ZookeeperConsumerConnector  
\$ZKRebalancerListener.syncedRebalance(ZookeeperConsumerConnector.scala:633)  
at kafka.consumer.ZookeeperConsumerConnector  
\$ZKSessionExpireListener.handleNewSession(ZookeeperConsumerConnector.scala:487)  
at org.I0ltec.zkclient.ZkClient\$4.run(ZkClient.java:472)  
at org.I0ltec.zkclient.ZkEventThread.run(ZkEventThread.java:71)

通过异常信息，发现当前Consumer没有在指定的重试次数内完成Rebalance，使得Consumer没有被分配Kafka Topic-Partition，则无法消费消息。

解决方法参考[步骤3](#)。

5. 查看Consumer相关日志，发现打印Fetching topic metadata with correlation id 0 for topics [Set(test)] from broker [id:26,host:192-168-234-231,port:9092] failed错误信息和ClosedChannelException异常。  
[2016-03-04 03:33:53,047] INFO Fetching metadata from broker id:26,host: 192-168-234-231,port: 9092 with correlation id 0 for 1 topic(s) Set(test) (kafka.client.ClientUtils\$)  
[2016-03-04 03:33:55,614] INFO Connected to 192-168-234-231:21005 for producing (kafka.producer.SyncProducer)  
[2016-03-04 03:33:55,614] INFO Disconnecting from 192-168-234-231:21005 (kafka.producer.SyncProducer)  
[2016-03-04 03:33:55,615] WARN Fetching topic metadata with correlation id 0 for topics [Set(test)] from broker [id:26,host: 192-168-234-231,port:21005] failed (kafka.client.ClientUtils\$)  
java.nio.channels.ClosedChannelException  
at kafka.network.BlockingChannel.send(BlockingChannel.scala:100)  
at kafka.producer.SyncProducer.liftedTree1\$1(SyncProducer.scala:73)  
at kafka.producer.SyncProducer.kafka\$producer\$\$SyncProducer\$\$doSend(SyncProducer.scala:72)  
at kafka.producer.SyncProducer.send(SyncProducer.scala:113)  
at kafka.client.ClientUtils\$.fetchTopicMetadata(ClientUtils.scala:58)  
at kafka.client.ClientUtils\$.fetchTopicMetadata(ClientUtils.scala:93)  
at kafka.consumer.ConsumerFetcherManager  
\$LeaderFinderThread.doWork(ConsumerFetcherManager.scala:66)  
at kafka.util.ShutdownableThread.run(ShutdownableThread.scala:60)  
[2016-03-04 03:33:55,615] INFO Disconnecting from 192-168-234-231:21005 (kafka.producer.SyncProducer)

通过异常信息，发现当前Consumer无法从Kafka Broker 192-168-234-231节点获取元数据，导致无法连接正确的Broker获取消息。

6. 检查网络是否存在问题，如果网络没有问题，检查是否配置主机和IP的对应关系
  - Linux  
执行cat /etc/hosts命令。



图 18-48 示例 1

```
127.0.0.1 localhost
 |
192.168.0.131 192-168-0-131
192.168.0.51 192-168-0-51
192.168.0.122 192-168-0-122
```

- Windows  
打开“C:\Windows\System32\drivers\etc\hosts”。

图 18-49 示例 2

```
For example:
#
192.168.94.97 rhino.acme.com # source server
192.168.63.10 x.acme.com # x client host

localhost name resolution is handled within DNS itself.
127.0.0.1 localhost
::1 localhost
10.82.129.120 rms.huawei.com # modified by IrmTool at 2015-01-18 17:55:13
```

解决方法参考[步骤4](#)。

## 解决办法

**步骤1** ZooKeeper连接地址配置错误。

**步骤2** 修改Consumer配置中的ZooKeeper连接地址信息，保证和MRS相一致。

- Flume  
server.sources.Source02.type=org.apache.flume.source.kafka.KafkaSource  
server.sources.Source02.zookeeperConnect=192.168.234.231:2181/kafka  
server.sources.Source02.topic = test  
server.sources.Source02.groupId = test\_01
- Spark  
val zkQuorum = "192.168.234.231:2181/kafka"
- Storm  
BrokerHosts brokerHosts = new ZKHosts("192.168.234.231:2181/kafka");
- Consumer API  
zookeeper.connect="192.168.234.231:2181/kafka"

**步骤3** Rebalance异常。

同一个消费者组(consumer group)有多个consumer先后启动，就是一个消费者组内有多个consumer同时消费多个partition数据，consumer端也会有负载均衡（consumer个数小于partitions数量时）。

consumer实际上是靠存储在zk中的临时节点来表明针对哪个topic的那个partition拥有读权限的。所在路径为：/consumers/consumer-group-xxx/owners/topic-xxx/x。

当触发负载均衡后，原来的consumer会重新计算并释放已占用的partitions，此过程需要一定的处理时间，新来的consumer抢占该partitions时很有可能会失败。

表 18-3 参数说明

名称	作用	默认值
rebalance.max.retries	Rebalance最大重试次数	4
rebalance.backoff.ms	Rebalance每次重试间隔	2000
zookeeper.session.timeout.ms	Zookeeper连接会话超时时间	15000

可以适当调大上述三个参数，可以参考如下数值：

```
zookeeper.session.timeout.ms = 45000
rebalance.max.retries = 10
rebalance.backoff.ms = 5000
```

参数设置应遵循：

**rebalance.max.retries \* rebalance.backoff.ms > zookeeper.session.timeout.ms**

#### 步骤4 网络异常。

在hosts文件中没有配置主机名和IP的对应关系，导致使用主机名进行访问时，无法获取信息。

#### 步骤5 在hosts文件中添加对应的主机名和IP的对应关系。

- Linux

图 18-50 示例 3

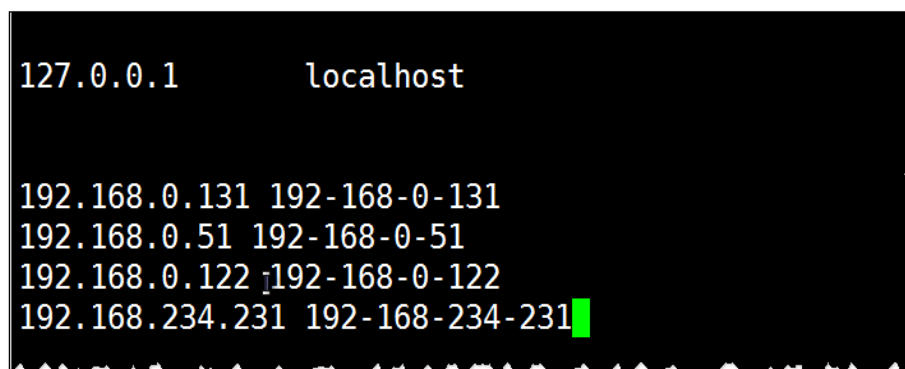

```
127.0.0.1 localhost

192.168.0.131 192-168-0-131
192.168.0.51 192-168-0-51
192.168.0.122 192-168-0-122
192.168.234.231 192-168-234-231
```

- Windows

图 18-51 示例 4

```
For example:
#
192.168.94.97 rhino.acme.com # source server
192.168.63.10 x.acme.com # x client host

localhost name resolution is handled within DNS itself.
127.0.0.1 localhost
::1 localhost
10.82.129.120 rms.huawei.com # modified by IrmTool at 2015-01-18 17:55:13
192.168.234.231 192-168-234-231
```

----结束

## 18.13.7 Consumer 消费数据失败，Consumer 一直处于等待状态

### 问题现象

使用MRS服务安装集群，主要安装ZooKeeper、Kafka。

在使用Consumer从Kafka消费数据时，发现客户端一直处于等待状态。

### 可能原因

1. Kafka服务异常。
2. 客户端Consumer侧采用非安全访问，服务端配置禁止访问。
3. 客户端Consumer侧采用非安全访问，Kafak Topic设置ACL。

### 原因分析

Consumer向Kafka消费数据失败，可能原因客户端Consumer侧问题或者Kafka侧问题。

1. 查看kafka服务状态：
  - MRS Manager界面操作：登录MRS Manager，依次选择 "服务管理 > Kafka"，查看当前Kafka状态，发现状态为良好，且监控指标内容显示正确。
  - FusionInsight Manager界面操作：登录FusionInsight Manager，选择“集群 > 待操作集群的名称 > 服务 > Kafka”，查看当前Kafka状态，发现状态为良好，且监控指标内容显示正确。
2. 查看Consumer客户端日志发现频繁连接Broker节点和断链打印信息，如下所示。

```
[root@10-10-144-2 client]# kafka-console-consumer.sh --topic test --zookeeper 10.5.144.2:2181/kafka --from-beginning
```

```
[2017-03-07 09:22:00,658] INFO Fetching metadata from broker BrokerEndPoint(1,10.5.144.2,9092) with correlation id 26 for 1 topic(s) Set(test) (kafka.client.ClientUtils$)
[2017-03-07 09:22:00,659] INFO Connected to 10.5.144.2:9092 for producing (kafka.producer.SyncProducer)
[2017-03-07 09:22:00,659] INFO Disconnecting from 10.5.144.2:9092 (kafka.producer.SyncProducer)
```

Consumer采用9092端口来访问Kafka，9092为非安全端口。
3. 通过Manager页面查看当前Kafka集群配置，发现未配置自定义参数“allow.everyone.if.no.acl.found” = “false”。
  - MRS Manager界面操作入口：登录MRS Manager，依次选择“服务管理 > Kafka > 配置”。

- FusionInsight Manager界面操作入口：登录FusionInsight Manager，选择“集群 > 待操作集群的名称 > 服务 > Kafka > 配置”。
4. 当acl设置为false不允许采用9092来进行访问。
  5. 查看Consumer客户端日志发现频繁连接Broker节点和断链打印信息，如下所示。

```
[root@10-10-144-2 client]# kafka-console-consumer.sh --topic test_acl --zookeeper 10.5.144.2:2181/kafka --from-beginning
```

```
[2017-03-07 09:49:16,992] INFO Fetching metadata from broker BrokerEndPoint(2,10.5.144.3,9092) with correlation id 16 for 1 topic(s) Set(topic_acl) (kafka.client.ClientUtils$)
[2017-03-07 09:49:16,993] INFO Connected to 10.5.144.3:9092 for producing (kafka.producer.SyncProducer)
[2017-03-07 09:49:16,994] INFO Disconnecting from 10.5.144.3:9092 (kafka.producer.SyncProducer)
```

Consumer采用21005端口来访问Kafka，21005为非安全端口。
  6. 通过客户端命令查看topic的acl权限设置信息。

```
[root@10-10-144-2 client]# kafka-acls.sh --authorizer-properties zookeeper.connect=10.5.144.2:2181/kafka --list --topic topic_acl
```

Current ACLs for resource `Topic:topic\_acl`:  
User:test\_user has Allow permission for operations: Describe from hosts: \*  
User:test\_user has Allow permission for operations: Write from hosts: \*  
Topic设置acl，则不允许采用9092来访问。
  7. 查看Consumer客户端日志发现打印信息，如下所示。

```
[root@10-10-144-2 client]# kafka-console-consumer.sh --topic topic_acl --bootstrap-server 10.5.144.2:21007 --consumer.config /opt/client/Kafka/kafka/config/consumer.properties --from-beginning --new-consumer
```

```
[2017-03-07 10:19:18,478] INFO Kafka version : 0.9.0.0 (org.apache.kafka.common.utils.AppInfoParser)
[2017-03-07 10:19:18,478] INFO Kafka commitId : unknown (org.apache.kafka.common.utils.AppInfoParser)
```

Consumer采用21007端口来访问Kafka。
  8. 通过客户端命令klist查询当前认证用户：

```
[root@10-10-144-2 client]# klist
```

Ticket cache: FILE:/tmp/krb5cc\_0  
Default principal: test@HADOOP.COM  

Valid starting	Expires	Service principal
01/25/17 11:06:48	01/26/17 11:06:45	krbtgt/HADOOP.COM@HADOOP.COM

当前认证用户为test。
  9. 通过客户端命令查看topic的acl权限设置信息。

```
[root@10-10-144-2 client]# kafka-acls.sh --authorizer-properties zookeeper.connect=10.5.144.2:24002/kafka --list --topic topic_acl
```

Current ACLs for resource `Topic:topic\_acl`:  
User:test\_user has Allow permission for operations: Describe from hosts: \*  
User:test\_user has Allow permission for operations: Write from hosts: \*  
User:ttest\_user has Allow permission for operations: Read from hosts: \*  
Topic设置acl，test无权限进行consumer操作。  
解决方法参考[步骤2](#)。
  10. 通过SSH登录Kafka Broker：  
通过cd /var/log/Bigdata/kafka/broker命令进入日志目录。  
查看kafka-authorizer.log发现如下日志提示用户不属于kafka或者kafkaadmin组。

```
2017-01-25 13:26:33,648 | INFO | [kafka-request-handler-0] | The principal is test, belongs to Group : [hadoop, ficommon] | kafka.authorizer.logger (SimpleAclAuthorizer.scala:169)
2017-01-25 13:26:33,648 | WARN | [kafka-request-handler-0] | The user is not belongs to kafka or kafkaadmin group, authorize failed! | kafka.authorizer.logger (SimpleAclAuthorizer.scala:170)
```

解决方法参考[步骤3](#)。

## 解决办法

**步骤1** 配置自定义参数 “allow.everyone.if.no.acl.found” 参数为 “true”，重启Kafka服务。

**步骤2** 采用具有权限用户登录。

例如：

```
kinit test_user
```

或者赋予用户相关权限。

### 须知

需要使用Kafka管理员用户（属于kafkaadmin组）操作。

例如：

```
kafka-acls.sh --authorizer-properties zookeeper.connect=10.5.144.2:2181/kafka --topic topic_acl --consumer --add --allow-principal User:test --group test
```

```
[root@10-10-144-2 client]# kafka-acls.sh --authorizer-properties zookeeper.connect=8.5.144.2:2181/kafka --list --topic topic_acl
Current ACLs for resource `Topic:topic_acl`:
User:test_user has Allow permission for operations: Describe from hosts: *
User:test_user has Allow permission for operations: Write from hosts: *
User:test has Allow permission for operations: Describe from hosts: *
User:test has Allow permission for operations: Write from hosts: *
User:test has Allow permission for operations: Read from hosts: *
```

**步骤3** 用户加入Kafka组或者Kafkaadmin组。

----结束

## 18.13.8 新建集群 Consumer 消费数据失败，提示 GROUP\_COORDINATOR\_NOT\_AVAILABLE

### 问题背景与现象

新建Kafka集群，部署Broker节点数为2，使用Kafka客户端可以正常生产，但是无法正常消费。Consumer消费数据失败，提示GROUP\_COORDINATOR\_NOT\_AVAILABLE，关键日志如下：

```
2018-05-12 10:58:42,561 | INFO | [kafka-request-handler-3] | [GroupCoordinator 2]: Preparing to restabilize group DemoConsumer with old generation 118 | kafka.coordinator.GroupCoordinator (Logging.scala:68)
2018-05-12 10:59:13,562 | INFO | [executor-Heartbeat] | [GroupCoordinator 2]: Preparing to restabilize group DemoConsumer with old generation 119 | kafka.coordinator.GroupCoordinator (Logging.scala:68)
```

### 可能原因

\_\_consumer\_offsets无法创建。

### 原因分析

1. 查看日志，发现大量\_\_consumer\_offset创建异常。

2. 查看集群发现当前Broker数量为2。
3. 查看\_\_cosumer\_offset topic要求副本为3，因此创建失败。

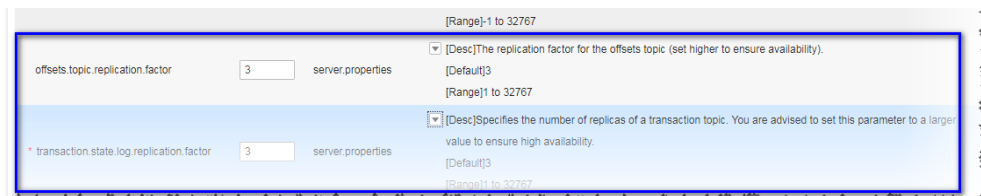

## 解决办法

可以将扩容至至少3个流式core节点，或参考如下步骤修改服务配置参数。

**步骤1** 进入服务参数配置界面。

- MRS Manager界面操作：登录MRS Manager，选择“服务管理 > Kafka > 服务配置”，“参数类别”设置为“全部配置”。
- FusionInsight Manager界面操作：登录FusionInsight Manager。选择“集群 > 服务 > Kafka”，单击“配置”，选择“全部配置”。

**步骤2** 搜索并修改offsets.topic.replication.factor和transaction.state.log.replication.factor的值为2。

**步骤3** 保存配置，勾选“重新启动受影响的服务或实例。”并单击“确定”重启服务。

----结束

## 18.13.9 SparkStreaming 消费 Kafka 消息失败，提示 Couldn't find leader offsets

### 问题背景与现象

使用SparkStreaming来消费Kafka中指定Topic的消息时，发现无法从Kafka中获取到数据。提示如下错误： Couldn't find leader offsets。

```
2018-05-30 12:01:17,816 | INFO | [Driver] | Reconnect due to socket error: java.net.SocketTimeoutException | kafka.utils.Logging$class.info(Logging.scala:68)
2018-05-30 12:01:47,859 | ERROR | [Driver] | User class threw exception: org.apache.spark.SparkException: java.net.SocketTimeoutException
org.apache.spark.SparkException: Couldn't find leader offsets for Set ([STEB, 57], [STEB, 21]) | org.apache.spark.Logging$class.logError(Logging.scala:96)
org.apache.spark.SparkException: java.net.SocketTimeoutException
org.apache.spark.SparkException: Couldn't find leader offsets for Set ([STEB, 57], [STEB, 21])
at org.apache.spark.streaming.kafka.KafkaCluster$$anonfun$checkErrors$1.apply(KafkaCluster.scala:366)
at org.apache.spark.streaming.kafka.KafkaCluster$$anonfun$checkErrors$1.apply(KafkaCluster.scala:366)
at scala.util.Either.fold(Either.scala:97)
at org.apache.spark.streaming.kafka.KafkaCluster$.checkErrors(KafkaCluster.scala:365)
at org.apache.spark.streaming.kafka.KafkaUtils$.createDirectStream(KafkaUtils.scala:422)
at org.apache.spark.streaming.kafka.KafkaUtils$.createDirectStream(KafkaUtils.scala:532)
at org.apache.spark.streaming.kafka.KafkaUtils$.createDirectStream(KafkaUtils.scala)
at com.stk.bigdata.sparkstreaming.notify.SparkAlarmControlVz.main(SparkAlarmControlVz.java:194)
at com.stk.bigdata.sparkstreaming.submit.SparkNotifyA.main(SparkNotifyA.java:14)
at sun.reflect.NativeMethodAccessorImpl.invoke0(Native Method)
at sun.reflect.NativeMethodAccessorImpl.invoke(NativeMethodAccessorImpl.java:62)
at sun.reflect.DelegatingMethodAccessorImpl.invoke(DelegatingMethodAccessorImpl.java:43)
at java.lang.reflect.Method.invoke(Method.java:496)
at org.apache.spark.deploy.yarn.ApplicationMaster$$anon$2.run(ApplicationMaster.scala:540)
2018-05-30 12:01:47,863 | INFO | [Driver] | Final app status: FAILED, exitCode: 15, (reason: User class threw exception: org.apache.spark.SparkException: java.net.SocketTimeoutException: Couldn't find leader offsets for Set ([STEB, 57], [STEB, 21])) | org.apache.spark.Logging$class.logInfo(Logging.scala:59)
2018-05-30 12:01:47,866 | INFO | [pool-1-thread-1] | Invoking stop() from shutdown hook | org.apache.spark.Logging$class.logInfo(Logging.scala:59)
```

### 可能原因

- Kafka服务异常。
- 网络异常。

- Kafka Topic异常。

## 原因分析

**步骤1** 通过Manager页面，查看Kafka集群当前状态，发现状态为“良好”，且监控指标内容显示正确。

**步骤2** 查看SparkStreaming日志中提示错误的Topic信息。

执行Kafka相关命令，获取Topic分布信息和副本同步信息，观察返回结果。

```
kafka-topics.sh --describe --zookeeper <zk_host:port/chroot> --topic <topic name>
```

如下所示，发现对应Topic状态正常。所有Partition均存在正常Leader信息。

图 18-52 Topic 分布信息和副本同步信息

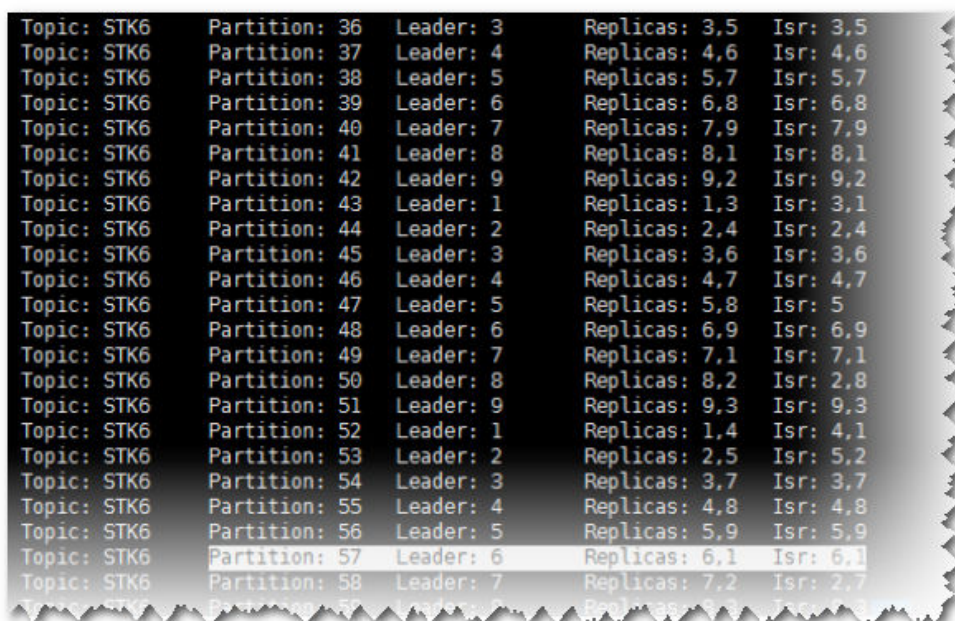

```
Topic: STK6 Partition: 36 Leader: 3 Replicas: 3,5 Isr: 3,5
Topic: STK6 Partition: 37 Leader: 4 Replicas: 4,6 Isr: 4,6
Topic: STK6 Partition: 38 Leader: 5 Replicas: 5,7 Isr: 5,7
Topic: STK6 Partition: 39 Leader: 6 Replicas: 6,8 Isr: 6,8
Topic: STK6 Partition: 40 Leader: 7 Replicas: 7,9 Isr: 7,9
Topic: STK6 Partition: 41 Leader: 8 Replicas: 8,1 Isr: 8,1
Topic: STK6 Partition: 42 Leader: 9 Replicas: 9,2 Isr: 9,2
Topic: STK6 Partition: 43 Leader: 1 Replicas: 1,3 Isr: 3,1
Topic: STK6 Partition: 44 Leader: 2 Replicas: 2,4 Isr: 2,4
Topic: STK6 Partition: 45 Leader: 3 Replicas: 3,6 Isr: 3,6
Topic: STK6 Partition: 46 Leader: 4 Replicas: 4,7 Isr: 4,7
Topic: STK6 Partition: 47 Leader: 5 Replicas: 5,8 Isr: 5
Topic: STK6 Partition: 48 Leader: 6 Replicas: 6,9 Isr: 6,9
Topic: STK6 Partition: 49 Leader: 7 Replicas: 7,1 Isr: 7,1
Topic: STK6 Partition: 50 Leader: 8 Replicas: 8,2 Isr: 2,8
Topic: STK6 Partition: 51 Leader: 9 Replicas: 9,3 Isr: 9,3
Topic: STK6 Partition: 52 Leader: 1 Replicas: 1,4 Isr: 4,1
Topic: STK6 Partition: 53 Leader: 2 Replicas: 2,5 Isr: 5,2
Topic: STK6 Partition: 54 Leader: 3 Replicas: 3,7 Isr: 3,7
Topic: STK6 Partition: 55 Leader: 4 Replicas: 4,8 Isr: 4,8
Topic: STK6 Partition: 56 Leader: 5 Replicas: 5,9 Isr: 5,9
Topic: STK6 Partition: 57 Leader: 6 Replicas: 6,1 Isr: 6,1
Topic: STK6 Partition: 58 Leader: 7 Replicas: 7,2 Isr: 2,7
```

**步骤3** 检查客户端与Kafka集群网络是否连通，若网络不通协调网络组进行处理。

**步骤4** 通过SSH登录Kafka Broker。

通过`cd /var/log/Bigdata/kafka/broker`命令进入日志目录。

查看server.log发现如下日志抛出`java.lang.OutOfMemoryError: Direct buffer memory`。

```
2018-05-30 12:02:00,246 | ERROR | [kafka-network-thread-6-PLAINTEXT-3] | Processor got uncaught exception. | kafka.network.Processor (Logging.scala:103)
```

```
java.lang.OutOfMemoryError: Direct buffer memory
at java.nio.Bits.reserveMemory(Bits.java:694)
at java.nio.DirectByteBuffer.<init>(DirectByteBuffer.java:123)
at java.nio.ByteBuffer.allocateDirect(ByteBuffer.java:311)
at sun.nio.ch.Util.getTemporaryDirectBuffer(Util.java:241)
at sun.nio.ch.IOUtil.read(IOUtil.java:195)
at sun.nio.ch.SocketChannelImpl.read(SocketChannelImpl.java:380)
```

```
at
org.apache.kafka.common.network.PlaintextTransportLayer.read(PlaintextTransport
Layer.java:110)
```

**步骤5** 通过Manager页面，查看当前Kafka集群配置。

- MRS Manager界面操作：登录MRS Manager，选择“服务管理 > Kafka > 服务配置”，“参数类别”设置为“全部配置”，发现“KAFKA\_JVM\_PERFORMANCE\_OPTS”的中“-XX:MaxDirectMemorySize”值为“1G”。
- FusionInsight Manager界面操作：登录FusionInsight Manager。选择“集群 > 服务 > Kafka”，单击“配置”，选择“全部配置”，发现“KAFKA\_JVM\_PERFORMANCE\_OPTS”的中“-XX:MaxDirectMemorySize”值为“1G”。

**步骤6** 直接内存配置过小导致报错，而且一旦直接内存溢出，该节点将无法处理新请求，会导致其他节点或者客户端访问超时失败。

----结束

## 解决办法

**步骤1** 登录到Manager，进入 Kafka 配置页面。

- MRS Manager界面操作：登录MRS Manager，选择“服务管理 > Kafka > 服务配置”。
- FusionInsight Manager界面操作：登录FusionInsight Manager。选择“集群 > 服务 > Kafka”，单击“配置”。

**步骤2** 选择“全部配置”，搜索并修改KAFKA\_JVM\_PERFORMANCE\_OPTS的值。

**步骤3** 保存配置，勾选“重新启动受影响的服务或实例。”并单击“确定”重启服务。

----结束

## 18.13.10 Consumer 消费数据失败，提示 SchemaException: Error reading field 'brokers'

### 问题背景与现象

Consumer来消费Kafka中指定Topic的消息时，发现无法从Kafka中获取到数据。提示如下错误： org.apache.kafka.common.protocol.types.SchemaException: Error reading field 'brokers': Error reading field 'host': Error reading string of length 28271, only 593 bytes available。

```
Exception in thread "Thread-0" org.apache.kafka.common.protocol.types.SchemaException: Error reading
field 'brokers': Error reading field 'host': Error reading string of length 28271, only 593 bytes available
at org.apache.kafka.common.protocol.types.Schema.read(Schema.java:73)
at org.apache.kafka.clients.NetworkClient.parseResponse(NetworkClient.java:380)
at org.apache.kafka.clients.NetworkClient.handleCompletedReceives(NetworkClient.java:449)
at org.apache.kafka.clients.NetworkClient.poll(NetworkClient.java:269)
at
org.apache.kafka.clients.consumer.internals.ConsumerNetworkClient.clientPoll(ConsumerNetworkClient.java:
360)
at org.apache.kafka.clients.consumer.internals.ConsumerNetworkClient.poll(ConsumerNetworkClient.java:
224)
at org.apache.kafka.clients.consumer.internals.ConsumerNetworkClient.poll(ConsumerNetworkClient.java:
192)
```



```
at org.apache.kafka.clients.consumer.internals.ConsumerNetworkClient.poll(ConsumerNetworkClient.java:163)
at org.apache.kafka.clients.consumer.internals.AbstractCoordinator.ensureCoordinatorReady(AbstractCoordinator.java:179)
at org.apache.kafka.clients.consumer.KafkaConsumer.pollOnce(KafkaConsumer.java:973)
at org.apache.kafka.clients.consumer.KafkaConsumer.poll(KafkaConsumer.java:937)
at KafkaNew.Consumer$ConsumerThread.run(Consumer.java:40)
```

## 可能原因

客户端和服务端Jar版本不一致。

## 解决办法

修改Consumer应用程序中kafka jar，确保和服务端保持一致。

## 18.13.11 Consumer 消费数据是否丢失排查

### 问题背景与现象

客户将消费完的数据存入数据库，发现数据与生产数据不一致，怀疑Kafka消费丢数据

### 可能原因

- 客户代码原因
- Kafka生产数据写入异常
- Kafka消费数据异常

### 解决办法

Kafka排查：

**步骤1** 通过consumer-groups.sh来观察写入和消费的offset的变化情况（生产一定数量的消息，客户端进行消费，观察offset的变化）。

```
2019-04-08 14:29:29,941 WARN [Principal=null]: TGT renewal thread has been interrupted and will exit. (org.apache.kafka.common.security.kerberos.KerberosLogin)
root@mlbigdata33: kafka) ./bin/kafka-consumer-groups.sh --describe --bootstrap-server 10.3.1.45:21007 --new-consumer --group yhdshaj --command-config config/consum
properties
ote: This will only show information about consumers that use the Java consumer API (non-zooKeeper-based consumers).

TOPIC PARTITION CURRENT-OFFSET LOG-END-OFFSET LAG CONSUMER-ID HOST
consumer-1-7bb54edf-9cbb-4d58-989b-1b4e6607217e /10.2.1.180
consumer-1-7bb54edf-9cbb-4d58-989b-1b4e6607217e /10.2.1.180
consumer-1-7bb54edf-9cbb-4d58-989b-1b4e6607217e /10.2.1.180
```

**步骤2** 新建一个消费组，用客户端进行消费，然后查看消费的消息。

new-consumer:

```
kafka-console-consumer.sh --topic <topic name> --bootstrap-server <IP1:PORT, IP2:PORT,...> --new-consumer --consumer.config <config file>
```

----结束

客户代码排查：

**步骤1** 查看客户端里有没有提交offset的报错。

**步骤2** 如果没有报错把消费的API里加上打印消息，打印少量数据（只打印key即可），查看丢失的数据。

----结束

## 18.13.12 Kafka Broker 上报进程异常，日志提示 IllegalArgumentExcepion

### 问题背景与现象

使用Manager提示进程故障告警，查看告警进程为Kafka Broker。

### 可能原因

Broker配置异常。

### 原因分析

1. 在Manager页面，在告警页面得到主机信息。
2. 通过SSH登录Kafka Broker，执行`cd /var/log/Bigdata/kafka/broker`命令进入日志目录。

查看server.log发现如下日志抛出IllegalArgumentExcepion异常，提示  
java.lang.IllegalArgumentExcepion: requirement failed: replica.fetch.max.bytes should be equal or greater than message.max.bytes。

```
2017-01-25 09:09:14,930 | FATAL | [main] | | kafka.Kafka$ (Logging.scala:113)
java.lang.IllegalArgumentExcepion: requirement failed: replica.fetch.max.bytes should be equal or
greater than message.max.bytes
 at scala.Predef$.require(Predef.scala:233)
 at kafka.server.KafkaConfig.validateValues(KafkaConfig.scala:959)
 at kafka.server.KafkaConfig.<init>(KafkaConfig.scala:944)
 at kafka.server.KafkaConfig$.fromProps(KafkaConfig.scala:701)
 at kafka.server.KafkaConfig$.fromProps(KafkaConfig.scala:698)
 at kafka.server.KafkaServerStartable$.fromProps(KafkaServerStartable.scala:28)
 at kafka.Kafka$.main(Kafka.scala:60)
 at kafka.Kafka.main(Kafka.scala)
```

Kafka要求`replica.fetch.max.bytes` 需要大于等于`message.max.bytes`。

3. 进入Kafka配置页面，选择“全部配置”，显示所有Kafka相关配置，分别搜索`message.max.bytes`、`replica.fetch.max.bytes`进行检索，发现`replica.fetch.max.bytes`小于`message.max.bytes`。

### 解决办法

**步骤1** 登录Manager界面，进入Kafka配置页面。

- ：登录MRS控制台，在左侧导航栏选择“集群列表 > 现有集群”，单击集群名称。选择“组件管理 > Kafka > 服务配置 > 全部配置”。
- MRS 3.x之前的版本：登录MRS Manager，选择“服务管理 > Kafka > 配置 > 全部配置”。
- MRS 3.x及后续版本，登录FusionInsight Manager，选择“集群 > 服务 > Kafka > 配置 > 全部配置”。

**步骤2** 搜索并修改`replica.fetch.max.bytes`参数，使得`replica.fetch.max.bytes`的值大于等于`message.max.bytes`，使得不同Broker上的Partition的Replica可以同步到全部消息。

- 步骤3** 保存配置，查看集群是否存在配置过期的服务，如果存在，需重启对应服务或角色实例使配置生效。
- 步骤4** 修改消费者业务应用中fetch.message.max.bytes，使得fetch.message.max.bytes的值大于等于message.max.bytes，确保消费者可以消费到全部消息。

----结束

## 18.13.13 执行 Kafka Topic 删除操作，提示 AdminOperationException

### 问题背景与现象

在使用Kafka客户端命令设置Topic ACL权限时，发现Topic无法被设置。

```
kafka-topics.sh --delete --topic test4 --zookeeper 10.5.144.2:2181/kafka
```

提示错误ERROR kafka.admin.AdminOperationException: Error while deleting topic test4。

具体如下：

```
Error while executing topic command : Error while deleting topic test4
[2017-01-25 14:00:20,750] ERROR kafka.admin.AdminOperationException: Error while deleting topic test4
at kafka.admin.TopicCommand$$anonfun$deleteTopic$1.apply(TopicCommand.scala:177)
at kafka.admin.TopicCommand$$anonfun$deleteTopic$1.apply(TopicCommand.scala:162)
at scala.collection.mutable.ResizableArray$class.foreach(ResizableArray.scala:59)
at scala.collection.mutable.ArrayBuffer.foreach(ArrayBuffer.scala:47)
at kafka.admin.TopicCommand$.deleteTopic(TopicCommand.scala:162)
at kafka.admin.TopicCommand$.main(TopicCommand.scala:68)
at kafka.admin.TopicCommand.main(TopicCommand.scala)
(kafka.admin.TopicCommand$)
```

### 可能原因

用户不属于**kafkaadmin**组，Kafka提供安全访问接口，kafkaadmin组用户才可以进行topic删除操作。

### 原因分析

1. 使用客户端命令，打印AdminOperationException异常。

2. 通过客户端命令**klist**查询当前认证用户：

```
[root@10-10-144-2 client]# klist
Ticket cache: FILE:/tmp/krb5cc_0
Default principal: test@HADOOP.COM

Valid starting Expires Service principal
01/25/17 11:06:48 01/26/17 11:06:45 krbtgt/HADOOP.COM@HADOOP.COM
```

如上例中当前认证用户为test。

3. 通过命令**id**查询用户组信息

```
[root@10-10-144-2 client]# id test
uid=20032(test) gid=10001(hadoop) groups=10001(hadoop),9998(ficommon),10003(kafka)
```

### 解决办法

MRS Manager界面操作：

- 步骤1** 登录MRS Manager。

**步骤2** 选择“系统设置 > 用户管理”。

**步骤3** 在操作用户对应的“操作”列，单击“修改”。

**步骤4** 为用户加入kafkaadmin组。单击“确定”完成修改操作。

**步骤5** 通过命令id查询用户组信息。

```
[root@10-10-144-2 client]# id test
uid=20032(test) gid=10001(hadoop) groups=10001(hadoop),9998(ficommon),10002(kafkaadmin),
10003(kafka)
```

----结束

FusionInsight Manager界面操作：

**步骤1** 登录FusionInsight Manager。

**步骤2** 选择“系统 > 权限 > 用户”。

**步骤3** 在使用的用户所在行的单击“修改”。

**步骤4** 为用户添加kafkaadmin组。单击“确定”完成修改操作。

**步骤5** 通过命令id查询用户组信息。

```
[root@10-10-144-2 client]# id test
uid=20032(test) gid=10001(hadoop) groups=10001(hadoop),9998(ficommon),10002(kafkaadmin),
10003(kafka)
```

----结束

## 18.13.14 执行 Kafka Topic 创建操作，发现无法创建提示 NoAuthException

### 问题背景与现象

在使用Kafka客户端命令创建Topic时，发现Topic无法被创建。

```
kafka-topics.sh --create --zookeeper 192.168.234.231:2181/kafka --replication-factor 1 --partitions 2 --
topic test
```

提示错误NoAuthException，KeeperErrorCode = NoAuth for /config/topics。

具体如下：

```
Error while executing topic command org.apache.zookeeper.KeeperException$NoAuthException:
KeeperErrorCode = NoAuth for /config/topics
org.I0ltec.zkclient.exception.ZkException: org.apache.zookeeper.KeeperException$NoAuthException:
KeeperErrorCode = NoAuth for /config/topics
at org.I0ltec.zkclient.exception.ZkException.create(ZkException.java:68)
at org.I0ltec.zkclient.ZkClient.retryUntilConnected(ZkClient.java:685)
at org.I0ltec.zkclient.ZkClient.create(ZkClient.java:304)
at org.I0ltec.zkclient.ZkClient.createPersistent(ZkClient.java:213)
at kafka.utils.ZkUtils$.createParentPath(ZkUtils.scala:215)
at kafka.utils.ZkUtils$.updatePersistentPath(ZkUtils.scala:338)
at kafka.admin.AdminUtils$.writeTopicConfig(AdminUtils.scala:247)
```

### 可能原因

用户不属于kafkaadmin组，Kafka提供安全访问接口，kafkaadmin组用户才可以进行topic删除操作。

## 原因分析

1. 使用客户端命令，打印NoAuthException异常。  
Error while executing topic command org.apache.zookeeper.KeeperException\$NoAuthException:  
KeeperErrorCode = NoAuth for /config/topics  
org.I0ltec.zkclient.exception.ZkException: org.apache.zookeeper.KeeperException\$NoAuthException:  
KeeperErrorCode = NoAuth for /config/topics  
at org.I0ltec.zkclient.exception.ZkException.create(ZkException.java:68)  
at org.I0ltec.zkclient.ZkClient.retryUntilConnected(ZkClient.java:685)  
at org.I0ltec.zkclient.ZkClient.create(ZkClient.java:304)  
at org.I0ltec.zkclient.ZkClient.createPersistent(ZkClient.java:213)  
at kafka.utils.ZkUtils\$.createParentPath(ZkUtils.scala:215)  
at kafka.utils.ZkUtils\$.updatePersistentPath(ZkUtils.scala:338)  
at kafka.admin.AdminUtils\$.writeTopicConfig(AdminUtils.scala:247)
2. 通过客户端命令**klist**查询当前认证用户：  
[root@10-10-144-2 client]# klist  
Ticket cache: FILE:/tmp/krb5cc\_0  
Default principal: test@HADOOP.COM  
  
Valid starting Expires Service principal  
01/25/17 11:06:48 01/26/17 11:06:45 krbtgt/HADOOP.COM@HADOOP.COM  
如上例中当前认证用户为**test**。
3. 通过命令**id**查询用户组信息。  
[root@10-10-144-2 client]# id test  
uid=20032(test) gid=10001(hadoop) groups=10001(hadoop),9998(ficommon),10003(kafka)

## 解决办法

MRS Manager界面操作：

- 步骤1 登录MRS Manager。
- 步骤2 选择“系统设置 > 用户管理”。
- 步骤3 在操作用户对应的“操作”列，单击“修改”。
- 步骤4 为用户加入**kafkaadmin**组。
- 步骤5 通过命令**id**查询用户组信息。

```
[root@10-10-144-2 client]# id test
uid=20032(test) gid=10001(hadoop) groups=10001(hadoop),9998(ficommon),10002(kafkaadmin),
10003(kafka)
```

----结束

FusionInsight Manager界面操作：

- 步骤1 登录FusionInsight Manager。
- 步骤2 选择“系统 > 权限 > 用户”。
- 步骤3 在使用的用户所在行的单击“修改”。
- 步骤4 为用户添加**kafkaadmin**组。单击“确定”完成修改操作。
- 步骤5 通过命令**id**查询用户组信息。

```
[root@10-10-144-2 client]# id test
uid=20032(test) gid=10001(hadoop) groups=10001(hadoop),9998(ficommon),10002(kafkaadmin),
10003(kafka)
```

----结束

## 18.13.15 执行 Kafka Topic 设置 ACL 操作失败，提示 NoAuthException

### 问题背景与现象

在使用Kafka客户端命令设置Topic ACL权限时，发现Topic无法被设置。

```
kafka-acls.sh --authorizer-properties zookeeper.connect=10.5.144.2:2181/kafka --topic topic_acl --producer --add --allow-principal User:test_acl
```

提示错误NoAuthException: KeeperErrorCode = NoAuth for /kafka-acl-changes/acl\_changes\_0000000002。

具体如下：

```
Error while executing ACL command: org.apache.zookeeper.KeeperException$NoAuthException:
KeeperErrorCode = NoAuth for /kafka-acl-changes/acl_changes_0000000002
org.I0ltec.zkclient.exception.ZkException: org.apache.zookeeper.KeeperException$NoAuthException:
KeeperErrorCode = NoAuth for /kafka-acl-changes/acl_changes_0000000002
at org.I0ltec.zkclient.exception.ZkException.create(ZkException.java:68)
at org.I0ltec.zkclient.ZkClient.retryUntilConnected(ZkClient.java:995)
at org.I0ltec.zkclient.ZkClient.delete(ZkClient.java:1038)
at kafka.utils.ZkUtils.deletePath(ZkUtils.scala:499)
at kafka.common.ZkNodeChangeNotificationListener$$anonfun$purgeObsoleteNotifications
$1.apply(ZkNodeChangeNotificationListener.scala:118)
at kafka.common.ZkNodeChangeNotificationListener$$anonfun$purgeObsoleteNotifications
$1.apply(ZkNodeChangeNotificationListener.scala:112)
at scala.collection.mutable.ResizableArray$class.foreach(ResizableArray.scala:59)
at scala.collection.mutable.ArrayBuffer.foreach(ArrayBuffer.scala:47)
at
kafka.common.ZkNodeChangeNotificationListener.purgeObsoleteNotifications(ZkNodeChangeNotificati
onListener.scala:112)
at kafka.common.ZkNodeChangeNotificationListener.kafka$common$ZkNodeChangeNotificationListener$
$processNotifications(ZkNodeChangeNotificationListener.scala:97)
at
kafka.common.ZkNodeChangeNotificationListener.processAllNotifications(ZkNodeChangeNotificati
onListener.scala:77)
at kafka.common.ZkNodeChangeNotificationListener.init(ZkNodeChangeNotificationListener.scala:65)
at kafka.security.auth.SimpleAclAuthorizer.configure(SimpleAclAuthorizer.scala:136)
at kafka.admin.AclCommand$.withAuthorizer(AclCommand.scala:73)
at kafka.admin.AclCommand$.addAcl(AclCommand.scala:80)
at kafka.admin.AclCommand$.main(AclCommand.scala:48)
at kafka.admin.AclCommand.main(AclCommand.scala)
Caused by: org.apache.zookeeper.KeeperException$NoAuthException: KeeperErrorCode = NoAuth for /kafka-
acl-changes/acl_changes_0000000002
at org.apache.zookeeper.KeeperException.create(KeeperException.java:117)
at org.apache.zookeeper.KeeperException.create(KeeperException.java:51)
at org.apache.zookeeper.ZooKeeper.delete(ZooKeeper.java:1416)
at org.I0ltec.zkclient.ZkConnection.delete(ZkConnection.java:104)
at org.I0ltec.zkclient.ZkClient$11.call(ZkClient.java:1042)
at org.I0ltec.zkclient.ZkClient.retryUntilConnected(ZkClient.java:985)
```

### 可能原因

用户不属于kafkaadmin组，Kafka提供安全访问接口，kafkaadmin组用户才可以进行设置操作。

### 原因分析

1. 使用客户端命令，打印NoAuthException异常。
2. 通过客户端命令klist查询当前认证用户：

```
[root@10-10-144-2 client]# klist
Ticket cache: FILE:/tmp/krb5cc_0
```

```
Default principal: test@HADOOP.COM
```

```
Valid starting Expires Service principal
01/25/17 11:06:48 01/26/17 11:06:45 krbtgt/HADOOP.COM@HADOOP.COM
```

如上例中当前认证用户为**test**。

3. 通过命令**id**查询用户组信息。

```
[root@10-10-144-2 client]# id test
uid=20032(test) gid=10001(hadoop) groups=10001(hadoop),9998(ficommon),10003(kafka)
```

## 解决办法

MRS Manager界面操作：

**步骤1** 登录MRS Manager。

**步骤2** 选择“系统设置 > 用户管理”。

**步骤3** 在操作用户对应的“操作”列，单击“修改”。

**步骤4** 为用户加入**kafkaadmin**组。

**步骤5** 通过命令**id**查询用户组信息。

```
[root@host1 client]# id test
uid=20032(test) gid=10001(hadoop) groups=10001(hadoop),9998(ficommon),10002(kafkaadmin),
10003(kafka)
```

----结束

FusionInsight Manager界面操作：

**步骤1** 登录FusionInsight Manager。

**步骤2** 选择“系统 > 权限 > 用户”。

**步骤3** 在使用的用户所在行的单击“修改”。

**步骤4** 为用户添加**kafkaadmin**组。单击“确定”完成修改操作。

**步骤5** 通过命令**id**查询用户组信息。

```
[root@10-10-144-2 client]# id test
uid=20032(test) gid=10001(hadoop) groups=10001(hadoop),9998(ficommon),10002(kafkaadmin),
10003(kafka)
```

----结束

## 18.13.16 执行 Kafka Topic 创建操作，发现无法创建提示 replication factor larger than available brokers

### 问题背景与现象

在使用Kafka客户端命令创建Topic时，发现Topic无法被创建。

```
kafka-topics.sh --create --replication-factor 2 --partitions 2 --topic test --zookeeper
192.168.234.231:2181
```

提示错误replication factor larger than available brokers。

具体如下：

```
Error while executing topic command : replication factor: 2 larger than available brokers: 0
[2017-09-17 16:44:12,396] ERROR kafka.admin.AdminOperationException: replication factor: 2 larger than
```

```
available brokers: 0
 at kafka.admin.AdminUtils$.assignReplicasToBrokers(AdminUtils.scala:117)
 at kafka.admin.AdminUtils$.createTopic(AdminUtils.scala:403)
 at kafka.admin.TopicCommand$.createTopic(TopicCommand.scala:110)
 at kafka.admin.TopicCommand$.main(TopicCommand.scala:61)
 at kafka.admin.TopicCommand.main(TopicCommand.scala)
(kafka.admin.TopicCommand$)
```

## 可能原因

- Kafka服务处于停止状态。
- Kafka服务当前可用Broker小于设置的replication-factor。
- 客户端命令中Zookeeper地址参数配置错误。

## 原因分析

1. 使用客户端命令，打印replication factor larger than available brokers异常。  
Error while executing topic command : replication factor: 2 larger than available brokers: 0  
[2017-09-17 16:44:12,396] ERROR kafka.admin.AdminOperationException: replication factor: 2 larger than available brokers: 0  
at kafka.admin.AdminUtils\$.assignReplicasToBrokers(AdminUtils.scala:117)  
at kafka.admin.AdminUtils\$.createTopic(AdminUtils.scala:403)  
at kafka.admin.TopicCommand\$.createTopic(TopicCommand.scala:110)  
at kafka.admin.TopicCommand\$.main(TopicCommand.scala:61)  
at kafka.admin.TopicCommand.main(TopicCommand.scala)  
(kafka.admin.TopicCommand\$)
2. 通过Manager参看Kafka服务是否处于正常状态，当前可用Broker是否小于设置的replication-factor。
3. 检查客户端命令中ZooKeeper地址是否正确，访问ZooKeeper上所存放的Kafka信息，其路径（Znode）应该加上/kafka，发现配置中缺少/kafka。  
[root@10-10-144-2 client]#  
kafka-topics.sh --create --replication-factor 2 --partitions 2 --topic test --zookeeper  
192.168.234.231:2181

## 解决办法

**步骤1** 保证Kafka服务处于正常状态，且可用Broker不小于设置的replication-factor。

**步骤2** 创建命令中ZooKeeper地址信息需要添加/kafka。

```
[root@10-10-144-2 client]#
kafka-topics.sh --create --replication-factor 1 --partitions 2 --topic test --zookeeper
192.168.234.231:2181/kafka
```

----结束

## 18.13.17 Consumer 消费数据存在重复消费现象

### 问题背景与现象

当数据量较大时会频繁的发生rebalance导致出现重复消费的情况，关键日志如下：

```
2018-05-12 10:58:42,561 | INFO | [kafka-request-handler-3] | [GroupCoordinator 2]: Preparing to restabilize group DemoConsumer with old generation 118 | kafka.coordinator.GroupCoordinator (Logging.scala:68)
2018-05-12 10:58:43,245 | INFO | [kafka-request-handler-5] | [GroupCoordinator 2]: Stabilized group DemoConsumer generation 119 | kafka.coordinator.GroupCoordinator (Logging.scala:68)
2018-05-12 10:58:43,560 | INFO | [kafka-request-handler-7] | [GroupCoordinator 2]: Assignment received from leader for group DemoConsumer for generation 119 | kafka.coordinator.GroupCoordinator (Logging.scala:68)
2018-05-12 10:59:13,562 | INFO | [executor-Heartbeat] | [GroupCoordinator 2]: Preparing to restabilize group DemoConsumer with old generation 119 | kafka.coordinator.GroupCoordinator (Logging.scala:68)
```



```
2018-05-12 10:59:13,790 | INFO | [kafka-request-handler-3] | [GroupCoordinator 2]: Stabilized group DemoConsumer generation 120 | kafka.coordinator.GroupCoordinator (Logging.scala:68)
2018-05-12 10:59:13,791 | INFO | [kafka-request-handler-0] | [GroupCoordinator 2]: Assignment received from leader for group DemoConsumer for generation 120 | kafka.coordinator.GroupCoordinator (Logging.scala:68)
2018-05-12 10:59:43,802 | INFO | [kafka-request-handler-2] | Rolled new log segment for '__consumer_offsets-17' in 2 ms. | kafka.log.Log (Logging.scala:68)
2018-05-12 10:59:52,456 | INFO | [group-metadata-manager-0] | [Group Metadata Manager on Broker 2]: Removed 0 expired offsets in 0 milliseconds. | kafka.coordinator.GroupMetadataManager (Logging.scala:68)
2018-05-12 11:00:49,772 | INFO | [kafka-scheduler-6] | Deleting segment 0 from log __consumer_offsets-17. | kafka.log.Log (Logging.scala:68)
2018-05-12 11:00:49,773 | INFO | [kafka-scheduler-6] | Deleting index /srv/BigData/kafka/data4/kafka-logs/__consumer_offsets-17/00000000000000000000.index.deleted | kafka.log.OffsetIndex (Logging.scala:68)
2018-05-12 11:00:49,773 | INFO | [kafka-scheduler-2] | Deleting segment 2147948547 from log __consumer_offsets-17. | kafka.log.Log (Logging.scala:68)
2018-05-12 11:00:49,773 | INFO | [kafka-scheduler-4] | Deleting segment 4282404355 from log __consumer_offsets-17. | kafka.log.Log (Logging.scala:68)
2018-05-12 11:00:49,775 | INFO | [kafka-scheduler-2] | Deleting index /srv/BigData/kafka/data4/kafka-logs/__consumer_offsets-17/00000000002147948547.index.deleted | kafka.log.OffsetIndex (Logging.scala:68)
2018-05-12 11:00:49,775 | INFO | [kafka-scheduler-4] | Deleting index /srv/BigData/kafka/data4/kafka-logs/__consumer_offsets-17/00000000004282404355.index.deleted | kafka.log.OffsetIndex (Logging.scala:68)
2018-05-12 11:00:50,533 | INFO | [kafka-scheduler-6] | Deleting segment 4283544095 from log __consumer_offsets-17. | kafka.log.Log (Logging.scala:68)
2018-05-12 11:00:50,569 | INFO | [kafka-scheduler-6] | Deleting index /srv/BigData/kafka/data4/kafka-logs/__consumer_offsets-17/00000000004283544095.index.deleted | kafka.log.OffsetIndex (Logging.scala:68)
2018-05-12 11:02:21,178 | INFO | [kafka-request-handler-2] | [GroupCoordinator 2]: Preparing to restabilize group DemoConsumer with old generation 120 | kafka.coordinator.GroupCoordinator (Logging.scala:68)
2018-05-12 11:02:22,839 | INFO | [kafka-request-handler-4] | [GroupCoordinator 2]: Stabilized group DemoConsumer generation 121 | kafka.coordinator.GroupCoordinator (Logging.scala:68)
2018-05-12 11:02:23,169 | INFO | [kafka-request-handler-1] | [GroupCoordinator 2]: Assignment received from leader for group DemoConsumer for generation 121 | kafka.coordinator.GroupCoordinator (Logging.scala:68)
2018-05-12 11:02:49,913 | INFO | [kafka-request-handler-6] | Rolled new log segment for '__consumer_offsets-17' in 2 ms. | kafka.log.Log (Logging.scala:68)
```

其中Preparing to restabilize group DemoConsumer with old generation表示正在发生rebalance。

## 可能原因

参数设置不合理。

## 原因分析

原因：由于参数设置不当，数据量大时数据处理时间过长，导致频繁发生balance，此时offset无法正常提交，导致重复消费数据。

原理：每次poll的数据处理完后才提交offset，如果poll数据后的处理时长超出了session.timeout.ms的设置时长，此时发生rebalance导致本次消费失败，已经消费数据的offset无法正常提交，所以下次重新消费时还是在旧的offset消费数据，从而导致消费数据重复。

## 解决办法

建议用户在Manager页面调整以下服务参数：

request.timeout.ms=100000

session.timeout.ms=90000

max.poll.records=50

heartbeat.interval.ms=3000

其中：

request.timeout.ms要比session.timeout.ms大10s。

session.timeout.ms的大小设置要在服务端参数group.min.session.timeout.ms和group.max.session.timeout.ms之间。

以上参数可以根据实际情况进行适当的调整，特别是max.poll.records，这个参数是为了控制每次poll数据的records量，保证每次的处理时长尽量保持稳定。目的是为了保证poll数据以后的处理时间不要超过session.timeout.ms的时间。

## 参考信息

- poll之后的数据处理效率要高，不要阻塞下一次poll
- poll方法和数据处理建议异步处理

## 18.13.18 执行 Kafka Topic 创建操作，发现 Partition 的 Leader 显示为 none

### 问题背景与现象

在使用Kafka客户端命令创建Topic时，发现创建Topic Partition的Leader显示为none。

```
[root@10-10-144-2 client]#
kafka-topics.sh --create --replication-factor 1 --partitions 2 --topic test --zookeeper 10.6.92.36:2181/
kafka

Created topic "test".
```

```
[root@10-10-144-2 client]#
kafka-topics.sh --describe --zookeeper 10.6.92.36:2181/kafka

Topic:test PartitionCount:2 ReplicationFactor:2 Configs:
Topic: test Partition: 0 Leader: none Replicas: 2,3 Isr:
Topic: test Partition: 1 Leader: none Replicas: 3,1 Isr:
```

### 可能原因

- Kafka服务处于停止状态。
- 找不到用户组信息。

### 原因分析

1. 查看kafka服务状态及监控指标。
  - MRS Manager界面操作：登录MRS Manager，依次选择“服务管理 > Kafka”，查看当前Kafka状态，发现状态为良好，且监控指标内容显示正确。
  - FusionInsight Manager界面操作：登录FusionInsight Manager，选择“集群 > 待操作集群的名称 > 服务 > Kafka”，查看当前Kafka状态，发现状态为良好，且监控指标内容显示正确。
2. 在Kafka概览页面获取Controller节点信息。
3. 登录Controller所在节点，通过**cd /var/log/Bigdata/kafka/broker**命令进入节点日志目录，在state-change.log发现存在ZooKeeper权限异常，提示NoAuthException。

```
2018-05-31 09:20:42,436 | ERROR | [ZkClient-
EventThread-34-10.6.92.36:24002,10.6.92.37:24002,10.6.92.38:24002/kafka] | Controller 4 epoch 6
initiated state change for partition [test,1] from NewPartition to OnlinePartition failed |
state.change.logger (Logging.scala:103)
```

```
org.I0ltec.zkclient.exception.ZkException: org.apache.zookeeper.KeeperException$NoAuthException:
KeeperErrorCode = NoAuth for /brokers/topics/test/partitions
at org.I0ltec.zkclient.exception.ZkException.create(ZkException.java:68)
at org.I0ltec.zkclient.ZkClient.retryUntilConnected(ZkClient.java:1000)
at org.I0ltec.zkclient.ZkClient.create(ZkClient.java:527)
at org.I0ltec.zkclient.ZkClient.createPersistent(ZkClient.java:293)
```

#### 4. 查看对应时间段ZooKeeper审计日志，权限异常。

```
2018-05-31 09:20:42,421 | ERROR | CommitProcWorkThread-1 | session=0xc3000007015d5a18
user=10.6.92.39,kafka/hadoop.hadoop.com@HADOOP.COM,kafka/
hadoop.hadoop.com@HADOOP.COM ip=10.6.92.39 operation=create znode
target=ZooKeeperServer znode=/kafka/brokers/topics/test/partitions/0/state result=failure
2018-05-31 09:20:42,423 | ERROR | CommitProcWorkThread-1 | session=0xc3000007015d5a18
user=10.6.92.39,kafka/hadoop.hadoop.com@HADOOP.COM,kafka/
hadoop.hadoop.com@HADOOP.COM ip=10.6.92.39 operation=create znode
target=ZooKeeperServer znode=/kafka/brokers/topics/test/partitions/0 result=failure
2018-05-31 09:20:42,435 | ERROR | CommitProcWorkThread-1 | session=0xc3000007015d5a18
user=10.6.92.39,kafka/hadoop.hadoop.com@HADOOP.COM,kafka/
hadoop.hadoop.com@HADOOP.COM ip=10.6.92.39 operation=create znode
target=ZooKeeperServer znode=/kafka/brokers/topics/test/partitions result=failure
2018-05-31 09:20:42,439 | ERROR | CommitProcWorkThread-1 | session=0xc3000007015d5a18
user=10.6.92.39,kafka/hadoop.hadoop.com@HADOOP.COM,kafka/
hadoop.hadoop.com@HADOOP.COM ip=10.6.92.39 operation=create znode
target=ZooKeeperServer znode=/kafka/brokers/topics/test/partitions/1/state result=failure
2018-05-31 09:20:42,441 | ERROR | CommitProcWorkThread-1 | session=0xc3000007015d5a18
user=10.6.92.39,kafka/hadoop.hadoop.com@HADOOP.COM,kafka/
hadoop.hadoop.com@HADOOP.COM ip=10.6.92.39 operation=create znode
target=ZooKeeperServer znode=/kafka/brokers/topics/test/partitions/1 result=failure
2018-05-31 09:20:42,453 | ERROR | CommitProcWorkThread-1 | session=0xc3000007015d5a18
user=10.6.92.39,kafka/hadoop.hadoop.com@HADOOP.COM,kafka/
hadoop.hadoop.com@HADOOP.COM ip=10.6.92.39 operation=create znode
target=ZooKeeperServer znode=/kafka/brokers/topics/test/partitions result=failure
```

#### 5. 在ZooKeeper各个实例节点上执行**id -Gn kafka**命令，发现有一个节点无法查询用户组信息。

```
[root @bdpsit3ap03 ~]# id -Gn kafka
id: kafka: No such user
[root @bdpsit3ap03 ~]#
```

#### 6. MRS集群中的用户管理由LDAP服务管理提供，又依赖于操作系统的sssd (redhat)，nscd (suse) 服务，用户的建立到同步到sssd服务需要一定时间，如果此时用户没有生效，或者sssd版本存在bug的情况下，某些情况下在ZooKeeper节点会出现用户无效的情况，导致创建Topic异常。

## 解决办法

### 步骤1 重启sssd/nscd服务。

- RedHat  
`service sssd restart`
- SUSE  
`sevice nscd restart`

### 步骤2 重启相关服务后，在节点通过**id username**命令查看相应用户信息是否已有效。

----结束

## 18.13.19 Kafka 安全使用说明

### Kafka API 简单说明

- 新Producer API  
指org.apache.kafka.clients.producer.KafkaProducer中定义的接口，在使用“kafka-console-producer.sh”时，默认使用此API。
- 旧Producer API  
指kafka.producer.Producer中定义的接口，在使用“kafka-console-producer.sh”时，加“--old-producer”参数会调用此API。
- 新Consumer API  
指org.apache.kafka.clients.consumer.KafkaConsumer中定义的接口，在使用“kafka-console-consumer.sh”时，加“--new-consumer”参数会调用此API。
- 旧Consumer API  
指kafka.consumer.ConsumerConnector中定义的接口，在使用“kafka-console-consumer.sh”时，默认使用此API。

#### 📖 说明

新Producer API和新Consumer API，在下文中统称为新API。

### Kafka 访问协议说明

Kafka当前支持四种协议类型的访问：PLAINTEXT、SSL、SASL\_PLAINTEXT、SASL\_SSL。

Kafka服务启动时，默认会启动PLAINTEXT和SASL\_PLAINTEXT两种协议类型的访问监听。可通过设置Kafka服务配置参数“ssl.mode.enable”为“true”，来启动SSL和SASL\_SSL两种协议类型的访问监听。

下表是四中协议类型的简单说明：

协议类型	说明	支持的API	默认端口
PLAINTEXT	支持无认证的明文访问	新API和旧API	9092
SASL_PLAINTEXT	支持Kerberos认证的明文访问	新API	21007
SSL	支持无认证的SSL加密访问	新API	9093
SASL_SSL	支持Kerberos认证的SSL加密访问	新API	21009

### Topic 的 ACL 设置

Kafka支持安全访问，因此可以针对Topic进行ACL设置，从而控制不同的用户可以访问不同的Topic。Topic的权限信息，需要在Linux客户端上，使用“kafka-acls.sh”脚本进行查看和设置。

- 操作场景  
该任务指导Kafka管理员根据业务需求，为其他使用Kafka的系统用户授予相关Topic的特定权限。

Kafka默认用户组信息表所示。

用户组名	描述
kafkaadmin	Kafka管理员用户组。添加入本组的用户，拥有所有Topic的创建，删除，授权及读写权限。
kafkasuperuser	Kafka超级用户组。添加入本组的用户，拥有所有Topic的读写权限。
kafka	Kafka普通用户组。添加入本组的用户，需要被kafkaadmin组用户授予特定Topic的读写权限，才能访问对应Topic。

- 前提条件
  - a. 用户已明确业务需求，并准备一个Kafka管理员用户（属于kafkaadmin组）。
  - b. 已安装Kafka客户端。
- 操作步骤
  - a. 以客户端安装用户，登录安装Kafka客户端的节点。
  - b. 切换到Kafka客户端安装目录，例如“/opt/kafkaclient”。  
**cd /opt/kafkaclient**
  - c. 执行以下命令，配置环境变量。  
**source bigdata\_env**
  - d. 执行以下命令，进行用户认证。（普通集群跳过此步骤）  
**kinit 组件业务用户**
  - e. 执行以下命令，切换到Kafka客户端安装目录。  
**cd Kafka/kafka/bin**
  - f. 使用“kafka-acl.sh”进行用户授权常用命令如下：
    - 查看某Topic权限控制列表：  
**./kafka-acls.sh --authorizer-properties  
zookeeper.connect=<ZooKeeper集群业务IP:2181/kafka > --list --  
topic <Topic名称>**
    - 添加给某用户Producer权限：  
**./kafka-acls.sh --authorizer-properties  
zookeeper.connect=<ZooKeeper集群业务IP:2181/kafka > --add --  
allow-principal User:<用户名> --producer --topic <Topic名称>**
    - 删除某用户Producer权限：  
**./kafka-acls.sh --authorizer-properties  
zookeeper.connect=<ZooKeeper集群业务IP:2181/kafka > --remove  
--allow-principal User:<用户名> --producer --topic <Topic名称>**
    - 添加给某用户Consumer权限：  
**./kafka-acls.sh --authorizer-properties  
zookeeper.connect=<ZooKeeper集群业务IP:2181/kafka > --add --**

```
allow-principal User:<用户名> --consumer --topic <Topic名称> --group <消费者组名称>
```

- 删除某用户Consumer权限:

```
./kafka-acls.sh --authorizer-properties
zookeeper.connect=<ZooKeeper集群业务IP:2181/kafka > --remove
--allow-principal User:<用户名> --consumer --topic <Topic名称> --group <消费者组名称>
```

## 针对不同的 Topic 访问场景，Kafka 新旧 API 使用说明

- 场景一：访问设置了ACL的Topic

使用的API	用户属组	客户端参数	服务端参数	访问的端口
新API	用户需满足以下条件之一即可： <ul style="list-style-type: none"> <li>属于系统管理员组</li> <li>属于 kafkaadmin组</li> <li>属于 kafkasuperuser组</li> <li>被授权的 kafka组的用户</li> </ul>	security.protocol=SASL_PLAINTEXT sasl.kerberos.service.name = kafka	-	sasl.port (默认21007)
		security.protocol=SASL_SSL sasl.kerberos.service.name = kafka	ssl.mode.enable配置为true	sasl-ssl.port (默认21009)
旧API	不涉及	不涉及	不涉及	不涉及

- 场景二：访问未设置ACL的Topic

使用的API	用户属组	客户端参数	服务端参数	访问的端口
新API	用户需满足以下条件之一： <ul style="list-style-type: none"> <li>属于系统管理员组</li> <li>属于 kafkaadmin组</li> <li>属于 kafkasuperuser组</li> </ul>	security.protocol=SASL_PLAINTEXT sasl.kerberos.service.name = kafka	-	sasl.port (默认21007)
	用户属于 kafka组		allow.everyone.if.no.acl.found配置为true	sasl.port (默认21007)

使用的API	用户属组	客户端参数	服务端参数	访问的端口
	用户需满足以下条件之一： <ul style="list-style-type: none"> <li>属于系统管理员组</li> <li>属于 kafkaadmin 组</li> <li>kafkasuperuser 组用户</li> </ul>	security.protocol=SASL_SLSasl.kerberos.service.name = kafka	ssl-enable配置为“true”	ssl-ssl.port (默认 21009)
	用户属于 kafka 组		allow.everyone.if.no.acl.found配置为“true” ssl-enable配置为“true”	ssl-ssl.port (默认 21009)
	-	security.protocol=PLAINTEXT	allow.everyone.if.no.acl.found配置为“true”	port (默认 21005)
	-	security.protocol=SSL	allow.everyone.if.no.acl.found配置为“true” ssl-enable配置为“true”	ssl.port (默认 21008)
旧Producer	-	-	allow.everyone.if.no.acl.found配置为“true”	port (默认 21005)
旧Consumer	-	-	allow.everyone.if.no.acl.found配置为“true”	ZooKeeper 服务端口：clientPort (默认 24002)

## 18.13.20 如何获取 Kafka Consumer Offset 信息

### 问题背景与现象

使用Kafka Consumer消费数据时，如何获取Kafka Consumer Offset相关信息？

### Kafka API 简单说明

- 新Producer API

指org.apache.kafka.clients.producer.KafkaProducer中定义的接口，在使用“kafka-console-producer.sh”时，默认使用此API。

- 旧Producer API  
指kafka.producer.Producer中定义的接口，在使用“kafka-console-producer.sh”时，加“--old-producer”参数会调用此API。
- 新Consumer API  
指org.apache.kafka.clients.consumer.KafkaConsumer中定义的接口，在使用“kafka-console-consumer.sh”时，加“--new-consumer”参数会调用此API。
- 旧Consumer API  
指kafka.consumer.ConsumerConnector中定义的接口，在使用“kafka-console-consumer.sh”时，默认使用此API。

#### 📖 说明

新Producer API和新Consumer API，在下文中统称为新API。

## 处理步骤

### 旧Consumer API

- 前提条件
  - a. 用户已明确业务需求，并准备一个Kafka管理员用户（属于kafkaadmin组）。
  - b. 已安装Kafka客户端。
- 操作步骤
  - a. 以客户端安装用户，登录安装Kafka客户端的节点。
  - b. 切换到Kafka客户端安装目录，例如“/opt/kafkaclient”。

```
cd /opt/kafkaclient
```

  - c. 执行以下命令，配置环境变量。

```
source bigdata_env
```
  - d. 执行以下命令，进行用户认证。（普通模式跳过此步骤）

```
kinit 组件业务用户
```
  - e. 执行以下命令，切换到Kafka客户端安装目录。

```
cd Kafka/kafka/bin
```
  - f. 执行以下命令，获取consumer offset metric信息。

```
bin/kafka-consumer-groups.sh --zookeeper <zookeeper_host:port>/kafka --list
```

```
bin/kafka-consumer-groups.sh --zookeeper <zookeeper_host:port>/kafka --describe --group test-consumer-group
```

例如：

```
kafka-consumer-groups.sh --zookeeper 192.168.100.100:2181/kafka --list
kafka-consumer-groups.sh --zookeeper 192.168.100.100:2181/kafka --describe --group test-consumer-group
```

### 新Consumer API

- 前提条件
  - a. 用户已明确业务需求，并准备一个Kafka管理员用户（属于kafkaadmin组）。
  - b. 已安装Kafka客户端。



- 操作步骤
  - a. 以客户端安装用户，登录安装Kafka客户端的节点。
  - b. 切换到Kafka客户端安装目录，例如“/opt/client”。  
**cd /opt/client**
  - c. 执行以下命令，配置环境变量。  
**source bigdata\_env**
  - d. 执行以下命令，进行用户认证。（普通模式跳过此步骤）  
**kinit 组件业务用户**
  - e. 执行以下命令，切换到Kafka客户端安装目录。  
**cd Kafka/kafka/bin**
  - f. 执行以下命令，获取consumer offset metric信息。  
**kafka-consumer-groups.sh --bootstrap-server <broker\_host:port> --describe --group my-group**  
例如：  
**kafka-consumer-groups.sh --bootstrap-server 192.168.100.100:9092 --describe --group my-group**

## 18.13.21 如何针对 Topic 进行配置增加和删除

### 问题背景与现象

使用Kafka过程中常常需要对特定Topic进行配置或者修改。

Topic级别可以修改参数列表：

```
cleanup.policy
compression.type
delete.retention.ms
file.delete.delay.ms
flush.messages
flush.ms
index.interval.bytes
max.message.bytes
min.cleanable.dirty.ratio
min.insync.replicas
preallocate
retention.bytes
retention.ms
segment.bytes
segment.index.bytes
segment.jitter.ms
segment.ms
unclean.leader.election.enable
```

### 处理步骤

- 前提条件
  - 已安装Kafka客户端。
- 操作步骤
  - a. 以客户端安装用户，登录安装Kafka客户端的节点。
  - b. 切换到Kafka客户端安装目录，例如“/opt/client”。  
**cd /opt/client**

- c. 执行以下命令，配置环境变量。  
**source bigdata\_env**
- d. 执行以下命令，进行用户认证。（普通模式跳过此步骤）  
**kinit 组件业务用户**
- e. 执行以下命令，切换到Kafka客户端安装目录。  
**cd Kafka/kafka/bin**
- f. 执行以下命令，针对Topic修改配置和删除配置。  
**kafka-topics.sh --alter --topic <topic\_name> --zookeeper <zookeeper\_host:port>/kafka --config <name=value>**  
**kafka-topics.sh --alter --topic <topic\_name> --zookeeper <zookeeper\_host:port>/kafka --delete-config <name>**  
例如：  
**kafka-topics.sh --alter --topic test1 --zookeeper 192.168.100.100:2181/kafka --config retention.ms=86400000**  
**kafka-topics.sh --alter --topic test1 --zookeeper 192.168.100.100:2181/kafka --delete-config retention.ms**
- g. 执行以下命令，查询topic信息。  
**kafka-topics.sh --describe -topic <topic\_name> --zookeeper <zookeeper\_host:port>/kafka**

## 18.13.22 如何读取 “\_\_consumer\_offsets” 内部 topic 的内容

### 用户问题

kafka如何将consumer 消费的offset保存在内部topic “\_\_consumer\_offsets” 中?

### 处理步骤

- 步骤1** 以客户端安装用户，登录安装Kafka客户端的节点。
- 步骤2** 切换到Kafka客户端安装目录，例如 “/opt/client” 。  
**cd /opt/client**
- 步骤3** 执行以下命令，配置环境变量。  
**source bigdata\_env**
- 步骤4** 执行以下命令，进行用户认证。（普通集群跳过此步骤）  
**kinit 组件业务用户**
- 步骤5** 执行以下命令，切换到Kafka客户端安装目录。  
**cd Kafka/kafka/bin**
- 步骤6** 执行以下命令，获取consumer offset metric信息。  
**kafka-console-consumer.sh --topic \_\_consumer\_offsets --zookeeper <zk\_host:port>/kafka --formatter "kafka.coordinator.group.GroupMetadataManager\ \$OffsetsMessageFormatter" --consumer.config <property file> --from-beginning**

其中<property file>配置文件中需要增加如下内容。

```
exclude.internal.topics = false
```

例如：

```
kafka-console-consumer.sh --topic __consumer_offsets --zookeeper
10.5.144.2:2181/kafka --formatter
"kafka.coordinator.group.GroupMetadataManager\
$OffsetsMessageFormatter" --consumer.config ../config/consumer.properties
--from-beginning
```

```
[example-group1, test2, 0]::[OffsetMetadata[0, NO_METADATA], CommitTime 1487121209218, ExpirationTime 1487207609218]
[example-group1, test2, 1]::[OffsetMetadata[0, NO_METADATA], CommitTime 1487121209218, ExpirationTime 1487207609218]
[example-group1, test2, 0]::[OffsetMetadata[2, NO_METADATA], CommitTime 1487121269208, ExpirationTime 1487207609208]
[example-group1, test2, 1]::[OffsetMetadata[1, NO_METADATA], CommitTime 1487121269208, ExpirationTime 1487207609208]
```

----结束

## 18.13.23 如何配置客户端 shell 命令的日志

### 用户问题

如何设置客户端shell命令的日志输出级别？

### 处理步骤

**步骤1** 以客户端安装用户，登录安装Kafka客户端的节点。

**步骤2** 切换到Kafka客户端安装目录，例如“/opt/client”。

```
cd /opt/client
```

**步骤3** 切换到Kafka客户端配置目录。

```
cd Kafka/kafka/config
```

**步骤4** 编辑tools-log4j.properties文件，将WARN修改为INFO，并保存。

```
log4j.rootLogger=WARN, stderr

log4j.appender.stderr=org.apache.log4j.ConsoleAppender
log4j.appender.stderr.layout=org.apache.log4j.PatternLayout
log4j.appender.stderr.layout.ConversionPattern=[%d] %p %m (%c)%n
log4j.appender.stderr.Target=System.err
```

```
log4j.rootLogger=INFO, stderr

log4j.appender.stderr=org.apache.log4j.ConsoleAppender
log4j.appender.stderr.layout=org.apache.log4j.PatternLayout
log4j.appender.stderr.layout.ConversionPattern=[%d] %p %m (%c)%n
log4j.appender.stderr.Target=System.err
```

**步骤5** 切换到Kafka客户端安装目录，例如“/opt/client”。

```
cd /opt/client
```

**步骤6** 执行以下命令，配置环境变量。

```
source bigdata_env
```

**步骤7** 执行以下命令，进行用户认证。（普通集群跳过此步骤）

```
kinit 组件业务用户
```

**步骤8** 执行以下命令，切换到Kafka客户端安装目录。

```
cd Kafka/kafka/bin
```

**步骤9** 执行以下命令，获取topic信息，在控制台可见日志打印。

```
kafka-topics.sh --list --zookeeper 10.5.144.2:2181/kafka
[2017-02-17 14:34:27,005] INFO JAAS File name: /opt/client/Kafka/./kafka/config/jaas.conf
(org.I0ltec.zkclient.ZkClient)
[2017-02-17 14:34:27,007] INFO Starting ZkClient event thread. (org.I0ltec.zkclient.ZkEventThread)
[2017-02-17 14:34:27,013] INFO Client environment:zookeeper.version=V100R002C10, built on 05/12/2016
08:56 GMT (org.apache.zookeeper.ZooKeeper)
[2017-02-17 14:34:27,013] INFO Client environment:host.name=10-10-144-2
(org.apache.zookeeper.ZooKeeper)
[2017-02-17 14:34:27,013] INFO Client environment:java.version=1.8.0_72
(org.apache.zookeeper.ZooKeeper)
[2017-02-17 14:34:27,013] INFO Client environment:java.vendor=Oracle Corporation
(org.apache.zookeeper.ZooKeeper)
[2017-02-17 14:34:27,013] INFO Client environment:java.home=/opt/client/JDK/jdk/jre
(org.apache.zookeeper.ZooKeeper)
Test
__consumer_offsets
counter
test
test2
test3
test4
```

----结束

## 18.13.24 如何获取 Topic 的分布信息

### 用户问题

如何获取Topic在Broker实例的分布信息？

### 前置操作

- 前提条件
  - 已安装Kafka、ZooKeeper客户端。
- 操作步骤
  - a. 以客户端安装用户，登录安装Kafka客户端的节点。
  - b. 切换到Kafka客户端安装目录，例如“/opt/client”。

```
cd /opt/client
```
  - c. 执行以下命令，配置环境变量。

```
source bigdata_env
```
  - d. 执行以下命令，进行用户认证。（普通集群跳过此步骤）

```
kinit 组件业务用户
```
  - e. 执行以下命令，切换到Kafka客户端安装目录。

```
cd Kafka/kafka/bin
```

- f. 执行Kafka相关命令，获取Topic分布信息和副本同步信息，观察返回结果。

```
kafka-topics.sh --describe --zookeeper <zk_host:port/chroot>
```

例如：

```
[root@mgt-dat-sh-3-01-3 client]#kafka-topics.sh --describe --zookeeper 10.149.0.90:2181/kafka
Topic:topic1 PartitionCount:2 ReplicationFactor:2 Configs:
Topic: topic1 Partition: 0 Leader: 26 Replicas: 23,25 Isr: 26
Topic: topic1 Partition: 1 Leader: 24 Replicas: 24,23 Isr: 24,23
```

其中，Replicas对应副本分布信息，Isr对应副本同步信息。

## 处理方法 1

1. 在ZooKeeper中查询Broker ID的对应关系。

```
sh zkCli.sh -server <zk_host:port>
```

2. 在ZooKeeper客户端执行如下命令。

```
ls /kafka/brokers/ids
```

```
get /kafka/brokers/ids/<查询出的Broker id>
```

例如：

```
[root@node-master1gAMQ kafka]# zkCli.sh -server node-master1gAMQ:2181
Connecting to node-master1gAMQ:2181
Welcome to ZooKeeper!
JLine support is enabled

WATCHER::

WatchedEvent state:SyncConnected type:None path:null
[zk: node-master1gAMQ:2181(CONNECTED) 0] ls /kafka/brokers/
ids seqid topics
[zk: node-master1gAMQ:2181(CONNECTED) 0] ls /kafka/brokers/ids
[1]
[zk: node-master1gAMQ:2181(CONNECTED) 1] get /kafka/brokers/ids/1
{"listener_security_protocol_map":{"PLAINTEXT":"PLAINTEXT","SSL":"SSL"},"endpoints":["PLAINTEXT://192.168.2.242:9092","SSL://192.168.2.242:9093"],"rack":"/default/rack0","jmx_port":21006,"host":"192.168.2.242","timestamp":"1580886124398","port":9092,"version":4}
[zk: node-master1gAMQ:2181(CONNECTED) 2]
```

## 处理方法 2

获取节点和broker ID的对应关系

```
kafka-broker-info.sh --zookeeper <zk_host:port/chroot>
```

例如：

```
[root@node-master1gAMQ kafka]# bin/kafka-broker-info.sh --zookeeper 192.168.2.70:2181/kafka
Broker_ID IP_Address

1 192.168.2.242
```

## 18.13.25 Kafka 高可靠使用说明

### Kafka 高可靠、高可用说明

Kafka消息传输保障机制，可以通过配置不同的参数来保障消息传输，进而满足不同的性能和可靠性要求的应用场景。

- Kafka高可用、高性能

如果业务需要保证高可用和高性能，可以采用参数：

参数	默认值	说明
unclean.leader.election.enable	true	是否允许不在ISR中的副本被选举为Leader，若设置为true，可能会造成数据丢失。
auto.leader.rebalance.enable	true	是否使用Leader自动均衡功能。 如果设为true，Controller会周期性的为所有节点的每个分区均衡Leader，将Leader分配给更优先的副本。
acks	1	需要Leader确认消息是否已经接收并认为已经处理完成。该参数会影响消息的可靠性和性能。 <ul style="list-style-type: none"> <li>acks=0：如果设置为0，Producer将不会等待服务端任何响应。消息将会被认为成功。</li> <li>acks=1：如果设置为1，当副本所在Leader确认数据已写入，但是其不会等待所有的副本完全写入即返回响应。在这种情况下，如果Leader确认后但是副本未同步完成时Leader异常，那么数据就会丢失。</li> <li>acks=-1：如果设置为-1（all），意味着等待所有的同步副本确认后才认为成功，配合min.insync.replicas可以确保多副本写入成功，只要有一个副本保持活跃状态，记录将不会丢失。</li> </ul> <b>说明</b> 该参数在kafka客户端配置文件中配置。
min.insync.replicas	1	当Producer设置acks为-1时，指定需要写入成功的副本的最小数目。

配置高可用、高性能的影响：

#### 须知

配置高可用、高性能模式后，数据可靠性会降低。在磁盘故障、节点故障等场景下存在数据丢失风险。

- **Kafka高可靠性配置说明**

如果业务需要保证数据高可靠性，可以采用相关参数：

参数	建议值	说明
unclean.leader.election.enable	false	是否允许不在ISR中的副本被选举为Leader。

acks	-1	Producer需要Leader确认消息是否已经接收并认为已经处理完成。 acks=-1需要表示等待在ISR列表的副本都确认接收到消息并处理完成才表示消息成功。配合min.insync.replicas可以确保多副本写入成功，只要有一个副本保持活跃状态，记录将不会丢失。 <b>说明</b> 该参数在kafka客户端配置文件中配置。
min.insync.replicas	2	当Producer设置acks为-1时，指定需要写入成功的副本的最小数目。 需要满足min.insync.replicas <= replication.factor。

#### 配置高可靠性的影响：

##### - 性能降低：

需要所有的ISR列表副本，且满足最小成功的副本数确认写入成功。这样会导致单条消息时延增加，客户端处理能力下降，具体性能以现场实际测试数据为准。

##### - 可用性降低：

不允许不在ISR中的副本被选举为Leader。如果Leader下线时，其他副本均不在ISR列表中，那么该分区将保持不可用，直到Leader节点恢复。

需要所有的ISR列表副本，且满足最小成功的副本数确认写入成功。当分区的一个副本所在节点故障时，无法满足最小成功的副本数，那么将会导致业务写入失败。

## 配置影响

请根据业务场景对可靠性和性能要求进行评估，采用合理参数配置。

### 说明

- 对于价值数据，两种场景下建议Kafka数据目录磁盘配置raid1或者raid5，从而提高单个磁盘故障情况下数据可靠性。
- 不同Producer API对应的acks参数名称不同
  - 新Producer API  
指org.apache.kafka.clients.producer.KafkaProducer中定义的接口，acks配置为acks。
  - 旧Producer API  
指kafka.producer.Producer中定义的接口，acks配置名称为request.required.acks。
- 参数配置项均为Topic级别可修改的参数，默认采用服务级配置。可针对不同Topic可靠性要求对Topic进行单独配置。  
例如，配置Topic名称为test的可靠性参数：  
**kafka-topics.sh --zookeeper 192.168.1.205:2181/kafka --alter --topic test --config unclean.leader.election.enable=false --config min.insync.replicas=2**  
其中192.168.1.205为ZooKeeper业务IP地址。
- 如果修改服务级配置需要重启Kafka，建议在变更窗口做服务级配置修改。

## 18.13.26 Kafka 集群节点内多磁盘数据量占用高处理办法

### 用户问题

Kafka流式集群节点内有多块磁盘的使用量很高。当达到100%时就会造成kafka不可用  
如何处理？

### 问题现象

客户创建的MRS Kafka流式集群节点内有多块磁盘，由于分区不合理及业务原因导致某几个磁盘的使用量很高。当达到100%时就会造成kafka不可用。

### 原因分析

需要提前干预处理磁盘数据，全局的log.retention.hours修改需要重启服务。为了不断服，可以将数据量大的单个topic老化时间根据需要改短。

### 处理步骤

**步骤1** 登录Kafka集群的流式Core节点。

**步骤2** 执行df -h命令查看磁盘使用率。

```
[root@... kafka-logs]# df -h
Filesystem Size Used Avail Use% Mounted on
/dev/sda1 75G 20G 55G 21% /
deut... 9G 0% /deu...
tmpfs 9G 0% /deu...
tmpfs 4G 7% /run...
tmpfs 9G 0% /sys/fs/cgroup
/dev/... 94G 12% /srv/BigData/streaming/data1
tmpfs 6G 0% /run...
/dev/... 2G 1% /srv/BigData/streaming/data2
/dev/... 2G 1% /srv/BigData/streaming/data3
tmpfs 6G 0% /run/...
```

**步骤3** 通过kafka配置文件opt/Bigdata/MRS\_2.1.0/1\_11\_Broker/etc/server.properties中的配置项log.dirs 获得数据存储目录。其中配置文件路径请根据时间环境的集群版本修改，当磁盘有多块时，该配置项有多个，逗号间隔。

```
ssl.port = 9093
log.dirs = /srv/BigData/streaming/data1/kafka-logs,/srv/BigData/streaming/data2/kafka-logs,/srv/BigData/streaming/data3/kafka-logs
controlled.shutdown.enable = true
compression.type = producer
max.connections.per.ip.overrides =
log.message.timestamp.difference.max.ms = 9223372036854775807
sas1.kerberos.kinit.cmd = /opt/Bigdata/MRS_2.1.0/install/FusionInsight-kerberos-1.15.2/kerberos/bin/kinit
log.cleaner.io.max.bytes.per.second = 1.7976931348623157E308
auto.leader.rebalance.enable = true
leader.inbalance.check.interval.seconds = 300
log.cleaner.min.cleanable.ratio = 0.5
```

**步骤4** 使用cd命令进入使用率较高的磁盘对应的**步骤3**中获取的数据存储目录下。

**步骤5** 使用du -sh \*命令打印出当前topic的名称及大小。



```
[root@node-str-coreethHK kafka-logs]# du -sh *
0 .
12K .offset-checkpoint
4.0K .st-offset-checkpoint
4.0K .properties
4.0K .y-point-offset-checkpoint
4.0K .ation-offset-checkpoint
20K st-0
20K st-1
20K st-2
20K st-3
20K st-4
20K st-5
[root@node-str-coreethHK kafka-logs]# pwd
/srv/BigData/streaming/data1/kafka-logs
```

```
[root@node-str-coreethHK kafka-logs]# du -sh *
0 .
4.0K .st-offset-checkpoint
4.0K .properties
4.0K .y-point-offset-checkpoint
4.0K .ation-offset-checkpoint
4.0K st-0
4.0K st-1
4.0K st-2
4.0K st-6
4.0K st-8
[root@node-str-coreethHK kafka-logs]# pwd
/srv/BigData/streaming/data2/kafka-logs
```

```
[root@node-str-coreethHK kafka-logs]# du -sh *
0 .
4.0K .st-offset-checkpoint
4.0K .properties
4.0K .y-point-offset-checkpoint
4.0K .ation-offset-checkpoint
4.0K st-3
4.0K st-4
4.0K st-5
4.0K st-7
4.0K st-9
[root@node-str-coreethHK kafka-logs]# pwd
/srv/BigData/streaming/data3/kafka-logs
```

**步骤6** 由于kafka的全局的数据保留时间默认是7天。部分topic由于业务写入量大，而这些topic的分区正好在上面使用量高的磁盘上，因此导致磁盘使用率较高。

- 可以通过修改全局数据的保留期为较短时间来释放磁盘空间，该方式需要重启Kafka服务才能生效，可能会影响业务运行。具体请参见**步骤7**。
- 可以单独将topic的数据保留期改为较短时间来释放磁盘空间，该方式无需重启Kafka服务即可生效。具体请参见**步骤8**。

**步骤7** 登录Manager页面，在Kafka的服务配置页面，切换为“全部配置”并搜索“log.retention.hours”配置项，该值默认为7天，请根据需要进行修改。

**步骤8** 可以单独将这些磁盘上的topic的数据老化时间修改为较短时间来解决问题。

1. 查看topic数据过期时间。

```
bin/kafka-topics.sh --describe --zookeeper <ZooKeeper集群业务IP>:2181/
kafka --topic kktest
```

```
irooft@node-master1n1w kafka# bin/kafka-topics.sh --describe --zookeeper 192.168.201.175:2181/kafka --topic kktest
Topic:kktest PartitionCount:1 ReplicationFactor:1 Configs:retention.ms:1000000
Topic: kktest Partition: 0 Leader: 1 Replicas: 1 Isr: 1
```

2. 设置topic数据过期时间，其中**--topic**表示具体topic名称，**retention.ms**=具体的数据过期时间，单位是毫秒。

```
kafka-topics.sh --zookeeper <ZooKeeper集群业务IP>:2181/kafka --alter --topic kktest --config retention.ms=1000000
```

```
irooft@node-master1n1w kafka# kafka-topics.sh --zookeeper 192.168.201.175:2181/kafka --alter --topic kktest --config retention.ms=1000000
WARNING: Altering topic configuration from this script has been deprecated and may be removed in future releases.
 Going forward, please use kafka-configs.sh for this functionality
Updated config for topic "kktest".
```

设置数据过期时间之后可能会不会立刻执行，删除操作在参数

**log.retention.check.interval.ms**所规定时间之后开始执行删，可以通过查看kafka的server.log检索是否有delete字段有判断删除操作是否生效，有delete字段则表示已经生效，也可以通过执行**df -h**命令查看磁盘的数据量占用情况判断设置是否生效。

```
log.retention.check.interval.ms = 300000
```

----结束

## 18.14 使用 Oozie

### 18.14.1 当并发提交大量 oozie 任务时，任务一直没有运行

#### 用户问题

并发提交大量oozie任务的时候，任务一直没有运行。

#### 问题现象

并发提交大量oozie任务的时候，任务一直没有运行。

#### 原因分析

Oozie提交任务会先启动一个oozie-launcher，然后由oozie-launcher提交真正的作业运行。默认情况下launcher和真实作业会在同一个队列中。

当并发提交大量oozie任务的时候就有可能出现启动了一堆oozie-launcher，将队列的资源耗完，而没有更多资源启动真实作业，最终导致任务一直没有运行。

#### 处理步骤

**步骤1** 参考“用户指南 > 管理现有集群 > 租户管理 > 添加租户”章节新建一个队列给oozie使用，也可以直接使用创建MRS集群时生成的launcher-job队列。

**步骤2** 在Manager页面选择“集群 > 服务 > Oozie > 配置”，搜索参数“oozie.site.configs”，在值列添加名称“oozie.launcher.default.queue”，值为“launcher-job”。

参数	值	描述	参数文件
core.customized.configs	名称 <input type="text"/> 值 <input type="text"/> +	>> 【说明】添加全局core-site.xml中用户自定义配置项。	hadoop/core-site.xml
dfs.customized.configs	名称 <input type="text"/> 值 <input type="text"/> +	>> 【说明】添加全局hdfs-site.xml中用户自定义配置项。	hadoop/hdfs-site.xml
oozie.site.configs	名称 <input type="text"/> 值 <input type="text"/> +	>> 【说明】添加全局oozie-site.xml中用户自定义配置项。	oozie/oozie-site.xml

----结束

## 18.15 使用 Presto

### 18.15.1 配置 sql-standard-with-group 创建 schema 失败报 Access Denied

#### 用户问题

配置sql-standard-with-group创建schema失败，报Access Denied的错误，如何处理？

#### 问题现象

```
CREATE SCHEMA hive.sf2 WITH (location = 'obs://obs-zy1234/sf2');Query 20200224_031203_00002_g6gzy failed: Access Denied: Cannot create schema sf2
```

#### 原因分析

presto创建schema需要hive的管理者权限。

#### 处理步骤

MRS Manager界面操作：

- 方法一：
  - a. 登录MRS Manager页面，选择“系统设置 > 用户管理”。
  - b. 在对应用户所在行的“操作”列，单击“修改”。
  - c. 单击“选择并绑定角色”，为用户添加System\_administrator的权限。
  - d. 单击“确定”完成修改。
- 方法二：
  - a. 登录MRS Manager页面，选择“系统设置 > 角色管理”。
  - b. 单击“添加角色”，并配置如下参数。
    - 角色名称：配置角色名称，例如hive\_admin。
    - 权限：选择“Hive”，并勾选Hive Admin Privilege。
  - c. 单击“确定”保存角色。
  - d. 选择“系统设置 > 用户管理”。
  - e. 在对应用户所在行的“操作”列，单击“修改”。
  - f. 单击“选择并绑定角色”，为用户添加新创建的hive\_admin的权限。
  - g. 单击“确定”完成修改。

FusionInsight Manager界面操作：

- 方法一：
  - a. 登录FusionInsight Manager页面，选择“系统 > 权限 > 用户”。
  - b. 在对应用户所在行的“操作”列，单击“修改”。
  - c. 单击角色后的“添加”，为用户添加System\_administrator的权限。
  - d. 单击“确定”完成修改。
- 方法二：
  - a. 登录FusionInsight Manager页面，选择“系统 > 权限 > 角色”。
  - b. 单击“添加角色”，并配置如下参数。
    - 角色名称：配置角色名称，例如hive\_admin。
    - 配置资源权限：选择“Hive”，并勾选“Hive管理员权限”。
  - c. 单击“确定”保存角色。
  - d. 选择“系统 > 权限 > 用户”。
  - e. 在对应用户所在行的“操作”列，单击“修改”。
  - f. 单击角色后的“添加”，为用户添加新创建的hive\_admin的权限。
  - g. 单击“确定”完成修改。

## 18.15.2 Presto 的 coordinator 无法正常启动

### 用户问题

Presto的coordinator未知原因被kill，或者presto的coordinator进程无法正常启动。

### 问题现象

Presto的coordinator无法正常启动，Manager页面上显示presto coordinator进程正常启动且状态正常，但查看后台日志coordinator进程未真正启动，只有如下日志：

```
2020-06-18T18:17:02.872+0800 INFO main Bootstrap node.config-spec
null
2020-06-18T18:17:02.872+0800 INFO main Bootstrap node.environment
null
2020-06-18T18:17:02.872+0800 INFO main Bootstrap node.internal-address-source
IP
2020-06-18T18:17:02.872+0800 INFO main Bootstrap node.location
null
2020-06-18T18:17:02.872+0800 INFO main Bootstrap node.bind-ip
XXXXXXXXXXXXXXXXXXXX
2020-06-18T18:17:02.872+0800 INFO main Bootstrap node.external-address
null
2020-06-18T18:17:02.872+0800 INFO main Bootstrap node.id
Coordinator-XXXXXXXXXXXXXXXXXXXX
2020-06-18T18:17:02.872+0800 INFO main Bootstrap node.internal-address
XXXXXXXXXXXXXXXXXXXX
2020-06-18T18:17:02.872+0800 INFO main Bootstrap node.pool
general
2020-06-18T18:20:00.014+0800 INFO main io.airlift.log.Logging Disabling stderr output
2020-06-18T18:20:01.777+0800 INFO main Bootstrap PROPERTY
DEFAULT RUNTIME
DESCRIPTION
2020-06-18T18:20:01.777+0800 INFO main Bootstrap event.max-output-stage-size
16MB
2020-06-18T18:20:01.777+0800 INFO main Bootstrap query.client.timeout
5.00m
2020-06-18T18:20:01.777+0800 INFO main Bootstrap query.initial-hash-partitions
100
2020-06-18T18:20:01.777+0800 INFO main Bootstrap query-manager.initialization-required-workers
1
Minimum number of workers that must be available before the cluster will accept queries
2020-06-18T18:20:01.777+0800 INFO main Bootstrap query-manager.initialization-timeout
5.00m
After this time, the cluster will accept queries even if the minimum required workers are not available
2020-06-18T18:20:01.778+0800 INFO main Bootstrap query.max-concurrent-queries
1000
2020-06-18T18:20:01.778+0800 INFO main Bootstrap query.max-history
100
@@@
409945, 73-83 62%
```

presto的coordinator未真正启动即被Kill了，不再打印其他日志，查看presto的其他日志也未发现为何被kill。

## 原因分析

presto的健康检查脚本的端口检查逻辑中未做好端口的区分。

## 处理步骤

**步骤1** 使用工具分别登录集群的Master节点执行如下操作。

**步骤2** 执行如下命令编辑文件。

```
vim /opt/Bigdata/MRS_1.9.2/install/FusionInsight-Presto-0.216/ha/module/harm/plugin/script/pcd.sh
```

该文件中的第31行修改为“`http_port_exists=$(netstat -apn | awk '{print $4, $6}' | grep :${HTTP_PORT} | grep LISTEN | wc -l)`”。



```
25
26 check_status()
27 {
28 proc_exists=$(ps -ef | grep com.facebook.presto.server.PrestoServer | grep -v grep | wc -l)
29 param="-u $PRESTO_SERVER/v1/cluster"
30 if [[$(proc_exists) == 1]]; then
31 http_port_exists=$(netstat -apn | awk '{print $4, $6}' | grep :${HTTP_PORT} | grep LISTEN | wc -l)
32 fi
33 if [[$(http_port_exists) == 1]]; then
34 log ${PCD_LOG_FILE} "INFO" "return [normal]"
35 return 0
36 else
37 log ${PCD_LOG_FILE} "ERROR" "HTTP PORT does not exist, return [abnormal]"
38 return 2
39 fi
40 else
41 log ${PCD_LOG_FILE} "INFO" " coordinator process not exists, return [abnormal]"
42 return 2
43 fi
44 }
45
```

**步骤3** 保存如上修改，再在manager页面上选择“服务管理 > Presto > 实例”，重启Coordinator进程。

----结束

## 18.15.3 Presto 查询 Kudu 表报错

### 用户问题

使用presto查询Kudu表报错。

### 问题现象

使用presto查询Kudu表，报表找不到的错误：

```

presto:default> show tables;
Table
impala::default.kudu_taobao
impala::default.kudu_tt
impala::default.kudutest
(3 rows)

Query 20210201_030636_00026_95mzd, FINISHED, 4 nodes
Splits: 53 total, 53 Done (100.00%)
0:00 [3 rows, 125B] [18 rows/s, 766B/s]

presto:default> select count(*) from kudu.default.kudu_taobao;
Query 20210201_030653_00027_95mzd failed: line 1:22: Table kudu.default.kudu_taobao does not exist
select count(*) from kudu.default.kudu_taobao

presto:default> select count(*) from kudu.taobao;
Query 20210201_030939_00028_95mzd failed: line 1:22: Table kudu.default.kudu_taobao does not exist
select count(*) from kudu.taobao

presto:default>

```

后台报错:

```

2021-02-01T15:08:13.050+0800 INFO query-execution-10 io.prestosql.event.QueryMonitor TIMELINE: Query 20210201_070013_00007_6x
9q9 :: Transaction:[72fad2d9-8480-4435-8c8d-82292bf181d] :: elapsed 71ms :: planning 15ms :: waiting 0ms :: scheduling 56ms :: running
ims :: finishing 0ms :: begin 2021-02-01T15:08:13.730+08:00 :: end 2021-02-01T15:08:13.801+08:00
2021-02-01T15:14:17.487+0800 INFO query-execution-10 io.prestosql.event.QueryMonitor TIMELINE: Query 20210201_071417_00008_6x
9q9 :: Transaction:[0104571a-3ec6-4013-b7c6-8219916a07ba] :: elapsed 369ms :: planning 167ms :: waiting 3ms :: scheduling 45ms :: runnin
g 85ms :: finishing 72ms :: begin 2021-02-01T15:14:17.095+08:00 :: end 2021-02-01T15:14:17.464+08:00
2021-02-01T15:15:11.127+0800 INFO query-execution-20 io.prestosql.event.QueryMonitor TIMELINE: Query 20210201_071510_00009_6x
9q9 :: Transaction:[0dc09e86-5500-4932-a528-693cb4ad0054] :: elapsed 282ms :: planning 115ms :: waiting 0ms :: scheduling 30ms :: runnin
g 55ms :: finishing 82ms :: begin 2021-02-01T15:15:10.830+08:00 :: end 2021-02-01T15:15:11.112+08:00
2021-02-01T15:15:14.006+0800 ERROR remote-task-callback-40 io.prestosql.execution.StageStateMachine Stage 20210201_071513_00
010_6x9q9_1 FAILED
java.lang.IllegalArgumentException: No page sink provider for catalog 'kudu'
 at com.google.common.base.Preconditions.checkNotNull(Preconditions.java:216)
 at io.prestosql.split.PageSinkManager.providerFor(PageSinkManager.java:67)
 at io.prestosql.split.PageSinkManager.createPageSink(PageSinkManager.java:61)
 at io.prestosql.operator.TableWriterOperatorsTableWriterOperatorFactory.createPageSink(TableWriterOperator.java:114)
 at io.prestosql.operator.TableWriterOperatorsTableWriterOperatorFactory.createOperator(TableWriterOperator.java:105)
 at io.prestosql.operator.DriverFactory.createDriver(DriverFactory.java:114)
 at io.prestosql.execution.SqlTaskExecutions$DriverSplitRunnerFactory.createDriver(SqlTaskExecution.java:941)
 at io.prestosql.execution.executor.PrioritizedSplitRunner.processFor(SqlTaskExecution.java:1069)
 at io.prestosql.execution.executor.TaskExecutors$TaskRunner.run(TaskExecutor.java:484)
 at io.prestosql.$gen.Presto_EI_PrestoSQL_Kernel_Component_0_3_308_0100_8001_13_gbcbafe_dirty___20210201_070255_1_run(Unknown S
ource)
 at java.util.concurrent.ThreadPoolExecutor.runWorker(ThreadPoolExecutor.java:1149)
 at java.util.concurrent.ThreadPoolExecutor$Worker.run(ThreadPoolExecutor.java:624)
 at java.lang.Thread.run(Thread.java:748)

```

## 原因分析

在实际的运行节点（worker实例所在节点）没有kudu相关配置。

## 处理步骤

**步骤1** 在集群presto所有的worker实例节点添加配置文件kudu.properties。

配置文件保存路径：/opt/Bigdata/MRS\_2.x/1\_x\_Worker/etc/catalog/（请根据集群实际版本修改路径）

配置文件内容：

```

connector.name=kudu
kudu.client.master-addresses=KuduMasterIP1:port,KuduMasterIP2:port,KuduMasterIP3:port

```

### 📖 说明

- KuduMaster节点IP和端口请根据实际情况填写。
- 为配置文件添加和文件保存路径下其他文件一致的文件权限、属组。

**步骤2** 修改完成之后，请在集群详情页面选择“组件管理 > Kudu”，单击“更多 > 重启服务”。

----结束



## 原因分析

- 在安全模式下配置白名单启停参数hive.security.whitelist.switch时，需要运行的参数必须在hive.security.authorization.sqlstd.confwhitelist 中配置。
- 默认白名单中没有包含mapred.max.split.size参数，所以运行的时候会提示不允许。

## 处理步骤

- 步骤1** 搜索hive.security.authorization.sqlstd.confwhitelist.append，把mapred.max.split.size加进hive.security.authorization.sqlstd.confwhitelist.append中，详细信息可参考“MapReduce服务组件操作指导 > > 使用Hive > 从零开始使用Hive”。
  - 步骤2** 修改完成后，保存配置，重启Hive组件。
  - 步骤3** 执行set mapred.max.split.size=1000000，系统不再报错，则表示修改成功。
- 结束

## 18.16.2 使用 Spark 时报错

### 用户问题

在使用spark时，集群运行失败。

### 问题现象

客户在使用spark组件时，集群运行失败。

```
[omninode-master1-qxvMQ spark]$
[omninode-master1-qxvMQ spark]$
[omninode-master1-qxvMQ spark]$
[omninode-master1-qxvMQ spark]$./bin/spark-submit --class cn.interf.Test --master yarn-client /opt/client/Spark/spark1-1.0-SNAPSHOT.jar;
Error: Unrecognized option: --class cn.interf.Test --master

Java HotSpot(TM) 64-Bit Server VM warning: Cannot open file <LOG_DIR>/gc.log due to No such file or directory

Usage: spark-submit [options] <app jar | python file> [app arguments]
Usage: spark-submit --kill [submission ID] --master [spark://...]
Usage: spark-submit --status [submission ID] --master [spark://...]
Usage: spark-submit run-example [options] example-class [example args]

Options:
 --master MASTER_URL spark://host:port, mesos://host:port, yarn, or local.
 --deploy-mode DEPLOY_MODE Whether to launch the driver program locally ("client") or
 on one of the worker machines inside the cluster ("cluster")
 (Default: client).
 --class CLASS_NAME Your application's main class (for Java / Scala apps).
 --name NAME A name of your application.
 --jars JARS Comma-separated list of local jars to include on the driver
```

## 原因分析

- 执行命令时，引入非法字符
- 上传的jar包属主属组有问题

## 处理步骤

- 步骤1** 检查用户命令./bin/spark-submit --class cn.interf.Test --master yarn-client /opt/client/Spark/spark1-1.0-SNAPSHOT.jar;，排查是否引入非法字符。
- 步骤2** 如果是，修改非法字符，重新执行命令。
- 步骤3** 重新执行命令后，发生其他错误，查看该jar包的属主属组，发现全为root。



**步骤4** 修改jar包的属主属组为 omm:wheel，重新执行成功。

----结束

## 18.16.3 引入 jar 包不正确，导致 Spark 任务无法运行

### 用户问题

执行Spark任务，任务无法运行。

### 问题现象

执行Spark任务，任务无法运行。

### 原因分析

执行Spark任务时，引入的jar包不正确，导致Spark任务运行失败。

### 处理步骤

**步骤1** 登录任意Master节点。

**步骤2** 执行`cd /opt/Bigdata/MRS_*/install/FusionInsight-Spark-*/spark/examples/jars`命令，查看样例程序的jar包。

#### 📖 说明

jar包名最多为1023字符，不能包含`|&><`$`特殊字符，且不可为空或全空格。

**步骤3** 检查OBS桶上的执行程序，执行程序可存储于HDFS或者OBS中，不同的文件系统对应的路径存在差异。

#### 📖 说明

- OBS存储路径：以“obs://”开头。示例：`obs://wordcount/program/hadoop-mapreduce-examples-2.7.x.jar`
- HDFS存储路径：以“/user”开头。Spark Script需要以“.sql”结尾，MR和Spark需要以“.jar”结尾。sql、jar不区分大小写。

----结束

## 18.16.4 运行 Spark 报错

### 用户问题

运行Spark作业报找不到指定的类。

### 问题现象

运行Spark作业报找不到指定的类。报错内容如下：

```
Exception encountered | org.apache.spark.internal.Logging$class.logError(Logging.scala:91)
org.apache.hadoop.hbase.DoNotRetryIOException: java.lang.ClassNotFoundException:
org.apache.phoenix.filter.SingleCQKeyValueComparisonFilter
```

## 原因分析

用户配置的默认路径不正确。

## 处理步骤

**步骤1** 登录任意Master节点。

**步骤2** 修改Spark客户端目录下的配置文件。

执行`vim /opt/client/Spark/spark/conf/spark-defaults.conf`命令，打开`spark-defaults.conf`文件，设置“`spark.executor.extraClassPath`”取值为“`${PWD}/*`”。

----结束

## 18.16.5 Driver 端提示 executor memory 超限

### 问题背景与现象

内存超限导致提交Spark任务失败。

### 原因分析

在Driver日志中直接打印申请的executor memory超过集群限制。

```
16/02/06 14:11:25 INFO Client: Verifying our application has not requested more than the maximum
memory capability of the cluster (6144 MB per container)
16/02/06 14:11:29 ERROR SparkContext: Error initializing SparkContext.
java.lang.IllegalArgumentException: Required executor memory (10240+1024 MB) is above the max
threshold (6144 MB) of this cluster!
```

Spark任务提交至Yarn上面，运行task的executor使用的资源受yarn的管理。从报错信息可看出，用户申请启动executor时，指定10G的内存，超出了Yarn设置的每个container的最大内存的限制，导致任务无法启动。

### 解决办法

修改Yarn的配置，提高对container的限制。如可通过调整“`yarn.scheduler.maximum-allocation-mb`”参数的大小，可控制启动的executor的资源，修改之后要重启Yarn服务。

配置修改方法：

MRS Manager界面操作：

**步骤1** 登录MRS Manager页面。

**步骤2** 选择“服务管理 > Yarn > 服务配置”将“参数类别”修改为“全部配置”。

**步骤3** 在“搜索”栏输入“`yarn.scheduler.maximum-allocation-mb`”修改参数并保存重启服务。如下图所示：

图 18-53 修改 Yarn 服务参数



----结束

FusionInsight Manager界面操作:

- 步骤1** 登录FusionInsight Manager页面。
- 步骤2** 选择“集群 > 服务 > Yarn”，单击“配置”，选择“全部配置”。
- 步骤3** 在“搜索”栏输入“yarn.scheduler.maximum-allocation-mb”修改参数并保存重启服务。

----结束

## 18.16.6 Yarn-cluster 模式下，Can't get the Kerberos realm 异常

### 问题背景与现象

认证异常导致提交Spark任务失败。

### 原因分析

- 在driver端打印异常找不到连接hdfs的token，报错如下：

```
16/03/22 20:37:10 WARN Client: Exception encountered while connecting to the server :
org.apache.hadoop.ipc.RemoteException(org.apache.hadoop.security.token.SecretManager
$InvalidToken): token (HDFS_DELEGATION_TOKEN token 192 for admin) can't be found in cache
16/03/22 20:37:10 WARN Client: Failed to cleanup staging dir .sparkStaging/
application_1458558192236_0003
org.apache.hadoop.ipc.RemoteException(org.apache.hadoop.security.token.SecretManager
$InvalidToken): token (HDFS_DELEGATION_TOKEN token 192 for admin) can't be found in cache
```
- 在Yarn原生页面显示am启动两次均失败，任务退出，如图18-54信息：

图 18-54 am 启动失败

```
Application Overview
User: admin
Name: org.apache.spark.examples.SparkPi
Application Type: SPARK
Application Tags:
YarnApplicationState: FAILED
Queue: default
FinalStatus Reported by AM: FAILED
Started: Tue Mar 22 20:36:59 +0800 2016
Elapsed: 11sec
Tracking URL: History
Log Aggregation Status: Status
Diagnostics: Application application_148858192236_0003 failed 2 times due to AM Container for appattempt_148858192236_0003_000002 exited with exitCode: 1
For more detailed output, check the application tracking page:https://188-98-235-142:26001/cluster/app/application_148858192236_0003 Then click on
links to logs of each attempt.
Diagnostic: Exception from container-launch.
Container id: container_e06_148858192236_0003_02_000001
Exit code: 1
Stack trace: ExitCodeException exitCode=1
at org.apache.hadoop.util.Shell.runCommand(Shell.java:556)
at org.apache.hadoop.util.Shell.run(Shell.java:487)
at org.apache.hadoop.util.Shell$ShellCommandExecutor.execute(Shell.java:733)
at org.apache.hadoop.yarn.server.nodemanager.LinuxContainerExecutor.launchContainer(LinuxContainerExecutor.java:379)
at org.apache.hadoop.yarn.server.nodemanager.containermanager.launcher.ContainerLaunch.call(ContainerLaunch.java:302)
at org.apache.hadoop.yarn.server.nodemanager.containermanager.launcher.ContainerLaunch.call(ContainerLaunch.java:82)
at java.util.concurrent.FutureTask.run(FutureTask.java:266)
at java.util.concurrent.ThreadPoolExecutor.runWorker(ThreadPoolExecutor.java:1142)
at java.util.concurrent.ThreadPoolExecutor$Worker.run(ThreadPoolExecutor.java:617)
at java.lang.Thread.run(Thread.java:745)
Shell output: main : command provided 1
main : run as user is oom
main : requested yarn user is oom
Container exited with a non-zero exit code 1
Failing this attempt. Failing the application.
```

3. 查看ApplicationMaster日志看到如下异常信息：  
Exception in thread "main" java.lang.ExceptionInInitializerError  
Caused by: org.apache.spark.SparkException: Unable to load YARN support  
Caused by: java.lang.IllegalArgumentException: Can't get Kerberos realm  
Caused by: java.lang.reflect.InvocationTargetException  
Caused by: KrbException: Cannot locate default realm  
Caused by: KrbException: Generic error (description in e-text) (60) - Unable to locate Kerberos realm  
org.apache.hadoop.hive.metastore.MetaStoreUtils.newInstance(MetaStoreUtils.java:1410)  
... 86 more  
Caused by: javax.jdo.JDOFatalInternalException: Unexpected exception caught.  
NestedThrowables:java.lang.reflect.InvocationTargetException  
... 110 more
4. 执行 `./spark-submit --class yourclassname --master yarn-cluster / yourdependencyjars` 任务以 `yarn-cluster` 模式提交任务，driver端会在集群中启用，由于加载的是客户端的 `spark.driver.extraJavaOptions`，在集群节点上对应路径下找不到对应的 `kdc.conf` 文件，无法获取kerberos认证所需信息，导致am启动失败。

## 解决办法

在客户端提交任务时，在命令行中配置自定义的 `spark.driver.extraJavaOptions` 参数这样任务运行时就不会自动加载客户端路径下 `spark-defaults.conf` 中的 `spark.driver.extraJavaOptions`；或者在启动spark任务时，通过 `--conf` 来指定driver的配置，如下（此处 `spark.driver.extraJavaOptions` “=” 号后面的引号部分不能缺少）。

```
./spark-submit --class yourclassname --master yarn-cluster --conf spark.driver.extraJavaOptions="
```

```
-Dlog4j.configuration=file:/opt/client/Spark/spark/conf/log4j.properties -
Djetty.version=x.y.z -Dzookeeper.server.principal=zookeeper/hadoop.
794bbab6_9505_44cc_8515_b4eddc84e6c1.com -Djava.security.krb5.conf=/opt/
client/KrbClient/kerberos/var/krb5kdc/krb5.conf -
Djava.security.auth.login.config=/opt/client/Spark/spark/conf/jaas.conf -
Dorg.xerial.snappy.tmpdir=/opt/client/Spark/tmp -
Dcarbon.properties.filepath=/opt/client/Spark/spark/conf/
carbon.properties" ../yourdependencyjars
```

## 18.16.7 JDK 版本不匹配启动 spark-sql, spark-shell 失败

### 问题背景与现象

JDK版本不匹配导致客户端启动spark-sql, spark-shell失败。

### 原因分析

1. 在Driver端打印异常如下:  
Exception Occurs: BadPadding 16/02/22 14:25:38 ERROR Schema: Failed initialising database. Unable to open a test connection to the given database. JDBC url = jdbc:postgresql://ip:port/sparkhivemeta, username = spark. Terminating connection pool (set lazyInit to true if you expect to start your database after your app).
2. Sparksql任务使用时, 需要访问DBService以获取元数据信息, 在客户端需要解密密文来访问, 在使用过程中, 用户没有按照流程操作, 没有执行配置环境变量操作, 且在其客户端环境变量中存在默认的jdk版本, 导致在执行解密过程中调用的解密程序执行解密异常, 会引起用户被锁。

### 解决办法

**步骤1** 使用which java命令查看默认的java命令是否是客户端的java。

**步骤2** 如果不是, 请按正常的客户端执行流程。

```
source ${client_path}/bigdata_env
```

```
kinit 用户名, 然后输入用户名对应的密码, 启动任务即可。
```

----结束

## 18.16.8 Yarn-client 模式提交 ApplicationMaster 尝试启动两次失败

### 问题背景与现象

Yarn-client模式提交任务AppMaster尝试启动两次失败。

### 原因分析

1. Driver端异常:  
16/05/11 18:10:56 INFO Client:  
client token: N/A  
diagnostics: Application application\_1462441251516\_0024 failed 2 times due to AM Container for appattempt\_1462441251516\_0024\_000002 exited with exitCode: 10  
For more detailed output, check the application tracking page:[https://hdnode5:26001/cluster/app/application\\_1462441251516\\_0024](https://hdnode5:26001/cluster/app/application_1462441251516_0024) Then click on links to logs of each attempt.  
Diagnostics: Exception from container-launch.  
Container id: container\_1462441251516\_0024\_02\_000001
2. 在ApplicationMaster日志中, 异常如下:  
2016-05-12 10:21:23,715 | ERROR | [main] | Failed to connect to driver at 192.168.30.57:23867, retrying ... | org.apache.spark.Logging\$class.logError(Logging.scala:75)  
2016-05-12 10:21:24,817 | ERROR | [main] | Failed to connect to driver at 192.168.30.57:23867, retrying ... | org.apache.spark.Logging\$class.logError(Logging.scala:75)  
2016-05-12 10:21:24,918 | ERROR | [main] | Uncaught exception: | org.apache.spark.Logging\$class.logError(Logging.scala:96)  
org.apache.spark.SparkException: Failed to connect to driver!  
at org.apache.spark.deploy.yarn.ApplicationMaster.waitForSparkDriver(ApplicationMaster.scala:426)  
at org.apache.spark.deploy.yarn.ApplicationMaster.runExecutorLauncher(ApplicationMaster.scala:292)

```
...
2016-05-12 10:21:24,925 | INFO | [Thread-1] | Unregistering ApplicationMaster with FAILED (diag
message: Uncaught exception: org.apache.spark.SparkException: Failed to connect to driver!) |
org.apache.spark.Logging$class.logInfo(Logging.scala:59)
```

Spark-client模式任务Driver运行在客户端节点上(通常是集群外的某个节点),启动时先在集群中启动AppMaster进程,进程启动后要向Driver进程注册信息,注册成功后,任务才能继续。从AppMaster日志中可以看出,无法连接至Driver,所以任务失败。

## 解决办法

**步骤1** 请测试一下Driver进程所在的IP是否可以ping通。

**步骤2** 启动一个sparkpi任务,在console端会有类似如下打印信息。

```
16/05/11 18:07:20 INFO Remoting: Remoting started; listening on addresses :[akka.tcp://
sparkDriver@192.168.1.100:23662]
16/05/11 18:07:20 INFO Utils: Successfully started service 'sparkDriver' on port 23662.
```

**步骤3** 在该节点,也就是**步骤2**中示例的192.168.1.100上执行netstat - anp | grep 23662看下此端口是否打开,如下打印标明,相关端口是打开的。

```
tcp 0 0 ip:port :::* LISTEN 107274/java
tcp 0 0 ip:port ip:port ESTABLISHED 107274/java
```

**步骤4** 在AppMaster启动的节点执行telnet 192.168.1.100 23662看下是否可以联通该端口,请使用root用户和omm用户都执行一遍。如果出现Escape character is '^]'类似打印则说明可以联通,如果出现connection refused则表示失败,无法连接到相关端口。

如果相关端口打开,但是从别的节点无法联通到该端口,则需要排查下相关网络配置。

### 📖 说明

23662这个端口每次都是随机的,所以要根据自己启动任务打开的端口来测试。

----结束

## 18.16.9 Spark 作业 api 提交状态为 error

### 用户问题

使用API提交spark作业后,作业状态显示为error。

### 问题类型

作业管理类。

### 问题现象

修改/opt/client/Spark/spark/conf/log4j.properties中的日志级别,使用API V1.1接口作业提交后,状态显示为error。

### 原因分析

executor会监控作业日志回显,确定作业执行结果,改为error后,检测不到输出结果,因此过期后判断作业状态为异常。

## 处理步骤

将/opt/client/Spark/spark/conf/log4j.properties中的日志级别修改为**info**。

## 建议与总结

建议客户使用V2接口提交作业接口。

## 18.16.10 集群反复出现 43006 告警

### 用户问题

集群反复出现“ALM-43006 JobHistory进程堆内存使用超出阈值”告警，且按照告警参考设置无效。

### 问题现象

集群出现告警并且按照指导设置以后，运行一段时间又会出现同样的告警。

### 原因分析

可能存在JobHistory内存泄露问题，需要安装相应的补丁修复。

### 处理步骤

- 适当调大JobHistory进程堆内存。
- 如果已经调大堆内存，可以通过重启JobHistory实例规避。

## 18.16.11 在 spark-beeline 中创建/删除表失败

### 用户问题

客户在spark-beeline频繁创建和删除大量用户的场景下，个别用户偶现创建/删除表失败。

### 问题现象

创建表过程：

```
CREATE TABLE wlg_test001 (start_time STRING,value INT);
```

报错：

```
Error: org.apache.spark.sql.AnalysisException:
org.apache.hadoop.hive.ql.metadata.HiveException: MetaException(message:Failed to grant permission on
HDFSjava.lang.reflect.UndeclaredThrowableException); (state=,code=0)
```

### 原因分析

1. 查看metastore日志

```

hive.metastore.RetryingHMSHandler | org.apache.hadoop.hive.ql.Log.PerfLogger.PerfLogBegin(PerfLogger.java:121)
2020-08-31 14:41:38,504 | INFO | pool-7-thread-197 | 197: create_table: Table(tableName=wlg_test001, dbName=hive_csb_csb_3f8_x48s
srbt_51bi2edu, owner=CSB_csb_3f8_x48srbt_51bi2edu, createTime:1598856098, lastAccessTime:0, retention:0, sd:StorageDescriptor(cols:[FieldS
chema(name=start_time, type:string, comment:null), FieldSchema(name=value, type:int, comment:null)], location:hdfs://hacluster/user/fo
r/hive/warehouse/hive_csb_csb_3f8_x48srbt_51bi2edu.db/wlg_test001, inputFormat:org.apache.hadoop.mapred.TextInputFormat, outputFo
rmat:org.apache.hadoop.hive.ql.io.HiveIgnoreKeyTextOutputFormat, compressed:false, numBuckets:-1, serDeInfo:SerDeInfo(name:null, s
erializationLib:org.apache.hadoop.hive.serde2.lazy.LazySimpleSerDe, parameters:{serialization.format=1}), bucketCols:[], sortCols:
[], parameters:{}, skewedInfo:SkewedInfo(skewedColNames:[], skewedColValues:[], skewedColValueLocationMaps:{}), partitionKeys:[],
parameters:{spark.sql.sources.schema.numParts=1, spark.sql.sources.schema.part.0={"type":"struct","fields":{"name":"start_time",
"type":"string","nullable":true,"metadata":{}},"name":"value","type":"integer","nullable":true,"metadata":{}}}}, viewOriginalTex
t:null, viewExpandedText:null, tableType:MANAGED_TABLE, privileges:PrincipalPrivilegeSet(userPrivileges:{CSB_csb_3f8_x48srbt=[Pri
vilegeGrantInfo(privilege:INSERT, createTime:-1, grantor:spark, grantorType:USER, grantOption:true), PrivilegeGrantInfo(privilege:
SELECT, createTime:-1, grantor:spark, grantorType:USER, grantOption:true), PrivilegeGrantInfo(privilege:UPDATE, createTime:-1, gra
ntor:spark, grantorType:USER, grantOption:true), PrivilegeGrantInfo(privilege:DELETE, createTime:-1, grantor:spark, grantorType:US
ER, grantOption:true)}], groupPrivileges:null, rolePrivileges:null) | org.apache.hadoop.hive.metastore.HiveMetaStore$HMSHandler.l
ogInfo(HiveMetaStore.java:881)
2020-08-31 14:41:38,515 | WARN | pool-7-thread-197 | Location: hdfs://hacluster/user/hive/warehouse/hive_csb_csb_3f8_x48srbt_51b
i2edu.db/wlg_test001 specified for non-external table:wlg_test001 | org.apache.hadoop.hive.metastore.HiveMetaStore$HMSHandler.crea
te_table_core(HiveMetaStore.java:1546)
2020-08-31 14:41:38,516 | INFO | pool-7-thread-197 | Creating directory if it doesn't exist: hdfs://hacluster/user/hive/warehouse
/hive_csb_csb_3f8_x48srbt_51bi2edu.db/wlg_test001 | org.apache.hadoop.hive.common.FileUtils.mkdir(FileUtils.java:507)
2020-08-31 14:41:38,566 | INFO | pool-7-thread-197 | 197: get_database: hive_csb_csb_3f8_x48srbt_51bi2edu | org.apache.hadoop.hi
ve.metastore.HiveMetaStore$HMSHandler.logInfo(HiveMetaStore.java:881)
2020-08-31 14:41:38,578 | INFO | pool-7-thread-197 | 197: get_table : db=hive_csb_csb_3f8_x48srbt_51bi2edu tbl=wlg_test001 | org
.apache.hadoop.hive.metastore.HiveMetaStore$HMSHandler.logInfo(HiveMetaStore.java:881)
2020-08-31 14:41:38,594 | ERROR | pool-7-thread-197 | MetaException(message:Failed to grant permission on HDFS.java.lang.reflect.Un
declaredThrowableException)
 at org.apache.hadoop.hive.metastore.HiveMetaStore$HMSHandler.create_table_with_environment_context(HiveMetaStore.java:1638
)
 at sun.reflect.GeneratedMethodAccessor94.invoke(Unknown Source)
 at sun.reflect.DelegatingMethodAccessorImpl.invoke(DelegatingMethodAccessorImpl.java:43)
 at java.lang.reflect.Method.invoke(Method.java:498)
 at org.apache.hadoop.hive.metastore.RetryingHMSHandler.invokeInternal(RetryingHMSHandler.java:140)

```

2. 查看hdfs日志

```

2020-08-31 14:41:38,568 | INFO | Socket Reader #1 for port 9820 | Authorization successful for hive/hadoop_036a3461_d09b_494f_a32
c_af273307d943.com@036a3461_d09b_494f_a32c_af273307d943.COM (auth:KERBEROS) for protocol=interface org.apache.hadoop.hdfs.protocol
_ClientProtocol | ServiceAuthorizationManager.java:135
2020-08-31 14:41:38,586 | INFO | IPC Server handler 7 on 9820 | IPC Server handler 7 on 9820, call Call#3822197 Retry#0 org.apach
e.hadoop.hdfs.protocol_ClientProtocol.checkAccess from 192.168.1.66:50540: org.apache.hadoop.security.AccessControlException: Perm
ission denied: user=hive, access=READ, inode="/user/hive/warehouse/hive_csb_csb_3f8_x48srbt_51bi2edu.db/wlg_test001":spark:hive:d
rwx----- | Server.java:2523
2020-08-31 14:41:38,852 | INFO | Socket Reader #1 for port 9820 | Auth successful for hwstaff_pub_0tw00ru6@036a3461_d09b_494f_a32
c_af273307d943.COM (auth:TOKEN) | Server.java:1700
2020-08-31 14:41:38,911 | INFO | Socket Reader #1 for port 9820 | Authorization successful for hwstaff_pub_0tw00ru6@036a3461_d09b

```

3. 权限对比（test001为异常用户创建表，test002为正常用户创建表）

```

drwx----- - spark hive 0 2020-08-31 14:41 /user/hive/warehouse/hive_csb_csb_3f8_x48srbt_51bi2edu.db/wl
g_test001
drwxrwx---- - spark hive 0 2020-08-31 15:07 /user/hive/warehouse/hive_csb_csb_3f8_x48srbt_51bi2edu.db/wl
g_test002

```

4. drop表时报类似下面的错

```

0: jdbc:hive2://192.168.1.42:10000/> drop table
dataplan_modela_csbch2;
Error: Error while compiling statement: FAILED:
SemanticException Unable to fetch table dataplan_modela_csbch2.
java.security.AccessControlException: Permission denied: user=CSB_csb_3f8_x48srbt,
access=READ,
inode="/user/hive/warehouse/hive_csb_csb_3f8_x48srbt_51bi2edu.db/
dataplan_modela_csbch2":spark:hive:drwx-----

```

5. 根因分析。

创建集群时创建的默认用户使用了相同的uid，造成用户错乱。在大量创建用户的场景下，触发了该问题，导致在创建表时偶现hive用户没有权限。

```

[root@node-master21Mrt ~]#
[root@node-master21Mrt ~]#
[root@node-master21Mrt ~]# id hive
uid=20013(hive/hadoop_036a3461_d09b_494f_a32c_af273307d943.com) gid=10002(hive) groups=10002(hive)
[root@node-master21Mrt ~]#
[root@node-master21Mrt ~]#
[root@node-master21Mrt ~]#
[root@node-master21Mrt ~]# id hive
uid=20013(hive) gid=10002(hive) groups=10002(hive),10001(hadoop),10000(supergroup),8003(System_administrator_186),9998(ficommon)
[root@node-master21Mrt ~]#
[root@node-master21Mrt ~]#

```



```
objectClass: krbPrincipalAux
objectClass: krbTicketPolicyAux
hive, Peoples, hadoop.com
dn: cn=hive,ou=Peoples,dc=hadoop,dc=com
uid: hive
homeDirectory: /home/hive/hadoop.036a3461_d09b_494f_a32c_af273307d943.com
cn: hive
uidNumber: 20013
objectClass: account
objectClass: posixAccount
objectClass: shadowAccount
userPassword:: e1NTSEF9cXZWS0VlMi9pYVFpdzFmUmNIUVJFUEJYZWtKLzZHMhk=
gidNumber: 10002
hive/hadoop.036a3461_d09b_494f_a32c_af273307d943.com, Peoples, hadoop.com
dn: cn=hive/hadoop.036a3461_d09b_494f_a32c_af273307d943.com,ou=Peoples,dc=hadoop,dc=com
uid: hive/hadoop.036a3461_d09b_494f_a32c_af273307d943.com
homeDirectory: /home/hive/hadoop.036a3461_d09b_494f_a32c_af273307d943.com
cn: hive/hadoop.036a3461_d09b_494f_a32c_af273307d943.com
uidNumber: 20013
objectClass: account
objectClass: posixAccount
objectClass: shadowAccount
gidNumber: 10002
description: [userName:"hive/hadoop.036a3461_d09b_494f_a32c_af273307d943.com"]
description: [userType:"1"]
description: [groupList:"hive,hadoop,supergroup,compcommon"]
description: [roleList:"System administrator"]
description: [description:"aGl2ZSBkZWZhdWx0IHVzZXIjSGl2Zem7m0iup0eUq0aItw=="]
description: [createTime:"1554974652422"]
description: [defaultUser:"0"]
description: [primaryGroup:"hive"]
hive/hadoop.036a3461_d09b_494f_a32c_af273307d943.com@036A3461_D09B_494F_A32C_AF273307D943.COM, 036A3461_D09B_494F_A32C_AF273307D943.COM, krbcontainer, hado
```

## 处理步骤

重启集群sssd进程。

以root用户执行**service sssd restart**命令重启sssd服务，执行**ps -ef | grep sssd**命令，查看sssd进程是否正常。

正常状态为：存在/usr/sbin/sssd进程和三个子进程/usr/libexec/sss/sssd\_be、/usr/libexec/sss/sssd\_nss、/usr/libexec/sss/sssd\_pam。

## 18.16.12 集群外节点提交 Spark 作业到 Yarn 报错连不上 Driver

### 用户问题

在集群外节点使用client模式提交Spark任务到Yarn上，任务失败，报错为连不上Driver。

### 问题现象

集群外节点和集群各个节点网络已经互通，在集群外节点使用client模式提交Spark任务到Yarn上，任务失败，报错为连不上Driver。

### 原因分析

使用client模式提交Spark任务的时候，Spark的driver进程是在客户端这边，而后面的executor都需要和Driver进行交互来运行作业。

如果NodeManager连不上客户端所在的节点，就会报错：



## 18.16.14 JDBCServer 长时间运行导致磁盘空间不足

### 用户问题

连接Spark的JDBCServer服务提交spark-sql任务到yarn集群上，在运行一段时间以后会出现Core节点的数据盘被占满的情况。

### 问题现象

客户连接Spark的JDBCServer服务提交spark-sql任务到yarn集群上，在运行一段时间以后会出现Core节点的数据盘被占满的情况。

后台查看磁盘使用情况，主要是JDBCServer服务的APP临时文件（shuffle生成的文件）太多，并且没有进行清理占用了大量内存。

### 原因分析

查询Core节点有大量文件的目录，发现大部分都是类似“blockmgr-033707b6-fbbb-45b4-8e3a-128c9bcfa4bf”的目录，里面存放了计算过程中产生的shuffle临时文件。

因为JDBCServer启动了Spark的动态资源分配功能，已经将shuffle托管给NodeManager，NodeManager只会按照APP的运行周期来管理这些文件，并不会关注单个executor所在的container是否存在。因此，只有在APP结束的时候才会清理这些临时文件。任务运行时间较长时导致临时文件过多占用了大量磁盘空间。

### 处理步骤

启动一个定时任务来清理超过一定时间的shuffle文件，例如每个整点清理超过6个小时的文件：

**步骤1** 创建脚本“clean\_appcache.sh”，若存在多个数据盘，请根据实际情况修改BASE\_LOC中data1的值。

- 安全集群

```
#!/bin/bash
BASE_LOC=/srv/BigData/hadoop/data1/nm/localdir/usercache/spark/appcache/application_*/
blockmgr*
find $BASE_LOC/ -mmin +360 -exec rmdir {} \;
find $BASE_LOC/ -mmin +360 -exec rm {} \;
```

- 普通集群

```
#!/bin/bash
BASE_LOC=/srv/BigData/hadoop/data1/nm/localdir/usercache/omm/appcache/application_*/
blockmgr*
find $BASE_LOC/ -mmin +360 -exec rmdir {} \;
find $BASE_LOC/ -mmin +360 -exec rm {} \;
```

**步骤2** 修改脚本权限。

```
chmod 755 clean_appcache.sh
```

**步骤3** 增加一个定时任务来启动清理脚本，脚本路径请根据实际脚本存放位置修改。

查看定时任务：crontab -l

编辑定时任务：crontab -e



- 问题3:  
常见的场景是使用--files上传了user.keytab，然后使用--keytab又指定了同一个文件，导致一个文件多次被上传。

```
2021-04-29 10:08:56.973 | WARN | main | Stopping a MetricsSystem that is not running | org.apache.spark.metrics.MetricsSystem.logWarning(Logging.scala:66)
Exception in thread "main" java.lang.IllegalArgumentException: Attempt to add (file:///opt/user.keytab) multiple times to the distributed cache.
 at org.apache.spark.deploy.yarn.Client$$anonfun$prepareLocalResources$10$$anonfun$apply$6.apply(Client.scala:646)
 at org.apache.spark.deploy.yarn.Client$$anonfun$prepareLocalResources$10$$anonfun$apply$6.apply(Client.scala:637)
 at scala.collection.mutable.ResizableArray$class.foreach(ResizableArray.scala:59)
 at scala.collection.mutable.ArrayBuffer.foreach(ArrayBuffer.scala:48)
 at org.apache.spark.deploy.yarn.Client$$anonfun$prepareLocalResources$10.apply(Client.scala:637)
 at org.apache.spark.deploy.yarn.Client$$anonfun$prepareLocalResources$10.apply(Client.scala:636)
 at scala.collection.immutable.List.foreach(List.scala:392)
 at org.apache.spark.deploy.yarn.Client.prepareLocalResources(Client.scala:636)
 at org.apache.spark.deploy.yarn.Client.createContainerLaunchContext(Client.scala:913)
 at org.apache.spark.deploy.yarn.Client.submitApplication(Client.scala:205)
 at org.apache.spark.scheduler.cluster.YarnClientSchedulerBackend.start(YarnClientSchedulerBackend.scala:57)
 at org.apache.spark.scheduler.TaskSchedulerImpl.start(TaskSchedulerImpl.scala:188)
 at org.apache.spark.SparkContext.<init>(SparkContext.scala:524)
 at org.apache.spark.SparkContext$.getOrCreate(SparkContext.scala:2695)
 at org.apache.spark.sql.SparkSessionBuilder$$anonfun$7.apply(SparkSession.scala:956)
 at org.apache.spark.sql.SparkSessionBuilder$$anonfun$7.apply(SparkSession.scala:942)
```

## 处理步骤

- 问题1:  
重新kinit一个用户并修改相应的配置参数。
- 问题2:  
查看hadoop相关的配置项是否正确，查看spark的conf目录下的core-site.xml，hdfs-site.xml，yarn-site.xml，mapred-site.xml等配置文件是否存在问题。
- 问题3:  
重新复制一个user.keytab，例如：  
**cp user.keytab user2.keytab**  
**spark-submit --master yarn --files user.keytab --keytab user2.keytab .....**

## 18.16.17 Spark 任务运行失败

### 问题现象

- 报错显示executor出现OOM
- 失败的task信息显示失败原因是lost task xxx

### 原因分析

- 问题1：一般出现executor OOM，都是因为数据量过大，也有可能是因为同一个executor上面同时运行的task太多。
- 问题2：有些task运行失败会报上述错误。当看到这个报错的时候，需要确认的是丢失的这个task在哪个节点上面运行，一般的情况是这个丢失的task异常退出导致的。

### 处理步骤

- 问题1:
  - 对于数据量过大，需要调整executor的内存大小的，使用--executor-memory指定内存大小；
  - 对于同时运行的task太多，主要看--executor-cores设置的vcore数量。
- 问题2：需要在相应的task的日志里面查找异常原因。如果有OOM的情况，请参照问题1。

## 18.16.18 JDBCServer 连接失败

### 问题现象

- 提示ha-cluster不识别（ unknowHost或者必须加上端口）
- 提示连接JDBCServer失败

### 原因分析

- 问题1：使用**spark-beeline**命令连接JDBCServer，因为MRS\_3.0以前的JDBCServer是ha模式，因此需要使用特定的url和MRS spark的自带的jar包来连接JDBCServer。
- 问题2：确认JDBCServer服务是否正常，查看对应的端口是否正常监听。

### 处理步骤

- 问题1：需要使用特定的url和MRS Spark的自带的jar包来连接JDBCServer。
- 问题2：确认JDBCServer服务是否正常，查看对应的端口是否正常监听。

## 18.16.19 查看 Spark 任务日志失败

### 问题现象

- 任务运行中查看日志失败
- 任务运行完成，但是查看不到日志

### 原因分析

- 问题1：可能原因是MapReduce服务异常
- 问题2：可能原因如下：
  - Spark的JobHistory服务异常。
  - 日志太大，NodeManager在做日志汇聚的时候出现超时。
  - HDFS存放日志目录权限异常（默认/tmp/logs/用户名/logs）。
  - 日志已被清理（spark的JobHistory默认存放7天的eventLog，配置项为spark.history.fs.cleaner.maxAge；MapReduce默认存放15天的任务日志，配置项为mapreduce.jobhistory.max-age-ms）。
  - 如果yarn页面上也找不到，可能是被yarn清理了（默认存放10000个历史任务，配置项为yarn.resourcemanager.max-completed-applications）。

### 处理步骤

- 问题1：确认MapReduce服务是否正常，如果异常，尝试重启服务。如果还是不能恢复，需要查看后台JobhistoryServer日志。
- 问题2：依次排查可能的情况：
  - a. 查看Spark的JobHistory是否运行正常；
  - b. 通过查看yarn的app详情页面，确认日志文件是否过大，如果日志汇聚失败，页面的“Log Aggregation Status:”应该显示为失败或者超时；
  - c. 查看对应目录权限是否异常；

- d. 查看目录下是否有对应的appid文件（spark的eventlog存放目录：MRS 3.x及以后版本的目录是hdfs://hacluster/spark2xJobHistory2x，MRS 3.x以前版本的目录是hdfs://hacluster/sparkJobHistory，任务运行日志存放目录是hdfs://hacluster/tmp/logs/用户名/logs）；
- e. 查看appid和当前作业id是否超过历史记录最大值。

## 18.16.20 Spark 连接其他服务认证问题

### 问题现象

- Spark连接HBase，报认证失败或者连接不到hbase表。
- Spark连接HBase报找不到jar包。

### 原因分析

- 问题1：HBase没有获取到当前任务的认证信息，导致连接HBase的时候认证失败，无法读取到相应数据
- 问题2：Spark默认没有加载HBase相关的jar包，需要使用--jars添加到任务中

### 处理步骤

- 问题1：可以尝试开启hbase认证开关：  
spark.yarn.security.credentials.hbase.enabled=true。但不建议直接用HBase客户端的hbase-site.xml替换Spark客户端下的hbase-site.xml，两者并不是完全相同。
- 问题2：需要将HBase相关的包使用--jars上传。

## 18.17 使用 Storm

### 18.17.1 Storm 组件的 Storm UI 页面中 events 超链接地址无效

#### 用户问题

Storm组件的Storm UI页面中events超链接地址无效。

#### 问题现象

用户提交拓扑后无法查看拓扑数据处理日志，按钮events地址无效。

#### 原因分析

MRS集群提交拓扑时默认不开启拓扑数据处理日志查看功能。

#### 处理步骤

##### 步骤1 登录Storm WebUI：

- MRS 2.x及之前版本：选择“Storm”，在“Storm 概述”的“Storm WebUI”，单击任意一个UI链接，打开Storm的WebUI。

### 📖 说明

第一次访问Storm WebUI，需要在浏览器中添加站点信任以继续打开页面。

- MRS 3.x及后续版本：选择“Storm > 概览”，在“基本信息”的“Storm WebUI”，单击任意一个UI链接，打开Storm的WebUI。

**步骤2** 单击“Topology Summary”区域的指定拓扑名称，打开拓扑的详细信息。

**步骤3** 在“Topology actions”区域单击“Kill”删除已经提交的Storm拓扑。

**步骤4** 重新提交Storm拓扑，并开启查看拓扑数据处理日志功能，在提交Storm拓扑时增加参数“topology.eventlogger.executors”，该参数设置为一个不为0的正整数。例如：

```
storm jar 拓扑包路径 拓扑Main方法的类名称 拓扑名称 -c
topology.eventlogger.executors=X
```

**步骤5** 在Storm UI界面，单击“Topology Summary”区域的指定拓扑名称，打开拓扑的详细信息。

**步骤6** 在“Topology actions”区域单击“Debug”，输入采样数据的百分比数值，并单击“OK”开始采样。

**步骤7** 单击拓扑的“Spouts”或“Bolts”任务名称，在“Component summary”单击“events”即可打开处理数据日志。

### 📖 说明

如需开启特定“Spouts”或“Bolts”任务的拓扑数据处理日志查看功能，请单击拓扑的“Spouts”或“Bolts”任务名称后，“Topology actions”区域单击“Debug”按钮，输入采样数据的百分比数值。

----结束

## 18.17.2 提交拓扑失败

### 问题背景与现象

使用MRS流式集群，主要安装ZooKeeper、Storm、Kafka。

使用客户端命令，提交Topology失败。

### 可能原因

- Storm服务异常。
- 客户端用户没有进行安全认证或者认证过期。
- 提交拓扑中包含storm.yaml文件和服务端冲突。

### 原因分析

用户提交拓扑失败，可能原因客户端侧问题或者Storm侧问题。

1. 查看Storm状态。

MRS Manager:

登录MRS Manager，在MRS Manager页面，选择“服务管理 > Storm”，查看Storm服务当前状态，发现状态为“良好”，且监控指标内容显示正确。

FusionInsight Manager界面操作：



对于MRS 3.x及后续版本集群：登录FusionInsight Manager。选择“集群 > 服务 > Storm”，查看Storm服务当前状态，发现状态为“良好”，且监控指标内容显示正确。

：登录MRS控制台，选择“组件管理 > Storm”，查看Storm服务当前状态，发现状态为“良好”，且监控指标内容显示正确。

2. 查看客户端提交日志，发现打印KeeperExceptionSessionExpireException异常信息，如下所示：

```
org.apache.zookeeper.KeeperException$SessionExpiredException: KeeperErrorCode = Session expired
at org.apache.zookeeper.KeeperException.create(KeeperException.java:131) ~[zookeeper-3.5.0.jar:3.5.0-V1008002008109]
at org.apache.curator.framework.impl.CuratorFrameworkImpl.checkBackgroundRetry(CuratorFrameworkImpl.java:710) [curator-framework-2.5.0.jar:na]
at org.apache.curator.framework.impl.CuratorFrameworkImpl.processBackgroundOperation(CuratorFrameworkImpl.java:510) [curator-framework-2.5.0.jar:na]
at org.apache.curator.framework.impl.BackgroundSyncImpl.processResult(BackgroundSyncImpl.java:50) [curator-framework-2.5.0.jar:na]
at org.apache.zookeeper.ClientCnxn$EventThread.processEvent(ClientCnxn.java:484) [zookeeper-3.5.0.jar:3.5.0-V1008002008109]
at org.apache.zookeeper.ClientCnxn$EventThread.queueBacket(ClientCnxn.java:498) [zookeeper-3.5.0.jar:3.5.0-V1008002008109]
at org.apache.zookeeper.ClientCnxn.finishPacket(ClientCnxn.java:731) [zookeeper-3.5.0.jar:3.5.0-V1008002008109]
at org.apache.zookeeper.ClientCnxn.closePacket(ClientCnxn.java:765) [zookeeper-3.5.0.jar:3.5.0-V1008002008109]
at org.apache.zookeeper.ClientCnxn.access$2700(ClientCnxn.java:197) [zookeeper-3.5.0.jar:3.5.0-V1008002008109]
at org.apache.zookeeper.ClientCnxn$SendThread.cleanup(ClientCnxn.java:1391) [zookeeper-3.5.0.jar:3.5.0-V1008002008109]
at org.apache.zookeeper.ClientCnxn$SendThread.run(ClientCnxn.java:1314) [zookeeper-3.5.0.jar:3.5.0-V1008002008109]
2016-04-31 09:23:24 | INFO | [main] | Session: 0a10027394760ab4d closed : org.apache.zookeeper.ZooKeeper (ZooKeeper.java:868)
Exception in thread "main" java.lang.RuntimeException: Exception while initializing NimbusLeaderElections
at backtype.storm.nimbus.NimbusLeaderElections.init(NimbusLeaderElections.java:64)
at backtype.storm.util.HimbusClient.getConfiguredClient(HimbusClient.java:39)
at backtype.storm.StormSubmitter.submitTopology(StormSubmitter.java:189)
at backtype.storm.StormSubmitter.submitTopologyWithProgressBar(StormSubmitter.java:256)
at backtype.storm.StormSubmitter.submitTopologyWithProgressBar(StormSubmitter.java:236)
at storm.starter.WordCountTopology.main(WordCountTopology.java:94)
Caused by: org.apache.zookeeper.KeeperException$ConnectionLossException: KeeperErrorCode = ConnectionLoss for /storm/nimbus-leader
at org.apache.zookeeper.KeeperException.create(KeeperException.java:131)
at org.apache.zookeeper.ZooKeeper.exists(ZooKeeper.java:1501)
at org.apache.curator.framework.impl.ExistsBuilderImpl$2.call(ExistsBuilderImpl.java:172)
at org.apache.curator.framework.impl.ExistsBuilderImpl$2.call(ExistsBuilderImpl.java:161)
at org.apache.curator.retry.RetryLoop.callWithRetry(RetryLoop.java:107)
at org.apache.curator.framework.impl.ExistsBuilderImpl.pathInForeground(ExistsBuilderImpl.java:157)
at org.apache.curator.framework.impl.ExistsBuilderImpl.forPath(ExistsBuilderImpl.java:148)
at org.apache.curator.framework.impl.ExistsBuilderImpl.forPath(ExistsBuilderImpl.java:36)
at backtype.storm.nimbus.NimbusLeaderElections.init(NimbusLeaderElections.java:64)
... 5 more
```

上述错误是由于在提交拓扑之前没有进行安全认证或者认证后TGT过期导致。

解决方法参考[步骤1](#)。

3. 查看客户端提交日志，发现打印ExceptionInInitializerError异常信息，提示Found multiple storm.yaml resources。如下所示：

```
Exception in thread "main" java.lang.ExceptionInInitializerError
at backtype.storm.topology.TopologyBuilder.createTopology(TopologyBuilder.java:106)
at com.huawei.streaming.storm.example.wordcount.WordCountTopology.cmdSubmit(WordCountTopology.java:117)
at com.huawei.streaming.storm.example.wordcount.WordCountTopology.submitTopology(WordCountTopology.java:80)
at com.huawei.streaming.storm.example.wordcount.WordCountTopology.main(WordCountTopology.java:71)
Caused by: java.lang.RuntimeException: Found multiple storm.yaml resources. You're probably bundling the Storm jars with your topology jar.
at backtype.storm.util.Utils.findAndReadConfigFile(Utils.java:151)
at backtype.storm.util.Utils.readStormConfig(Utils.java:206)
at backtype.storm.util.Utils.<clinit>(Utils.java:70)
... 4 more
```

该错误是由于业务jar包中存在storm.yaml文件，和服务端的storm.yaml文件冲突导致的。

解决方法参考[步骤2](#)。

## 解决办法

### 步骤1 认证异常。

1. 登录客户端节点，进入客户端目录。
2. 执行以下命令重新提交任务。（业务jar包和Topology根据实际情况替换）

```
source bigdata_env
```

```
kinit 用户名
```

```
storm jar storm-starter-topologies-0.10.0.jar
```

```
storm.starter.WordCountTopology test
```

### 步骤2 拓扑包异常。

排查业务jar，将业务jar中storm.yaml文件删除，重新提交任务。

----结束



3. 通过 `lsof -i:<port>` 命令，查看连接详细信息。其中 `port` 为实际端口号。

```
root@dgg-dggcbgf1056-stm-supervisor]# lsof -i:29101
COMMAND PID USER FD TYPE DEVICE SIZE/OFF NODE NAME
ava 40601 vocadmin 185u IPv4 306565038 0t0 TCP dggcbgf1056-stm:29101->dggcbgf1058-kfk:21005 (ESTABLISHED)
root@dgg-dggcbgf1056-stm-supervisor]#
root@dgg-dggcbgf1056-stm-supervisor]#
```

发现29101端口连接对端端口为21005，而21005为Kafka服务端端口。

说明业务层作为客户端连接Kafka获取消息，业务端口分配通过OS的随机端口分配范围来确定。

4. 通过 `cat /proc/sys/net/ipv4/ip_local_port_range` 命令查看随机端口范围。

```
[root@dgg-dggcbgf1056-stm-supervisor]#
[root@dgg-dggcbgf1056-stm-supervisor]#
[root@dgg-dggcbgf1056-stm-supervisor]# cat /proc/sys/net/ipv4/ip_local_port_range
10240 65000
[root@dgg-dggcbgf1056-stm-supervisor]# █
```

5. 发现随机端口范围过大，和MRS的服务端口范围存在冲突。

#### 📖 说明

MRS的服务端口范围：20000-30000。

## 处理步骤

- 步骤1 修改随机端口范围。

```
vi /proc/sys/net/ipv4/ip_local_port_range
32768 61000
```

- 步骤2 停止占用服务端口的业务进程，释放端口。（停止业务拓扑）

---结束

## 18.17.4 使用 `jstack` 命令查看进程堆栈提示 `well-known file is not secure`

### 问题背景与现象

使用 `jstack` 命令查看进程堆栈信息报：`well-known file is not secure`。

```
omm@hadoop02:~> jstack 62517
62517: well-known file is not secure
```

### 原因分析

1. 由于执行命令的用户与当前查看pid信息的进程提交用户不一致导致。
2. Storm引入区分用户执行任务特性，在启动worker进程时将给进程的uid和gid改为提交用户和 `ficommon`，目的是为了 `logviewer` 可以访问到worker进程的日志同时日志文件只开放权限到640。这样会导致切换到提交用户后对Worker进程执行 `jstack` 和 `jmap` 等命令执行失败，原因是提交用户的默认gid并不是 `ficommon`，需要通过 `ldap` 命令修改提交用户的gid为9998（`ficommon`）才可执行。

### 解决办法

共有两种方式解决该问题。

方式一：通过storm原生页面查看进程堆栈

**步骤1** 登录Storm原生界面。

MRS Manager界面操作：

1. 访问MRS Manager。
2. 在Manager选择“服务管理 > Storm”，在“Storm 概述”的“Storm WebUI”，单击任意一个UI链接，打开Storm的WebUI。

FusionInsight Manager界面操作：

1. 访问FusionInsight Manager。
2. 在Manager选择“集群 > 服务 > Storm”，在“概览”的“Storm WebUI”，单击任意一个UI链接，打开Storm的WebUI。

**步骤2** 选择要查看的拓扑。

Name	Owner	Status	Uptime	Num workers	Num executors	Num tasks
wc	stormuser	ACTIVE	4s	0	0	0

**步骤3** 选择要查看的spout或者bolt。

Spouts (All time)							
Id	Executors	Tasks	Emitted	Transferred	Complete latency (ms)	Acked	Failed
spout	5	5	1500	1500	0.000	0	0

Showing 1 to 1 of 1 entries

Bolts (All time)								
Id	Executors	Tasks	Emitted	Transferred	Capacity (last 10m)	Execute latency (ms)	Executed	Process latency (ms)
count	12	12	13500	0	0.025	0.480	12500	0.160
split	8	8	12500	12500	0.000	0.000	2500	3.000

**步骤4** 选择要查看的节点日志文件，再选择JStack或者Heap按钮，其中JStack对应的是堆栈信息，Heap对应的是堆信息：

Profiling and Debugging							
Use the following controls to profile and debug the components on this page.							
Status / Timeout (Minutes)				Actions			
<input type="text" value="10"/>				<input type="button" value="JStack"/> <input type="button" value="Restart Worker"/> <input type="button" value="Heap"/>			
Executors (All time)							
Id	Uptime	Host	Port	Actions	Emitted	Transferred	Complete latency (ms)
[24-24]	1m 40s	hadoop03	29300	<input checked="" type="checkbox"/> files	1000	1000	0.000
[25-25]	1m 41s	hadoop01	29300	<input type="checkbox"/> files	1000	1000	0.000
[26-26]	1m 41s	hadoop02	29300	<input type="checkbox"/> files	1000	1000	0.000
[27-27]	1m 40s	hadoop03	29300	<input checked="" type="checkbox"/> files	1000	1000	0.000
[28-28]	1m 41s	hadoop01	29300	<input type="checkbox"/> files	1000	1000	0.000

----结束

方式二：通过修改自定义参数查看进程堆栈

**步骤1** 进入Storm服务参数配置界面。

MRS Manager界面操作：登录MRS Manager页面，选择“服务管理 > Storm > 服务配置”，“参数类别”选择“全部配置”。

FusionInsight Manager界面操作：登录FusionInsight Manager，选择“集群 > 服务 > Yarn”，单击“配置”，选择“全部配置”。

**步骤2** 在左侧导航栏选择“supervisor > 自定义”，添加一个变量 supervisor.run.worker.as.user=false。

**步骤3** 保存配置，勾选“重新启动受影响的服务或实例。”并单击“确定”重启服务。

**步骤4** 重新提交拓扑。

**步骤5** 后台节点切为omm用户执行jps命令即可查看worker的pid。

```
omm@hadoop02:~> jps | grep worker
22485 worker
111402 worker
```

**步骤6** 执行jstack pid，即可查看jstack信息。

```
omm@hadoop02:~> jstack 22485
2018-05-26 08:46:24
Full thread dump Java HotSpot(TM) 64-Bit Server VM (25.144-b01 mixed mode):

"Attach Listener" #82 daemon prio=9 os_prio=0 tid=0x000000001c95000 nid=0xb840 waiting on condition [0x0000000000000000]
 java.lang.Thread.State: RUNNABLE

"pool-14-thread-1" #81 daemon prio=5 os_prio=0 tid=0x000007f7ebc931000 nid=0x6113 waiting on condition [0x000007f7eb5ddf000]
 java.lang.Thread.State: TIMED_WAITING (parking)
 at sun.misc.Unsafe.park(Native Method)
 - parking to wait for <0x00000000dfe820a0> (a java.util.concurrent.locks.AbstractQueuedSynchronizer$ConditionObject)
 at java.util.concurrent.locks.LockSupport.parkNanos(LockSupport.java:215)
 at java.util.concurrent.locks.AbstractQueuedSynchronizer$ConditionObject.awaitNanos(AbstractQueuedSynchronizer.java:2078)
 at java.util.concurrent.ScheduledThreadPoolExecutor$DelayedWorkQueue.take(ScheduledThreadPoolExecutor.java:1093)
 at java.util.concurrent.ScheduledThreadPoolExecutor$DelayedWorkQueue.take(ScheduledThreadPoolExecutor.java:809)
 at java.util.concurrent.ThreadPoolExecutor.getTask(ThreadPoolExecutor.java:1074)
 at java.util.concurrent.ThreadPoolExecutor.runWorker(ThreadPoolExecutor.java:1134)
 at java.util.concurrent.ThreadPoolExecutor$Worker.run(ThreadPoolExecutor.java:624)
 at java.lang.Thread.run(Thread.java:748)
```

----结束

## 18.17.5 使用 Storm-JDBC 插件开发 Oracle 写入 Bolt，发现数据无法写入

### 现象描述

使用Storm-JDBC插件开发Oracle写入Bolt，发现能连上Oracle数据库，但是无法向Oracle数据库里面写数据。

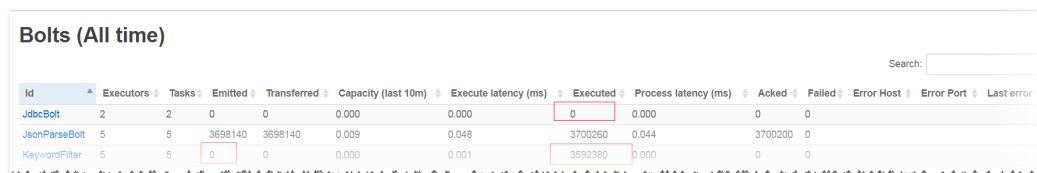

Bolts (All time)													
Search: <input type="text"/>													
Id	Executors	Tasks	Emitted	Transferred	Capacity (last 10m)	Execute latency (ms)	Executed	Process latency (ms)	Acked	Failed	Error Host	Error Port	Last error
JdbcBolt	2	2	0	0	0.000	0.000	0	0.000	0	0			
JsonParseBolt	5	5	3698140	3698140	0.009	0.048	3700260	0.044	3700200	0			
KeywordFilter	5	5	0	0	0.000	0.001	3592380	0.000	0	0			

### 可能原因

- 拓扑定义异常。
- 数据库表结果定义异常。

## 原因分析

1. 通过Storm WebUI 查看拓扑DAG图，发现DAG图与拓扑定义一致。

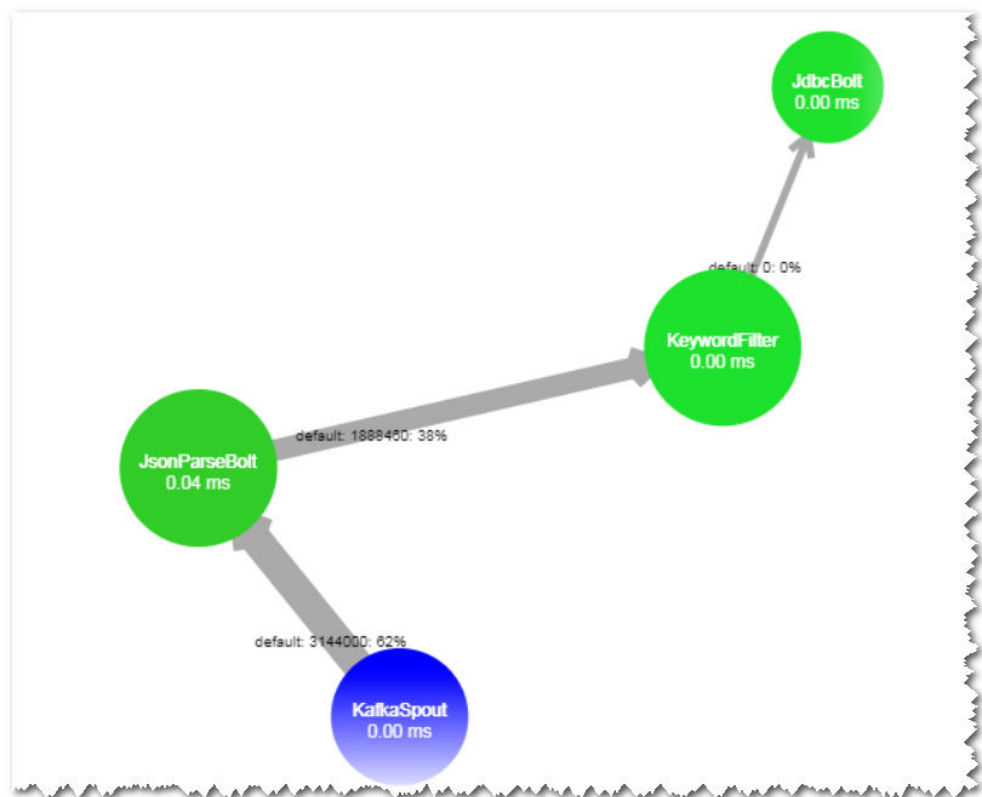

2. 查看KeyWordFilter Bolt输出流字段定义和发送消息字段发现一致。

```
@Override
public void declareOutputFields(OutputFieldsDeclarer declarer)
{
 declarer.declare(new Fields("timestamp", "keyword", "hostname", "message", "kafka_topic"));
}

if(flag)
{
 String keyword = expParser.getKeyword();
 System.out.println(message);
 collector.emit(new Values(timestamp, keyword, hostname, message, kafka_topic));
}
```

3. 查看Oracle数据库中表定义，发现字段名为大写，与流定义字段名称不一致。

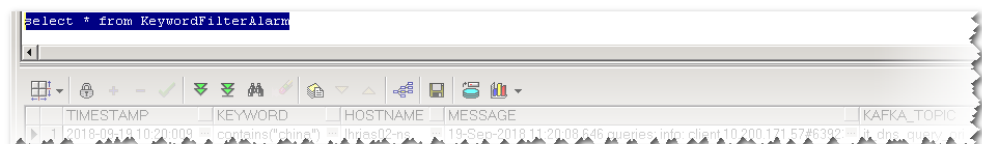

4. 单独调试execute方法，发现抛出字段不存在。

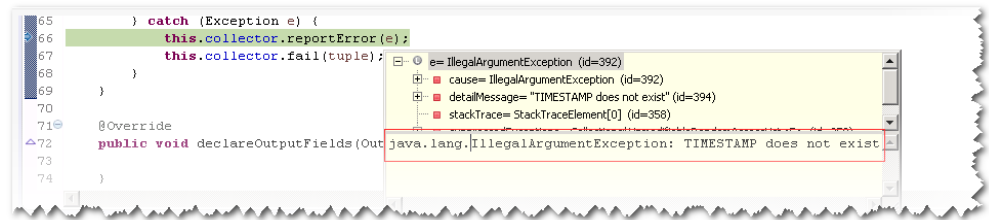

## 处理步骤

修改流定义字段名称为大写，与数据库表定义字段一致。

## 18.17.6 业务拓扑配置 GC 参数不生效

### 问题背景与现象

业务拓扑代码中配置参数`topology.worker.childopts`不生效，关键日志如下：

```
[main] INFO b.s.StormSubmitter - Uploading topology jar /opt/jar/example.jar to assigned location: /srv/BigData/streaming/stormdir/nimbus/inbox/stormjar-8d3b778d-69ea-4fbe-ba88-01aa2036d753.jar
Start uploading file '/opt/jar/example.jar' to '/srv/BigData/streaming/stormdir/nimbus/inbox/stormjar-8d3b778d-69ea-4fbe-ba88-01aa2036d753.jar' (65574612 bytes)
[=====
File '/opt/jar/example.jar' uploaded to '/srv/BigData/streaming/stormdir/nimbus/inbox/stormjar-8d3b778d-69ea-4fbe-ba88-01aa2036d753.jar' (65574612 bytes)
[main] INFO b.s.StormSubmitter - Successfully uploaded topology jar to assigned location: /srv/BigData/streaming/stormdir/nimbus/inbox/stormjar-8d3b778d-69ea-4fbe-ba88-01aa2036d753.jar
[main] INFO b.s.StormSubmitter - Submitting topology word-count in distributed mode with conf {
 "topology.worker.childopts": "-Xmx4096m", "storm.zookeeper.topology.auth.scheme": "digest", "storm.zookeeper.topology.auth.payload": "-5915065013522446406:-6421330379815193999", "topology.workers": "1"}
[main] INFO b.s.StormSubmitter - Finished submitting topology: word-count
```

通过`ps -ef | grep worker`命令查看worker进程信息如下：

```
00033 18415 18362 9 10:05 ? 00:00:36 /opt/huawei/BigData/jdk1.8.0.112/bin/java -server -DignoreReplyReqDetect -Dzookeeper.server.principal=zookeeper/hadoop.hadoop.com -Djava.security.auth.login.config=/opt/huawei/BigData/FusionInsight_V100R02C60U20/etc/1_11_Supervisor/jaas-ak.conf -Djava.security.krb5.conf=/opt/huawei/BigData/FusionInsight_V100R02C60U20/etc/1_4_KerberosClient/krb5.conf -Dzookeeper.request.timeout=20000 -Dxsdschema.xml.io.xsdschema.xml.printDetails -XX:PrintGCOptions -XX:PrintGCHeapAtTime -XX:HeapDumpPath=/opt/huawei/BigData/streaming/supervisor/stormdir/word-count-4-152807904-worker-29180-qs.log -Djava.library.path=/srv/BigData/streaming_data/stormdir/supervisor/stormdir/word-count-4-152807904/resources/linux-amd64/srv/BigData/streaming_data/stormdir/supervisor/stormdir/word-count-4-152807904/resources/zip/local/lib/opt/local/lib/opt/lib -DlogFile.name=word-count-4-152807904-worker-29180-log -Dstorm.home=/opt/huawei/BigData/FusionInsight_V100R02C60U20/FusionInsight-Streaming-0.10.0/streaming/_dstorm_conf_file=_dstorm_options=_dstorm_log_dir=/var/log/BigData/streaming/supervisor -Dlogging.sensitivity=83 -Dlog4j.configurationFile=/opt/huawei/BigData/FusionInsight_V100R02C60U20/etc/1_11_Supervisor/worker.xml -Dstorm.id=word-count-4-152807904 -Dworker.id=bb428c8-4451-4c0b-b183-34c4fc4145e -Dworker.host=187-760-110 -Dworker.port=29180 -Dpre.backtype.java.demon.worker -cp /opt/huawei/BigData/FusionInsight_V100R02C60U20/FusionInsight-Streaming-0.10.0/streaming/lib/openssl-1.5.7.jar:/opt/huawei/BigData/FusionInsight_V100R02C60U20/FusionInsight-Streaming-0.10.0/streaming/lib/log4j-1.6.6.jar:/opt/huawei/BigData/FusionInsight_V100R02C60U20/FusionInsight-Streaming-0.10.0/streaming/lib/struts-2.10.4.jar:/opt/huawei/BigData/FusionInsight_V100R02C60U20/FusionInsight-Streaming-0.10.0/streaming/lib/jstl-1.1.2.jar:/opt/huawei/BigData/FusionInsight_V100R02C60U20/FusionInsight-Streaming-0.10.0/streaming/lib/ognon-3.0.9.jar:/opt/huawei/BigData/FusionInsight_V100R02C60U20/FusionInsight-Streaming-0.10.0/streaming/lib/ognon-3.0.9.jar:/opt/huawei/BigData/FusionInsight_V100R02C60U20/FusionInsight-Streaming-0.10.0/streaming/lib/joda-time-2.3.jar:/opt/huawei/BigData/FusionInsight_V100R02C60U20/FusionInsight-Streaming-0.10.0/streaming/lib/commons-hc3-3.2.3.jar:/opt/huawei/BigData/FusionInsight_V100R02C60U20/FusionInsight-Streaming-0.10.0/streaming/lib/commons-impl-2.5.jar:/opt/huawei/BigData/FusionInsight_V100R02C60U20/FusionInsight-Streaming-0.10.0/streaming/lib/commons-logging-1.4.5.jar:/opt/huawei/BigData/FusionInsight_V100R02C60U20/FusionInsight-Streaming-0.10.0/streaming/lib/commons-httpclient-3.1.jar:/opt/huawei/BigData/FusionInsight_V100R02C60U20/FusionInsight-Streaming-0.10.0/streaming/lib/minlog-1.2.jar:/opt/huawei/BigData/FusionInsight_V100R02C60U20/FusionInsight-Streaming-0.10.0/streaming/lib/openssl-1.5.5.jar:/opt/huawei/BigData/FusionInsight_V100R02C60U20/FusionInsight-Streaming-0.10.0/streaming/lib/reflectson-1.07-shaded.jar:/opt/huawei/BigData/FusionInsight_V100R02C60U20/FusionInsight-Streaming-0.10.0/streaming/lib/openssl-2.0.5.jar:/opt/huawei/BigData/FusionInsight_V100R02C60U20/FusionInsight-Streaming-0.10.0/streaming/lib/commons-collections-3.9.jar:/opt/huawei/BigData/FusionInsight_V100R02C60U20/FusionInsight-Streaming-0.10.0/streaming/lib/commons-codec-1.0.0.jar:/opt/huawei/BigData/FusionInsight_V100R02C60U20/FusionInsight-Streaming-0.10.0/streaming/lib/asm-4.0.jar:/opt/huawei/BigData/FusionInsight_V100R02C60U20/FusionInsight-Streaming-0.10.0/streaming/lib/log4j-core-2.5.jar:/opt/huawei/BigData/FusionInsight_V100R02C60U20/FusionInsight-Streaming-0.10.0/streaming/lib/ow-controller-api-0.0.1.jar:/opt/huawei/BigData/FusionInsight_V100R02C60U20/FusionInsight-Streaming-0.10.0/streaming/lib/Kryo-2.21.jar/
```

## 原因分析

1. 由于`topology.worker.gc.childopts`、`topology.worker.childopts`和`worker.gc.childopts`(服务端参数)有优先级，优先级大小为：`topology.worker.gc.childopts > worker.gc.childopts > topology.worker.childopts`。
2. 如果设置了客户端参数`topology.worker.childopts`，则该参数会与服务端参数`worker.gc.childopts`共同配置，但是后面的相同参数会将前面的覆盖掉，如上面图有两个`-Xmx`，`-Xmx1G`会覆盖掉`-Xmx4096m`。
3. 如果配置了`topology.worker.gc.childopts`则服务端参数`worker.gc.childopts`会被替换。





- Storm集群信息较多超过系统默认Thrift传输大小的设置。

## 原因分析

1. 查看Storm服务状态及监控指标：
  - MRS Manager界面操作：登录MRS Manager，依次选择 "服务管理 > Storm"，查看当前Storm状态，发现状态为良好，且监控指标内容显示正确。
  - FusionInsight Manager界面操作：登录FusionInsight Manager，选择“集群 > 待操作集群的名称 > 服务 > Storm”，查看当前Storm状态，发现状态为良好，且监控指标内容显示正确。
2. 选择“实例”页签，查看Nimbus实例状态，显示正常。
3. 查看当前Storm集群thrift相关配置，发现nimbus.thrift.max\_buffer\_size参数配置为1048576（1M）。
4. 上述配置和异常信息中信息一致，说明当前配置的Thrift的buffer size小于集群信息所需的buffer size。

## 解决方法

调整Storm集群中Thrift的Buffer Size大小，具体大小根据错误信息进行实际调整。

**步骤1** 进入Storm服务参数配置界面。

- MRS Manager界面操作：登录MRS Manager页面，选择“服务管理 > Storm > 服务配置”，“参数类别”选择“全部配置”。
- FusionInsight Manager界面操作：登录FusionInsight Manager，选择“集群 > 服务 > Yarn”，单击“配置”，选择“全部配置”。

**步骤2** 修改nimbus.thrift.max\_buffer\_size参数为10485760（10M）。

**步骤3** 保存配置，勾选“重新启动受影响的服务或实例。”并单击“确定”重启服务。

----结束

## 18.18 使用 Ranger

### 18.18.1 Hive 启用 Ranger 鉴权后，在 Hue 页面能查看到没有权限的表和库

#### 用户问题

Hive启用Ranger鉴权后，在Hue页面能查看到没有权限的表和库

#### 问题现象

普通集群（未开启Kerberos认证）中，Hive启用Ranger鉴权后，在Hue页面能查看到没有权限的表和库。

## 原因分析

Hive启用Ranger鉴权后，默认的Hive策略中有2个关于database的public组策略，所有用户都属于public组，默认给public组配有default数据库的创表和所有其他数据库的create权限，因此默认所有的用户都有show databases和show tables的权限，如果不想让某些用户有show databases和show tables权限，可在Ranger WEBUI中删除该默认public组策略，并赋予需要查看的用户权限，具体请参考处理步骤。

## 处理步骤

- 步骤1 登录Ranger WebUI界面。
- 步骤2 在“Service Manager”区域内，单击Hive组件名称，进入Hive组件安全访问策略列表页面。
- 步骤3 分别单击“all - database”和“default database tables columns”策略所在行的✎按钮。
- 步骤4 删除“public”组策略。

图 18-55 all - database 策略



图 18-56 default database tables columns 策略



- 步骤5 在Hive组件安全访问策略列表页面，单击“Add New Policy”为相关用户或者用户组添加资源访问策略。

----结束

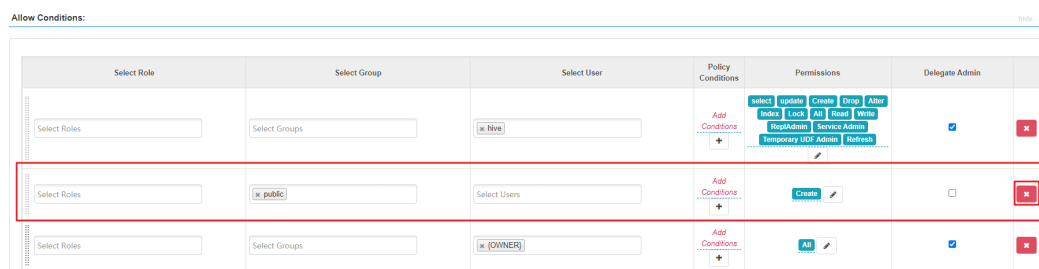
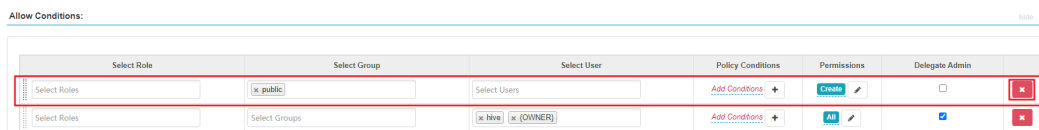
## 18.19 使用 Yarn

### 18.19.1 启动 Yarn 后发现一堆 job

#### 用户问题

MRS 2.x及之前版本集群，构建MRS集群启动Yarn后，发现一堆job占用资源。

## 问题现象

客户使用MapReduce服务构建集群启动Yarn后 生成一堆job占用资源。

ID	User	Name	Application Type	Queue	Application Priority	Start Time	End Time	State	Final Status	Running Containers	Allocated CPU	Allocated Memory	% of Queue	% of Cluster	Program ID	Tracking ID	Step No
application_11101220728_01001	mapred	hadoop	YARN	default	1	2018-11-15 13:45:41	2018-11-15 13:45:42	FAILED	FAILED	N/A	N/A	N/A	0.0	0.0		100001	0
application_11101220728_01002	mapred	hadoop	YARN	default	1	2018-11-15 13:45:41	2018-11-15 13:47:13	FAILED	FAILED	N/A	N/A	N/A	0.0	0.0		100002	0
application_11101220728_01003	mapred	hadoop	YARN	default	1	2018-11-15 13:45:42	2018-11-15 13:47:14	FAILED	FAILED	N/A	N/A	N/A	0.0	0.0		100003	0
application_11101220728_01004	mapred	hadoop	YARN	default	1	2018-11-15 13:45:42	2018-11-15 13:47:13	FAILED	FAILED	N/A	N/A	N/A	0.0	0.0		100004	0
application_11101220728_01005	mapred	hadoop	YARN	default	1	2018-11-15 13:45:42	2018-11-15 13:47:13	FAILED	FAILED	N/A	N/A	N/A	0.0	0.0		100005	0

## 原因分析

- 疑似黑客攻击。
- 安全组入口方向的Any协议源地址配置为0.0.0.0/0。

IPv4	Any	Any	0.0.0.0/0
IPv4	Any	Any	0.0.0.0/0
IPv4	Any	Any	0.0.0.0/0

## 处理步骤

- 步骤1** 登录MRS集群页面，在“现有集群”中，单击对应的集群名称，进入集群详情页面。
- 步骤2** 单击“集群管理页面”后面的“点击管理”，弹出“访问MRS Manager页面”。
- 步骤3** 单击“管理安全组规则”，检查安全组规则配置。
- 步骤4** 检查入口方向Any协议的源地址是否为0.0.0.0/0。
- 步骤5** 如果是，修改入口方向Any协议的远端为指定IP地址。如果不是，则无需修改。
- 步骤6** 修改成功后，重启集群虚拟机。

----结束

## 建议与总结

关闭入口方向的Any协议，或者指定入口方向的Any协议远端为指定IP。

## 参考信息

请参考。

## 18.19.2 通过客户端 hadoop jar 命令提交任务，客户端返回 GC overhead

### 问题背景与现象

通过客户端提交任务，客户端返回内存溢出的报错结果：

```
main path:hdfs://hacluster/user/wangyou
17/09/18 08:29:57 INFO hdfs.DFSClient: Created HDFS_DELEGATION_TOKEN token 22890097 for wangyou on ha-hdfs:hacluster
17/09/18 08:29:57 INFO security.TokenCache: Got dt for hdfs://hacluster; kind: HDFS_DELEGATION_TOKEN, Service: ha-hdfs:hacluster, Ident: (HDFS_DELEGATION_TOKEN token 22890097 for wangyou)
17/09/18 08:29:57 WARN mapreduce.JobResourceUploader: Hadoop command-line option parsing not performed. Implement the Tool interface and execute your application with ToolRunner to remedy this.
17/09/18 08:32:42 INFO retry.RetryInvocationHandler: Exception while invoking getListing of class ClientNameNodeProtocolTranslatorPB over f11-cn-003/10.113.246.10:25000. Trying to fail over immediately.
java.io.IOException: com.google.protobuf.ServiceException: java.lang.OutOfMemoryError: GC overhead limit exceeded
 at org.apache.hadoop.ipc.ProtobufHelper$GetRemoteException.getRemoteException(ProtobufHelper.java:49)
 at org.apache.hadoop.hdfs.protocolPB.ClientNameNodeProtocolTranslatorPB.getListing(ClientNameNodeProtocolTranslatorPB.java:578)
 at sun.reflect.GeneratedMethodAccessor2.invoke(Unknown Source)
 at sun.reflect.DelegatingMethodAccessorImpl.invoke(DelegatingMethodAccessorImpl.java:43)
 at java.lang.reflect.Method.invoke(Method.java:497)
 at org.apache.hadoop.io.retry.RetryInvocationHandler.invokeMethod(RetryInvocationHandler.java:191)
 at org.apache.hadoop.io.retry.RetryInvocationHandler.invoke(RetryInvocationHandler.java:102)
 at com.sun.proxy.$Proxy10.getListing(Unknown Source)
 at org.apache.hadoop.hdfs.DFSClient$listPaths(DFSClient.java:1757)
 at org.apache.hadoop.hdfs.DistributedFileSystemDistributedIterator.hasNextNoFilter(DistributedFileSystem.java:1024)
 at org.apache.hadoop.hdfs.DistributedFileSystemDistributedIterator.hasNext(DistributedFileSystem.java:999)
 at org.apache.hadoop.mapreduce.lib.input.FileInputFormat$SingleThreadedListStatus(FileInputFormat.java:304)
 at org.apache.hadoop.mapreduce.lib.input.FileInputFormat$listStatus(FileInputFormat.java:265)
 at org.apache.hadoop.mapreduce.lib.input.CombineFileInputFormat.getSplits(CombineFileInputFormat.java:217)
 at org.apache.hadoop.mapreduce.lib.input.DelegatingInputFormat.getSplits(DelegatingInputFormat.java:115)
 at org.apache.hadoop.mapreduce.JobSubmitter.writeSplits(JobSubmitter.java:306)
 at org.apache.hadoop.mapreduce.JobSubmitter.submitToInternal(JobSubmitter.java:323)
 at org.apache.hadoop.mapreduce.Job$10.run(Job.java:1290)
 at org.apache.hadoop.mapreduce.Job$10.run(Job.java:1287)
 at java.security.AccessController.doPrivileged(Native Method)
 at javax.security.auth.Subject.doAs(Subject.java:422)
 at org.apache.hadoop.security.UserGroupInformation.doAs(UserGroupInformation.java:1673)
 at org.apache.hadoop.mapreduce.Job.submit(Job.java:1287)
```

### 原因分析

从报错堆栈可以看出是任务在提交过程中分片时在读取HDFS文件阶段内存溢出了，一般是由于该任务要读取的小文件很多导致内存不足。

### 解决办法

- 步骤1** 排查启动的MR任务是否对应的HDFS文件个数很多，如果很多，减少文件数量，提前先合并小文件或者尝试使用combineInputFormat来减少任务读取的文件数量。
- 步骤2** 增大hadoop命令执行时的内存，该内存存在客户端中设置，修改对应路径“客户端安装目录/HDFS/component\_env”文件中“CLIENT\_GC\_OPTS”的“-Xmx”参数，将该参数的默认值改大，比如改为512m。然后执行source component\_env命令，使修改的参数生效。

```
export YARN_ROOT_LOGGER=INFO,console
#GC_OPTS for client operation.
CLIENT_GC_OPTS="-Xmx512m -Djava.io.tmpdir=${HADOOP_HOME}"
export HADOOP_CLIENT_OPTS="$CLIENT_GC_OPTS"
```

----结束

## 18.19.3 Yarn 汇聚日志过大导致磁盘被占满

### 用户问题

集群的磁盘使用率很高。

### 问题现象

- Manager管理页面下主机管理显示磁盘使用率过高。
- Yarn WebUI界面上显示只有少量任务在运行。

Cluster Metrics				
Apps Submitted	Apps Pending	Apps Running	Apps Completed	Containers Running
9	0	1	8	1
Cluster Nodes Metrics				
Active Nodes	Decommissioning Nodes	Decommissioned Nodes		
2	0	0		
Scheduler Metrics				
Scheduler Type	Scheduling Resource Type	Minimum Allocation		
Capacity Scheduler	(memory-mb (unit=M), vcores)	<memory:512, vCores:1>		
Show 20 entries				

- 登录到集群的Master节点执行 `hdfs dfs -du -h /` 命令发现如下文件占用大量磁盘空间。

```
22.5 G 45.0 G /tmp/logs/root/logs/application_1589278244866_0153
18.4 M 36.8 M /tmp/logs/root/logs/application_1589278244866_0154
23.4 G 46.8 G /tmp/logs/root/logs/application_1589278244866_0155
23.5 G 46.9 G /tmp/logs/root/logs/application_1589278244866_0156
23.7 G 47.4 G /tmp/logs/root/logs/application_1589278244866_0157
23.7 G 47.4 G /tmp/logs/root/logs/application_1589278244866_0158
22.5 G 45.0 G /tmp/logs/root/logs/application_1589278244866_0159
18.5 M 37.0 M /tmp/logs/root/logs/application_1589278244866_0160
22.5 G 45.0 G /tmp/logs/root/logs/application_1589278244866_0161
18.8 M 37.6 M /tmp/logs/root/logs/application_1589278244866_0162
24.0 G 48.0 G /tmp/logs/root/logs/application_1589278244866_0163
121.3 K 242.7 K /tmp/logs/root/logs/application_1589278244866_0164
1.1 M 2.1 M /tmp/logs/root/logs/application_1589278244866_0165
1.1 M 2.1 M /tmp/logs/root/logs/application_1589278244866_0166
1.1 M 2.1 M /tmp/logs/root/logs/application_1589278244866_0167
1.1 M 2.1 M /tmp/logs/root/logs/application_1589278244866_0168
```

- Yarn服务的汇聚日志配置如下

* yarn.log-aggregation.retain-check-interval-seconds	86400
* yarn.log-aggregation.retain-seconds	1296000

## 原因分析

客户提交任务的操作过于频繁，且聚合后的日志文件被删除的时间配置为1296000，即聚合日志保留15天，导致汇聚的日志无法在短的时间内释放，从而引起磁盘被占满。

## 处理步骤

**步骤1** 登录Manager页面。

- MRS Manager界面操作：登录MRS Manager，选择“服务管理 > Yarn > 服务配置 > 全部配置”。
- FusionInsight Manager界面操作：登录FusionInsight Manager，选择“集群 > 服务 > Yarn > 配置 > 全部配置”。

**步骤2** 搜索“yarn.log-aggregation.retain-seconds”参数，并根据实际情况将yarn.log-aggregation.retain-seconds调小，比如调整为：259200，即Yarn的聚合日志保留3天，到期后自动释放磁盘空间。

**步骤3** 保存配置，不勾选“重新启动受影响的服务或实例”。

**步骤4** 在业务空闲时执行该步骤重启Yarn服务，重启Yarn服务会导致上层服务业务中断，影响集群的管理维护和业务，建议在空闲时执行。

1. 登录Manager页面。
2. 重启Yarn服务。

----结束

## 18.19.4 MR 任务异常临时文件不删除

### 用户问题

MR任务异常临时文件为什么没有删除？

### 问题现象

HDFS临时目录文件过多，占用内存。

### 原因分析

MR任务提交时会将相关配置文件、jar包和-files添加的文件都放入hdfs上的临时目录，方便后面container启动以后获取相应的文件。由配置项yarn.app.mapreduce.am.staging-dir决定具体存放位置，默认值是/tmp/hadoop-yarn/staging。

正常运行的MR任务会在Job结束以后就清理这些临时文件，但是当Job对应的yarn任务是异常退出时，这些临时文件不会被清理，长时间积攒导致该临时目录下的文件数量越来越多，占用存储空间越来越多。

### 处理步骤

**步骤1** 登录集群。

1. 以root用户登录任意一个Master节点，用户密码为创建集群时用户自定义的密码。
2. 如果集群开启Kerberos认证，执行如下命令进入客户端安装目录并设置环境变量，再认证用户并按照提示输入密码，该密码请向MRS集群管理员获取。

```
cd 客户端安装目录
```

```
source bigdata_env
```

```
kinit hdfs
```

3. 如果集群未开启Kerberos认证，执行如下命令切换到omm用户，再进入客户端安装目录设置环境变量。

```
su - omm
```

```
cd 客户端安装目录
```

```
source bigdata_env
```

**步骤2** 获取文件列表。

```
hdfs dfs -ls /tmp/hadoop-yarn/staging/*/.staging/ | grep "^drwx" | awk '{print $8}' > job_file_list
```

job\_file\_list文件中就是所有任务的文件夹列表，文件内容参考：

```
/tmp/hadoop-yarn/staging/omm/.staging/job_<Timestamp>_<ID>
```

**步骤3** 统计当前运行中的任务。

```
mapred job -list 2>/dev/null | grep job_ | awk '{print $1}' > run_job_list
```

run\_job\_list文件里面就是当前正在运行的JobId列表，文件内容格式为：

```
job_<Timestamp>_<ID>
```

**步骤4** 删除job\_file\_list文件中正在运行中的任务。确保在删除过期数据时不会误删正在运行任务的数据。

```
cat run_job_list | while read line; do sed -i "$line/d" job_file_list; done
```

**步骤5** 删除过期数据。

```
cat job_file_list | while read line; do hdfs dfs -rm -r -skipTrash $line; done
```

**步骤6** 清除临时文件。

```
rm -rf run_job_list job_file_list
```

----结束

## 18.20 使用 ZooKeeper

### 18.20.1 MRS 集群如何访问 ZooKeeper

#### 用户问题

MRS集群如何访问ZooKeeper？

#### 问题现象

客户在MRS的Master节点使用zkcli.sh访问ZooKeeper但是存在报错。

#### 原因分析

客户使用命令有问题，造成报错的发生。

#### 处理步骤

**步骤1** 获取ZooKeeper的IP地址。

**步骤2** 以root用户登录Master节点。

**步骤3** 初始化环境变量。

```
source /opt/client/bigdata_env
```

**步骤4** 执行zkCli.sh -server ZooKeeper所在节点的IP.2181即可连接上MRS的ZooKeeper。

zk所在节点的IP即为**步骤1**中查到的结果，多个IP之间以逗号间隔。

步骤5 使用ls /等常用的命令查看ZooKeeper上的信息。

----结束

## 18.21 访问 OBS

### 18.21.1 使用 MRS 多用户访问 OBS 功能时/tmp 目录没有权限

#### 用户问题

在使用MRS多用户访问OBS功能，执行spark、hive、presto等作业时，出现/tmp目录没有权限的报错。

#### 问题现象

在使用MRS多用户访问OBS功能，执行spark、hive、presto等作业时，出现/tmp目录没有权限的报错。

#### 原因分析

作业执行过程中有临时目录，提交作业的用户对临时目录没有权限。

#### 处理步骤

步骤1 在集群“概览”页签中，查询并记录集群所绑定的委托名称。

步骤2 登录IAM服务控制台。

步骤3 选择“权限 > 创建自定义策略”。

- 策略名称：请输入策略名称。
- 作用范围：请选择“全局级服务”。
- 策略配置方式：请选择“可视化视图”。
- 策略内容：
  - a. “允许”选择“允许”。
  - b. “云服务”选择“对象存储服务 (OBS)”。
  - c. “操作”勾选所有“写”、“列表”和“只读”权限。
  - d. “特定资源”选择：
    - i. “object”选择“通过资源路径指定”，并单击“添加资源路径”分别在“路径”中输入 *obs\_bucket\_name/tmp*和 *obs\_bucket\_name/tmp/\**。此处以/tmp目录为例，如需其他目录权限请参考该步骤添加对应目录及该目录下所有对象的资源路径。
    - ii. “bucket”选择“通过资源路径指定”，并单击“添加资源路径”在“路径”中输入 *obs\_bucket\_name*。

其中*obs\_bucket-name*请使用实际的OBS桶名替换。若桶类型为“并行文件系统”需要在添加*obs\_bucket\_name/tmp*/路径，桶类型为“对象存储”则不需要添加*obs\_bucket\_name/tmp*/路径。

- e. （可选）请求条件，暂不添加。



图 18-57 自定义策略

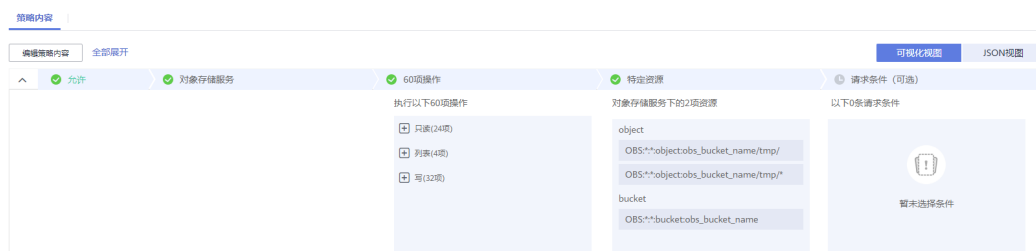

**步骤4** 单击“确定”完成策略添加。

**步骤5** 选择“委托”，并在**步骤1**中查询到的委托所在行的“操作”列单击“权限配置”。

**步骤6** 查询并勾选**步骤3**中创建的策略。

**步骤7** 单击“确定”完成委托权限配置。

----结束

## 18.21.2 Hadoop 客户端删除 OBS 上数据时.Trash 目录没有权限

### 用户问题

使用Hadoop客户端删除OBS上数据时出现.Trash目录没有权限的报错。

### 问题现象

执行`hadoop fs -rm obs://<obs_path>`出现如下报错：

```
exception [java.nio.file.AccessDeniedException: user/root/.Trash/Current/: getFileStatus on user/root/.Trash/Current/: status [403]
```

### 原因分析

hadoop删除文件时会先将文件先移动到.Trash目录，若该目录没有权限则出现403报错。

### 处理步骤

方案一：

使用`hadoop fs -rm -skipTrash`来删除文件。

方案二：

在集群对应的委托中添加访问.Trash目录的权限。

**步骤1** 在集群“概览”页签中，查询并记录集群所绑定的委托名称。

**步骤2** 登录IAM服务控制台。

**步骤3** 选择“权限 > 创建自定义策略”。

- 策略名称：请输入策略名称。
- 作用范围：请选择“全局级服务”。
- 策略配置方式：请选择“可视化视图”。

- 策略内容：
  - a. “允许”选择“允许”。
  - b. “云服务”选择“对象存储服务 (OBS)”。
  - c. “操作”勾选所有操作权限。
  - d. “特定资源”选择：
    - i. “object”选择“通过资源路径指定”，并单击“添加资源路径”分别在“路径”中输入.Trash目录，例如`obs_bucket_name/user/root/.Trash/*`。
    - ii. “bucket”选择“通过资源路径指定”，并单击“添加资源路径”在“路径”中输入`obs_bucket_name`。

其中`obs_bucket-name`请使用实际的OBS桶名替换。

  - e. （可选）请求条件，暂不添加。

图 18-58 自定义策略



**步骤4** 单击“确定”完成策略添加。

**步骤5** 选择“委托”，并在**步骤1**中查询到的委托所在行的“操作”列单击“权限配置”。

**步骤6** 查询并勾选**步骤3**中创建的策略。

**步骤7** 单击“确定”完成委托权限配置。

**步骤8** 重新执行`hadoop fs -rm obs://<obs_path>`命令。

----结束

# 19 附录

## 19.1 MRS 3.x 版本操作注意事项

### 概述

MRS 3.x之前的版本的MRS集群使用MRS Manager对集群进行管理、监控，同时用户可通过MRS管理控制台的集群管理页面，进行集群概览查看、节点管理、组件管理、告警管理、补丁管理、文件管理、作业管理、租户管理、备份恢复、引导操作设置及标签管理。

MRS 3.x版本的MRS集群使用FusionInsight Manager对集群进行管理、监控，同时用户可通过MRS管理控制台的集群管理页面，进行集群概览查看、节点管理、组件管理、告警管理、文件管理、作业管理、引导操作设置及标签管理。

MRS 3.x版本集群的部分维护操作与历史版本有部分差异，更多详细操作可参考本[MRS Manager操作指导（适用于2.x及之前）](#)与[FusionInsight Manager操作指导（适用于3.x）](#)。

### 访问 MRS 集群 Manager

- 访问MRS 3.x之前的版本的MRS Manager请参考[访问Manager](#)。
- 访问MRS 3.x版本的FusionInsight Manager请参考[访问FusionInsight Manager（MRS 3.x及之后版本）](#)。

### 修改 MRS 集群服务配置参数

- MRS 3.x之前的版本，用户可直接通过MRS管理控制台的集群管理页面修改各服务配置参数：
  - a. 登录MRS控制台，在左侧导航栏选择“集群列表> 现有集群”，单击集群名称。
  - b. 选择“组件管理 > 服务名称 > 服务配置”。默认显示“基础配置”，如果需要修改更多参数，请选择“全部配置”，界面上将显示该服务的全部配置参数导航树，导航树从上到下的一级节点分别为服务名称和角色名称。展开一级节点后显示参数分类。
  - c. 在导航树选择指定的参数分类，并在右侧修改参数值。

- 不确定参数的具体位置时，支持在右上角输入参数名，系统将实时进行搜索并显示结果。
- d. 单击“保存配置”，并在确认对话框中单击“确定”。
  - e. 等待界面提示“操作成功”，单击“完成”，配置已修改。  
查看集群是否存在配置过期的服务，如果存在，需重启对应服务或角色实例使配置生效。也可在保存配置时直接勾选“重新启动受影响的服务或实例。”。
- MRS 3.x版本，服务配置参数需登录FusionInsight Manager修改：
    - a. 登录FusionInsight Manager。
    - b. 选择“集群 > 服务”。
    - c. 单击服务视图中指定的服务名称。
    - d. 单击“配置”。  
默认显示“基础配置”，如果需要修改更多参数，请选择“全部配置”，界面上将显示该服务的全部配置参数导航树，导航树从上到下的一级节点分别为服务名称和角色名称。展开一级节点后显示参数分类。
    - e. 在导航树选择指定的参数分类，并在右侧修改参数值。  
不确定参数的具体位置时，支持在右上角输入参数名，Manager将实时进行搜索并显示结果。
    - f. 单击“保存”，并在确认对话框中单击“确定”。
    - g. 等待界面提示“操作成功”，单击“完成”，配置已修改。  
查看集群是否存在配置过期的服务，如果存在，需重启对应服务或角色实例使配置生效。